

STRONG

Terrestrial HDMI Receiver for your TV SRT 82



Picture similar

User Manual
Bedienungsanleitung
Manuel d'utilisation
Manuale d'uso
Manuale utente
Manual del usuario
Instrucciones de instalación
Návod k obsluze

Používateľská príručka
Telepítési Utasítás
Bruksanvisning
Uživatelská příručka
Korisnički priručnik
Používateľská príručka
Руководство пользователя
Εγχειρίδιο χρήστη



USB
recording



Timeshift



Programme
guide



Favourite
lists

DVB-T2

HDMI™

HE Advance™

Dolby Audio

www.strong.tv

Fig. 1



Fig. 2

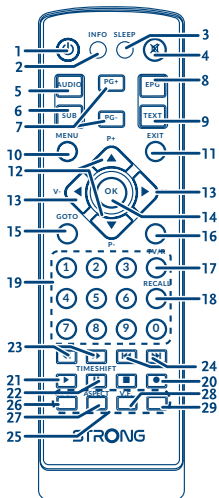

Fig. 3

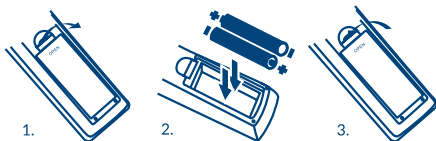

Fig. 4

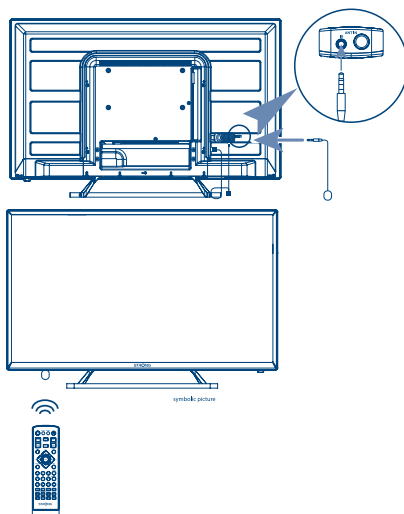

Fig. 5

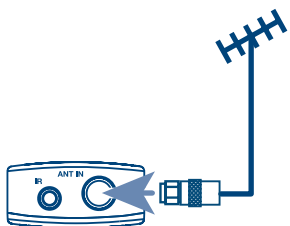
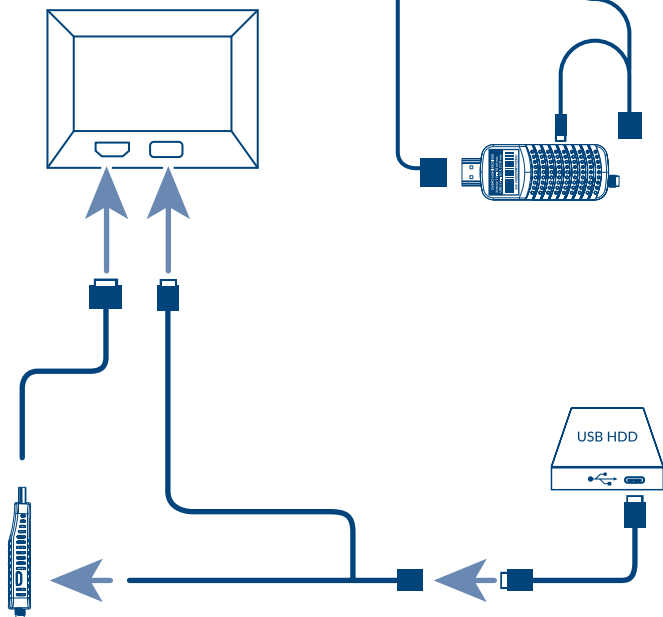

Fig. 6



HOTLINE

AT	0820 400 150 support_at@strong.tv € 0,12/Min. österr. Festnetz	FR	0826 029 928 support_fr@strong.tv € 0,15 par mn poste fixe en France
BG	+359 32 634451 support_bg@strong.tv	IT	199 404 032 support_it@strong.tv Da rete fissa 24,8 cent. al min. 12,5 cent. scatto alla risposta Da rete mobile max 49 cent. al min. 15,6 cent. scatto alla risposta
CEE	+36 1 445 26 10 support_hu@strong.tv	NL	support_nl@strong.tv
DE	0180 501 49 91 support_de@strong.tv € 0,14/Min. deutsches Festnetz € 0,42/Min. max. Mobilfunknetze	PL	801 702 017 support_pl@strong.tv
DK	support_dk@strong.tv	UA	+380(44)238 61 50 support_ua@strong.tv

Supplied by STRONG Austria
Represented by
STRONG Ges.m.b.H.
Teinfaltstraße 8/4.Stock
1010 Vienna
Austria
Email: support_at@strong.tv

20 Jan 2022 12:56

Licenses

THIS PRODUCT IS LICENSED UNDER THE AVC PATENT PORTFOLIO LICENSE FOR THE PERSONAL AND NONCOMMERCIAL USE OF A CONSUMER TO (i) ENCODE VIDEO IN COMPLIANCE WITH THE AVC STANDARD ("AVC VIDEO") AND/OR (ii) DECODE AVC VIDEO THAT WAS ENCODED BY A CONSUMER ENGAGED IN A PERSONAL AND NON-COMMERCIAL ACTIVITY AND/OR WAS OBTAINED FROM A VIDEO PROVIDER LICENSED TO PROVIDE AVC VIDEO. NO LICENSE IS GRANTED OR SHALL BE IMPLIED FOR ANY OTHER USE. ADDITIONAL INFORMATION MAY BE OBTAINED FROM MPEG LA, L.L.C. SEE [HTTP://WWW.MPEGLA.COM](http://www.mpegla.com)

This product contains one or more programs protected under international and U.S. copyright laws as unpublished works. They are confidential and proprietary to **Dolby Laboratories**. Their reproduction or disclosure, in whole or in part, or the production of derivative works therefrom without the express permission of Dolby Laboratories is prohibited. Copyright 2003-2009 by Dolby Laboratories. All rights reserved.

THIS PRODUCT IS SOLD WITH A LIMITED LICENSE AND IS AUTHORIZED TO BE USED ONLY IN CONNECTION WITH HEVC CONTENT THAT MEETS EACH OF THE THREE FOLLOWING QUALIFICATIONS: (1) HEVC CONTENT ONLY FOR PERSONAL USE; (2) HEVC CONTENT THAT IS NOT OFFERED FOR SALE; AND (3) HEVC CONTENT THAT IS CREATED BY THE OWNER OF THE PRODUCT. THIS PRODUCT MAY NOT BE USED IN CONNECTION WITH HEVC ENCODED CONTENT CREATED BY A THIRD PARTY, WHICH THE USER HAS ORDERED OR PURCHASED FROM A THIRD PARTY, UNLESS THE USER IS SEPARATELY GRANTED RIGHTS TO USE THE PRODUCT WITH SUCH CONTENT BY A LICENSED SELLER OF THE CONTENT. YOUR USE OF THIS PRODUCT IN CONNECTION WITH HEVC ENCODED CONTENT IS DEEMED ACCEPTANCE OF THE LIMITED AUTHORITY TO USE AS NOTED ABOVE.

OBSAH

1.0 ÚVOD	3	6.1 Zmena kanálov	9
1.1 Bezpečnostné pokyny	3	6.2 Informačný panel	10
1.2 Uskladnenie	4	6.3 Výber jazyka zvuku	10
1.3 Nastavenie zariadenia	4	6.4 Teletext	10
1.4 Príslušenstvo	5	6.5 Titulky	10
1.5 Používanie externých zariadení USB	5	6.6 Časový posun	10
2.0 VÁS PRIJÍMAČ	5	6.7 EPG (Elektronický programový sprievodca)	11
2.1 PREDVOLENÝ PIN KÓD: 1234	5	6.8 Okamžité nahrávanie	11
2.2 Bočný panel	5	6.9 Spánok	11
2.3 Diaľkové ovládanie	6	7.0 HLAVNÁ PONUKA	11
2.4 Inštalácia batérií	7	7.1 Program	12
2.5 Používanie diaľkového ovládania a rozširovacieho infračerveného zariadenia.	7	7.2 EPG (Elektronický programový sprievodca)	13
3.0 PRIPOJENIE	7	7.3 LCN (Logické číslovanie kanála)	13
3.1 Pripojenie k terestriálnej anténe	7	7.4 Obraz	14
3.2 Connecting to TV with HDMI extender cable or directly to HDMI port.	7	7.5 Vyhľadávanie kanálov	14
3.3 Pripojenie úložného zariadenia USB	8	7.6 Čas	15
4.0 PRVÉ SPUSTENIE	8	7.7 Možnosť	15
5.0 RÝCHLA PRÍRUČKA K POUŽÍVANIU VÁŠHO PRIJÍMAČA	9	7.8 Systém	16
6.0 PREVÁDZKA	9	7.9 USB	17
		8.0 RIEŠENIE PROBLÉMOV	18
		9.0 A.2 TECHNICKÉ ÚDAJE	22

ZJEDNODUŠENÉ EÚ VYHLÁSENIE O ZHODE Spoločnosť STRONG týmto prehlasuje, že typ rádiového zariadenia v podobe tohto prijímača SRT 82 spĺňa požiadavky smernice 2014/53/EU. Kompletný text Prehlásenia o zhode s EÚ je dostupný na nasledujúcej internetovej adrese: <http://www.strong.tv/en/doc>



Podlieha zmenám. V dôsledku prebiehajúceho výskumu a vývoja technických špecifikácií sa konštrukcia a vzhľad produktov môže zmeniť. Výrazy HDMI, HDMI High-Definition Multimedia Interface a logo HDMI sú obchodnými značkami alebo registrovanými obchodnými značkami spoločnosti HDMI Licensing Administrator, Inc. v Spojených štátoch amerických a ďalších krajinách. Vyrobené na základe licencie od spoločnosti Dolby Laboratories. Dolby Audio, Dolby Digital, Dolby Digital Plus a symbol dvojitý D sú registrované ochranné známky spoločnosti Dolby Laboratories. Všetky ostatné názvy produktov sú ochranné známky alebo registrované ochranné známky ich príslušných vlastníkov.

© STRONG 2022. Všetky práva vyhradené.

1.0 ÚVOD

1.1 Bezpečnostné pokyny

Pred použitím zariadenia si prečítajte všetky pokyny. Tieto pokyny si odložte na použitie v budúcnosti.

- Používajte iba doplnky/príslušenstvo predpísané alebo dodávané výrobcom (ako napríklad výhradný napájací adaptér, batéria atď.).
- Pred inštaláciou alebo obsluhou prístroja si prečítajte informácie uvedené na výrobku, ktoré sa týkajú elektrických a bezpečnostných údajov.
- Aby ste znížili riziko požiaru alebo zásahu elektrickým prúdom, nevystavujte tento spotrebič dažďu a ani vlhkosti.
- Vetranie nebráňte zakrytím vetracích otvorov predmetmi, ako napríklad novinami, obrusmi, záclonami a podobne.
- Prístroj nevystavujte účinkom kvapkania alebo postriekania a na prístroj neukladajte žiadne predmety, ktoré sú naplnené kvapalinou, ako napríklad vázy.
- Označenie  predstavuje riziko zásahu elektrickým prúdom.
- Aby ste predišli zraneniu, musíte toto zariadenie upevniť k podlahe/stene, a to v súlade s pokynmi na inštaláciu.
- V prípade nesprávnej výmeny batérie hrozí nebezpečenstvo výbuchu. Vymieňajte len za batérie rovnakého alebo ekvivalentného typu.
- Batéria (batéria, batérie alebo akumulátorová batéria) sa nesmie vystavovať nadmernému teplu, ako napríklad slnečnému svetlu, ohňu a podobne.
- Nadmerný akustický tlak zo slúchadiel môže spôsobiť stratu sluchu. Počúvanie hudby pri vysokej úrovni hlasitosti a po dlhšiu dobu môže poškodiť sluch.
- Aby sa znížilo riziko poškodenia sluchu, je potrebné znížiť hlasitosť na bezpečnú a súčasne pohodlnú úroveň a skrátiť čas strávený počúvaním zvuku pri vysokej úrovni hlasitosti.
- Sieťová zástrčka alebo prívodka zariadenia slúži ako rušiacie zariadenie. Musí byť ľahko dostupná. Keď prístroj nepoužívate, ako aj pri jeho presúvaní, zabezpečte súpravu napájacieho kábla, napr. priviažte súpravu napájacieho kábla páskou na káblové zväzky, prípadne podobným predmetom. Nesmie mať ostré hrany, ani nič podobné, čo by mohlo spôsobiť odieranie súpravy napájacieho kábla. Pri opätovnom uvedení do prevádzky sa uistite, že napájací kábel nie je poškodený. Nezobrazovanie svetelnej indikácie na zariadení neznamená, že je kompletne odpojené od siete. Aby ste zariadenie kompletne odpojili, musíte vytiahnuť sieťovú zástrčku.
- Pri likvidácii batérie je potrebné brať ohľad na environmentálne aspekty.
- Do blízkosti prístroja neukladajte žiadne zdroje otvorených plameňov, ako napríklad horiace sviečky.
-  Aby ste predišli šíreniu požiaru, uchovávajte vždy sviečky, ako aj ďalšie zdroje otvoreného plameňa mimo tohto výrobku.
-  Zariadenie s týmto symbolom je triedy II alebo s dvojistou elektrickou izoláciou. Bolo navrhnuté tak, aby nevyžadovalo bezpečnostné pripojenie k elektrickému uzemneniu.

Bezpečnostné opatrenia

- Zariadenie sa nikdy nepokúšajte otvárať. Dotýkať sa vnútorných častí zariadenia je nebezpečné kvôli vysokému napätiu a možným elektrickým rizikám. Otvorenie zariadenia spôsobí stratu záruky poskytovanej na produkt. Všetku údržbu a servis prenechajte vhodne kvalifikovanému personálu.

- Pri pripájaní káblov sa ubezpečte, že zariadenie je odpojené od zdroja napájania. Po vypnutí zariadenia alebo odpojení akéhokoľvek zariadenia niekoľko sekúnd počkajte a až potom zariadenie premiestnite.
- Je dôležité, aby ste používali len schválený predlžovací kábel a kompatibilné káble, ktoré sú vhodné pre elektrickú spotrebu nainštalovaného zariadenia. Zabezpečte, aby zdroj napájania zodpovedal napätiu, ktoré je uvedené na elektrickom identifikačnom štítku umiestnenom na zadnej strane zariadenia.

Prevádzkové prostredie

- Nemontujte toto zariadenie do stiesneného priestoru, ako je napríklad knižnica alebo podobné miesto.
- Súpravu nepoužívajte v blízkosti vlhkých alebo studených miest a chráňte ju pred prehriatím.
- Uchovávajte prístroj mimo priameho slnečného žiarenia.
- Súpravu nepoužívajte v blízkosti prašných priestorov.
- Do prístupnej oblasti otvoru nedávajte sviečky, aby ste predišli vniknutiu horľavých cudzích predmetov do zariadenia.

Smernica WEEE



Správna likvidácia tohto výrobku. Toto označenie znamená, že tento výrobok nesmiete likvidovať spolu s bežným komunálnym odpadom, a to kdekoľvek v rámci EÚ. Aby ste predišli možnému znečisteniu životného prostredia alebo poškodeniu ľudského zdravia nekontrolovanou likvidáciou odpadu, pristupujte zodpovedne k recyklácii, čím podporíte trvalo udržateľné opätovné využitie materiálnych zdrojov. Ak chcete použité zariadenie

vrátiť, využite systémy zberu a recyklácie, prípadne kontaktujte predajcu, u ktorého ste si výrobok zakúpili. Môžu tento výrobok prevziať za účelom bezpečnej recyklácie.

1.2 Uskladnenie

Vaše zariadenie bolo dôkladne skontrolované a zabalené pred jeho expedíciou. Pri jeho odbaľovaní sa uistite, že obsahuje všetky súčasti a obal udržiavajte mimo dosahu detí. Odporúčame vám, aby ste si počas záručnej doby uschovali kartónový obal, aby bolo vaše zariadenie dokonale chránené pre prípad opravy alebo záručnej reklamácie.

1.3 Nastavenie zariadenia

Odporúčame vám, aby ste nastavenie zariadenia konzultovali s profesionálnym inštalačným technikom. V opačnom prípade postupujte podľa nižšie uvedených pokynov:

- Pozrite si používateľskú príručku vášho televízora a vašej antény (ak je to aj váš prípad).
- Ubezpečte sa, že kábel HDMI a vonkajšie komponenty (ak je to aj váš prípad) sú v dobrom stave.
- Ak použijete pripojenie TV SCART, použite dobre tienový kábel SCART.

Táto príručka poskytuje úplné pokyny pre inštaláciu a používanie tohto prijímača. Nasledujúce symboly budú slúžiť nasledovne.

Varovanie:	Označuje varovnú informáciu.
Poznámka:	Označuje všetky ostatné významné alebo užitočné informácie.
MENU	Predstavuje tlačidlo na diaľkovom ovládači alebo prijímači (Tučný znak)
<i>Prejsť na</i>	Predstavuje položku ponuky v rámci okna. <i>(Znak v kurzíve)</i>

1.4 Príslušenstvo

- 1 x rozširovacie infračervené zariadenie
- 1 x adaptér IEC na SMA
- 1 x Y kábel Micro USB
- 1 x adaptérový HDMI kábel
- 1 x diaľkové ovládanie
- 2 x AAA batérie
- 1 x pokyny k inštalácii
- 1 x obojstranná nálepka

VAROVANIE:

Batérie by sa nemali nabíjať, rozoberať, vystavovať elektrickému skratu, kombinovať alebo používať s inými typmi batérií. Ak budete namiesto batérií používať nabíjateľné akumulátory, odporúčame vám používať typy (napr. NiMH) s nízkym samočinným vybíjaním, aby ste zabezpečili dlhú prevádzku diaľkového ovládania.

1.5 Používanie externých zariadení USB

- Tento prístroj je kompatibilný iba s rozhraním USB 2.0 (HDD). Rozhranie USB 3.0 a / alebo SSD disky nie sú podporované. Ak vaše zariadenie nie je kompatibilné so špecifikáciami USB 2.0, prehrávanie nemusí na prijímači fungovať správne prípadne vôbec.
- Ak plánujete použiť externý USB HDD (jednotka pevného disku), vezmite do úvahy, že môže dôjsť k prekročeniu napájacích špecifikácií podporovaného výkonu vášho prijímača (5 V/500 mA). Ak sa to stane, pripojte váš USB HDD k príslušnému externému nabíjaciemu adaptéru.
- Spoločnosť STRONG nedokáže zaručiť kompatibilitu so všetkými typmi úložných zariadení USB.
- Odporúčame vám, aby ste na úložné zariadenia USB používané s prijímačom neukladali žiadne dôležité informácie. Pred použitím úložného zariadenia USB s týmto prijímačom vždy vykonajte zálohu údajov, ktoré sa na ňom nachádzajú. Spoločnosť STRONG nepreberá zodpovednosť za žiadne strany informácií ani okolnosti spôsobené stratou informácií.
- Uistite sa prosím, či je zariadenie USB už naformátované na NTFS alebo FAT32, alebo zariadenie USB naformátujte prostredníctvom prijímača. Formátovanie si vyžaduje zadanie PIN kódu (predvolene 1234)
- Spoločnosť STRONG nemôže zaručiť prehrávanie video súborov napriek tomu, že sú tu uvedené prípony, pretože to závisí od použitého kodeku, prenosovej rýchlosti údajov a rozlíšenia.

2.0 VÁŠ PRIJÍMAČ

2.1 PREDVOLENÝ PIN KÓD: 1234

2.2 Bočný panel

Obr. 1

1. TV (HDMI)
2. Micro USB:

Na prepojenie prijímača s TV prijímačom pomocou predĺžovacieho HDMI kábla alebo priamo.
Konektor pre USB zariadenia a napájanie z rozhrania USB TV.

3. Rozširovacie infračervené zariadenie



Dialkové ovládanie nasmerujte na tento snímač.

4. Anténa:

Na pripojenie k anténe pre príjem vysielaného signálu pomocou IEC adaptéra.

2.3 Dialkové ovládanie

Obr. 2

- | | |
|--|--|
| 1.  | Zapína prijímač/prepína do pohotovostného režimu |
| 2. INFO | Zobrazuje informácie o aktuálnom kanále |
| 3. SLEEP | Opakovaným stláčaním tlačidla SLEEP vyberte čas automatického vypnutia |
| 4.  | Vypína audio výstup prijímača |
| 5. AUDIO | Nastavuje aktuálny audio kanál na ľavý, pravý alebo stereofónny |
| 6. SUB | Zobrazí zoznam jazykov titulok |
| 7. PG+/PG- | O stránku hore/dole a kroky po 10 kanálov v režime zoznamu kanálov |
| 8. EPG | Zobrazuje EPG (Elektronický programový sprievodca) v režime TV |
| 9. TEXT | Zobrazuje teletext na OSD (Zobrazenie na obrazovke) |
| 10. MENU | Otvára hlavnú ponuku. V ponuke sa dostanete o jeden krok späť |
| 11. EXIT | Ukončuje ponuku alebo podponuku |
| 12. ▲▼ | Vypnutá ponuka: Zmena na predchádzajúci/ďalší kanál.
Zapnutá ponuka: Pohyb kurzora hore/dole. |
| 13. ◀▶ | Vypnutá ponuka: Zvyšuje/znižuje úroveň hlasitosti.
Zapnutá ponuka: Zmena nastavení pre určité ponuky |
| 14. OK | Vypnutá ponuka: Zobrazenie aktuálneho zoznamu kanálov
Zapnutá ponuka: Aktivácia zvýraznenej položky ponuky. |
| 15. GOTO | Počas prehrávania vyberte čas, na ktorý chcete prejsť. |
| 16. FAV | Výber skupiny obľúbených položiek |
| 17. TV/R | Prepína medzi režimom TV alebo RÁDIA |
| 18. RECALL | Späť na predchádzajúci zobrazený kanál, v ponuke znamená o krok späť. |
| 19. 0~9 | Výber kanálov alebo zadávanie hodnôt |
| 20. ● | Nahráva TV program na pripojené úložné zariadenie |
| 21. ▶ | Spustí prehrávanie v položke Multimédiá, spustí prehrávanie časového posunu |
| 22. II/TIMESHIFT | Aktivuje funkciu časového posunu |
| 23. ◀▶ | Rýchle pretáčanie dozadu/rýchle pretáčanie dopredu |
| 24. ◀▶▶ | Predchádzajúca/nasledujúca položka v multimédiách. |
| 25. FAREBNÉ TLAČIDLÁ | Na úpravy v ponuke, funkcie multimédií a teletextu.
Sledujte návrhy na obrazovke.
Kombinované na farebných tlačidlách: |
| 26. ZOOM | Priblíženie zobrazenia multimediálnych obrázkov. |
| 27. ASPECT | Zmena pomeru strán videa, predvolená hodnota je Auto. |
| 28. V.F. | Zmena videoformátu videa. |
| 29. TIMER | Zobrazí prehľad a/alebo upraví časový plán |

2.4 Inštalácia batérií

Obr. 3

Otvorte kryt na diaľkovom ovládaní a do priechinka vložte dve batérie typu AAA. Pri vkladani batérií dodržujte správnu polaritu. Vo vnútri priechinka je znázornená schéma pólov.

1. Vyberte kryt.
2. Vložte batérie.
3. Nasadte kryt.

2.5 Používanie diaľkového ovládania a rozširovacieho infračerveného zariadenia.

Externé rozširovacie infračervené zariadenie pripojte k jednotke a infračervenému konektoru a koniec snímača umiestnite na miesto, kde to bude pohodlné, kde je „na dohľad“ diaľkového ovládania, ako napríklad na rámik na prednom paneli TV. Použite dodanú obojstrannú nálepku.

Obr. 4

Diaľkové ovládanie použite jeho nasmerovaním na prednú časť prijímača. Diaľkové ovládanie má dosah až 5 metrov od prijímača v uhle až približne 30 stupňov.

POZNÁMKA:

Ovládanie prijímača bude obmedzené alebo celkom nemožné v prípade, ak sa medzi senzorom diaľkového ovládania (na prednom paneli prijímača) a diaľkovým ovládačom nachádzajú prekážky. Priame slnečné svetlo alebo mimoriadne jasné svetlo môže znížiť alebo rušiť príjem signálov z diaľkového ovládača.

3.0 PRIPOJENIE

3.1 Pripojenie k terestriálnej anténe

Ak chcete prijímať vysielaný signál, vaša terestriálna vnútorná alebo vonkajšia anténa musí byť zapojená do konektora RF IN na prijímači. Použite riadne tieneny antény kábel a vhodné konektory. Na pripojenie antény použite dodaný adaptér SMA do IEC.

3.2 Connecting to TV with HDMI extender cable or directly to HDMI port.

Obr. 6

The TV set can be connected with the receiver using the provided HDMI extender cable. If enough spacing left between HDMI inputs and sufficient space is available to accommodate the various cables, then the receiver can also be inserted directly in to an HDMI port of the TV. Proceed with care, no physical tension should occur to the TV or receiver once inserted.

3.3 Pripojenie úložného zariadenia USB

Obr. 6

POZNÁMKA: Pre nahrávanie a prehrávanie TV programov odporúčame použitie jednotky pevného disku USB 2.0 alebo vyššieho radu.

Použite dodaný Y kábel (samička USB-A na jednom konci, samec USB-A a USB-micro na jednej z nožičiek).

Zástrčku USB typu A pripojte k portu USB na televízore, ktorý je vhodný na napájanie externých zariadení (5 V a 0,9 A), a zástrčku micro USB pripojte k prijímaču. Samička USB-S sa dá použiť na pripojenie voliteľného externého pevného disku. Pevný disk bude takto napájaný cez TV a nie cez prijímač.

Pre správnu činnosť funkcií časového posunu a nahrávania je potrebné rýchle zariadenie USB (napríklad jednotka pevného disku). Prerušovanie prehrávania alebo skreslený obraz počas prehrávania alebo časového posunu sú indikáciami nízkej rýchlosti zariadenia. Spoločnosť STRONG nedokáže zaručiť správnu činnosť funkcií nahrávania a/alebo časového posunu so všetkými zariadeniami USB.

4.0 PRVÉ SPUSTENIE

Pri prvom použití prijímača sa zobrazí ponuka *Návod na inštaláciu*. Pomocou tlačidiel ▲▼ posuňte zvýraznenie na nastavenie, ktoré si želáte zmeniť, a pomocou tlačidiel ◀▶ zmeníte hodnoty. Začnite voľbou jazyka zobrazeného na obrazovke (OSD) pomocou tlačidiel ◀▶. Po zvolení jazyka stlačením tlačidla ▼ posuňte zvýraznenie na *Krajina*. Svoju krajinu zvolte pomocou tlačidiel ◀▶.

Ostatné možnosti sú:

Napájanie antény:

Ak používate aktívnu anténu, položku nastavte na možnosť *Zapnuté*. Keď položku nastavíte na možnosť *Zapnuté*, do konektora RF IN na prijímači sa bude privádzať 5 V. Pre pasívne antény zvolte *Vypnuté*.

Režim vyhľadávania:

Zvoľte *Všetko* na uloženie zakódovaných a voľne šírených kanálov alebo zvolte *FTA* na uloženie iba voľne šírených kanálov. Poznámka: Pomocou tohto prijímača nemôžete pozerat' zakódované kanály.

Po vykonaní všetkých nastavení presuňte zvýraznenie na *Vyhľadávanie kanálov* a pokračujte stlačením tlačidla OK.

Prijímač teraz vyhľadá všetky dostupné kanály. Po dokončení vyhľadávania sa prijímač prepne do režimu pozerania.

POZNÁMKA: Výberom nesprávnej krajiny môže dôjsť k narušeniu zoznamu kanálov a tomu, že kanály budú chýbať.

TIP: V prípade, že sa po prvom zapnutí prijímača nezobrazí ponuka *Návod na inštaláciu*, obnovte výrobné nastavenia prijímača stlačením tlačidla **MENU** a výberom položky *Obnoviť predvolené výrobné nastavenia* v podponuke *Systém*. (Predvolený PIN 1234)

5.0 RÝCHLA PRÍRUČKA K POUŽÍVANIU VÁŠHO PRIJÍMAČA

My v spoločnosti STRONG chápeme, že sa neviete dočkať, aby ste si vychutnali svoj nový digitálny terestriálny prijímač s vysokým rozlíšením. Nasledujúca rýchla príručka vás oboznámi so základnou prevádzkou tohto zariadenia. Odporúčame vám však, aby ste si prečítali kompletnú príručku, aby ste zo svojho prijímača získali najlepší výkon.

Na zapnutie alebo prepnutie prijímača do pohotovostného režimu použite tlačidlo  na diaľkovom ovládači.

Požadovaný kanál zvolte pomocou tlačidiel  . Alternatívne môžete zadať číslo kanála pomocou číselných tlačidiel **0~9** na diaľkovom ovládači. Alebo v režime pozerania stlačte tlačidlo **OK**, aby sa zobrazil zoznam kanálov. Hlasitosť môžete nastaviť pomocou tlačidiel  .



Predvolené heslo je 1234.

6.0 PREVÁDZKA

Váš nový prijímač je vybavený niekoľkými funkciami, vďaka ktorým si môžete pozeranie TV skutočne vychutnať. Táto kapitola popisuje tieto funkcie. Prečítajte si aj kapitolu **7.0**, aby ste sa oboznámili s ponukou vášho prijímača.

6.1 Zmena kanálov

Váš nový prijímač je vybavený štyrmi spôsobmi na zmenu kanálov:

- prostredníctvom priameho prístupu pomocou tlačidiel **0~9**,
- prostredníctvom zoznamu kanálov pomocou tlačidla **OK**,
- prostredníctvom tlačidiel **PG+** a **PG-** (dlhým) zozname kanálov.
- prostredníctvom tlačidiel  .

6.1.1 Priamy prístup pomocou tlačidiel 0~9

Aby ste získali priamy prístup k určitému kanálu, jednoducho zadajte jeho číslo pomocou tlačidiel **0~9** na diaľkovom ovládači. Číslo kanálov sa môžu skladať až zo štyroch číslic. Môžete tiež zadať číslo, ktoré má menej ako štyri číslice. Stačí počkať niekoľko sekúnd a prijímač sa prepne na zvolený kanál alebo stlačte tlačidlo **OK** okamžite po zvolení čísla kanála.

6.1.2 Zoznam kanálov

V režime pozerania stlačte tlačidlo **OK**, aby ste zobrazili zoznam kanálov. V zozname kanálov tlačidlami **▲▼** zvýraznite požadovaný kanál a jedným stlačením tlačidla **OK** zvýraznený kanál vyberte.

TIP:

Pomocou tlačidiel **◀▶** prepínate medzi položkou *Zoznam TV* a *Zoznam rádií*, stlačte tlačidlo **FAV** pre zoznam dostupných obľúbených položiek, prepínajte medzi nimi, aj pomocou tlačidla **◀▶**.

6.1.3 Použitie tlačidiel **▲▼** alebo **PG+/PG-**

Tlačidlo **▲** prepína na nasledujúci kanál.

Tlačidlo **▼** prepína na predchádzajúci kanál.

v (dlhom) zozname kanálov.

Tlačidlo **PG+** prepína na nasledujúcich 10 kanálov.

Tlačidlo **PG-** prepína na predchádzajúcich 10 kanálov.

6.2 Informačný panel

Počas pozerania TV môžete kedykoľvek stlačiť tlačidlo **INFO**, aby sa zobrazili informácie o aktuálnom kanáli a udalosti*. Dvomi stlačeniami tlačidla **INFO** zobrazíte informácie o programe a nejaké technické podrobnosti o aktuálnom kanáli.

* Informácie o udalosti sa zobrazia, keď sú dostupné. Dostupnosť závisí od vysielania.

6.3 Výber jazyka zvuku

Niektoré kanály podporujú výber rôznych formátov a/alebo jazykov zvuku. Ak chcete vybrať iný tok zvuku, v režime pozerania stlačte tlačidlo **AUDIO**. Zobrazí sa zoznam s dostupnými tokmi zvuku.

Tlačidlami **▲▼** vyberte požadovaný tok a potvrdte ho tlačidlom **OK**.

6.4 Teletext

Váš prijímač obsahuje plne funkčný teletext. Aby ste získali prístup k teletextu, stlačte v režime pozerania tlačidlo **TEXT** a pomocou tlačidiel **0~9** zadajte číslo stránky, ktorú si chcete pozrieť.

Farebné tlačidlá na diaľkovom ovládači vám umožňujú preskočiť okamžite na zvolené stránky, ako sú uvedené na spodnej časti obrazovky teletextu. Tlačidlami **▲▼** vyberte jednu stránku nahor alebo nadol, tlačidlami **◀▶** vyberte podstránky, ak sú označené v dolnej časti obrazovky. Stlačením tlačidla **EXIT** alebo **TEXT** sa vrátite do režimu pozerania.

6.5 Titulky

Niektoré kanály podporujú výber rôznych jazykov titulkov. Stlačením tlačidla **SUB** v režime pozerania zobrazte zoznam dostupných jazykov titulkov. Tlačidlami **▲▼** vyberte požadované titulky a na potvrdenie stlačte tlačidlo **OK**. Stlačením tlačidla **EXIT** zobrazenie zatvoríte bez vykonania zmien.

6.6 Časový posun

Časový posun vám umožňuje pozastaviť živé vysielanie a neskôr pokračovať v prehrávaní. Tento režim aktivujete stlačením tlačidla **II/TIMESHIFT** v režime sledovania. Na obrazovke sa objaví správa

Zadáva sa časový posun a obraz sa pozastaví. Prehrávanie s časovým posunom obnovíte stlačením tlačidla ►. Zobrazí sa časový panel, ktorý indikuje časový posun zo živého televízneho vysielania. Prehrávanie s časovým posunom obnovíte stlačením tlačidla II alebo PLAY. Zobrazí sa časový panel, ktorý indikuje časový posun zo živého televízneho vysielania. Stlačením tlačidla EXIT odstránite tento panel. Pomocou tlačidla ◀▶ spustíte rýchle pretáčanie dozadu/rýchle pretáčanie dopredu. Stlačením tlačidla ■ sa vrátite k živému TV vysielaniu.

POZNÁMKA: Aby funkcia časového posunu fungovala správne, je potrebné pripojiť úložné zariadenie USB s dostatočnou voľnou pamäťovou kapacitou a dostatočnou rýchlosťou.

6.7 EPG (Elektronický programový sprievodca)

Elektronický programový sprievodca predstavuje veľmi užitočnú funkciu, ktorá vám umožní sledovať naplánované udalosti a informácie a označovať programy na nahrávanie. Pre prístup k EPG stlačte tlačidlo EPG v režime pozerania. Na výber požadovaného kanála použite tlačidlá ◀▶ a na výber požadovanej udalosti tlačidlá ▲▼. Stlačením tlačidla EXIT zatvoríte obrazovku s podrobnými informáciami. Stlačením tlačidla OK si automaticky rezervujete požadovanú udalosť. Možnosti môžete zmeniť manuálne. Uistite sa, že máte pripojené zariadenie HDD a v možnosti *Mode* (Režim) vyberte položku *Record* (Nahráť). Potvrďte tlačidlom OK. Pomocou **FAREBNÝCH TLAČIDIEL** manuálne pridáte, upravíte alebo odstránite záznam. Nahrávky sa uložia do priečinka Multimédiá > PVR > HBPVR na pevnom disku.

Podrobnejšie informácie nájdete v kapitole 7.2.

POZNÁMKA: Dostupnosť údajov EPG závisí od vysielania.

6.8 Okamžité nahrávanie

Váš nový prijímač vám umožňuje vykonať okamžité nahrávanie programu, ktorý pozeráte. Jednoducho stlačte tlačidlo ●, aby sa spustilo nahrávanie.

Počas nahrávania bude v ľavom hornom rohu televíznej obrazovky zobrazený znak nahrávania. Ak chcete nahrávanie zastaviť, stlačte tlačidlo ■. Nahrávanie zastavíte výberom položky *Áno* a opätovným stlačením tlačidla OK.

* Pred spustením nahrávania, prosím, pripojte úložné zariadenie USB s dostatočnou voľnou pamäťovou kapacitou.

Nahrávky sa uložia do priečinka Multimédiá > PVR > HBPVR na pevnom disku.

6.9 Spánok

Opakovaným stlačením tlačidla SLEEP vyberte čas automatického vypnutia, pri ktorom zariadenie prejde do pohotovostného režimu. Predvolená možnosť je OFF.

7.0 HLAVNÁ PONUKA

Hlavná ponuka vám poskytuje prístup k nastaveniam a multimediálnym funkciám. Hlavnú ponuku otvoríte stlačením tlačidla MENU v režime pozerania. Hlavná ponuka sa skladá z nasledujúcich podponúk: *Program, Obraz, Vyhľadávanie kanálov, Čas, Možnosť, Systém a USB*. V celej hlavnej ponuke

sa môžete pomocou tlačidiel **MENU** alebo **EXIT** vrátiť na predchádzajúcu obrazovku. Pomocou tlačidiel ◀▶ a **OK** vyberte alebo zmeňte nastavenia. Použite návrhy tlačidiel v dolnej časti obrazovky, ktoré sú k dispozícii pre určité funkcie. Na prístup k niektorým položkám ponuky je nevyhnutné platné heslo. Predvolené heslo je 1234.

7.1 Program

Upraviť program

Ak chcete vstúpiť do tejto ponuky, musíte zadať platné heslo. Postupy sú rovnaké pre položku *Zoznam DVBT TV*, ako aj *Zoznam DVBT rádii*. Pomocou tlačidiel ◀▶ prepínate medzi zoznamom TV a rádii.

Presunúť kanály

Pomocou tlačidiel ▲▼ vyberte kanál a presunutie potvrdíte stlačením **ČERVENÉHO** tlačidla. Zvolený kanál teraz môžete pomocou tlačidiel ▲▼ posúvať v rámci zoznamu kanálov nahor a nadol. Keď je kanál na vami vybranom mieste, opätovne stlačte tlačidlo **OK**. Kanál je teraz pevne nastavený na novej pozícii. Po vykonaní všetkých zmien stlačte tlačidlo **EXIT**. Zobrazí sa panel ukladania.

Preskočenie kanálov

Kanály označené *Preskočiť* budú pri prepínaní kanálov pomocou tlačidiel ▲▼ preskočené. Kanály budú stále dostupné zo zoznamu kanálov.

Pomocou tlačidiel ▲▼ vyberte kanál a stlačením **ZELENEHO** tlačidla ho označte alebo zrušte jeho označenie na preskočenie. Kanály nastavené na preskočenie budú označené symbolom ⏭. Po vykonaní všetkých zmien stlačte tlačidlo **EXIT**. Zobrazí sa panel ukladania.

Uzamknúť kanály

Uzamknuté kanály je možné pozeráť až po zadaní hesla. (**PREDVOLENÉ HESLO: 1234**) Stlačením tlačidiel ▲▼ vyberte kanál a stlačením **ŽLTÉHO** tlačidla ho uzamknite alebo odomknite. Budete požiadaný o zadanie kódu PIN. Uzamknuté kanály budú označené symbolom 🔒. Možné je uzamknutie/odomknutie viacerých kanálov v jednej relácii. Po vykonaní všetkých zmien stlačte tlačidlo **EXIT**. Zobrazí sa panel ukladania.

Odstrániť

Pomocou tlačidiel ▲▼ zvýraznite kanál a stlačením **MODRÉHO** tlačidla ho označte na odstránenie. Keď ste označili kanál, ktorý chcete odstrániť, zobrazí sa potvrdzovací panel. Výberom možnosti **OK** odstráňte označený kanál, prípadne zrušte výberom možnosti *Opustiť*. Po dokončení stlačte tlačidlo **EXIT**.

POZNÁMKA:

Odstránené kanály je možné obnoviť iba vtedy, ak znova vykonáte vyhľadávanie frekvencie v ponuke *Vyhľadávanie kanálov*.

Pridávanie kanálov do zoznamov obľúbených

Kanály môžete pridávať až do 4 rôznych obľúbených skupín. Stlačením tlačidla **FAV** v položke *Upraviť program* vstúpite do funkcie. Pomocou tlačidiel ▲▼ vyberte kanál, ktorý chcete pridať k skupine obľúbených. Keď je zvýraznenie na vami požadovanom kanáli, stlačte tlačidlo **FAV**. Obľúbený typ si

môžete vybrať z kontextového zoznamu. Pomocou tlačidiel ▲▼ vyberte zoznam obľúbených, ku ktorému chcete pridať kanál a stlačte tlačidlo **OK**, stlačením tlačidla **EXIT** ukončíte proces. Obľúbené kanály budú označené symbolom hviezdčky. Po vykonaní všetkých zmien stlačte tlačidlo **EXIT**. Zobrazí sa panel ukladania.

Ak chcete zrušiť výber kanálu zo zoznamu obľúbených, zopakujte vyššie uvedený postup, ale v kontextovom zozname vyberte možnosť **Zakázať**.

Premenovať

Pomocou tlačidiel ▲▼ vyberte kanál, ktorý chcete premenovať. Potom stlačte tlačidlo *Vyvolať*. Na obrazovke sa zobrazí kontextová klávesnica. Pomocou tlačidiel ◀▶▲▼ vyberte znaky/funkcie a zadajte ich tlačidlom **OK**. Po dokončení úprav uložte zmeny stlačením tlačidla **OK**. Po vykonaní všetkých zmien stlačte tlačidlo **EXIT**.

7.2 EPG (Elektronický programový sprievodca)

Elektronický programový sprievodca predstavuje veľmi užitočnú funkciu, ktorá vám umožní sledovať naplánované udalosti a informácie o programe a označovať udalosti/filmy na nahrávanie. Ak chcete vstúpiť do EPG, stlačte tlačidlo **EPG** v režime pozerania alebo ho vyberte z hlavnej ponuky v časti *Program*. Na výber kanála použite tlačidlá ◀▶ a na výber udalosti tlačidlá ▲▼. Podrobné informácie o vybranej udalosti sa zobrazia v okne na pravej strane. Ak je k dispozícii viac, než len jedna informačná stránka, prístup k nej získate **ŽLTÝM** a/alebo **MODRÝM** tlačidlom. Ak chcete označiť udalosť na nahrávanie, stlačte tlačidlo **OK**. Objaví sa kontextové pole záznamu. Skontrolujte, či je záznam podľa vášho želania. V prípade potreby môžete zmeniť všetky položky. Pri nahrávaní je dôležité zmeniť režim z pozerania na nahrávanie, v opačnom prípade sa zariadenie prebudí iba v určenom čase. Pre potvrdenie časovača pre zvolenú udalosť stlačte tlačidlo **OK**. Zobrazí sa prehľad plánu. Použite navrhnuté tlačidlá v dolnej časti obrazovky, ak chcete manuálne *Pridať*, *Upraviť* alebo *Odstrániť* časovač.

POZNÁMKA: Dostupnosť údajov EPG závisí od vysielania.

POZNÁMKA: Udalosť sa dá nahráť iba vtedy, ak je pripojené vhodné USB zariadenie.

7.3 LCN (Logické číslovanie kanála)

Ak je položka *LCN* (Logické číslovanie kanála) zapnutá a vysielateľ poskytuje LCN signál, kanály sa budú ukladať v poradí definovanom vysielateľom. Nastavením položky *LCN* na možnosť *Zapnuté* aktivujete číslovanie kanála definované vysielateľom alebo nastavením na *Vypnuté* uložíte kanály v poradí, v akom boli nájdené. Táto funkcia sa použije len vtedy, keď sa vykoná vyhľadávanie nového kanálu.

POZNÁMKA: Aby bolo možné úspešne upraviť zoznam kanálov (pozrite kapitolu 7.1), vypnite funkciu LCN.

7.4 Obraz

Pomocou tejto ponuky môžete zosúladiť prijímač s TV prijímačom.

Dostupné sú nasledujúce možnosti:

<i>Pomer strán:</i>	Vyberte pomer strán, ktorý vyhovuje obrazovke vášho televízneho prijímača. Možnosti sú nasledovné:
<i>Automaticky</i>	Vo väčšine prípadov by malo stačiť toto predvolené nastavenie, ale dá sa zmeniť, aby ste sa vysporiadali s chybami vysielania alebo osobným vkusom.
<i>16:9 widescreen</i>	Program s pomerom strán 4:3 sa zobrazí na celej obrazovke o obsahom natiahnutým po bočných stranách.
<i>16:9 Pillarbox</i>	Program s pomerom strán 4:3 sa bude zobrazovať normálne, ale na ľavej a pravej strane budú čierne pásy.
<i>16:9 Pan&Scan</i>	Program s pomerom strán 4:3 sa bude zobrazovať ako zväčšenie strednej časti tak, aby sa vyplnila celá obrazovka, chýbajúci obsah programu vľavo, vpravo, hore a dole.
<i>Rozlíšenie</i>	Ak sa kvalita videa nezobrazuje správne, zmeňte toto nastavenie. Tieto nastavenia sa zhodujú s najbežnejšími nastaveniami pre HDMI.
<i>576i:</i>	Pre analógové televízory (cez pripojenie Scart).
<i>576p:</i>	Pre digitálne SD TV (niektoré digitálne TV nepodporujú tento režim).
<i>720p:</i>	Pre digitálne HD TV (s pripojením cez HDMI).
<i>1080i:</i>	Pre digitálne HD TV (s pripojením cez HDMI).
<i>1080p (50Hz):</i>	Pre digitálne HD TV (s pripojením cez HDMI).
<i>Automaticky:</i>	Pokiaľ sa používa moderný digitálny HD TV pripojený pomocou kábla HDMI, najlepšie možné rozlíšenie bude automaticky nastavené na základe komunikácie medzi TV a prijímačom (handshake).
<i>Formát TV</i>	Možnosti sú PAL a NTSC. Pre európske vysielanie je formát TV PAL (predvolené).

7.5 Vyhľadávanie kanálov

<i>Auto Search</i>	Táto ponuka vám umožňuje automaticky vyhľadať kanály na všetkých dostupných frekvenciách pre zvolenú oblasť. Uvedomte si, že všetky predtým nainštalované kanály a zoznamy obľúbených položiek sa vymažú. Novo nájdené kanály sa nainštalujú do zoznamu kanálov. Ak budete chcieť, následne môžete vytvoriť nový zoznam obľúbených položiek. Prehľadávanie spustíte stlačením tlačidla OK .
<i>Manuálne vyhľadávanie</i>	Vyberte konkrétny kanál, ak chcete vyhľadávať len na jednej (známej) frekvencii. Prehľadávanie spustíte stlačením tlačidla OK . Lišta kvality signálu môže byť užitočná na overenie, či sa frekvencia skutočne používa.
<i>Krajina</i>	Vyberte správnu krajinu, v ktorej sa tento prijímač používa. Ak tak neurobíte, môže v zozname kanálov dôjsť k náhodnému zobrazeniu kanálov namiesto logickejšieho usporiadania.

<i>Napájanie antény</i>	Ak používate aktívnu anténu, nastavte položku na možnosť <i>Zapnuté</i> . Keď položku nastavíte na možnosť <i>Zapnuté</i> , do konektora <i>RF in</i> na prijímači sa bude privádzať 5 V. Pre pasívne antény zvolte <i>Vyp.</i>
<i>Režim vyhľadávania</i>	Vyberte si buď možnosť <i>FTA</i> (voľne šírené), ktorá nainštaluje iba voľne šírené kanály, alebo možnosť <i>Všetky</i> , ktorá nainštaluje všetky nájdené kanály, aj keď sú kódované. Potom vyberte položku <i>Automatické vyhľadávanie</i> alebo <i>Manuálne vyhľadávanie</i> a stlačením tlačidla OK spustíte vyhľadávanie.

7.6 Čas

Nastavte časové pásmo pre hodiny/čas vo vašej ponuke a systéme.

<i>Časový posun</i>	Čas GMT môžete automaticky určiť z prijímaného TV vysielania, ak je nastavený na možnosť <i>Automaticky</i> . Časové pásmo určuje nastavenie krajiny v ponuke <i>Vyhľadávanie kanálov</i> . Ak je nastavený na možnosť <i>Manuálne</i> , môžete časové pásmo sami zmeniť v položke <i>Časové pásmo</i> . Predvolená možnosť je <i>Automaticky</i> . Ak nemôžete získať správny čas z prichádzajúceho TV vysielania, zmeňte nastavenie položky <i>Časové pásmo</i> sami. Príklad: v prípade letného času.
<i>Časové pásmo</i>	
<i>Auto Standby (Automatický pohotovostný režim)</i>	Funkcia úspory energie automaticky prepne zariadenie do pohotovostného režimu, ak z diaľkového ovládača nie je prijatý žiadny príkaz počas nastavenej doby. Možnosti sú <i>1 hodina</i> , <i>2 hodiny</i> , <i>3 hodiny</i> , <i>Vypnuté</i> . Predvolené nastavenie je <i>3 hodiny</i> .
<i>Zapnutie/vypnutie</i>	Môžete nastaviť čas automatického zapnutia a/alebo vypnutia zariadenia pre každý deň. Zariadenie sa zapne na poslednom sledovanom kanáli. Poznámka: Nastavte funkciu <i>Automatický pohotovostný režim</i> na možnosť <i>Vypnuté</i> .
<i>Zapnutie</i>	Nastavte na možnosť <i>Povoliť</i> , ak chcete používať funkciu automatického zapnutia.
<i>Čas zapnutia</i>	Zadajte čas zapnutia pomocou číselných tlačidiel na diaľkovom ovládači.
<i>Vypnutie</i>	Nastavte na možnosť <i>Povoliť</i> , ak chcete používať funkciu automatického vypnutia.
<i>Čas vypnutia</i>	Zadajte čas vypnutia pomocou číselných tlačidiel na diaľkovom ovládači.

7.7 Možnosť

Nastavte možnosti pre jazyky.

<i>Jazyk OSD</i>	Pomocou tlačidiel ◀ ▶ vyberte jazyk zobrazenia na obrazovke.
<i>Jazyk titulkov</i>	Nastavte si preferenciu pre prioritu jazyka titulkov, ak sú k dispozícii vo vysielaní.
<i>Jazyk zvuku</i>	Nastavte si preferenciu pre prioritu jazyka zvuku, ak je k dispozícii vo vysielaní.
<i>Digitálny zvuk</i>	Možnosti sú: <i>Vypnuté</i> , <i>PCM</i> , <i>RAW HDMI zapnuté</i> , <i>RAW HDMI vypnuté</i> <i>PCM</i> : Všetky zvuky sa zmiešajú do stereofónneho formátu na výstupoch HDMI a S/PDIF. <i>RAW HDMI zapnuté</i> : Základné zvukové informácie sa budú prenášať na výstup HDMI bez toho, aby sa zmiešali na PCM Stereo, aby sa preniesli na digitálny

RAW HDMI vypnuté
Popis zvuku

zosilňovač alebo súpravu domáceho kina a spracovali sa tak, aby vytvárali viackanálový zvuk.

Na výstupy sa nebude prenášať žiaden zvuk.

AD. Užitočná funkcia pre osoby so zrakovým postihnutím. Ak chcete mať podporu zvukovej stopy, ktorá opisuje obsah na obrazovke, zvolte hlasitosť z audio stopy AD. Predvolená možnosť je **Vypnuté**.

POZNÁMKA:

Popis zvuku závisí od vysielateľa, ktorý vkladá takú sprievodnú zvukovú stopu.

7.8 Systém

Nastavte niektoré vlastné funkcie systému pre údržbu, ochranu.

Detská poistka

Programy s klasifikáciou detskej poistky sa dajú zablokovať pred pozieraním a otvoriť iba pomocou hesla. Ak chcete nastaviť túto funkciu, zadajte najskôr svoje heslo. Potom vyberte vek, pri ktorom musí byť kanál chránený. Možnosti sú nasledovné: **Vypnuté**, 1 až 18. Predvolená možnosť je **Vypnuté**. Ak chcete nastaviť iné heslo, ako je predvolené, zadajte najskôr staré 4-miestne heslo, potom zadajte nové heslo a potvrdte ho jeho opätovným zadaním.

Nastavenie hesla

Obnoviť predvolené výrobné nastavenia

Umožňuje vám obnoviť predvolené výrobné nastavenia prijímača. Táto funkcia býva užitočná, ak sa jednotka náhle začne správať neočakávaným spôsobom, napr. po výpadku elektrickej energie. Vyberte možnosť **Systém**, potom **Obnoviť predvolené výrobné nastavenia** v hlavnej ponuke a potvrdte stlačením tlačidla **OK**. Zadajte vaše heslo alebo **PREDVOLENÉ heslo: 1234** a potvrdte stlačením tlačidla **OK**. Poznámka: Táto možnosť odstráni všetky vaše kanály, zoznamy obľúbených a nastavenia. Prijímač sa reštartuje a spustí úvodnú ponuku **Instalácia**.

Informácie

Táto podponuka zobrazuje informácie špecifické pre prijímač, napríklad verziu hardvéru a verziu softvéru. Keď voláte na našu horúcu linku, majte pripravenú obrazovku **Informácie**. Osoba, ktorá bude vybavovať váš telefonát, vás môže požiadať o informácie uvedené na tejto obrazovke.

Aktualizácia softvéru

Táto funkcia vám umožňuje aktualizovať softvér prijímača prostredníctvom USB portu. Keď je pre prijímač k dispozícii nový softvér, môžete ho prevziať z našej webovej stránky. Umiestnite súbor softvéru (nezazipovaný) do koreňového adresára vášho úložného zariadenia USB (pevný disk, pamäťová karta atď.) a toto zariadenie pripojte k portu USB prijímača. Najskôr sa zobrazí hlásenie, ktoré informuje o tom, že sa našlo USB zariadenie. Potom prejdite do ponuky **Systém** a vyberte možnosť **Aktualizovať softvér**. V zozname vyberte správny súbor. Aktualizáciu spustíte stlačením tlačidla **OK**. Keď bude zariadenie pripravené, automaticky sa reštartuje.

Vyvolať zoznam

Ak je položka nastavená na možnosť **Zapnuté**, zoznam posledných sledovaných kanálov sa zobrazí v režime zobrazenia, keď stlačíte tlačidlo **VYVOLÁŤ** na diaľkovom ovládači. Vyberte kanál, na ktorý sa chcete vrátiť,

a stlačte tlačidlo **OK**. Ak je položka nastavená na možnosť *Vypnuté*, tlačidlo **RECALL** okamžite vráti predchádzajúci sledovaný kanál.

7.9 USB

Multimédiá

Táto funkcia umožňuje prehrávať rôzne druhy súborov z pripojeného úložného zariadenia USB. Vyberte položku *Hudba* a stlačením tlačidla **OK** prehrajte súbory MP3 z vašich priechínkov. Vyberte položku *Photo* a stlačením tlačidla **OK** si prezrite vaše obľúbené obrázky vo formáte JPG. Vyberte položku *Movie* a stlačením tlačidla **OK** vstúpte do prehrávania viacerých formátov videa. Vyberte položku *PVR*, stlačte tlačidlo **OK** a vyberte priechínok HBPVR, aby sa zobrazili nahrávky, ktoré ste si nahrali. Zariadenie podporuje zariadenia USB HDD s formátom FAT32. Je však možné používať zariadenia USB HDD, ktoré už boli v počítači naformátované na formát NTFS. Skontrolujte, či je vaše USB zariadenie naformátované správne. Pomocou tlačidiel návrhov na obrazovke a multimediálnych tlačidiel, ako je **RECALL** (návrat), ►, ■ a || na diaľkovom ovládači pracujete vo vnútri multimediálneho prehrávača.

Konfigurovať fotografiu Nastavíte si vaše preferencie prezerania fotografií. Stlačte tlačidlo ► a fotografie sa budú zobrazovať v režime automatického posúvania.

Čas snímky

Čas medzi posunutím na ďalšiu fotografiu.

Režim snímky

Môžete používať viaceré rôzne režimy, a to na prelínanie s ďalšou fotografiou, definované číslom. Taktiež je možné vybrať *Náhodné* poradie prezerania fotografií.

Konfigurovať film

Ak chcete používať titulky v prehrávači filmov, nastavte funkcie tu.

Špecifické titulky

Vyberte veľkosť titulkov *normálne*, *veľké* alebo *malé*.

Pozadie titulkov

Vyberte si preferovanú farbu pozadia titulkov.

Farba písma titulkov

Vyberte si preferovanú farbu znakov titulkov.

Konfigurovať PVR

Aby táto možnosť fungovala, musíte mať pripojené USB zariadenie.

Nahrávacie zariadenie

Ak by vaše zariadenie USB malo viac ako 1 partíciu, vyberte tú, ktorú chcete použiť.

Veľkosť časového posunu

Vyberte množstvo voľného miesta, ktoré sa priradí funkcii časového posunu. Predvolená hodnota je 1 GB, čo by zodpovedalo približne 1 hodine videa, v závislosti od formátu a rozlíšenia videa.

Poznámka: Pod týmito nastavením sa zobrazujú informácie o aktuálnej partícii alebo zariadení.

Formát

Odporúča sa použiť pevný disk USB, ktorý už bol v počítači naformátovaný na formát FAT32 alebo NTFS.

VAROVANIE:

Funkcia formátovania odstráni z vášho zariadenia USB alebo z vybranej partície všetky údaje a informácie. Výrobca nenesie žiadnu zodpovednosť za poškodenie alebo stratu údajov na zariadení USB.

Ak máte na vašom úložnom zariadení viacero partícií, vyberte partíciu, ktorú chcete formátovať a pokračujte stlačením tlačidla **OK**. Zobrazí sa potvrdzujúci panel. Stlačením tlačidla **OK** spustíte formátovanie (alebo tlačidla **EXIT** ju zrušte). Proces formátovania bude chvíľu trvať. Závisí to od veľkosti použitého úložného zariadenia. Po skončení procesu sa zobrazí hlásenie „Formátovanie sa dokončilo“. Stlačením tlačidla **EXIT** dvakrát opustíte túto ponuku.

8.0 RIEŠENIE PROBLÉMOV

Môže existovať mnoho príčin abnormálneho správania prijímača. Prijímač skontrolujte podľa doleuvedených postupov. Ak po kontrole prijímač riadne nefunguje, obráťte sa na predajcu alebo miestnu linku technickej podpory prípadne zašlite e-mail na oddelenie technickej podpory na stránke www.strong.tv. Prijímač sa NEPOKÚŠAJTE otvoriť alebo rozoberať. Môže to spôsobiť nebezpečnú situáciu a malo by to za následok zrušenie záruky.

Problém	Možná príčina	Čo robiť
LED/pohotovostný indikátor a LED displej (ak je dostupný na vašom prijímači) sa nezapínajú.	Je odpojený napájací kábel alebo napájací adaptér.	Skontrolujte, či je napájací kábel alebo napájací adaptér pripojený k sieťovej zásuvke.
	Ak sa na vašom prijímači nachádza spínač sieťového napájania: Spínač sieťového napájania na zadnom paneli je prepnutý do polohy OFF.	Zapnite sieťové napájanie.
	Externý infračervený snímač nefunguje.	Skontrolujte, či je externý infračervený snímač (správne) zapojený.
	Môže byť poškodená elektrická zásuvka.	Pomocou iného zariadenia skontrolujte, či sa privádza elektrina do elektrickej zásuvky.

Problém	Možná príčina	Čo robiť
Žiadny signál.	Prijímač nie je pripojený k zdroju k anténe.	Skontrolujte šnúru antény alebo kábel. Skontrolujte, či je koaxiálny kábel správne upevnený k vstupu antény na prijímači.
	Poškodené alebo chybné IEC konektory.	Skontrolujte, či nie sú konektory viditeľne poškodené.
	Anténa (terestriálna alebo satelitná) je poškodená.	Skontrolujte, či nie je anténa viditeľne poškodená.
	Mimo dosahu digitálneho signálu.	Overte si to u predajcu alebo kontaktujte váš miestny servis.
	Aktívna anténa vyžaduje zapnutie napájania antény/ externého napájania.	ZAPNITE napájanie antény prijímača/ pripojte externý zdroj napájania.
	Nesprávne nasmerovanie antény.	Skontrolujte silu a kvalitu signálu a správne nastavte svoju anténu, prípadne kontaktujte svoj miestny servis.
	Je chybný univerzálny spínač alebo je odpojený napájací kábel, prípadne napájací adaptér univerzálného spínača.	Skontrolujte, či je napájací kábel alebo napájací adaptér univerzálného spínača pripojený k sieťovej zásuvke. Kontaktujte miestny servis.
Obraz a zvuk zostanú zamrznuté, prípadne sa na obrazovke zobrazujú makrobloky alebo podobné rušenie.	Prenosové signály sú príliš slabé alebo majú odrazy/ rušenie. DVB-T2, DVB-S2: Anténa nie je správne nastavená.	3x stlačením tlačidla INFO na diaľkovom ovládaní vyvoláte ukazovatele signálu, aby ste mohli vizuálne zhodnotiť silu signálu a kvalitu signálu (obidva parametre by malo byť vidieť v poslednej tretine informačných ukazovateľov). Kontaktujte miestny servis.

Problém	Možná príčina	Čo robiť
Žiadny zvuk v TV alebo zosilňovači.	Hlasitosť TV je nastavená na príliš nízku hodnotu. Hlasitosť prijímača je nastavená na príliš nízku hodnotu.	Zvýšte hlasitosť TV pomocou jeho diaľkového ovládania. Zvýšte hlasitosť prijímača pomocou jeho diaľkového ovládania.
	VTV alebo zosilňovači nie je vybraný správny vstup, prípadne je jednotka nastavená na vyššie rozlíšenie, ako TV podporuje.	Prepnite na správny vstup TV/ zosilňovača. Na prijímači vyberte nižšie rozlíšenie.
	TV, digitálny prijímač alebo zosilňovač nie je zapnutý.	TV, digitálny prijímač alebo zosilňovač zapnite.
	TV alebo digitálny prijímač nie je pripojený k sieti.	Skontrolujte sieťový kábel.
	Zlé káblové pripojenie.	Uistite sa, že sú správne pripojené akékoľvek existujúce digitálne alebo analógové A/V káblové spojenia medzi používaným vybavením (TV, digitálny prijímač alebo A/V zosilňovač).
	Zvuk je stlmený.	Stlačte tlačidlo  (Stlmiť) na diaľkovom ovládaní.
	Je vypnuté napájanie televízora.	Zapnite televízor.
Žiadny prístup ku kódovaným službám.	Kanáľ je kódovaný. Váš prijímač nepodporuje kódované kanály.	Vyberte iný kanál.
Žiadna odozva diaľkového ovládania.	Prijímač je vypnutý.	Prijímač zapojte do zásuvky a zapnite ho.
	Diaľkové ovládanie nie je správne nasmerované.	Diaľkové ovládanie nasmerujte na infračervený snímač na prednom paneli prijímača.
	Je zakrytý infračervený snímač na prednom paneli prijímača.	Vyhňte sa prekážkam, prípadne ich odstráňte.
	Batérie diaľkového ovládania nie sú vložené, sú vložené nesprávne alebo sú vybité.	Skontrolujte, či sú batérie správne vložené alebo vybité. Ak sú vybité, vymeňte batérie v diaľkovom ovládaní.

Problém	Možná príčina	Čo robiť
Po presunutí DVB-T2 prijímača do inej miestnosti/oblasti už neprijímate digitálny príjem.	Signály antény sú príliš slabé.	Stlačte tlačidlo INFO na diaľkovom ovládaní, aby sa zobrazili ukazovatele signálu na obrazovke a nastavte interiérovú anténu, aby ste dosiahli maximálny príjem. Prípadne opätovne vyhľadajte kanály.
	Sila/kvalita signálu môže byť nižšia ako predtým, ak používate interiérovú anténu.	Keď používate aktívnu anténu, skontrolujte, či je nastavenie napájania antény nastavené na možnosť <i>On</i> . Pokúste sa použiť exteriérovú anténu.
Prijímač sa automaticky vypína alebo prepína do pohotovostného režimu.	Je aktívna funkcia <i>Auto Standby</i> (Automatický pohotovostný režim) a dosiahol sa prednastavený čas.	Vypnite funkciu <i>Auto Standby</i> (Automatický pohotovostný režim). Podrobnosti nájdete v používateľskej príručke od vášho prijímača.
Zabudnutý kód PIN/heslo.		Predvolený kód PIN je 1234 (obráťte sa na používateľskú príručku od vášho zariadenia).
		Kontaktujte miestnu servisnú linku pomocí alebo odošlite e-mail na naše oddelenie podpory prostredníctvom lokality www.strong.tv
Zabudnutý kód uzamknutia kanálu.		Kontaktujte miestnu servisnú linku pomocí alebo odošlite e-mail na naše oddelenie podpory prostredníctvom lokality www.strong.tv
Prehrávanie videa (alebo funkcia Timeshift) spôsobuje zamŕzanie obrazovky/formovanie makroblokov alebo podobné artefakty, najmä v prípade HD obsahu.	Rýchlosť čítania/zápisu vášho USB zariadenia môže byť príliš nízka.	Používajte úložné USB zariadenie s dostatočnou rýchlosťou a dostatkom voľného miesta. Pamäťové kľúče nemusia podporovať dostatočnú rýchlosť.
Úložné USB zariadenie správne nefunguje.	Spotreba energie je príliš vysoká.	K vášmu USB HDD zariadeniu pripojte doplnkový napájací adaptér.
	USB zariadenie nie je správne naformátované.	Naformátujte USB zariadenie cez počítač na FAT 32.

Problém	Možná příčina	Čo robiť
Nahrávanie už nie je možné.	Zvolené úložné médium je plné.	Odstráňte existujúcu nahrávku(-y). Pripojte a použite iné úložné médium.
Prijímač sa po určitom čase automaticky vypne.	Funkcia automatického pohotovostného režimu je zapnutá.	Skontrolujte nastavenie automatického pohotovostného režimu a v prípade potreby ho vypnite.

9.0 A.2 TECHNICKÉ ÚDAJE

Demodulátor:

Demodulátor: DVB-T/T2 COFDM; 16 QAM/64 QAM; QPSK; 128/256QAM
 Režim prenosu: 2 K - 8 K

Video dekodér:

Úroveň profilu: HEVC (H265)
 Podporuje sa AVC/H.264HP@L4.1, MPEG-4 ASP
 Video rozlíšenie: 480i, 480p, 576i, 576p, 720p, 1080i, 1080p
 Dekódovanie a video výstup: PAL/NTSC
 Pomer strán: 4:3 Letterbox, 4:3 Pan & Scan, 16:9, Auto

Zvukový dekodér:

Podpora zvuku: Dolby Digital Plus*/AC3/PCM
 MPEG MusiCam Layer II
 Vzorkovacia frekvencia: 32, 44.1, 48 KHz
 Režim zvuku: Stereo, Mono

* Dolby Digital Plus, Dolby Digital a symbol dvojitého D sú registrované ochranné známky spoločnosti Dolby Laboratories.

Tuner:

Predná časť: DVB-T2, UHF a VHF tuner
 Vstupný frekvenčný rozsah: 174 – 230 MHz (VHF) a 470 - 790 MHz (UHF)
 Úroveň vstupného signálu: -20 ~ -82 dBm
 Výkon antény: 5 V DC, max. 50 mA, protiskratová ochrana

Pamäť a systém:

Pamäť typu Flash: 4 MB
 SDRAM: 64 MB

Konektory:

ANT IN - IEC samyčí
 HDMI
 Micro USB 2.0 port: 5 V/500 mA (max.) podporovaný
 IR

Všeobecné údaje:

Spotreba energie:	2.5 W (max)
Spotreba energie v pohotovostnom režime:	<0.5 W
Prevádzková teplota:	0 ~ +40° C
Teplota uskladnenia:	-25 ~ +60° C
Rozsah prevádzkovej vlhkosti:	10 ~ 85%, RH, bez kondenzácie
Rozmery (Š x H x V) v mm:	103 x 28 x 12
Čistá hmotnosť:	0.120 kg