

STRONG

Terrestrial HDMI Receiver for your TV SRT 82



Picture similar

User Manual
Bedienungsanleitung
Manuel d'utilisation
Manuale d'uso
Manuale utente
Manual del usuario
Instrucciones de instalación
Návod k obsluze

Používateľská príručka
Telepítési Utasítás
Bruksanvisning
Uživatelská příručka
Korisnički priručnik
Používateľská príručka
Руководство пользователя
Εγχειρίδιο χρήστη



USB
recording



Timeshift



Programme
guide



Favourite
lists

DVB-T2

HDMI™

HE Advance™

Dolby Audio

www.strong.tv

Fig. 1



Fig. 2

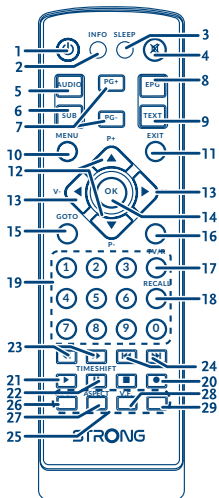

Fig. 3

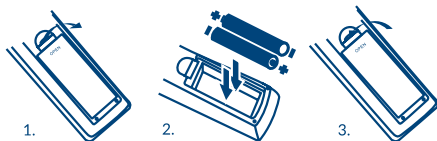

Fig. 4

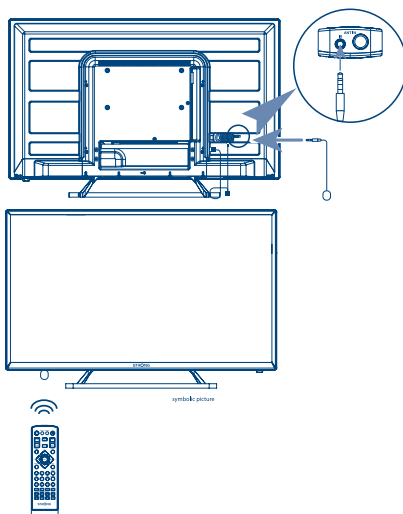

Fig. 5

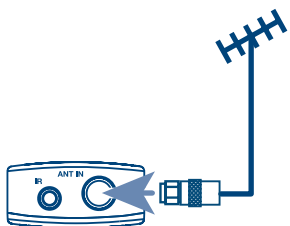
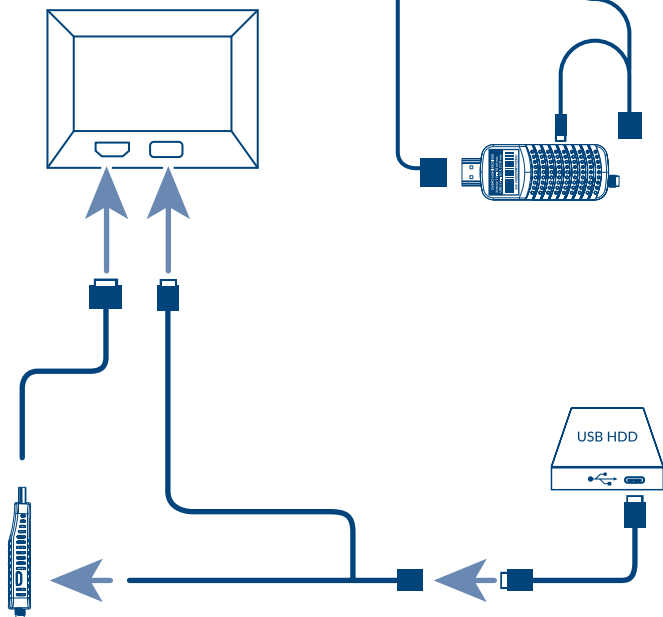

Fig. 6



HOTLINE

AT	0820 400 150 support_at@strong.tv € 0,12/Min. österr. Festnetz	FR	0826 029 928 support_fr@strong.tv € 0,15 par mn poste fixe en France
BG	+359 32 634451 support_bg@strong.tv	IT	199 404 032 support_it@strong.tv Da rete fissa 24,8 cent. al min. 12,5 cent. scatto alla risposta Da rete mobile max 49 cent. al min. 15,6 cent. scatto alla risposta
CEE	+36 1 445 26 10 support_hu@strong.tv	NL	support_nl@strong.tv
DE	0180 501 49 91 support_de@strong.tv € 0,14/Min. deutsches Festnetz € 0,42/Min. max. Mobilfunknetze	PL	801 702 017 support_pl@strong.tv
DK	support_dk@strong.tv	UA	+380(44)238 61 50 support_ua@strong.tv

Supplied by STRONG Austria
Represented by
STRONG Ges.m.b.H.
Teinfaltstraße 8/4.Stock
1010 Vienna
Austria
Email: support_at@strong.tv

18 Jan 2022 18:15

Licencek

EZ A TERMÉK AZ AVC SZABADALMI PORTFÓLIÓ ALAPJÁN LICENCELT, SZEMÉLYES ÉS NEM KERESKEDELMI CÉLÚ FELHASZNÁLÁSRA, A FOGYASZTÓ RÉSZÉRE(i), VIDEO DEKÓDOLÁSRA, MEGFELELVÉN AZ AVC SZABVÁNYNAK ("AVC VIDEO") ÉS/VAGY(ii) AVC VIDEO DEKÓDOLÁSÁRA, AMELY VIDEO A FOGYASZTÓ ÁLTAL KERÜLT KÓDOLÁSRA, MEGFELELVÉN A SZEMÉLYES ÉS NEM KERESKEDELMI CÉLÚ FELHASZNÁLÁSNAK, ÉS/VAGY VALAMELY VIDEO SZOLGÁLTATÓ ÁLTAL LICENCELT, ÉS BIZTOSÍTOTT AVC VIDEO DEKÓDOLÁSÁRA ENGEDÉLYEZETT. A LICENC NEM ENGEDÉLYEZETT ÉS NEM HASZNÁLHATÓ FEL, SEMMILYEN MÁS FELHASZNÁLÁSI KÖRBE. TOVÁBBI INFORMÁCIÓK BESZEREZHETŐEK A SZABADALOM TULAJDONOSÁTÓL: MPEG LA, L.L.C LÁTOGASSON EL A [HTTP://WWW.MPEGLA.COM](http://www.mpegla.com) OLDALRA.

Ez a termék egy vagy több programot tartalmaz, amelyek védettek a nemzetközi és U.S. szerzői jogvédelmi törvények alapján, mint nem publikált munkák. Ezek bizalmasak és a **Dolby Laboratories** tulajdonát képezik. A reprodukálásuk és vagy nyilvánosságra hozásuk részben vagy egészben, valamint a gyártásban történő felhasználásuk, részben vagy egészben, a Dolby Laboratories kifejezett engedélye nélkül szigorúan tilos. Szerzői jog 2003-2009 Dolby Laboratories által. Minden jog fenntartva.

EZ A TERMÉK KORLÁTOZOTT LICENCEL KERÜLT ÉRTÉKESÍTÉSRE ÉS A HASZNÁLATA HEVC TARTALOMMAL CSAK AKKOR ENGEDÉLYEZETT HA AZ MEGFELEL A KÖVETKEZŐ HÁROM MINŐSÍTÉSNEK: (1) A HEVC TARTALOM CSAK SZEMÉLYES FELHASZNÁLÁSÁRA; (2) A HEVC TARTALOM NEM ÉRTÉKESÍTHETŐ; ÉS (3) A HEVC TARTALMA A TERMÉK TULAJDONOSA ÁLTAL KÉSZÍTETT. EZ A TERMÉK NEM HASZNÁLHATÓ OLYAN HEVC TARTALOM KÓDOLÁSÁRA, AMELYET HARMADIK FÉL KÉSZÍTETT, AMIT A FELHASZNÁLÓ HARMADIK FÉLTŐL RENDELTE VAGY VÁSÁROLT, HACSAK A FELHASZNÁLÓNAK KÜLÖN NEM ENGEDÉLYEZTEK HOGY A TERMÉKET HASZNÁLHATJA ILYEN TARTALOMMAL, EGY A TARTALMAT ÉRTÉKESÍTŐ LICENCEL RENDELKEZŐ FÉL ÁLTAL. A TERMÉK HASZNÁLATA A HEVC KÓDOLT TARTALOMMAL KAPCSOLATBAN A KORLÁTOZOTT JOGOSULTSÁG ELFOGADÁSÁNAK MINŐSÜL A FENTIEK SZERINT.

TARTALOMJEGYZÉK

1.0 BEVEZETÉS	3	6.0 MŰKÖDTETÉS	10
1.1 Biztonsági Utasítások	3	6.1 Csatornaváltása	10
1.2 Tárolás	4	6.2 Információs sáv	10
1.3 Készülék beüzemelése	4	6.3 Hangsáv választása	10
1.4 Tartozékok	5	6.4 Teletext	11
1.5 USB tárolóeszközök használata	5	6.5 Feliratozás	11
2.0 AZ ÖN KÉSZÜLÉKE	6	6.6 Timeshift	11
2.1 Az Alapértelmezett PIN Kód: 1234	6	6.7 EPG (Elektronikus Műsorújság)	11
2.2 Oldal panel	6	6.8 Azonnali felvétel	12
2.3 Távirányító	6	6.9 Automatikus készenlét/Elalvás	12
2.4 Elemek behelyezése	7	7.0 FŐ MENÜ	12
2.5 A távirányító és az IR hosszabbító használata.	7	7.1 Csatorna	12
3.0 CSATLAKOZTATÁS	8	7.2 EPG (Elektronikus Műsorújság)	13
3.1 A földfelszíni antenna csatlakoztatása	8	7.3 LCN (Logikai Csatornaszámozás)	14
3.2 Csatlakoztatás TV készülékre a HDMI hosszabbítóval vagy közvetlenül a TV HDMI bemenetére.	8	7.4 Kép	14
3.3 USB tárolóeszköz csatlakoztatása	8	7.5 Csatorna keresés	15
4.0 A KÉSZÜLÉK ELSŐ BEKAPCSOLÁSA	8	7.6 Idő	15
5.0 GYORS ÚTMUTATÓ A KÉSZÜLÉK HASZNÁLATÁHOZ	9	7.7 Opció	16
		7.8 Rendszer	16
		7.9 USB	17
		8.0 HIBAELHÁRÍTÁS	18
		9.0 TECHNIKAI SPECIFIKÁCIÓ	22

EGYSZERŰSÍTETT EU MEGELELŐSÉGI NYILATKOZAT

A STRONG kijelenti, hogy a SRT 82 vevőkészülék megfelel a következő előírásnak 2014/53/EU.

A teljes szövege az EU megfeleléségi nyilatkozatnak elérhető a következő internet címen: <https://www.strong.tv/en/doc>

Változtatás joga fenntartva. A folyamatos kutatás és fejlesztés következtében, a dizájn és a termék megjelenése megváltozhat. A HDMI és a HDMI High-Definition Multimedia Interface, és a HDMI Logo márkajegyek vagy bejegyzett védjegyei a HDMI Licensing Administrator, Inc-nek az Egyesült Államokban és más országokban.

Gyártva a Dolby Laboratories engedélyével. A Dolby Audio és a dupla D szimbólum a Dolby Laboratories bejegyzett védjegyei Minden termékén a tulajdonos márkája vagy bejegyzett védjegye.

© STRONG 2022. Minden jog fenntartva.

1.0 BEVEZETÉS

1.1 Biztonsági Utasítások

Kérjük, olvassa el a teljes útmutatót a készülék beüzemelése előtt. Őrizze meg az útmutatót a későbbiekben még szüksége lehet rá.

- Csak eredeti a gyártó által biztosított kiegészítőket és tartozékokat használjon. (például hálózati adapter, akkumulátor, stb.).
- Kérjük, ellenőrizze az elektromos és biztonsági információkat a termék burkolatán, mielőtt üzembe helyezné vagy működtetni kezdené.
- Az esetleges tűz vagy áramütés elkerülése érdekében, ne használja a készüléket, esőben vagy nedves környezetben.
- Ne takarja le a szellőzőnyílásokat, semmivel, például újságpapírral, terítővel, vagy függönnyel, stb. ez a készülék túlmelegedését vagy akár tüzet is okozhat, és a készülék
- Óvja a készüléket a csöpögő, fröccsenő folyadékoktól, ne helyezzen a készülékre folyadékkal teli tárgyat, például vázát.
- A  jelölés, az áramütés veszélyét jelölő szimbólum.
- Az esetleges sérülések elkerülése érdekében, a készüléket biztonságos helyre helyezze, úgy hogy az ne tudjon leesni, ledőlni. Falra szerelésnél kövesse a fali tartó biztonsági és telepítési útmutatóját.
- Robbanásveszély, ha az elemeket helytelenül cserélik. Csak azonos vagy azzal egyenértékű típusra cserélje ki.
- Az elemeket (elem vagy elemek vagy elemcsomagok/Akkumulátor) ne tegye ki tűzoltó hőnek, például napsütés, tűz vagy hasonló.
- A fül és fejhallgató túlzott hangnyomása halláskárosodást okozhat. Nagy hangerővel történő és hosszú ideig tartó zenehallgatás, károsíthatja a hallást.
- Az esetleges halláskárosodás lehetőségének csökkentése érdekében, csökkentse a hangerőt a biztonságos és kényelmes szintre, valamint csökkentse nagy hangerőn történő zenehallgatás idejét.
- Az elektromos hálózati kábel dugó kihúzásával vagy a készüléken elhelyezett hálózati kapcsolóval, áramtalaníthatja a készüléket. Amikor huzamosabb ideig nem használja, vagy szállításkor kérjük, ügyeljen a hálózati kábelre, tekerje össze a hálózati kábelt és kábelrögzítővel rögzítse azt, hogy az esetleges éles tárgyak ne sérthessék fel a szigetelését. Mielőtt ismét használatba helyezné, kérjük, ellenőrizze, hogy a hálózati kábel sértetlen állapotú nem sérült. A fényjelzések hiánya a készüléken még nem jelenti azt, hogy a készülék teljesen áramtalanítva van. A készülék teljes áramtalanításához, húzza ki az elektromos hálózati kábelt.
- Kérjük, figyeljen oda az elemek/akkumulátor ártalmatlanításának környezetvédelmi szempontjaira.
- No naked flame sources, such as lighted candles, should be placed on the apparatus.
- Ne tegye ki a készüléket nyíltlángnak, ne helyezzen a készülékre például gyertyát.
-  Az esetleges tűz terjedésének megakadályozása érdekében a gyertyákat vagy más nyílt lángokat tartsa távol a készüléktől.
-  Eszköz ezzel a szimbólummal Class II vagy kettős szigeteléssel ellátott berendezés. Úgy lett megtervezve, hogy nem igényel biztonsági csatlakozást az elektromos földeléshez.

Övintézkedések

- Soha ne próbálja meg felnyitni a készüléket. A készülékben található alkatrészek veszélyesek lehetnek, a nagyfeszültségű részek érintése akár áramütést is okozhat. A készülékház megbontása a jótállás megvonásával járhat. Kérjük, hogy amennyiben szükséges a karbantartást vagy javítást végeztesse el szakemberrel.
- Mielőtt kábeleket csatlakoztat a készülékhez, húzza ki az elektromos hálózati dugót a konnektorból. Várjon, néhány másodpercet miután kikapcsolta a készüléket, mielőtt áthelyzné/mozgatóna vagy a csatlakoztatott kábeleket eltávolítaná.
- Csak az elektromos hálózathoz és a telepített eszközök áramfelvételéhez megfelelő hosszabbítót használjon. Kérjük, ellenőrizze, hogy az elektromos hálózati feszültség, megfelel a készülék hátlapján található adatokkal.

Működési környezet

- Ne helyezze a készüléket szűk nehezen szellőző helyre, zárt szekrénybe, könyves polcra.
- Ne használja a készüléket, vizes, nedves, hideg környezetben, óvakodjon, nehogy a készülék túlmelegedjen.
- Tartsa távol a közvetlen napfénytől.
- Ne használja a készüléket, poros, koszos helyen.
- Ne használjon nyílt lángot vagy gyertyát a készülék nyitott részei közelében, óvakodjon, hogy idegen anyag ne kerüljön a készülékbe a szellőző nyílásokon.

WEEE Irányelv



A termék helyes ártalmatlanítása. Ez a jelölés azt jelzi, hogy ezt a terméket nem szabad más háztartási hulladékkal együtt megsemmisíteni az EU egész területén. A környezet vagy az emberi egészség esetleges károsodásának megakadályozása érdekében a nem ellenőrzött hulladék megsemmisítés okán, hasznosítsa újra felelősen, hogy elősegítse az anyagi erőforrások fenntartható újrafelhasználását. A használt eszköz visszaküldéséhez

kérjük, használja a visszaküldési és gyűjtési rendszereket, vagy vegye fel a kapcsolatot a kereskedővel, ahol a terméket megvásárolta. Ők gondoskodnak a környezetre ártalmatlan biztonságos újrahasznosításról.

1.2 Tárolás

A készüléket gondosan ellenőrizték és becsomagolták a szállítás előtt. Amikor kicsomagolja, ellenőrizze, hogy minden tartozékot mellékeltek, és a csomagolást tartsa távol gyermekektől. Javasoljuk, hogy tartsa meg a csomagolást és a dobozt a jótállási időszak alatt, annak érdekében, hogy a készüléke megfelelően védve legyen egy esetleges javítás/jótállás esetén.

1.3 Készülék beüzemelése

Javasoljuk, hogy a készülék beüzemelését bízva szakemberre. Egyéb esetben, kérjük, kövesse az alábbi utasításokat:

- Olvassa el a TV készüléke és az antenna használati utasítását.
- Ellenőrizze, hogy a HDMI kábel és a kültéri egységek megfelelő állapotban vannak és a HDMI csatlakozások megfelelően ármékoltak és jó minőségűek.

Ez a használati utasítás tartalmazza a szükséges utasításokat a készülék telepítéséhez és a használatához. A használati utasításban használt szimbólumok jelentései:

FIGYELMEZTETÉS Figyelmeztető információ.

MEGJEGYZÉS MENU

További fontos, vagy hasznos információ.
A távirányítón vagy a készüléken található gombot jelzi. **(FÉLKÖVÉR
KARAKTEREK)**

Beállítás

A képernyőn megjelenített menü elemet jelzi. *(Dölt karakterek)*

1.4 Tartozékok

- 1x IR hosszabbító
- 1x IEC-SMA adapter
- 1x Micro USB Y- kábel
- 1x HDMI adapter kábel
- 1x távirányító
- 2x AAA elemek
- 1x Telepítési utasítás
- 1x Kétoldalas ragasztó

FIGYELMEZTETÉS: Az elemeket nem szabad újratölteni, szétszerelni, elektromos rövidre zární, vagy összekeverve használni más elemekkel. Ha újratölthető akkumulátorokat használ az elemek helyett, javasoljuk, hogy NiMH és alacsony önkisülésű típust válasszon a távirányító hosszabb működtetése érdekében.

1.5 USB tárolóeszközök használata

- A készülék csak USB 2.0 HDD (Hard Disk Drive) egységekkel kompatibilis. Az USB 3.0 és/vagy SSD (Solid State Drive) eszközök nem támogatottak. Amennyiben az ön tároló eszköze nem kompatibilis az USB 2.0 specifikációval, a készülékkel történő használat során problémák léphetnek fel, amely befolyásolhatja a lejátszást, felvételt vagy egyáltalán nem fog működni.
- Amennyiben USB HDD használatát tervezi, kérjük, vegye figyelembe a készülék által maximálisan az USB porton (5 V/500 mA) kiadható elektromos feszültség és áramerősség értékeket, és vesse össze az USB HDD feszültség és áramerősség értékével. Amennyiben az USB HDD feszültség és áramerősség értéke meghaladja a készülék által biztosított értéket, kérjük, csatlakoztasson külső hálózati adapter az USB HDD-hez.
- A STRONG nem garantálja a kompatibilitást, minden USB tároló eszközzel.
- Javasoljuk, hogy ne tároljon fontos adatokat az USB tároló eszközén amennyiben a vevőkészülékkel használja. Mindig készítsen biztonsági mentést az USB tároló eszközön található fontos adatairól mielőtt a vevőkészülékkel használná. A STRONG nem vállal semmilyen felelősséget az esetleges adatvesztésből eredő károkért.
- Kérjük, ellenőrizze, hogy az USB tároló eszköz már FAT32 vagy NTFS fájlrendszerre legyen formázva, vagy pedig formázza meg a vevőkészülékkel. A formázáshoz a PID kód megadása szükséges. (az alapértelmezett pin kód **1234**)
- A STRONG nem garantálja minden fájl típus lejátszását, még akkor, sem ha a fájl kiterjesztése szerepel a listában, mivel a lejátszhatóság függ a fájl méretétől, a codec-től, bit rate-től és a felbontástól.

2.0 AZ ÖN KÉSZÜLÉKE

2.1 Az Alapértelmezett PIN Kód: 1234

2.2 Oldal panel

- | | | |
|----------------|---|---------------|
| 1. TV (HDMI) | A készülék csatlakoztatása a TV készülékéhez egy HDMI hosszabbító kábellel vagy közvetlenül. | <i>Fig. 1</i> |
| 2. Micro USB: | Csatlakozás az USB eszközök részére, és a készülék tápellátás a TV készülék USB portjáról. | |
| 3. IR extender | Infra vörös vevőegység a távirányító jelének vételére. A távirányítót irányítsa az egység felé. | |
| 4. Antenna: | A sugárzott jel vételére használt antenna csatlakoztatása a vevőkészülékre. | |

2.3 Távirányító

- | | | |
|---|--|---------------|
| 1.  | A készülék BE vagy készenlétbe kapcsolása | <i>Fig. 2</i> |
| 2. INFO | A jelenleg nézett csatorna információ megjelenítése | |
| 3. SLEEP | Nyomja meg a SLEEP gombot ismételten, hogy kiválassza az automatikus kikapcsolási időt. | |
| 4.  | A készülék hang kimenetének némítása | |
| 5. AUDIO | A jelenlegi hang csatorna beállítása, Bal, Jobb, vagy Sztereo | |
| 6. SUB | A választható feliratozások nyelvének megjelenítése | |
| 7. PG+/PG- | Lapozás Fel/Le, és csatornalista módban léptetés 10 csatornánként. | |
| 8. EPG | Az elektronikus műsorújság (EPG) megjelenítése TV módban | |
| 9. TEXT | Az OSD Teletext megjelenítése | |
| 10. MENU | A Fő menü megnyitása. Menü módban egy lépést vissza | |
| 11. EXIT | Kilépés a menüből vagy az almenüből | |
| 12.  | Csatorna nézet módban: Csatornaváltás előző/következő csatornára.
Menü módban: A kijelölés/kurzor mozgatása FEL/LE
Csatorna nézet módban a hangerő növelése/csökkentése. | |
| 13.  | Menü módban: Az egyes menü pontok beállításai vagy értékeinek megváltoztatása. | |
| 14. OK | Csatorna nézet módban: Az aktuális csatorna lista megjelenítése
Menü módban: A kijelölt menü elem aktiválása vagy funkció végrehajtása. | |
| 15. GOTO | Lejátszás közben megadhatja, az időpontot ahova ugrani kíván a lejátszásban. | |
| 16. FAV | A kedvencek csoport választása | |
| 17. TV/R | Váltás a TV vagy a Rádiómód között | |
| 18. RECALL | Váltás a korábban nézett csatornára, Menü módban egy lépést vissza. | |

19. 0~9	Csatornaválasztás vagy érték megadás
20. ●	A jelenleg nézett csatorna felvétele a csatlakoztatott USB tároló eszközre
21. ▶	Multimédia módban a lejátszás indítása, A TimeShift lejátszás indítása
22. II/TIMESHIFT	A TimeShift funkció aktiválása
23. ◀▶	Gyors visszatekerés/Gyors előre tekerés
24. ◀▶▶	Multimédia módban az előző/következő elem.
25. COLOURED BUTTONS	Különböző funkciók az egyes menü pontokban, Multimédia módban és Teletext funkciók. Kövesse a képernyőn megjelenő funkció gomb leírásokat. A színes gombokhoz rendelt további funkciók: Nagyítás Multimédia/Kép módban. A video képarány megváltoztatása, az alapértelmezett beállítás Auto.
26. ZOOM	
27. ASPECT	
28. V.F.	A Video felbontás módosítása.
29. TIMER	Az Időzítő megjelenítése, a lista áttekintés, és/vagy új időzítés hozzáadása, meglévő szerkesztése.

2.4 Elemek behelyezése

Fig. 3

Nyissa fel az elemtakaró fedelét a távirányító hátlapján, és helyezze be a 2x AAA típusú elemeket. Ügyeljen a helyes polarításra. Az elemtartóban látható diagram mutatja a megfelelő behelyezési irányokat.

1. Távolítsa el a takaró fedelet.
2. Helyezze be az elemeket.
3. Helyezze vissza az elemtakaró fedelet.

2.5 A távirányító és az IR hosszabbító használata.

Csatlakoztassa a külső IR hosszabbítót a vevőkészülék IR csatlakozójára, és helyezze el az IR szenzort, úgy hogy a távirányító számára "látható" legyen a használata során. Például a TV készüléke keretén. Használja a mellékelt kétoldalas ragasztót.

Fig. 4

A távirányítót irányítsa a készülék előlapja felé. A távirányító maximum 5 méteres hatótávolsággal rendelkezik, körül belül 30 fokkal kitéréssel.

MEGJEGYZÉS: A készülék vezérlése nem lehetséges vagy korlátozott amennyiben akadály kerül készülék előlapjában található szenzor és a távirányító szenzor közé. A közvetlen napfény vagy erős fény csökkenti vagy zavarhatja a távirányító jelének megfelelő vételét.

3.0 CSATLAKOZTATÁS

3.1 A földfelszíni antenna csatlakoztatása

Fig. 5

A sugárzott jel vételéhez, az ön földfelszíni digitális vételre telepített beltéri vagy kültéri antennája jelét, csatlakoztatni kell a vevőkészülék RF IN bemenetére. Használjon megfelelően árnyékolt antenna kábelt és csatlakozókat. Használja a mellékelt SMA to IEC adapter az antenna csatlakoztatásához.

3.2 Csatlakoztatás TV készülékre a HDMI hosszabbítóval vagy közvetlenül a TV HDMI bemenetére.

Fig. 5

A TV készülék és a vevőkészülék csatlakoztatható a mellékelt HDMI hosszabbító kábellel. Amennyiben van elég hely a HDMI bemenetek körül és elég a hely a kábelek elhelyezéséhez, akkor a vevőkészülék közvetlenül is csatlakoztatható a TV készüléken található egyik HDMI bemenetre. Figyelmes és gondosan végezze el a csatlakoztatást, ellenőrizze, hogy nincs fizikai terhelés a TV készülék bemenetén és a vevőkészüléken.

3.3 USB tárolóeszköz csatlakoztatása

Fig. 6

MEGJEGYZÉS: USB 2.0 vagy magasabb HDD használatát javasoljuk, a TV felvétel és lejátszás funkciókhoz.

Használja a mellékelt Y-kábelt (USB-A mama az egyik végén, USB-A papa és Micro-USB a másik végeken.) Csatlakoztassa az USB-A véget a TV készüléke USB portjára, amely 5V and 0.9A tápfeszültséget biztosít, és csatlakoztassa a Micro-USB véget a vevőkészülékhez. Az USB-S mama használható az opcionálisan csatlakoztatható külső HDD egység csatlakoztatásához.

A csatlakoztatott USB HDD ez esetben a szükséges tápfeszültséget a TV készüléktől kapja meg nem pedig a vevőkészüléktől.

A felvétel és Timeshift funkció megfelelő működéséhez, egy gyors USB tárolóeszköz (például HDD/ merevlemez) szükséges. A megakadó lejátszás vagy torzított kép és egyéb képhibák a lejátszás közben utalnak az eszköz lassú sebességére. A STRONG nem garantálja a felvétel és vagy a Timeshift funkciók megfelelő működést minden USB tároló eszközzel.

4.0 A KÉSZÜLÉK ELSŐ BEKAPCSOLÁSA

Amennyiben első alkalommal kapcsolja be a készüléket, az *Installation Guide/Telepítési segédlet* menü jelenik meg. A ▲▼ gombokkal mozgassa a kijelölést a módosítani kívánt opcióra, majd a ◀▶

gombokkal állítsa be a kívánt értéket. Kezdvé az OSD nyelv beállításával, a ◀▶ gombokkal. Amint beállította kívánt nyelvet, nyomja meg a ▼ gombot, hogy a kijelölést a *Ország* opcióra léptesse. Válassza, ki az országot ahol a készüléket használja a ◀▶ gombokkal.

A további opciók:

Antenna tápfeszültség: Aktív erősítővel szerelt antenna használata esetén a *Be* értékre állítva, bekapcsolhatja, amely 5 V-os tápfeszültséget biztosít az antenna számára az antenna kábelen keresztül, amennyiben az antennát más forrásból már nem látta el tápfeszültséggel. Passzív erősítő nélküli antenna esetén állítsa be a *Ki* értékre.

Scan Mode/Keresési mód:

Kiválaszthatja, hogy a csatorna keresés folyamán a készülék mely csatornákat tárolja le, *All/Összes* a kódolt és a szabadon fogható csatornák, *FTA* csak a szabadon fogható csatornák tárolása.

Megjegyzés:A kódolt csatornák megtekintése ezzel a készülékkel nem lehetséges.

Amint minden beállítást elvégzett, mozgassa a kijelölést a *Channel Search/Csatorna keresés* menü pontra, majd nyomja meg az **OK** gombot a keresés elindításához.

A készülék lekeresi az adott vételi pontban az adott antenna beállítással az elérhető csatornákat. A készülék a keresés befejezése után csatorna nézetre vált.

MEGJEGYZÉS: A nem megfelelő ország kiválasztása, hibás csatorna sorrendet és vagy hiányzó csatornákat eredményezhet.

Tipp: Amennyiben az *Installation Guide/Telepítési segédlet* menü nem jelenik meg a készülék első bekapcsolásakor, resetelje a készüléket a gyári beállítások visszaállításával. Nyomja meg a **MENU** gombot, majd a ◀▶ gombokkal válassza ki a *Rendszer* menüt, a ▲▼ gombokkal mozgassa a kijelölést a *Gyári Beállítások visszaállítása* menü pontra, majd nyomja meg az **OK** gombot. (A gyárilag beállított alapértelmezett PIN kód: 1234) a PIN kód megadása után, nyomja meg az **OK** gombot, a készülék minden beállítást töröl, majd újraindul és a *Installation Guide/Telepítési segédlet* képernyő jelenik meg.

5.0 GYORS ÚTMUTATÓ A KÉSZÜLÉK HASZNÁLATÁHOZ

A STRONG megérti, hogy már nagyon szeretné élvezni a nagyfelbontású földfelszíni digitális tévéadásokat a készülékkel. A következő gyors útmutató leírja a készülék alapvető működtetését. Ezen felül azért javasoljuk, hogy olvassa végig a használati utasítást, hogy a lehető legjobb teljesítményt hozza a ki a készülékből. A készülék *Be* vagy *Készenlétbe* kapcsolásához használja a távirányítón található ⏻ gombot. A csatornaváltáshoz használja a ▲▼ gombokat. Vagy alternatív megoldásként használhatja a szám gombokat 0~9 is a csatorna számának megadásához. Vagy nyomja meg az **OK** gombot csatorna nézet módban a csatornalista megjelenítéséhez. A hangerőt a ◀▶ gombokkal növelheti/csökkentheti. Az alapértelmezett PIN kód:1234.

6.0 MŰKÖDTETÉS

A készülék számos funkcióval rendelkezik, hogy tévénézés még élvezetesebb legyen. Ebben a fejezetben olvashatja el ezeket a funkciókat. Kérjük, olvassa el a 7.0 fejezetet is, hogy a készülék menürendszerét megismerje.

6.1 Csatornaváltása

A készülékkel a következő módokon válthatja a csatornákat, a lentebb leírt pontokban részletezve.

- Közvetlenül a szám 0~9 gombokkal.
- Az OK gombbal megnyitott csatornalistában:
- A PG+ és a PG- gombokkal a (hosszú) csatornalistában.
- A ▲▼ gombokkal.

6.1.1 Közvetlen csatornaváltás a 0~9 gombokkal

Az adott csatorna közvetlen eléréséhez, egyszerűen nyomja meg a csatorna számának megfelelő 0~9 szám gombokat a távirányítón. A csatornaszám akár 4 számjegyű is lehet. Kevesebb, mint 4 számjegyű csatornaszámot is megadhat. Várjon néhány másodpercet és a készülék átkapcsol a megadott számú csatornára, vagy nyomja meg az OK gombot miután megadta a csatorna számát.

6.1.2 Csatornalista

Nyomja meg az OK gombot csatorna nézet módban a csatornalista megjelenítéséhez. A csatornalistában a ▲▼ gombokkal válassza ki a csatornát, majd nyomja meg az OK gombot egyszer. A csatornalistában a PG+ és a PG- gombokkal léptethet 10 csatornánként.

Tipp: A ◀▶ gombokkal válthat a TV lista és a Rádió lista között, a FAV gomb megnyomásával a kedvencek lista jelenik meg, a kedvenc listák között a ◀▶ gombokkal válthat.

6.1.3 A ▲▼ gombok vagy a PG+/PG- gombok

Csatorna nézet módban a ▲ gombbal válthat a következő csatornára.

Csatorna nézet módban a ▼ gombbal válthat az előző csatornára.

A (hosszú) csatornalistában:

PG+ ugrás előre 10 csatornát

PG- ugrás vissza 10 csatornát

6.2 Információs sáv

Csatornanézet módban az INFO gomb megnyomásával megjelenítheti az információs sávot a képernyőn, ahol az aktuális csatornáról és a műsorról* kaphat információt. Nyomja meg az INFO gombot kétszer, a műsor információ és egyes vétellel kapcsolatos technikai adatok megjelenítéséhez.

* A műsor információ megjelenítése a sugárzástól függ.

6.3 Hangsáv választása

Egyes csatornákon, sugározhatnak különböző nyelvű és hangformátumú hangsávokat. Másik hangsáv választásához, nyomja meg az AUDIO gombot csatorna nézet módban. A választható hangsávok listája jelenik meg. A ▲▼ gombokkal válassza ki a kívánt hangsávot, majd nyomja meg az OK gombot.

6.4 Teletext

A készülék rendelkezik Teletext funkcióval. Az adott csatornán elérhető Teletext megnyitásához nyomja meg a **TEXT** gombot csatorna nézet módban, és a **0~9** gombokkal adja meg a megtekinteni kívánt oldalt. A színes gombokkal, ahogy a Teletext képernyő alján meg van adva, ugorhat a megadott oldalakra azonnal. A **▲▼** gombokkal válthat egy oldalt fel vagy le, a **◀▶** gombokkal választhatja ki az elérhető oldalakat, amennyiben a képernyő alján ezt jelzik. A kilépéshez nyomja meg az **EXIT** vagy a **TEXT** gombot.

6.5 Feliratozás

Egyes csatornákon, sugározhatnak különböző típusú és nyelvű feliratozásokat. Csatorna nézet módban nyomja meg a **SUB** gombot az elérhető feliratozások megjelenítéséhez. A kívánt feliratozás kiválasztásához használja a **▲▼** gombokat majd nyomja meg az **OK** gombot. A változtatások nélküli kilépéshez nyomja meg az **EXIT** gombot.

6.6 Timeshift

A Timeshift funkcióval megállíthatja az élő adást és folytathatja a lejátszást egy későbbi időpontban. Csatorna nézet módban, nyomja meg a **II/TIMESHIFT** gombot az aktiváláshoz. A képernyőn a *Timeshift megnyitása, várakozás...* üzenet jelenik meg és a kép kimerededik. Nyomja meg a **▶** gombot a timeshift lejátszásához. Egy időszáv jelenik meg a képernyő alsó részén, amely mutatja, az időeltolást az élő TV adáshoz képest. Nyomja meg a **II** vagy a **PLAY** gombot a time-shifted lejátszás folytatásához. Egy idő sáv jelenik meg a képernyőn mutatva az idő eltolódást az élő adáshoz képest. Nyomja meg az **EXIT** gombot az időszáv elrejtéséhez. A **◀▶** gombokkal léptethet gyorsan előre/hátra. Nyomja meg a **■** gombot az élő TV adáshoz.

MEGJEGYZÉS:

A Timeshift funkcióhoz USB tároló eszköz csatlakoztatása szükséges, amely elégséges méretű szabad helyvel és gyors írási sebességgel kell, rendelkezzen a megfelelő működéshez.

6.7 EPG (Elektronikus Műsorújság)

Az elektronikus műsorújság lehetőséget biztosít az ön számára, hogy az egyes csatornákon elérhető műsorok listáját és tartalmát megtekintse, előjegyezze/időzítse az egyes műsorokat, megtekintésre vagy felvételre. Az EPG megjelenítéséhez nyomja meg az **EPG** gombot csatorna nézet módban. A **◀▶** gombokkal választhatja ki a csatornát, a **▲▼** gombokkal választhatja ki a műsort. A kilépéshez az EPG-ből nyomja meg az **EXIT** gombot. A választott esemény időzítéséhez nyomja meg a kijelölt eseményen az **OK** gombot. Az időzítés értekeit kézzel módosíthatja. Felvételhez, csatlakoztasson USB tároló egységet, és az időzítés *Mód* értékét állítsa *Record* módra. Majd nyomja meg az **OK** gombot az időzítés beállításainak mentéséhez. A **SZÍNES GOMBOK** biztosítják, a hozzáadás, szerkesztés, és törlés funkciókat.

A felvételek a **Multimedia>PVR>HBPVR** könyvtárban kerülnek tárolásra az ön USB tároló eszközén. A részletes információkért olvassa el a **7.2** fejezetet.

MEGJEGYZÉS: Az EPG információ elérhetősége a sugárzástól függ.

6.8 Azonnali felvétel

Lehetősége van az éppen nézet műsor azonnali felvételére. Csatorna nézet módban nyomja meg a ● gombot. A felvétel folyamata közben a felvétel jele jelenik meg a bal felső sarokban. A felvétel leállításához nyomja meg az ■ gombot. Válassza ki az *Igen* opciót és nyomja meg az **OK** gombot a felvétel leállításához.

* Kérjük, csatlakoztasson, USB tároló eszközt elegendő szabad kapacitással mielőtt elindítaná a felvételt

A felvételek a Multimedia>PVR>HBPVR könyvtárban kerülnek tárolásra az ön USB tároló eszközén.

6.9 Automatikus készenlét/Elalvás

Csatorna nézet módban nyomja meg ismételten a **SLEEP** gombot, hogy beállítsa az automatikus kikapcsolási időt, amikor a készülék készenlétbe kapcsol. Az alapértelmezett beállítás *Ki*

7.0 FŐ MENÜ

A Fő menüből érhetőek el a készülék beállításai és a multimédia funkciók. A Fő menü megnyitásához, csatorna nézet módban, nyomja meg a **MENU** gombot. A Fő menü a következő menü pontokból áll: *Csatorna, Kép, Csatorna keresés, Idő, Opció, Rendszer, USB*. A menürendszerben a **MENU** vagy az **EXIT** gomb megnyomásával léphet vissza egy lépést. A ◀▶ és az **OK** gombokkal módosíthatja a beállításokat. Egyes funkciókhoz a képernyő alján látható az adott funkcióhoz használható gomb. Egyes menü pontokhoz, a jelszó megadása szükséges. Az alapértelmezett pin kód: 1234.

7.1 Csatorna

Csatorna szerkesztés

A menüpont megnyitásához meg kell adnia a PIN kódot. Az elérhető funkciók megegyeznek a *DVBT TV Lista*-ban és a *DVBT Rádió Lista*-ban. A ◀▶ gombokkal válthat a TV és Rádió listák között.

Csatorna mozgatása

A ▲▼ gombokkal válasszon ki egy csatornát, majd nyomja meg a **PIROS** gombot a mozgatáshoz. A ▲▼ gombokkal mozgathatja a csatornát a listában. Amint a kívánt pozícióba helyezte a csatornát, nyomja meg az **OK** gombot. A csatorna átkerült az új pozícióba. Amikor elvégezte a módosításokat, nyomja meg az **EXIT** gombot. A *Mentés, kérem, várjon...* üzenet jelenik meg a képernyőn.

Csatorna kihagyása

A ⌂ szimbólummal jelölt csatornákat a készülék kihagyja csatorna nézet módban, amikor a ▲▼ gombokkal csatornát vált. A kihagyott csatornák a csatornalistában elérhetőek maradnak. A ▲▼ gombokkal válassza ki a csatornát, majd nyomja meg a **ZÖLD** gombot, hogy megjelölje, vagy törölje a csatorna kihagyást. A megjelölt csatornák mellett a ⌂ szimbólum jelenik meg. Amikor elvégezte a beállításokat, nyomja meg az **EXIT** gombot. A *Mentés, kérem, várjon...* üzenet jelenik meg.

Csatorna zárolása

A zárolt csatornák csak a PIN kód megadása után nézhetőek. (AZ ALAPÉRTELMEZETT JELSZÓ: 1234)

A ▲▼ gombokkal válassza ki a zárolni kívánt csatornát, majd nyomja meg a **SÁRGA** gombot, hogy zárolja vagy feloldja azt. A PIN kód megadását kérő üzenet jelenik meg képernyőn. A zárolt csatornák neve mellett a  szimbólum jelenik meg. Egymás után több csatornát is zárolhat vagy feloldhat. Amint befejezte a módosításokat, nyomja meg az **EXIT** gombot. A *Mentés, kérem, várjon...* üzenet jelenik meg a képernyőn.

Csatorna Törlés

A ▲▼ gombokkal válassza ki a csatornát és nyomja meg a **KÉK** gombot, hogy megjelölje törlésre, a képernyőn egy a törlés megerősítését kérő üzenet jelenik meg. A törléshez nyomja meg az **OK** gombot, a törlés elvetéséhez nyomja meg az **EXIT** gombot. Amint befejezte a feladatokat, a kilépéshez nyomja meg az **EXIT** gombot.

MEGJEGYZÉS: A törölt csatornák, csak a csatorna keresés elindításával állíthatók vissza.

Kedvencek lista csatornák hozzáadása

A csatornák a listából 4 kedvencek listához adhatóak hozzá. A *Csatorna szerkesztés* menüben a ▲▼ gombokkal válassza ki a csatornát, majd nyomja meg a **FAV** gombot. A kedvencek lista típusok jelennek meg, a ▲▼ gombokkal válassza ki a kedvenc csoportot, majd nyomja meg az **OK** gombot, nyomja meg az **EXIT** gombot a folyamat befejezéséhez. A kedvenc csoport csillag szimbóluma jelenik meg a csatorna neve mellett. Ismételje meg a lépéseket a kedvencekhez hozzáadni kívánt csatornáknál. Amint minden módosítást befejezett, nyomja meg az **EXIT** gombot, a *Mentés, kérem, várjon...* üzenet jelenik meg a képernyőn. A csatorna kedvencek listából történő törléséhez ismételje meg a lépéseket, de a kedvencek csoport kiválasztásakor válassza ki a *Letilt* opciót, majd nyomja meg a **OK** és az **EXIT** gombot.

Átnevezés

A ▲▼ gombokkal válassza ki az átnevezni kívánt csatornát, nyomja meg a **RECALL** gombot. A képernyőn egy virtuális billentyűzet jelenik meg. A ◀▶ ▲▼ gombokkal választhatja ki a beírni kívánt karaktert, majd nyomja meg az **OK** gombot. Amint befejezte a szerkesztést, válassza ki az **OK** gombot a képernyőn látható virtuális billentyűzeten és nyomja meg az **OK** gombot a távirányítón. Amint minden módosítást végrehajtott, nyomja meg az **EXIT** gombot.

7.2 EPG (Elektronikus Műsorújság)

Az elektronikus műsorújság lehetőséget biztosít, hogy megtekinthe a csatornákon sugárzott műsorokat és a műsorok információját, valamint lehetősége van, hogy előjegyezze/időzítse az egyes műsorokat, megtekintésre vagy felvételre. Az EPG megjelenítéséhez, csatorna nézet módban nyomja meg az **EPG** gombot, vagy válassza ki a menü rendszerből *Csatorna-EPG*. A ◀▶ gombokkal választhatja ki a csatornát, a ▲▼ gombokkal választhatja ki a műsort. A műsor részletes információja a képernyő jobb oldalán olvasható. Amennyiben a műsor részletes információja több mint egy oldal, használja a **SÁRGA** és/vagy a **KÉK** gombokat a lapozáshoz. A műsor előjegyzéséhez/időzítéséhez nyomja meg az **OK** gombot. A képernyőn az előjegyzés/időzítés részletes információja jelenik meg, ellenőrizze a megjelenített értékeket, igény szerint módosítsa azokat. A felvétel időzítéséhez, válassza

ki a *Mód* opciót és állítsa be a *Record* értéket. A *View* megtekintés módban a készülék csak bekapcsol a megadott időpontban a megadott csatornán. A módosítások és az időzítés mentéséhez nyomja meg az **OK** gombot. Az időzítő lista jelenik meg a képernyőn, ahol áttekintést kap az eddig beállított időzítésekről. A képernyő alsó sávjában találhatóak a következő funkció gombok: *Hozzáadás* időzítés hozzáadása kézzel, *Szerkesztés* a kijelölt időzítés szerkesztése, *Törlés* a kijelölt időzítés törlése.

MEGJEGYZÉS: Az elektronikus műsorújság tartalma a sugárzástól függ.

MEGJEGYZÉS: A műsor felvétele csak akkor lehetséges, ha egy megfelelő USB tárolóeszközt csatlakoztatott a készülékhez.

7.3 LCN (Logikai Csatornaszámozás)

Amennyiben az *LCN* (Logikai Csatornaszámozás) be van kapcsolva és az *LCN* jelet a szolgáltató a jelben sugározza, akkor a csatornák a szolgáltató által megadott sorrendben jelennek meg a listában. Állítsa az *LCN* opciót a *Be* állásba, a szolgáltató által megadott csatorna sorrendhez, vagy állítsa a *Ki* állásba, ha a csatornákat a keresési sorrendben szeretné használni. Ez a funkció csak akkor lép életbe, ha a beállítás után új csatorna keresést indít.

MEGJEGYZÉS: A csatorna rendezéshez (lásd a 7.1 fejezet) kapcsolja ki az *LCN* funkciót.

7.4 Kép

Ebben a menüben állíthatja be a készüléket a TV készülékéhez.

A következő beállítások érhetőek el:

<i>Képarány:</i>	Állítsa be a TV készüléke képarányához megfelelően illeszkedő képarányt. A következő opciók közül választhat:
<i>Auto</i>	A legtöbb esetben az alapértelmezett beállítás megfelelő lehet, de megváltoztatható a sugárzási hibák vagy az egyedi igények szerint.
<i>16:9 widescreen</i>	A 4:3 műsor kerül megjelenítésre teljes képernyőben a tartalom kétoldalt széthúzva.
<i>16:9 Pillarbox</i>	A 4:3 műsor kerül megjelenítésre normálisan, Fekete sávokkal a bal és a jobb oldalon.
<i>16:9 Pan&Scan</i>	A 4:3 műsor kerül megjelenítésre a középre nagyítva, a teljes képernyőt kitöltve, a hiányzó tartalommal, a bal, jobb, alsó és felső oldalakon.
<i>Felbontás</i>	Ez a beállítás csak a HDMI kimenet használata esetén van hatással a képminőségre. Olvassa el a TV készüléke használati utasítását, hogy mely HDMI felbontásokat támogatja, mielőtt módosítja a beállítást.
<i>576p:</i>	Digitális SD TV készülékhez (Előfordulhat, hogy egyes TV készülékek nem támogatják ezt a felbontást).
<i>720p:</i>	Digitális HD TV készülékhez (HDMI csatlakozással).
<i>1080i:</i>	Digitális HD TV készülékhez (HDMI csatlakozással).
<i>1080p (50Hz):</i>	Digitális HD TV készülékhez (HDMI csatlakozással).

<i>Auto:</i>	A lehető legjobb elérhető felbontás, amely automatikus megegyezés alapján történik a készülék és a TV készülék között, ha olyan modern digitális HD TV készüléket használ HDMI csatlakozással.
<i>TV Formátum</i>	A választható opciók <i>PAL</i> és <i>NTSC</i> . Az Európai sugárzásban a TV formátum a <i>PAL</i> (Alapértelmezett).

7.5 Csatorna keresés

<i>Auto keresés</i>	Ebben a menüben elindíthatja az automatikus csatorna keresést, minden elérhető frekvencián, a választott ország/régió beállítása alapján. Vegye figyelembe, hogy minden eddig tárolt csatorna és a kedvencek lista is törlésre kerül. Az új keresés eredményeként megtalált csatornák kerülnek tárolásra a csatornalistában. Ezek után, készítheti el az új kedvenc listáját, ahogy szeretné. Nyomja meg az OK gombot a keresés indításához.
<i>Kézi keresés</i>	Válassza ki az ön vételi pontján az egyik elérhető csatornát, ahol a keresést el kívánja indítani. Nyomja meg az OK gombot, hogy elindítsa a keresést. A jelszint jelző sáv segítséget biztosít, hogy a választott frekvencia valóban elérhető az adott vételi pontban.
<i>Ország</i>	Válassza, ki azt az országot ahol a készüléket használja. Előfordulhat, hogy a nem megfelelő ország választás eredménye képen, a csatornák nem a megfelelő sorrendben jelennek meg.
<i>Antenna Tápfeszültség</i>	Aktív erősítővel szerelt antenna használata esetén, bekapcsolhatja, állítsa a <i>Be</i> állásba amennyiben az antenna tápfeszültséget más forrásból már nem biztosítja. Amikor bekapcsolja a készülék az antenna kábelén 5 V-os tápfeszültséget ad ki az <i>RF IN</i> csatlakozón. Passzív erősítővel nem rendelkező antenna esetén állítsa be a <i>Ki</i> opciót.
<i>Scan Mode/Keresési mód</i>	Csatorna keresési mód. Kiválaszthatja, hogy csak a szabadon fogható <i>FTA</i> vagy a kódolt és a szabadon fogható csatornákat <i>ALL</i> kívánja lekeresni. A beállítás után, válassza ki az <i>Auto Keresés</i> vagy a <i>Kézi keresés</i> opciót és nyomja meg az OK gombot a keresés elindításához.

7.6 Idő

<i>Állítsa be az időzónáját az órához a menüben és a rendszerben.</i>	
<i>Time eltolás</i>	A GMT idő automatikus meghatározása a sugárzott jelből <i>Auto</i> . Az időzóna beállítás az Ország beállítása alapján kerül meghatározásra. Ha a <i>Kézi</i> opciót választja, akkor megváltoztathatja az Idő zónát az <i>Idő zóna</i> opcióban. Az alapértelmezett beállítás <i>Auto</i> .
<i>Idő zóna</i>	Amennyiben a megfelelő idő nem érhető el a sugárzott jelből, megváltoztathatja az időzóna beállítással <i>Idő zóna</i> opcióban. Például: A nyári időszámítás esetén.
<i>Automatikus készenlét</i>	Amennyiben a készülék a beállított időtartam alatt nem kap jelet a távirányítótól, akkor automatikusan készenlétbe kapcsol. A következő opciókat állíthatja be <i>1 Óra</i> , <i>2 Óra</i> , <i>3 Óra</i> , <i>Ki</i> . Az alapértelmezett érték a <i>3 Óra</i> . Beállíthat egy adott időpontot, hogy a készülék mikor kapcsoljon <i>Be</i> vagy <i>Ki</i> naponta.
<i>Be/Ki kapcsolás</i>	A készülék utoljára nézett csatornával indul el.

Bekapcsolás
Bekapcsolási idő
Kikapcsolás

Kikapcsolási idő

Megjegyzés: Állítsa az *Automatikus készenlét* funkciót *Ki* állásba.
Az opciót állítsa *Engedélyez*-re ha szeretné használni a bekapcsolás funkciót.
Adja meg a bekapcsolási időt a szám gombokkal.
Az opciót állítsa *Engedélyez*-re ha szeretné használni az automatikus kikapcsolás funkciót.
Adja meg a kikapcsolási időt a szám gombokkal.

7.7 Opció

A nyelv opciók beállítása.

OSD Nyelv

A ◀▶ gombokkal válassza ki a képernyőn megjelenő menürendszer (OSD) nyelvét.

Felirat nyelv

Válassza ki az előnyben részesített feliratozás nyelvét, amennyiben a sugárzásban elérhető.

Audio Nyelv

Válassza ki az előnyben részesített hangsáv nyelvét, amennyiben a sugárzásban elérhető.

Digitális Audio

A következő opciók közül választhat: *Ki*, *PCM*, *RAW HDMI Be*, *RAW HDMI Ki*
PCM: Minden hangot Sztereo formátumra konvertál a HDMI és az S/PDIF kimeneteken.

RAW HDMI Be: Az eredeti audio/hang információ átengedése a HDMI kimeneten, anélkül, hogy PCM Sztereo formátumra alakítaná, átengedi, hogy a csatlakoztatott digitális erősítő vagy házimozsi rendszer dolgozza azt fel több csatornás hanggá.

RAW HDMI Ki
Leíró hang (AD)

Audio/Hang nem kerül továbbításra a kimeneteken.

Az AD. Egy hasznos funkció a látássérültek számára. Amennyiben szeretné, hogy egy kiegészítő hangsáv elmondja a képernyőn történő cselekményeket, eseményeket, állítsa, be az AD hangsáv hangerejét. Az alapértelmezett beállítás *Ki*.

MEGJEGYZÉS:

A Leíró Hang (AD) a szolgáltatótól és a sugárzástól függ, hogy beilleszti a megfelelő a műsorhoz illeszkedő Leíró hangot (AD) a jelbe vagy sem.

7.8 Rendszer

A rendszer egyes elemeinek beállítása, karbantartás, biztonság.

Szülői Felügyelet

A korhatár értékkel sugárzott műsorok zárolhatóak, a feloldásukhoz a PIN kód megadása szükséges. Ennek beállításához, előbb módosítsa a PIN kódot. Majd válassza ki az életkort, amely felett az adott csatorna/műsorok blokkolásra kerülnek. A következő opciók közül választhat: *Ki*, *4-18*. Az alapértelmezett beállítás *Ki*.

Jelszó Beállítása

A gyárilag beállított jelszó módosításához, adja meg a régi jelszót, majd adja meg az új jelszót, ellenőrzéshez/megerősítéshez adja meg ismételten az új jelszót.

Gyári Beállítások visszaállítása

A készüléken a csatornák és beállítások törlése, és a gyári értékek

viszsaállítás. Időnként hasznos lehet amennyiben a készülék működésében nem várt rendellenesség lépne fel, például egy áramkimaradás után. Válassza ki a *Rendszer* menüt, majd a *Gyári Beállítások Visszaállítás* opciót, majd nyomja meg az **OK** gombot. Adja meg a PIN kódot/ Jelszót **Alapértelmezett jelszó: 1234** és nyomja meg az **OK** gombot a megerősítéshez. Megjegyzés: Ezzel az opcióval törli az összes csatornát, kedvencek listát, és a beállításokat. A készülék újraindul és az első telepítés *Telepítési segédlet* jelenik meg a képernyőn.

Információ

Ebben a menüben a készülék információi jelenthetőek meg, úgy, mint a hardver és szoftver verziók. Amennyiben a forró drótunkat hívja, szükséges lehet az itt elérhető információ. A hívást fogadó fél kérheti az itt megjelenített információkat.

Szoftver frissítés

Ezzel a funkcióval lehetősége van az USB tároló eszköztől frissíteni a készülék szoftverét. Amennyiben új szoftver érhető el a készülékhez, az a honlapunkról letölthető. Másolja át az USB tároló eszköz gyökeri könyvtárába a kicsomagolt szoftvert, majd csatlakoztassa a készülék USB portjára. Előbb egy üzenet jelenik meg, hogy az USB eszköz csatlakoztatva van. Majd nyissa meg a készülék menü rendszerét, válassza ki a *Rendszer* menü pontot, majd válassza ki a *Szoftver frissítés* opciót. Válassza ki a listából a készülék szoftverét, majd nyomja meg az **OK** gombot a frissítés elindításához. A frissítés befejezése után a készülék automatikusan újraindul.

Utoljára nézett csatorna lista

Amennyiben a *Be* opcióval bekapcsolja, az utoljára nézett csatornák listája jeleníthető meg a képernyőn csatorna nézet módban a **RECALL** gomb megnyomása után. A **▲▼** gombokkal válassza, ki a kívánt csatornát majd nyomja meg az **OK** gombot. Amennyiben a *Ki* opcióval kikapcsolja, a **RECALL** gomb azonnal az előzőleg nézett csatornára kapcsolhat csatorna nézet módban.

7.9 USB

Multimédia

A készülékkel különböző típusú és formátumú fájlokat játszhat le a csatlakoztatott USB tároló eszköztől. Zene hallgatásához válassza ki a *Zene* menü pontot majd nyomja meg az **OK** gombot, ezután válassza ki a lejátszandó MP3 fájlt. Képek megtekintéséhez, válassza ki a *Fénykép* menü pontot majd nyomja meg az **OK** gombot, ezután válassza ki a megtekinteni kívánt JPG formátumú képet. Film lejátszásához válassza ki a *Film* menü pontot, majd nyomja meg az **OK** gombot, ezután válassza ki a különböző video formátumok közül a lejátszandó filmet. A korábban felvett/rögzített műsorok megtekintéséhez válassza ki a *PVR* menü pontot, majd nyomja meg az **OK** gombot, a **▲▼** gombokkal válassza ki a HBPVR könyvtárat majd nyomja meg az **OK** gombot, a jelenleg tárolt felvételek listájának megjelenítéséhez. A készülék a FAT32 fájlrendszerű USB tároló eszközöket támogatja. Ezen felül lehetősége van a már számítógépen előre formázott NTFS fájlrendszerű eszközök használatára. Ellenőrizze, hogy az USB tárolóeszköz fájlrendszere megfelelő legyen. A Multimédia menüben használhatja a képernyő alsó sávjában megjelenített funkció és multimédia gombokat, például **RECALL** (Vissza), **▶**, **■** és **II**.

<i>Fénykép Beállítás</i>	A fényképek megtekintéséhez a következő beállításokat végezheti el. A fénykép megjelenítéséhez nyomja meg a ► gombot és a képek automatikusan vetítésre kerülnek.
<i>Vetítési idő</i>	Az idő a képek automatikus váltása között.
<i>Vetítési mód</i>	Számos különböző mód használható a képek váltásakor használt átmenetek közül. Ezen átmenet módok a számokkal válthatóak. Kiválaszthatja a <i>Véletlenyszerű</i> módot is az átmenetek használatához.
<i>Film Beállítás</i>	A filmekhez elérhető feliratozás megjelenítési módját állíthatja be. A feliratozást a lejátszáskor kapcsolhatja be vagy ki.
<i>Felirat specifikus</i>	A feliratozás betű méretének kiválasztása <i>normál</i> , <i>nagy</i> vagy <i>kicsi</i> .
<i>Felirat háttér szín</i>	Kiválaszthatja a feliratozás háttér színét.
<i>Felirat betű szín</i>	Kiválaszthatja a feliratozás betű színét.
<i>PVR Beállítás</i>	A menü pont megnyitásához, csatlakoztatnia kell egy USB tároló eszközt.
<i>Felvételi eszköz</i>	Amennyiben a csatlakoztatott USB tároló eszközön 1-nél több partíció található, kiválaszthatja, hogy melyik partícióra kívánja rögzíteni a felvételeket.
<i>Timeshift Méret</i>	A TimeShift funkció használatához lefoglalt szabad hely beállítása. Az alapértelmezett beállítás az 1GB, amely körül belül 1 órányi video rögzítéséhez elegendő, függően a felbontástól és a video formátumtól.

MEGJEGYZÉS: Az alábbi beállításban a jelenlegi partíció vagy eszköz információk jelennek meg.

Formázás A számítógépen már FAT32 vagy NTFS fájlrendszerre formázott USB HDD használata javasolt.

FIGYELMEZTETÉS: A Formázás funkcióval az USB tároló eszközön, vagy a választott partíción tárolt összes adat törlésre kerül. A gyártó nem vállal semmilyen felelősséget az esetleges adatvesztésből vagy adat sérülésből eredő károkért az USB tároló eszközön. Amennyiben több partíciót használ a tároló eszközén, válassza ki a formázni kívánt partíciót majd nyomja meg az **OK** gombot folytatáshoz. A formázás megerősítését kérő üzenet jelenik meg a képernyőn. Nyomja meg az **OK** gombot a formázás elindításához vagy az **EXIT** gombot a formázás elvetéséhez. A formázási folyamat hosszabb időt is igénybe vehet, függően a partíció vagy a tároló eszköz méretétől. A formázási folyamat végén a "formázás befejezve" üzenet jelenik meg. Nyomja meg az **EXIT** gombot kétszer a kilépéshez.

8.0 HIBAELHÁRÍTÁS

Számtalan oka lehet a készülék rendellenes működésének. Ellenőrizze a készüléket az alábbi folyamatokkal. Amennyiben a készülék az ellenőrzés után sem működik megfelelően, kérjük, lépjen kapcsolat a kereskedőjével vagy a helyi forró dróttal, vagy írjon emailt a támogatásra a www.strong.tv oldalon keresztül. SOHA NE próbálja meg felnyitni, szétszerelni a készüléket. Áramütést szenvedhet, és a garancia elvesztésével járhat.

Probléma	Lehetséges oka	Teendők
A LED/Állapotjelző és a kijelző (amennyiben megtalálható az adott modellen) nem kapcsol be.	Az elektromos hálózati csatlakozó vagy a hálózati adapter nincs csatlakoztatva.	Ellenőrizze az elektromos kábelt vagy a hálózati adaptert csatlakoztatását a fali konnektorba.
	Ha a készüléke rendelkezik hálózati főkapcsolóval: A főkapcsoló a készülék hátlapján OFF/KI állásba van kapcsolva.	Kapcsolja be a főkapcsolót.
	A külső IR szenzor nem működik.	Ellenőrizze, hogy a külső IR szenzort megfelelően csatlakoztatta.
	A fali konnektor meghibásodott.	Ellenőrizze egy másik eszközzel a konnektor működését.
Nincs Jel.	A készülékhez nincs csatlakoztatva a jelforrás, (DVB-C) vagy az antenna (földfelszíni DVB-T/T2 vagy a műholdvevő antenna DVB-S/S2).	Ellenőrizze az antenna kábelét és a csatlakozást és a csatlakozók állapotát, Ellenőrizze, hogy a koaxiális kábel megfelelően csatlakoztatva van a készülék antenna bemenetére.
	Sérült vagy hibás csatlakozók.	Ellenőrizze, hogy a csatlakozók nincsenek eltörve, sérülve.
	Az antenna (földfelszíni vagy műhold) sérült.	Ellenőrizze az antenna állapotát.
	A digitális sugárzás lefedettség területén kívül esik.	Ellenőrizze a szolgáltatója által biztosított lefedettség területet.
	Aktív erősítővel szerelt antenna esetén, szükséges az antenna tápfeszültség biztosítása/ bekapcsolása, külső hálózati adapterrel, vagy a készülék antenna kimenetén keresztül.	Kapcsolja be a készülék antenna tápfeszültség opcióját vagy csatlakoztassa az antennához a külső hálózati adaptert.
	Az antenna nem a megfelelő irányba van beállítva.	Ellenőrizze a jel erősséget és minőséget, állítsa az antennát a megfelelő irányba vagy lépjen kapcsolatba a helyi antenna szerelővel.
	A Multiswitch meghibásodott vagy a hálózati kábel vagy az adapter ki van húzva.	Ellenőrizze, hogy a Multiswitch hálózati kábele vagy hálózati adapterre csatlakoztatva van a Multiswitch-hez és a fali konnektorba. Lépjen kapcsolatba a helyi antenna szerelőjével.

Probléma	Lehetséges oka	Teendők
A kép és a hang megakad, a képen torzulások jelennek meg.	Az átviteli jel túl gyenge vagy visszaverődés/interferencia lépett fel. Az antenna nincs megfelelően beállítva.	Nyomja meg az INFO gombot kétszer, a jel szintjelző sáv megjelenítéséhez, a képernyőn megjelenik a jel minőséget mutató sáv. Lépjen kapcsolat a helyi antenna szerelőjével.
Nincs kép vagy hang a TV készüléken vagy az erősítőn.	A TV készüléken a hangerő le van csökkentve.	Növelje a TV készüléken a TV távirányítójával a hangerőt. Növelje a készüléken a távirányítóval a hangerőt.
	Nem a megfelelő bemenet választotta ki a TV készüléken és vagy az erősítőn, vagy a készüléken nagyobb felbontást állított be, mint amit a TV készülék támogat.	Válassza ki a megfelelő bemeneti jelforrást a TV készüléken erősítőn. Állítson be kisebb felbontást a készüléken.
	A TV, vevőkészülék, erősítő nincs bekapcsolva.	Kapcsolja be a TV-t, vevőkészüléket, erősítőt.
	A TV, vevőkészüléke, erősítő nincs csatlakoztatva az elektromos hálózatra.	Ellenőrizze, az elektromos hálózati csatlakozókat.
	Rossz kábel csatlakozás.	Ellenőrizze, hogy a digitális, analóg A/V kábel csatlakozások megfelelően illeszkednek, a használt készülékek között (TV, digitális vevőkészülék, A/V erősítő)
	A hang le van némítva.	Nyomja meg a  gombot a távirányítón.
	A TV ki van kapcsolva.	Kapcsolja be a TV-t.
A kódolt csatornák nem jelennek meg.	A csatorna kódolt. A készülék nem alkalmas a kódolt csatornák dekódolására.	Válasszon másik csatornát.

Probléma	Lehetséges oka	Teendők
Nem reagál a távirányítóra.	A készülék ki van húzva.	Csatlakoztassa a készüléket az elektromos hálózatra.
	A távirányítót nem irányítja megfelelően a készülék irányába.	Íranyítsa a távirányítót a készülék előlapja felé.
	Az Infra szenzor a készülék előlapján el van takarva.	Távolítsa el a készülék előlapja elé helyezett akadályt, takarást.
	Az elemek nem lettek behelyezve a távirányítóba, vagy rosszul helyezték be, vagy lemerültek.	Ellenőrizze, hogy az elemek a polaritásnak megfelelően lettek behelyezve, vagy cserélje ki az elemeket.
Miótán a DVB-T2 vevőkészüléket áthelyezte egy másik szoba vagy más területre, már nincs digitális vétel.	Az antenna jel túl gyenge.	Nyomja meg az INFO gombot a távirányítón kétszer, hogy megjelenítse a jel minőséget. Ennek segítségével állítsa az antennát lehetőség szerint a maximális vételre. Indítsa el a csatorna keresést. Lépjen kapcsolatba a helyi antenna szerelővel.
	A jel erősség és minőség túl alacsony, mint a korábbi helyen, a beltéri antennával.	Aktív erősítővel szerelt antenna esetén, ellenőrizze, hogy az antenna tápfeszültség BE van kapcsolva, vagy a hálózati adapter csatlakoztatta az antennához. Próbálja ki a vételt az új helyen kültéri antennával.
A készülék automatikusan ki vagy készenlétbe kapcsolja magát.	Az <i>Automatikus készenlét</i> funkció be van kapcsolva, és elérte a beállított időtartamot.	Kapcsolja ki az <i>Automatikus készenlét</i> funkciót a menüben.
Elfelejtett jelszó/ PIN Kód.		Az alapértelmezett PIN 0000 vagy 1234 (olvassa el a készüléke használati utasítását.)
		Lépjen kapcsolatba a helyi forró dróttal vagy a szervizzel, vagy írjon emailt a támogatásnak www.strong.tv oldalon keresztül.
Elfelejtett csatorna zárolás jelszó/PIN Kód.		Lépjen kapcsolatba a helyi forró dróttal vagy a szervizzel, vagy írjon emailt a támogatásnak www.strong.tv oldalon keresztül.

Probléma	Lehetséges oka	Teendők
A video lejátszása vagy a Timeshift funkció kép kimerevedést, akadást vagy képtorzulásokat okoz főleg HD tartalom esetén.	Túl alacsony az írási/olvasási sebessége az USB tároló eszköznek.	Ellenőrizze, hogy az USB eszköz sebessége megfelelő legyen és elegendő a szabad kapacitása. Nem minden USB tároló eszköz rendelkezik a megfelelő, elégséges sebességgel.
Az USB tároló eszköz nem működik megfelelően.	Az áramfelvétele túl nagy.	Csatlakoztasson az USB tároló eszközre külső hálózati adapter.
	Az USB tároló eszköz a nem megfelelő fájlrendszert használja.	Számítógépen formázza meg az USB tároló eszközt.
Nem lehet további felvételt elindítani.	A jelenleg használt USB tároló eszköz megtelt.	Törölje a korábbi felvételeket. Csatlakoztasson másik USB tároló eszközt.
A készülék automatikusan kikapcsol adott idő után.	Az Automatikus készenlét funkció be van kapcsolva.	Ellenőrizze, és kapcsolja ki az Automatikus készenlét funkciót.

9.0 TECHNIKAI SPECIFIKÁCIÓ

Demodulátor:

Demodulátor:

DVB-T/T2 COFDM; 16 QAM/64 QAM; QPSK; 128/256QAM

Átviteli mód:

2 K - 8 K

Video Dekóder:

Profil szint:

HEVC (H265)

AVC/H.264HP@L4.1, MPEG-4 ASP támogatva

Video Felbontás:

480i, 480p, 576i, 576p, 720p, 1080i, 1080p

Dekódolás:

PAL/NTSC

Képarány:

4:3 Letterbox, 4:3 Pan & Scan, 16:9 Widescreen, Auto

Audio Dekóder:

Audio támogatás:

Dolby Digital Plus*/AC3+/PCM

MPEG MusiCam Layer II

Mintavételezés:

32, 44.1, 48 KHz

Audio Mód:

Sztereo, Multi-Audio

* A Dolby Digital Plus, Dolby Audio és a dupla D szimbólum a Dolby Laboratories bejegyzett márká és védjegye.

Tuner:

Bemenet:	DVB-T2, UHF & VHF Tuner
Bemeneti frekvencia tartomány:	174 – 230 MHz (VHF) és 470 - 790 MHz (UHF)
Bemeneti jelszint:	-20 ~ -82 dBm

Rendszer és Memória:

Flash memória:	4 MB
SDRAM:	64 MB

Csatlakozók :

ANT IN – IEC Mama
HDMI
Micro USB 2.0 port : 5 V/500 mA (max.) támogatott
IR

Általános adatok:

Fogyasztás:	2.5 W (max.)
Fogyasztás készenléti állapotban:	<0.5 W
Működési hőmérséklet tartomány:	0 ~ +40° C
Tárolási hőmérséklet tartomány:	-25 ~ +60° C
Működési páratartalom:	10 ~ 85%, RH, Nem kondenzáló
Méreték (SZxMxM) mm:	103 x 28 x 12
Súly:	0.120 kg

JÓTÁLLÁSI JEGY

Forgalmazó Vállalkozás neve és címe: STRONG CEE Kft, Puskás Tivadar u. 14. 2040 Budaörs, Hungary. (továbbiakban: Vállalkozás vagy Forgalmazó)

Fogyasztási cikk megnevezése:

Fogyasztási cikk típusa:

Fogyasztási cikk gyártási száma:

Gyártó/Importáló: STRONG Ges.m.b.H., Franz-Josefs-Kai 1, 1010 Bécs, Ausztria.

Az értékesítést végző vállalkozás neve és címe:

Szerződéskötés időpontja:év hó nap (P.H.) aláírás

A termék fogyasztó részére való átadásának vagy (amennyiben azt a vállalkozás, illetve annak megbízottja végzi) az üzembe helyezés időpontja:évhónap

KIJAVÍTÁS ESETÉN TÖLTENDŐ KI!

A jótállási igény bejelentésének időpontja:	
Kijavításra átvétel időpontja:	
Hiba oka:	
Kijavítás módja:	
A termék fogyasztó részére való visszaadásának időpontja:	
A jótállás – kijavítás időtartamával meghosszabbított – új határideje: (nem kötelező megadni)	
A jótállási igény bejelentésének időpontja:	
Kijavításra átvétel időpontja:	
Hiba oka:	
Kijavítás módja:	
A termék fogyasztó részére való visszaadásának időpontja:	
A jótállás – kijavítás időtartamával meghosszabbított – új határideje: (nem kötelező megadni)	
A jótállási igény bejelentésének időpontja:	
Kijavításra átvétel időpontja:	
Hiba oka:	
Kijavítás módja:	
A termék fogyasztó részére való visszaadásának időpontja:	
A jótállás – kijavítás időtartamával meghosszabbított – új határideje:(nem kötelező megadni)	

KICSERÉLÉS ESETÉN TÖLTENDŐ KI!

Kicszerelés ténye:

Kicszerelés időpontja:

A szerviz telefonszáma: +36-1-445-2610

email: support_hu@strong.tv

weblap: www.strong.tv

TÁJÉKOZTATÓ A JÓTÁLLÁSI JOGOKRÓL

A jótállás időtartama 2 év. A jótállási határidő a fogyasztási cikk fogyasztás részére történő átadás, vagy ha az üzembe helyezés a vállalkozás vagy annak megbízottja végi, az üzembe helyezés napjával kezdődik.

Nem tartozik jótállás alá a hiba, ha annak oka a termék fogyasztó részére való átadását követően lépett fel, így például, ha a hibát

- szakszerűtlen üzembe helyezés (kivéve, ha az üzembe helyezés a vállalkozás, vagy annak megbízottja végezte el, illetve ha a szakszerűtlen üzembe helyezés a használati-kezelési útmutató hibájára vezethető vissza),
- rendeltetésellenes használat, a használati-kezelési útmutatóban foglaltak figyelmen kívül hagyása,
- helytelen tárolás, helytelen kezelés, rongálás, elemi kár, természeti csapás okozta.

Jótállás keretében tartozó hiba esetén a fogyasztó

- elsősorban – választása szerint – kijavítást vagy kicserélést követelhet, kivéve, ha a választott jótállási igény teljesítése lehetetlen, vagy ha a vállalkozásnak a másik jótállási igény teljesítésével összehasonlítva aránytalan többletköltséget eredményezne, figyelembe véve a szolgáltatás hibátlan állapotban képviselt értékét, a szerződésszegés súlyát és a jótállási igény teljesítésével a fogyasztónak okozott érdeksérülést.
- ha a vállalkozás a kijavítást vagy a kicserélést nem vállalta, e kötelezettségének megfelelő határidőn belül, a fogyasztó érdekeit kímélve nem tud eleget tenni, vagy ha a fogyasztónak a kijavításhoz vagy a kicseréléshöz fűződő érdeke megszűnt, a fogyasztó – választása szerint – a vételár arányos leszállítását igényelheti, a hibát a vállalkozás költségére maga kijavíthatja vagy mással kijavíttathatja, vagy elállhat a szerződéstől. Jelentéktelen hiba miatt elállásnak nincs helye.

A fogyasztó a választott jogáról másira térhet át. Az áttéréssel okozott költséget köteles a vállalkozásnak megfizetni, kivéve, ha az áttérésre a vállalkozás adott okot, vagy az áttérés egyébként indokolt volt. Ha a fogyasztó a termék meghibásodása miatt a vásárlástól (üzembe helyezéstől) számított három munkanapon belül érvényt cseréigényt, a vállalkozás nem hivatkozhat aránytalan többletköltségre, hanem köteles a terméket kicserélni, feltéve, hogy a meghibásodás a rendeltetészerű használatot akadályozza.

A kijavítást vagy kicserélést – a termék tulajdonságaira és a fogyasztó által elvárható rendeltetésére figyelemmel – megfelelő határidőn belül, a fogyasztó érdekeit kímélve kell elvégezni. A vállalkozásnak törekednie kell arra, hogy a kijavítást vagy kicserélést legfeljebb tizenöt napon belül elvégezze. A kijavítás során a termékbe csak új alkatrészt kerülhet beépítésre.

Nem számít bele a jótállási időbe a kijavítási időnek az a része, amely alatt a fogyasztó a terméket nem tudja rendeltetészerűen használni. A jótállási idő a terméknek vagy a termék részének kicserélése (kijavítás) esetén a kicserélt (kijavított) termék (termékre), valamint a kijavítás következményeként jelentkező hiba tekintetében újból kezdődik. A jótállási kötelezettség teljesítésével kapcsolatos költségek a vállalkozást terhelik.

A rögzített bekötésű, illetve a 10Kg-nál súlyosabb, vagy tömegközlekedési eszközön kézi csomagként nem szállítható termék – a járművek kivételével – az üzemeltetés helyén kell megjavítani. Ha a javítás az üzemeltetés helyén nem végezhető el, a le- és felszerelésről, valamint az el- és visszaszállításról a forgalmazó vállalkozás vagy – a javítószolgáltatónál közvetlenül érvénytett kijavítás iránti igény esetén – a javítószolgálat gondoskodik.

A jótállás nem érinti a fogyasztó törvényen alapuló – így különösen kellek- és termékszavatossági, illetve kártérítési – jogainak érvényesítését. Fogyasztó jogvita esetén a fogyasztó a megyei (fővárosi) kereskedelmi és iparkamárák mellett működő békéltető testület eljárását is kezdeményezheti www.bekeltes.hu. A jótállási igény a jótállási jeggyel érvényesíthető. Jótállási jegy fogyasztó rendelkezésére bocsátásán elmaradása esetén a szerződés megkötését bizonyítottan kell tekinteni, amennyiben az ellenérték megfizetését igazoló bizonylatot – az általános forgalmi adóról szóló törvény alapján kibocsátott számlát vagy nyugtát – a fogyasztó bemutatja. Ebben az esetben a jótállásból eredő jogok az ellenérték megfizetését igazoló bizonylattal érvényesíthetők.

A fogyasztó jótállási igényét a vállalkozásnál érvényesítheti. Fogyasztó az alábbi javítószolgálat(ok)nál (szerviznél) közvetlenül is érvényesítheti kijavítási igényét:

A szerviz telefonszáma: +36-1-445-2610

email: support_hu@strong.tv

weblap: www.strong.tv

A vállalkozás a minőségi kifogás bejelentésekor a fogyasztó és vállalkozás közötti szerződés keretében eladott dolgokra vonatkozó szavatossági és jótállási igények intézésének eljárási szabályairól szóló 19/2014. (IV. 29.) NGM rendelet (a továbbiakban: NGM rendelet) 4. §-a szerint köteles – az ott meghatározott tartalommal – jegyzőkönyvet felvenni és annak másolatát haladéktalanul és igazolható módon a fogyasztó rendelkezésére bocsátani. A vállalkozás, illetve a javítószolgálat (szerviz) a termék javításra való átvételekor az NGM rendelet 6. §-a szerinti elismervény átadására köteles.

A javítással kapcsolatban a jótállási jegy mellé csatolton a javítószolgálat munkalapot ad ki, amely tartalmazza a hiba bejelentésének idejét, a termék átvételének idejét, a hiba okát, a javítás módját, a javítás elkészülésének, illetve az erről szóló értesítésnek, vagy postázásának idejét, valamint a jótállás új határidejét.