

STRONG

Terrestrial HDMI Receiver for your TV SRT 82



Picture similar

User Manual
Bedienungsanleitung
Manuel d'utilisation
Manuale d'uso
Manuale utente
Manual del usuario
Instrucciones de instalación
Návod k obsluze

Používateľská príručka
Telepítési Utasítás
Bruksanvisning
Uživatelská příručka
Korisnički priručnik
Používateľská príručka
Руководство пользователя
Εγχειρίδιο χρήστη



USB
recording



Timeshift



Programme
guide



Favourite
lists

DVB-T2

HDMI™

HE Advance™

Dolby Audio

www.strong.tv

Fig. 1



Fig. 2

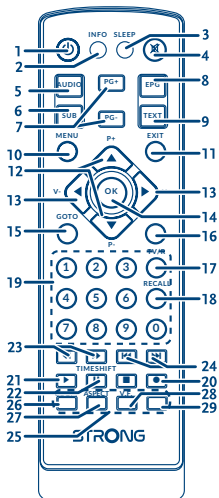

Fig. 3

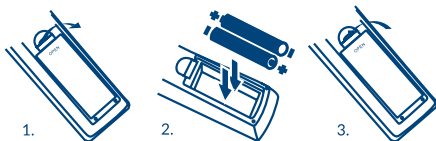

Fig. 4

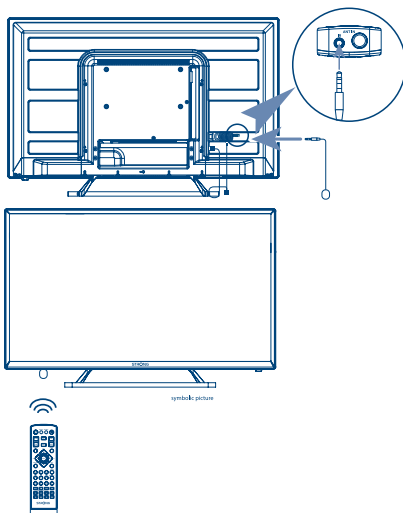

Fig. 5

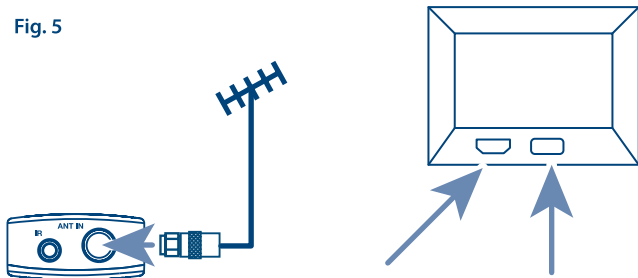
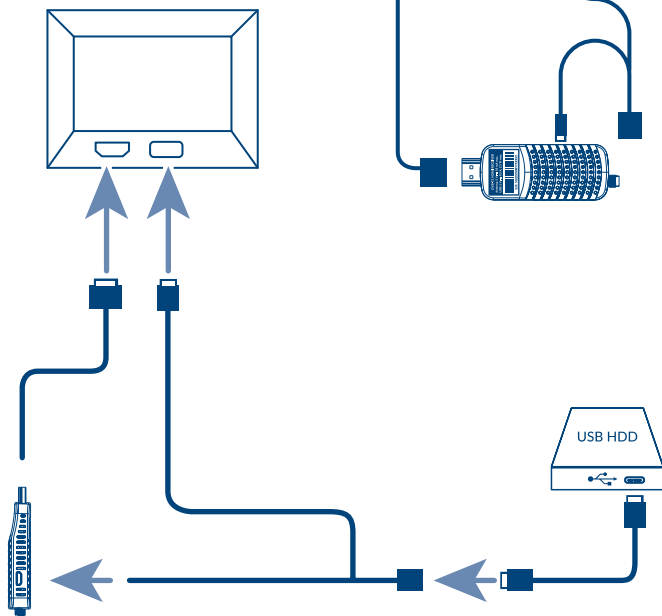

Fig. 6



HOTLINE

AT	0820 400 150 support_at@strong.tv € 0,12/Min. österr. Festnetz	FR	0826 029 928 support_fr@strong.tv € 0,15 par mn poste fixe en France
BG	+359 32 634451 support_bg@strong.tv	IT	199 404 032 support_it@strong.tv Da rete fissa 24,8 cent. al min. 12,5 cent. scatto alla risposta Da rete mobile max 49 cent. al min. 15,6 cent. scatto alla risposta
CEE	+36 1 445 26 10 support_hu@strong.tv	NL	support_nl@strong.tv
DE	0180 501 49 91 support_de@strong.tv € 0,14/Min. deutsches Festnetz € 0,42/Min. max. Mobilfunknetze	PL	801 702 017 support_pl@strong.tv
DK	support_dk@strong.tv	UA	+380(44)238 61 50 support_ua@strong.tv

Supplied by STRONG Austria
Represented by
STRONG Ges.m.b.H.
Teinfaltstraße 8/4.Stock
1010 Vienna
Austria
Email: support_at@strong.tv

20 Jan 2022 12:56

Licenses

OVAJ JE PROIZVOD LICENCIRAN U SKLOPU PORTFELJA LICENCI AVC PATENTA ZA OSOBNU I NEKOMERCIJALNU UPOTREBU OD STRANE POTROŠAČA ZA (i) KODIRANJE VIDEOZAPISA SUKLADNO AVC STANDARDU ("AVC VIDEO") I/ILI (ii) DEKODIRANJE AVC VIDEOZAPISA KOJE JE KODIRAO POTROŠAČ UKLJUČEN U OSOBNE I NEKOMERCIJALNE AKTIVNOSTI I/ILI JE PRIBAVLJEN OD DAVATELJA VIDEOZAPISA KOJI JE LICENCIRAN ZA PRUŽANJE AVC VIDEOZAPISA. NIKAKVE SE LICENCE NE DODJELJUJU I NE IMPLICIRAJU NI ZA KAKVE DRUGE SVRHE. DODATNE INFORMACIJE MOŽETE PRIBAVITI OD TVRTKE **MPEG LA, L.L.C.**, POSJETITE [HTTP://WWW.MPEGLA.COM](http://www.mpegla.com)

Ovaj proizvod sadrži jedan ili više programa zaštićenih međunarodnim i američkim zakonima o autorskim pravima kao neobjavljene radove. Oni su povjerljivi i u vlasništvu su tvrtke **Dolby Laboratories**. Zabranjena je njihova reprodukcija ili odavanje, djelomično ili u cjelini, kao i proizvodnja iz njih izvedenih radova bez izričitog dopuštenja tvrtke Dolby Laboratories. Autorska prava 2003-2009, Dolby Laboratories. Sva prava pridržana.

OVAJ PROIZVOD SE PRODAJE SA OGRANIČENOM LICENCOM I OVLAŠTEN JE KORISTITI JE SAMO U VEZI SA HEVC SADRŽAJEM KOJI ISPUNJAVA SVAKU OD TRI SLJEDEĆE KVALIFIKACIJE: (1) HEVC SADRŽAJ SAMO ZA OSOBNU UPORABU; (2) HEVC SADRŽAJ KOJI SE NE PRODAJE; I (3) HEVC SADRŽAJ KOJI JE STVARAO VLASNIK PROIZVODA. OVAJ PROIZVOD NE SME KORISTITI HEVC KODIRAN SADRŽAJ KOJI JE STVARALA TREĆA STRANA, KOJI JE KORISNIK NARUČIO ILI KUPIO OD TREĆE STRANE, OSIM AKO KORISNIK POSJEDUJE ODGOVARAJUĆA PRAVA ZA UPORABU PROIZVODA SA HEVC SADRŽAJEM OD STRANE LICENCIRANOG DISTRIBUTERA SADRŽAJA. VAŠA UPORABA OVOG PROIZVODA SA HEVC DEKODIRANIM SADRŽAJEM JE PRIHVATENA OGRANIČENIM AUTORITETOM OPISANIM U GORNJEM DELU TEKSTA.

SADRŽAJ

1.0 UVOD	3	6.1 Promjena kanala	9
1.1 Upute za sigurnost	3	6.2 Informacijska oznaka	9
1.2 Pohrana	4	6.3 Biranje govornog jezika	9
1.3 Postavljanje opreme	4	6.4 Teletext	9
1.4 Oprema	4	6.5 Titlovi	10
1.5 Upotreba vanjskih USB uređaja	5	6.6 Timeshift snimanje	10
2.0 VAŠ PRIJEMNIK	5	6.7 EPG (Elektronički programski vodič)	10
2.1 ZADANI PIN: 1234	5	6.8 Trenutačno snimanje	10
2.2 Bočna Ploča	5	6.9 Stanje mirovanja	11
2.3 Daljinski upravljač	5	7.0 GLAVNI IZBORNIK	11
2.4 Postavljanje baterija	6	7.1 Program	11
2.5 Korištenje daljinskog upravljača i IR produžetka	7	7.2 EPG (Elektronički programski vodič)	12
3.0 PRIKLJUČCI	7	7.3 LCN (Logical Channel Numbering - Logično numeriranje kanala)	12
3.1 Priklučivanje zemaljske antene	7	7.4 Slika	13
3.2 Priklučivanje na HDMI priključak TV-a pomoću HDMI produžetka ili izravno.	7	7.5 Pretraživanje kanala	13
3.3 Priklučivanje USB uređaja za pohranu	7	7.6 Vrijeme	14
4.0 PRVO POKRETANJE	8	7.7 Opcije	14
5.0 BRZI VODIČ ZA UPOTREBU PRIJEMNIKA	8	7.8 Sustav	15
6.0 UPOTREBA	8	7.9 USB	15
		8.0 RJEŠAVANJE PROBLEMA	16
		9.0 TEHNIČKE SPECIFIKACIJE	20

POJEDNOSTAVLJENA EU IZJAVA O SUKLADNOSTI

Strong ovim putem izjavljuje da je prijemnik SRT 82 uskladen sa direktivom 2014/53/EU.

Puni tekst EU deklaracije usklađenosti dostupan je na sljedećoj internetskoj adresi: <http://www.strong.tv/en/doc>

Zadržano pravo na izmjene. Kao posljedica kontinuiranog istraživanja i razvoja tehničkih specifikacija, dizajn i izgled proizvoda mogu se promijeniti.

Pojmovi HDMI, HDMI logo i High-Definition Multimedia Interface su zaštitni znaci ili registrirani zaštitni znaci tvrtke HDMI Licensing LLC u Sjedinjenim Državama i drugim zemljama. Proizvedeno pod licencom Dolby Laboratories, Dolby Audio i duplo-D simbol su zaštitne marke Dolby Laboratories. Svi drugi nazivi proizvoda zaštitni su znakovi ili registrirani zaštitni znakovi njihovih vlasnika.

© STRONG 2022. Sva prava pridržana.

1.0 UVOD

1.1 Upute za sigurnost

Prije upotrebe pročitajte sve upute. Čuvajte ove upute za slučaj potrebe.

- Koristite samo priključke i dodatke koje je propisao ili projektirao proizvođač (primjerice namjenski punjač, baterija itd.).
 - Prije postavljanja ili upotrebe uređaja pregledajte upute koje se odnose na tehničke parametre struje i sigurnosti.
 - Da biste smanjili rizik od požara i strujnog udara, uređaj nemojte izlagati kiši ili vlazi.
 - Nemojte onemogućavati prozračivanje prekrivanjem ventilacijskih otvora predmetima kao što su novine, stolnjaci, zavjese i sl.
 - Uređaj se ne smije izlagati prskanju ili vlazi. Nemojte na njega stavljati predmete napunjene tekućinama kao što su vaze.
 - Oznaka  upozorava na rizik od strujnog udara.
 - Da biste spriječili ozljede, uređaj treba dobro pričvrstiti na zid/pod sukladno uputama za postavljanje.
 - U slučaju nepravilne zamjene baterije može doći do požara. Bateriju mijenjajte samo istim ili ekvivalentnim tipom.
 - Baterija (ili baterije) se ne smiju izlagati prekomjernoj temperaturi, primjerice izravnoj sunčevoj svjetlosti, vatri i sl.
 - Prekomjeran zvučni tlak iz slušalica može uzrokovati gubitak sluha.
- Glasno slušanje glazbe tijekom duljeg razdoblja može oštetiti sluh.
- Da biste smanjili rizik od oštećenja sluha, smanjite glasnoću na sigurnu i udobnu razinu te skratite vrijeme glasnog slušanja.
 - Utikač napajanja koristi se za isključivanje uređaja i treba uvijek biti u ispravnom stanju. Kad uređaj nije u upotrebi, pazite na kabel napajanja tj. pričvrstite ga i skupite vezicom za kabel ili sl. Obratite pozor na predmete oštih rubova koji mogu uzrokovati oštećenje kabela. Prilikom ponovne upotrebe provjerite da li je kabel oštećen. Ako su sve lampice na uređaju isključene, to ne znači da je iskopčan iz napajanja. Potpuno iskopčajte uređaj tako da izvučete utikač iz utičnice mrežnog napajanja.
 - Obratite pažnju na ekološko odlaganje baterija.
 - Na uređaj se ne smiju postavljati izvori otvorenog plamena, kao što su upaljene svijeće.
 -  Da biste spriječili širenje vatre, svijeće i druge izvore otvorenog plamena uvijek držite podalje od uređaja.
 -  Oprema s ovom oznakom je dvostruko izolirani električni uređaj ili uređaj Klase II. Projektirana je na takav način da ne zahtijeva sigurnosni vodič za električno uzemljenje.

Mjere opreza

- Nikada ne skidajte poklopac sa uređaja. Time biste ugrozili jamstvo. Opasno je dirati unutrašnjost uređaja zbog visokog napona i mogućih opasnosti od udara struje. Za sve popravke obratite se kvalificiranom servisnom osoblju.
- Kada priključujete kabele, provjerite je li uređaj isključen iz strujnog napajanja. Pričekajte nekoliko sekundi nakon isključivanja uređaja prije nego što ga sklonite ili isključite bilo kakvu opremu.
- Koristite samo odobrene produžne kabele koje su kompatibilni strujnom priključku i prikladni potrošnji električne energije instalirane opreme. Provjerite je li električno napajanje usklađeno

sa naponom na pločici sa informacijama o strujnom napajanju koja se nalazi na stražnjem dijelu uređaja.

Radno okruženje

- Ovaj uređaj nemojte postavljati na skućenim mjestima kao što su ormari za knjige i sl.
- Uređaj nemojte koristiti na vlažnim i hladnim mjestima te ga zaštitite od pregrijavanja.
- Držite ga podalje od izravnog sunčevog svjetla.
- Proizvod nemojte koristiti na prašnjavim mjestima.
- Nemojte pričvršćivati svijeću na uređaj kako u njega kroz otvore ne bi dospjeli zapaljivi materijali.

WEEE smjernica



Pravilno odlaganje ovog proizvoda. Ova oznaka upozorava da se proizvod ne smije odlagati s komunalnim otpadom unutar EU. Da biste spriječili ugrožavanje okoliša i ljudskog zdravlja, uređaj odgovorno reciklirajte. Time ćete doprinijeti očuvanju prirodnih resursa. Rabljeni uređaj možete vratiti na predviđenim sabirnim mjestima ili dobavljaču od kojeg ste kupili uređaj. Dobavljač ili stručno osoblje mogu reciklirati proizvod na

ekološki način.

1.2 Pohrana

Ovaj uređaj pažljivo je provjeriti i pakiran prije otpreme. Prilikom vađenja iz ambalaže provjerite jesu li isporučeni svi dijelovi. Ambalažni materijal držite podalje od djece. Preporučujemo da zadržite kutiju tijekom jamstvenog razdoblja kako bi uređaj bio savršeno zaštićen u slučaju popravaka ili potraživanja jamstva.

1.3 Postavljanje opreme

- Preporučujemo da se posavjetujete s profesionalnim instalaterom pri postavljanju opreme. Ako to nije slučaj, molimo slijedite upute u nastavku:
- Pregledajte korisnički priručnik televizora i antene.
- Provjerite jesu li HDMI kabel i vanjske komponente u dobrom stanju.

Ovaj priručnik pruža kompletne upute za instaliranje i korištenje prijemnika. Sljedeći simboli označavaju:

Upozorenje:

Upućuje na informaciju upozorenja.

Napomena:

Upućuje na sve druge dodatne važne ili korisne informacije.

MENU

Predstavlja tipku na daljinskom upravljaču prijemnika.

(Podebljana slova)

Prijedi na

Predstavlja točku izbornika unutar prozora.

(Zakrivljena)

1.4 Oprema

- 1x IR produžetak
- 1x IEC na SMA adapter
- 1x Adapter strujnog napajanja
- 1x Micro USB Y- Kabel
- 1x HDMI adapter kabel
- 1x Daljinski upravljač

- 2x Baterije (AAA)
- 1x Upute za instalaciju
- 1x Dvostrana ljepljiva traka

UPOZORENJE:

Baterije ne smiju biti ponovno punjene, rasklapane, uništene kratkim spojem te se ne smiju miješati ili koristiti skupa s drugim tipovima baterija. Ako umjesto baterija koristite akumulator koji se mogu ponovno puniti, preporučujemo korištenje onih s niskim samopražnjenjem (npr. NiMH), da biste osigurali dugotrajno funkcioniranje svog daljinskog upravljača.

1.5 Upotreba vanjskih USB uređaja

- Uređaj je kompatibilan samo s USB2.0 HDD (Hard Disk Drive), uređaj ne podržava USB 3.0 i/ili SSD (Solid State Drive). Ako vaš uređaj nije kompatibilan sa USB 2.0 specifikacijama, reprodukcija putem prijemnika možda neće raditi ispravno ili ne radi nikako.
- Ako koristite vanjski USB uređaj za pohranu, njegove specifikacije napajanja možda će nadilaziti mogućnosti prijemnika (5 V/500 mA). U tom slučaju priključite USB uređaj za pohranu na odgovarajući vanjski prilagodnik.
- STRONG ne može jamčiti kompatibilnost sa svim vrstama USB uređaja za pohranu.
- Preporučujemo da na USB uređaje za pohranu koje ćete koristiti s prijemnikom ne spremate važne podatke. Napravite sigurnosne kopije podataka na USB uređajima za pohranu koje ćete koristiti s prijemnikom. STRONG ne preuzima odgovornost ni za kakve gubitke podataka ni time uzrokovane okolnosti.
- Provjerite je li USB uređaj već formatiran u NTFS ili FAT32 formatu. U suprotnom formatirajte USB uređaj putem prijemnika. Formatiranje zahtijeva unos PIN-a (zadano je **1234**).
- STRONG ne jamči reprodukciju svih datoteka čiji su nastavci navedeni, jer to ovisi o veličini datoteka, upotrijebljenom kodeku, broju bitova u sekundi i razlučivosti.

2.0 VAŠ PRIJEMNIK

2.1 ZADANI PIN: 1234

2.2 Bočna Ploča

1. TV (HDMI)
2. Micro USB:
3. IR produžetak
4. Antena:

Priključak za povezivanje DVB-T2 prijemnika sa TV prijemnikom. Direktno ili pomoću HDMI produžnog kabela.

Priključak za USB uređaj i napajanje sa TV USB priključka. Uperite daljinski upravljač ka ovom senzoru.

Priključak antene za prijem emitovanog signal pomoću IEC adaptera.

Sl. 1

2.3 Daljinski upravljač

1.  Uključivanje ili prebacivanje prijemnika u stanje pripravnosti

Sl. 2

- | | |
|---|---|
| 2. INFO | Prikazivanje informacija aktuelnog kanala |
| 3. SLEEP | Pritisnite SLEEP tipku kako biste odabrali vrijeme automatskog isključivanja |
| 4.  | Deaktiviranje zvuka prijemnika |
| 5. AUDIO | Odabir lijevog, desnog ili stereo audiokanala |
| 6. SUB | Prikazivanje jezika podnaslova |
| 7. PG+/PG- | Stranica gore/dolje i pomaci po 10 stavki na popisu kanala |
| 8. EPG | Prikazivanje EPG-a (elektronički programski vodič) u TV načinu rada |
| 9. TEXT | Prikazuje teletext u OSD-u (zaslonskom izborniku) |
| 10. MENU | Otvara glavni izbornik. Unutar izbornika vraćanje za jedan korak natrag. |
| 11. EXIT | Izlaz iz izbornika ili podizbornika |
| 12.   | Kada je izbornik isključen: Prebacivanje na prethodni/sljedeći kanal.
Kada je izbornik uključen: Pomiče pokazivač gore/dolje. |
| 13.   | Kada je izbornik isključen: Povećavanje/smanjivanje glasnoće.
Kada je izbornik uključen: Promjena postavki u određenim izbornicima |
| 14. OK | Kada je izbornik isključen: Prikaz trenutnog popisa kanala.
Kada je izbornik uključen: Aktivacija označene stavke u izborniku. |
| 15. GOTO | Tijekom reprodukcije služi za odabir vremenske točke na koju želite preskočiti. |
| 16. FAV | Odabir grupe omiljenih programa |
| 17. TV/R | Prebacivanje između televizijskog i radijskog programa |
| 18. RECALL | Povratak na prethodni kanal ili jedan korak natrag u izborniku. |
| 19. 0~9 | Odabir kanala ili vrijednosti |
| 20.  | Snimanje TV programa na priključeni uređaj za pohranu |
| 21.  | Pokretanje reprodukcije multimedije i pokretanje reprodukcije u vremenskom pomaku. |
| 22.  | Aktiviranje Timeshift funkcije snimanja |
| 23.   | Brzo prebacivanje natrag/naprijed |
| 24.   | Prethodna/sljedeća stavka u odjeljku Multimedija. |
| 25. TIPKE U BOJI | Za uređivanje u izbornicima te odjeljcima Multimedija i Teletext. Prateite upute na zaslonu.
Kombinacija s tipkama u boji: |
| 26. ZOOM | Zumiranje tijekom prikazivanja slika (Multimedija). |
| 27. ASPECT | Promjena omjera slike videozapisa, zadano je Automatski. |
| 28. V.F. | Promjena formata videozapisa. |
| 29. TIMER | Pregled i/li uređivanje vremenskog rasporeda |

2.4 Postavljanje baterija

Sl. 3

Otvorite poklopac na daljinskom upravljaču i postavite 2 AAA baterije u odjeljak. Pazite na polaritet baterija prilikom umetanja. Dijagram polariteta prikazan je unutar odjeljka.

1. Uklonite poklopac.
2. Umetnite baterije.

3. Postavite poklopac.

2.5 Korištenje daljinskog upravljača i IR produžetka

Spojite IR produžetak sa IR priključkom na uređaju i postavite drugi kraj senzora na neko prikladno mjesto, gdje ga možete "vidjeti" pomoću daljinskog upravljača. Na primjer, na prednjoj ploči TV prijemnika. Koristite isporučenu dvostranu ljepljivu traku.

SI. 4

Kada koristite daljinski upravljač, uperite ga ka vanjskom IR produžetku. Daljinski upravljač možete koristiti na razdaljini do 5m i pod uglom do 30 stupnjeva.

NAPOMENA:

Upravljanje prijemnikom bit će ograničeno ili neće biti moguće ako postoje prepreke između senzora daljinskog upravljača i daljinskog upravljača. Izravna sunčeva svjetlost ili jako jako svjetlo mogu smanjiti ili poremetiti prijem signala daljinskog upravljača.

3.0 PRIKLJUČCI

3.1 Priključivanje zemaljske antene

SI. 5

Da bi ostvarili prijem DVB-T2 signala, spoljašnja ili unutrašnja zemaljska antena mora biti priključena na RF IN priključak prijemnika. Koristite ispravno zaštićeni antenski kabel i odgovarajuće priključke. Koristite priloženi SMA na IEC adapter za povezivanje antene.

3.2 Priključivanje na HDMI priključak TV-a pomoću HDMI produžetka ili izravno.

SI. 5

Ako su HDMI priključci na TV-u dovoljno razmaknuti, onda se prijemnik može izravno umetnuti u HDMI priključak televizora, pod uslovom da ne sprečava priključivanje ostalih kablova. Obratite pozor da posle izravnog umetanja prijemnika na HDMI priključak TV-a ne smije doći do fizičke napetosti.

3.3 Priključivanje USB uređaja za pohranu

SI. 6

NAPOMENA:

Za snimanje i reprodukciju televizijskih sadržaja preporučujemo upotrebu USB uređaja za pohranu sa sučeljem USB 2.0 ili boljim.

Upotrijebite priloženi Y-kabel (USB-A ženski na jednom kraju, USB- muški i USB-mikro priključak). Priključite USB-A priključak na USB priključak na televizoru koji također služi za strujno napajanje vanjskih USB uređaja (5v i 0.9A) i priključite mikro priključak na prijemnik. USB-S ženski priključak se može koristiti za priključivanje dodatnog vanjskog HDD-a. U tom slučaju će HDD dobijati strujno napajanje od TV-a, a ne od prijemnika.

Za pravilno funkcioniranje Timeshift i izravnog snimanja potreban je brz USB uređaj (kao što je USB uređaj za pohranu). Isprekidana reprodukcija ili smetnje slike tijekom reprodukcije ili Timeshift

snimanja znače da je uređaj za pohranu nedovoljne brzine. STRONG ne može jamčiti pravilno funkcioniranje izravnog ili Timeshift snimanja ma svim USB uređajima za pohranu.

4.0 PRVO POKRETANJE

Prilikom prve upotrebe prijemnika, pojavit će se izbornik *Vodič za instalaciju*. Tipkama ▲▼ pomičite oznaku do postavke koju želite promijeniti i tipkama ◀▶ promijenite vrijednosti. Počnite odabirom OSD zaslonkog jezika pomoću ◀▶. Nakon što odaberete jezik, pritisnite ▼ da biste označili oznaku na *Država*. Odaberite svoju zemlju pomoću ◀▶.

Ostale opcije:

Napajanje antene:

Postavite na *Uključeno* ako koristite aktivnu antenu. Kada je postavljeno na *Uključeno*, priključak RF IN na prijemniku bit će pod naponom od 5 V. Za pasivne antene odaberite *Isključeno*.

Način pretraživanja:

Odaberite *Sve* za pohranu šifriranih i besplatnih kanala ili *FTA* ako želite pohraniti samo besplatne kanale. Napomena: Ovaj prijemnik ne može prikazivati šifrirane kanale.

Kad podesite sve postavke, označite *Pretraživanje kanala* i pritisnite **OK** za početak pretraživanja. Prijemnik započinje s pretraživanjem svih dostupnih kanala. Kad završi s pretraživanjem, prijemnik započinje s prikazivanjem.

NAPOMENA:

Odabir pogrešne države može rezultirati neurednim popisom kanala i kanalima koji nedostaju.

SAVJET:

Ako se izbornik *Vodič za instalaciju* ne pojavi nakon prvog uključivanja prijemnika, vratite ga na tvorničke postavke tako da pritisnete tipku **MENU** i odaberite *Vrati na tvorničke postavke* u podizborniku *Sustav*. (Zadani PIN je 1234)

5.0 BRZI VODIČ ZA UPOTREBU PRIJEMNIKA

Mi u tvrtki STRONG razumijemo da jedva čekate da se prepustite uživanju uz svoj novi digitalni zemaljski prijemnik visoke razlučivosti. Sljedeći vodič upoznat će vas s osnovama upotrebe ovog uređaja. Međutim, preporučujemo da pročitate cijeli priručnik kako biste iz svog prijemnika izvukli maksimum.

Da biste prijemnik uključili ili ga prebacili u stanje pripravnosti, pritisnite tipku **⏻** na daljinskom upravljaču.

Odaberite kanal tipkama ▲▼. Broj kanala također možete unijeti pomoću tipki 0~9 na daljinskom upravljaču. Ili tijekom gledanja programa pritisnite **OK** kako biste prikazali popis kanala. Glasnoću možete podesiti pomoću tipki ◀▶.

Zadana lozinka je 1234.

6.0 UPOTREBA

Prijemnik je opremljen s nekoliko funkcija koje gledanje televizije čine istinskim zadovoljstvom. U ovom su odlomku opisane te funkcije. Također pročitajte poglavlje 7.0 kako biste se upoznali s izbornikom prijemnika.

6.1 Promjena kanala

Ovaj prijemnik omogućuje promjenu kanala na četiri načina.

- Izravno pomoću tipku 0~9.
- Putem popisa kanala pomoću tipke OK.
- Pomoću tipki PG+ i PG- u (dugačkoj) listi kanala.
- Tipkama ▲▼.

6.1.1 Izravni pristup tipkama 0~9

Za izravan pristup nekom kanalu jednostavno unesite njegov broj tipkama 0~9 na daljinskom upravljaču. Brojevi kanala mogu imati do četiri znamenke. Možete unijeti i brojeve s manje znamenki. Pričekajte nekoliko sekundi i prijemnik će prebaciti na odabrani kanal ili pritisnite OK odmah nakon odabira broja kanala.

6.1.2 Popis kanala

Tijekom gledanja programa pritisnite OK kako biste prikazali Popis kanala. Pritišćite ▲▼ na popisu kanala kako biste označili kanal i jedanput pritisnite OK kako biste odabrali označeni kanal.

SAVJET:

Tipkama ◀▶ prebacujte se između opcija *TV popis* i *Radio popis*. Pritisnite FAV za prikaz dostupnih popisa favorita. Prebacujte se između njih tipkama ◀▶.

6.1.3 Upotreba tipki ▲▼ ili PG+/PG-

▲ prebacuje na sljedeći kanal.

▼ prebacuje na prethodni kanal.
u (dugačkoj) listi kanala.

PG+ prebacuje na sljedećih 10 kanala.

PG- prebacuje na prethodnih 10 kanala.

6.2 Informacijska oznaka

Tijekom gledanja televizije možete u bilo kojem trenutku pritisnuti INFO kako biste prikazali informacije o trenutnom kanalu i događaju*. Dvaput pritisnite INFO za informacije o programu i neke tehničke pojedinosti o trenutnom kanalu.

* Informacije o događajima prikazuju se kada su dostupne. Dostupnost ovisi o izvoru emitiranja.

6.3 Biranje govornog jezika

Neki kanali podržavaju različite audioformate i/ili jezike. Da biste odabrali drugi audiostream, pritisnite AUDIO tijekom prikazivanja. Prikazuje se popis dostupnih audio streamova. Tipkama ▲▼ odaberite stream i potvrdite tipkom OK.

6.4 Teletekst

Prijemnik je opremljen funkcijom teleteksta. Za pristup teletekstu pritisnite TEXT tijekom prikazivanja programa i tipkama 0~9 unesite broj stranice koju želite prikazati. Tipke u boji na daljinskom upravljaču omogućuju izravno preskakanje na odabrane stranice, kao što je naznačeno pri dnu

stranice teleteksta. Tipkama ▲▼ odaberite jednu stranicu naviše ili naniže, tipkama ◀▶ odaberite podstranice naznačene pri dnu zaslona. Pritisnite **EXIT** ili **TEXT** za povratak u način prikazivanja.

6.5 Titlovi

Neki kanali podržavaju različite jezike titlova. Pritisnite tipku **SUB** kako biste prikazali popis dostupnih jezika titlova. Odaberite titlove tipkama ▲▼ i pritisnite **OK** za potvrdu. Pritisnite **EXIT** za izlaz bez spremanja promjena.

6.6 Timeshift snimanje

Omogućuje pauziranje programa i nastavak reprodukcije nakon nekog vremena. Pritisnite **II/TIMESHIFT** tijekom prikazivanja kako biste aktivirali ovaj način. Na zaslonu će se pojaviti poruka *Aktiviranje Timeshift snimanja* i slika će se pauzirati. Pritisnite **II** ili **PLAY** za nastavak Timeshift reprodukcije. Vremenski indikator će se prikazati koji će označiti pomak vremena uživo televizije. Pritisnite **EXIT** da biste uklonili oznaku. Upotrijebite ◀▶ za brzo premotavanje natrag/naprijed. Pritisnite ■ za povratak na prikaz uživo.

NAPOMENA: Za pravilan rad vremenskog pomaka potrebno je priključiti brz USB uređaj za pohranu s dovoljno slobodnog prostora.

6.7 EPG (Elektronički programski vodič)

Elektronički programski vodič vrlo je korisna funkcija koja omogućuje prikazivanje rasporeda događaja i programa te označavanje događaja/filmova tijekom kojih će se prijemnik aktivirati. Za pristup elektroničkom programskom vodiču pritisnite **EPG** tijekom prikazivanja programa. Tipkama ◀▶ odaberite kanal, a tipkama ▲▼ odaberite događaj. Tipkom **EXIT** zatvorite zaslon detaljnih informacija. Pritisnite **OK** za automatsko zakazivanje događaja. Opcije možete promijeniti ručno. Provjerite je li priključen HDD uređaj i odaberite *Snimaj* u odjeljku *Način*. Potvrdite tipkom **OK**. Pomoću **TIPKI U BOJI** možete ručno dodati, urediti ili izbrisati unos. Recordings will be stored in the Multimedia>PVR>HBPVR folder on your HDD drive.

Više informacija pronaći ćete u poglavlju 7.2.

NAPOMENA: Dostupnost programskog vodiča ovisi o televizijskoj kući.

6.8 Trenutačno snimanje

Ova prijemnik omogućuje trenutačno pokretanje snimanja programa koji gledate. Jednostavno pritisnite ● za početak snimanja.

Tijekom snimanja u gornjem lijevom dijelu TV zaslona prikazuje se simbol snimanja. Za prekid snimanja pritisnite ■. Odaberite *Da* i ponovo pritisnite **OK** za prekid snimanja.

* Prije početka snimanja priključite USB uređaj za pohranu s dovoljno slobodnog prostora.

Recordings will be stored in the Multimedia>PVR>HBPVR folder on your HDD drive.

6.9 Stanje mirovanja

Pritišćite **SLEEP** kako biste odabrali vrijeme automatskog isključivanja u koje će se uređaj prebaciti u stanje pripravnosti. Zadano je **ISKLUČENO**.

7.0 GLAVNI IZBORNİK

Glavni izbornik omogućuje pristup postavkama i multimedijским funkcijama. Za pristup glavnom izborniku pritisnite **MENU** tijekom prikazivanja sadržaja. Glavni izbornik sastoji se od sljedećih podizbornika: *Program, Slika, Pretraživanje kanala, Vrijeme, Opcije, Sustav i USB*. U glavnom izborniku možete upotrijebiti tipke **MENU** ili **EXIT** za povratak na prethodni zaslon. Tipkama **◀▶** i **OK** odaberite ili promijenite postavke. Za neke funkcije možete upotrijebiti prijedloge pri dnu zaslona. Za pristup nekim stavkama izbornika potrebna je valjana lozinka. Zadana lozinka je 1234.

7.1 Program

Uređivanje programa

Za pristup ovom izborniku morate unijeti valjanu lozinku. Postupak je isti za opcije *DVBT TV popis* i *DVBT Radio popis*. Tipkama **◀▶** prebacujete se između TV i Radio popisa.

Premještanje kanala

Tipkama **▲▼** odaberite kanal, a **CRVENOM** tipkom odaberite njegovo premještanje. Sada možete premjestiti odabrani kanal prema gore ili prema dolje na popisu kanala tipkama **▲▼**. Kada je kanal na željenom mjestu, ponovo pritisnite **OK**. Kanal je sada fiksiran na novom položaju. Kad obavite sve promjene, pritisnite **EXIT**. Pojavit će se poruka o spremanju.

Preskakanje kanala

Kanali označeni s *Preskoči* bit će preskočeni prilikom prebacivanja kanala pomoću tipki **▲▼**. Kanali će i dalje biti dostupni na popisu kanala.

Tipkama **▲▼** odaberite kanal i pritisnite **ZELENU** tipku kako biste uključili ili isključili njegovo preskakanje. Kanali postavljeni za preskakanje bit će označeni znakom **↻**. Kad obavite sve promjene, pritisnite **EXIT**. Pojavit će se poruka o spremanju.

Blokiranje kanala

Zaključani kanali mogu se gledati tek nakon unosa lozinke. (**ZADANA LOZINKA: 1234**)

Tipkama **▲▼** odaberite kanal i pritisnite **ŽUTU** tipku kako biste ga zaključali ili otključali. Zatim unesite PIN. Zaključani kanali bit će označeni simbolom **🔒**. Možete zaključati/otključati više kanala odjedanput. Kad obavite sve promjene, pritisnite **EXIT**. Pojavit će se poruka o spremanju.

Brisanje

Tipkama **▲▼** odaberite kanal i pritisnite **PLAVU** tipku kako biste ga označili za brisanje. Kad označite kanal koji želite izbrisati, prikazat će se poruka potvrde. Odaberite *U redu* kako biste izbrisali označeni kanal ili *Izlaz* za poništenje. Kad završite, pritisnite **EXIT**.

NAPOMENA: Izbrisane kanale možete vratiti tek nakon što ponovo obavite pretraživanje frekvencija u odjeljku *Pretraživanje kanala*.

Dodavanje kanala na popis favorita

Kanali se mogu rasporediti u 4 grupe favorita. Pritisnite **FAV** u odjeljku *Uređivanje programa* kako biste pristupili ovoj funkciji. Tipkama ▲▼ odaberite kanal koji želite dodati u grupu favorita. Označite kanal po izboru i pritisnite **FAV**. Vrstu favorita možete odabrati sa skočnog popisa. Tipkama ▲▼ odaberite popis favorita na koji želite dodati kanal i pritisnite **OK**. Pritisnite **EXIT** za dovršetak postupka. Omiljeni kanali bit će označeni zvjezdicom. Kad obavite sve promjene, pritisnite **EXIT**. Pojavit će se poruka o spremanju. Da biste uklonili kanal s popisa favorita, ponovite prethodni postupak, ali odaberite Onemogućiti na skočnom popisu.

Promjena naziva

Tipkama ▲▼ odaberite kanal koji želite preimenovati. Zatim pritisnite *Nedavno*. Na zaslonu će se prikazati tipkovnica. Tipkama ◀▶ ▲▼ odaberite znakove/funkcije i unesite ih tipkom **OK**. Kad završite s uređivanjem, odaberite **OK** za unos promjena. Kad obavite sve promjene, pritisnite **EXIT**.

7.2 EPG (Elektronički programski vodič)

Elektronički programski vodič vrlo je korisna funkcija koja omogućuje prikazivanje rasporeda događaja i programa te označavanje događaja/filmova za snimanje. Za pristup elektroničkom programskom vodiču pritisnite tipku **EPG** tijekom prikazivanja programa ili ga odaberite iz glavnog izbornika u odjeljku *Program*. Tipkama ◀▶ odaberite kanal, a tipkama ▲▼ odaberite događaj. U desnom prozoru prikazat će se detaljne informacije o odabranom događaju. Ako je dostupno više stranica s informacijama, pristupite im pomoću **ŽUTE** i/li **PLAVE** tipke. Da biste događaj označili za snimanje, pritisnite **OK**. Pojavit će se skočno polje za unos. Provjerite unos i po potrebi promijenite stavke. Za snimanje je važno promijeniti način rada iz Prikazivanja u Snimanje. Uređaj će se u suprotnom samo aktivirati u odabrano vrijeme. Pritisnite **OK** kako biste potvrdili odbrojavanje do odabranog događaja. Prikazat će se pregled rasporeda. Upotrijebite predložene tipke pri dnu zaslona za ručno *Dodavanje*, *Uređivanje* ili *Brisanje* mjerača vremena.

NAPOMENA: Dostupnost programskog vodiča ovisi o televizijskoj kući.

NAPOMENA: Događaj se može snimiti samo ako je priključen odgovarajući USB uređaj.

7.3 LCN (Logical Channel Numbering - Logično numeriranje kanala)

Ako je aktivirano logično numeriranje kanala *LCN*, a televizijska kuća pruža *LCN* signal, kanali će biti pohranjeni redoslijedom koji definira televizijska kuća. Postavite *LCN* na *Uključeno* kako biste aktivirali numeriranje kanala koje definira televizijska kuća ili na *Isključeno* za pohranu kanala redoslijedom pronalazjenja. Ova funkcija primjenjuje se samo na novo pretraživanje kanala.

NAPOMENA: Za uspješno uređivanje popisa kanala (vidi od. 7.1), isključite LCN funkciju.

7.4 Slika

Ovaj izbornik koristi se za povezivanje prijemnika s televizorom.

Dostupne su sljedeće postavke:

<i>Omjer slike:</i>	Odaberite omjer širine i visine slike svog televizora. Dostupne opcije:
<i>Automatski</i>	Zadana je postavka u većini slučajeva dovoljna, ali možete je promijeniti po ukusu ili u slučaju smetnji u emitiranju.
<i>16:9 Širokokutno</i>	Program formata 4:3 bit će prikazan na punom zaslonu uz bočno raširen sadržaj.
<i>16:9 Pillarbox</i>	Program formata 4:3 bit će prikazan normalno, ali uz crne trake lijevo i desno.
<i>16:9 Pan&Scan</i>	Program formata 4:3 bit će prikazan tako da se središnji dio raširi po cijelom zaslonu, uz nedostajući sadržaj s lijeve, desne, gornje i donje strane.
<i>Razlučivost</i>	Ako kvaliteta slike nije zadovoljavajuća, promijenite postavku. Ove postavke odgovaraju većini HDMI sučelja.
<i>576i:</i>	Za analogne televizore (na SCART priključku).
<i>576p:</i>	Za digitalne SD televizore (neki digitalni televizori ne podržavaju ovaj način).
<i>720p:</i>	Za digitalne HD televizore (na HDMI priključku).
<i>1080i:</i>	Za digitalne HD televizore (na HDMI priključku).
<i>1080p (50Hz):</i>	Za digitalne HD televizore (na HDMI priključku).
<i>Automatski:</i>	Najbolja moguća razlučivost bit će automatski uspostavljena između televizora i prijemnika (tzv. "rukovanje") prilikom upotrebe modernog digitalnog HD televizora povezanog HDMI kabelom.
<i>TV Format</i>	Opcije su <i>PAL</i> i <i>NTSC</i> . Za europske programe TV format je <i>PAL</i> (zadano).

7.5 Pretraživanje kanala

Automatsko pretraživanje

Ovaj izbornik omogućuje automatsko pretraživanje kanala po svim dostupnim frekvencijama za vašu odabranu regiju. Napominjemo da će se svi prethodno instalirani kanali i popisi omiljenih kanala biti izbrisani. Na postojeći popis kanala instalirat će se novi pronađeni kanali, nakon čega po potrebi možete izraditi novi popis omiljenih kanala. Pritisnite OK za početak pretraživanja.

<i>Ručno pretraživanje</i>	Odaberite određeni kanal za pretraživanje po samo jednoj (poznatoj) frekvenciji. Pritisnite OK za početak pretraživanja. Traka kvalitete signala može biti korisna za provjeru je li frekvencija doista u upotrebi.
<i>Država</i>	Odaberite državu u kojoj koristite prijemnik. Ako to ne učinite, kanali se na popisu mogu pojaviti nasumičnim, umjesto logičnim redoslijedom.
<i>Napajanje antene</i>	Postavite na <i>Uključeno</i> ako koristite aktivnu antenu. Kada je postavljeno na <i>Uključeno</i> , priključak <i>RF IN</i> na prijemniku bit će pod naponom od 5 V. Za pasivne antene odaberite <i>Isključeno</i> .
<i>Način pretraživanja</i>	Odaberite između <i>FTA</i> (Besplatni programi), čime će se instalirati samo besplatni kanali ili <i>Sve</i> , čime će se instalirati svi pronađeni kanali, čak i ako su

šifrirani. Zatim odaberite *Automatsko pretraživanje* ili *Ručno pretraživanje* i pritisnite **OK** za početak pretraživanja.

7.6 Vrijeme

Podesite vremensku zonu za sat/vrijeme u izbornicima i sustavu.

Vremensko odstupanje GMT vrijeme može se automatski odrediti putem televizijskog signala ako je postavljeno na *Automatski*. Vremenska zona određuje se na temelju postavke Država u izborniku *Pretraživanje kanala*. Ako je postavljeno na *Ručno*, vremensku zonu možete promijeniti sami u odjeljku *Vremenska zona*. Zadano je *Automatski*.

Vremenska zona Ako se točno vrijeme ne može pribaviti putem TV signala, sami promijenite postavku *Vremenska zona*.

Primjer: u slučaju vremena uštede dnevnog svjetla.

Automatsko stanje pripravnosti

Ovo je funkcija uštede energije. Uređaj će se automatski prebaciti u stanje pripravnosti ako određeno vrijeme ne primi naredbu daljinskog upravljača. Mogućnosti su *1 sat*, *2 sata*, *3 sata*, *Isključeno*. Zadano je *3 sata*.

Uključivanje/isključivanje napajanja

Možete podesiti vrijeme svakodnevnog automatskog uključivanja i/ili isključivanja uređaja.

Uređaj će se pokrenuti na posljednjem gledanom kanalu.

NAPOMENA:

Postavite funkciju *Automatsko stanje pripravnosti* na *Isključeno*.

**Uključivanje napajanja
Vrijeme uključivanja**

Postavite na *Omogući* ako želite koristiti funkciju automatskog uključivanja. Unesite vrijeme uključivanja pomoću numeričkih tipki na daljinskom upravljaču.

**Isključivanje napajanja
Vrijeme isključivanja**

Postavite na *Omogući* ako želite koristiti funkciju automatskog isključivanja. Unesite vrijeme isključivanja pomoću numeričkih tipki na daljinskom upravljaču.

7.7 Opcije

Podesite opcije jezika.

OSD jezik

Tipkama ◀ ▶ odaberite jezik prikaza na zaslonu.

Jezik titlova

Odredite prioritet jezika titlova ako su dostupni u programu.

Govorni jezik

Odredite prioritet govornog jezika, ako je dostupno u programu.

Digitalni zvuk

Opcije su: *Isključeno*, *PCM*, *RAW HDMI uključeno*, *RAW HDMI isključeno*
PCM: Sav zvuk bit će pretvoren u Stereo format na HDMI i S/PDIF izlazima.
RAW HDMI uključeno: Sirovi audioformat bit će prosljeđen na HDMI izlaz, bez smanjivanja kvalitete na PCM Stereo, a zatim će se obraditi na digitalnom pojačalu ili sustavu kućnog kina kako bi se dobio višekanalni zvuk.
Na izlaze se ne prosljeđuje zvuk.

**RAW HDMI isključeno
Audio opis**

AD. Korisno za slabovidne osobe. Ako želite podršku za audiozapis koji opisuje sadržaj na zaslonu (AD), odaberite njegovu glasnoću. Zadano je *Isključeno*.

NAPOMENA: Audio opis ovisi o tome je li programska kuća dodala takav audiozapis.

7.8 Sustav

Podesite neke značajke sustava vezane uz održavanje i zaštitu.

Roditeljski nadzor Programi s ocjenom dobre prikladnosti mogu se blokirati i prikazati jedino uz lozinku. Da biste podesili ovu značajku, prvo unesite lozinku. Zatim odaberite dob za koju kanal mora biti zaštićen. Opcije su: *Isključeno*, *1 do 18*. Zadano je *Isključeno*.

Postavi lozinku Da biste promijenili zadanu lozinku, unesite staru 4-znamenastu lozinku, a zatim unesite novu i potvrdite je ponovnim unosom.

Vrati na tvorničke postavke

Vratite prijemnik na tvornički zadane postavke. Ponekad je korisno ako iznenada dođe do nepravilnosti u radu uređaja, npr. nakon prekida napajanja. Odaberite *Sustav*, a zatim *Vrati na tvorničke postavke* u glavnom izborniku i pritisnite **OK** za odabir. Unesite lozinku ili **ZADANU lozinku: 1234** i pritisnite **OK** za potvrdu. Napomena: Ova opcija briše sve kanale, popise favorita i postavke. Prijemnik će se ponovo pokrenuti i prikazat će se početni izbornik *Instalacija*.

Informacije Ovaj podizbornik prikazuje informacije o prijemniku kao što su verzija hardvera i softvera. Kada zovete službu za podršku, otvorite zaslon *Informacije*. Osoba koja se javi na poziv možda će tražiti informacije prikazane na ovom zaslonu.

Ažuriranje softvera Ova funkcija omogućuje ažuriranje softvera prijemnika putem USB priključka. Kada je za prijemnik dostupan novi softver, možete ga preuzeti s našeg web-mjesta. Postavite datoteku softvera (raspakiranu) u korijenski imenik USB uređaja za pohranu (tvrđi disk, USB memorija i sl.) i priključite uređaj na USB priključak prijemnika. Pojavit će se okvir s porukom da je pronađen USB uređaj. Zatim u izborniku *Sustav* odaberite opciju *Ažuriranje softvera*. Odaberite odgovarajuću datoteku s popisa. Pritisnite **OK** za početak ažuriranja. Uređaj će se automatski ponovo pokrenuti.

Popis nedavnih Ako je postavljeno na *Uključeno*, prikazat će se popis posljednjih gledanih kanala kad pritisnete tipku **RECALL** na daljinskom upravljaču. Odaberite kanal na koji se želite vratiti i pritisnite **OK**. Ako je postavljeno na *Isključeno*, tipka **RECALL** odmah vraća na posljednji gledani kanal.

7.9 USB

Multimedija

Ova funkcija omogućuje reprodukciju različitih datoteka s priključenog USB uređaja za pohranu. Odaberite *Glazba* i pritisnite **OK** za reprodukciju MP3 datoteka iz vaših mapa. Odaberite *Fotografije* i pritisnite **OK** za prikaz slika u JPG formatu. Odaberite *Filmovi* i pritisnite **OK** za reprodukciju različitih videoformata. Odaberite *PVR* i pritisnite **OK**, te odaberite HBPVR mapu za prikaz snimki koje ste izradili. Uređaj podržava USB HDD uređaje formata FAT32. Međutim, moguće je koristiti NTFS diskove koji su već formatirani na PC-u. Provjerite je li vaš USB uređaj pravilno formatiran.

Upotrijebite prijedloge tipki na zaslonu i multimedijске tipke kao što su **RECALL** (Povratak), **▶**, **■** i **||** na daljinskom upravljaču za upotrebu reproduktora multimedije.

Konfiguracija fotografija Podesite postavke prikazivanja fotografija. Pritisnite **▶** i fotografije će se početi prikazivati u automatskoj dijamprojekciji.

Vrijeme dijamprojekcije

Vrijeme između prebacivanja na sljedeću fotografiju.

Način dijamprojekcije

Možete upotrijebiti različite načine prelaska na sljedeću fotografiju, definirane brojem. Također možete odabrati *Nasumičan* redoslijed prikazivanja fotografija.

Konfiguracija filmova

Ovdje možete podesiti postavke za upotrebu titlova u reproduktoru multimedije.

Specifično za titlove

Za veličinu titlova odaberite *Uobičajeno*, *Veliko* ili *Maleno*.

Pozadina titlova

Odaberite boju pozadine titlova.

Boja fonta titlova

Odaberite boju fonta titlova.

PVR konfiguracija

Da bi ova opcija funkcionirala, mora biti priključen USB uređaj.

Uređaj za snimanje

Ako USB uređaj ima više particija, odaberite onu koja će se koristiti.

Veličina vremenskog pomaka

Odaberite količinu slobodnog prostora koja će se dodijeliti funkciji vremenskog pomaka.

Zadano je 1GB, što je dovoljno za oko 1 sat videozapisa, ovisno o videoformatu i razlučivosti.

Napomena: Ispod ove postavke prikazuju se informacije o trenutnoj particiji ili uređaju.

Format

Preporučujemo upotrebu USB tvrdog diska koji je već formatiran na PC-u u FAT32 ili NTFS formatu.

UPOZORENJE:

Funkcija formatiranja briše sve podatke i informacije s USB uređaja ili odabrane particije. Proizvođač ne preuzima nikakvu odgovornost za izgubljene ili oštećene podatke na USB uređaju.

Ako na uređaju za pohranu ima više particija, odaberite onu koju želite formatirati i pritisnite **OK**. Prikazat će se poruka potvrde. Pritisnite **OK** za početak formatiranja ili **EXIT** za poništavanje. Formatiranje može potrajati, ovisno o veličini uređaja za pohranu. Po dovršetku postupka prikazuje se poruka "Formatting is complete" (Formatiranje je dovršeno). Dvaput pritisnite **EXIT** za izlaz iz izbornika.

8.0 RJEŠAVANJE PROBLEMA

Mogući su različiti razlozi nepravilnog funkcioniranja prijemnika. Provjerite prijemnik na način opisan u nastavku. Ako prijemnik ne radi ispravno ni nakon provjere, obratite se dobavljaču ili lokalnoj službi za podršku ili pošaljite e-poštu našoj službi za podršku putem web-mjesta www.strong.tv. NE pokušavajte otvoriti ni rastaviti prijemnik. Može doći do opasnih situacija i poništenja jamstva.

Problem	Mogući uzrok	Što učiniti
LED/indikator pripravnosti na LED zaslonu (ako je raspoloživ na prijammniku) se ne uključuju.	Električni kabel ili električni adapter nije utaknut u utičnicu.	Provjerite da je električni kabel ili električni adapter utaknut u zidnu utičnicu.
	Ako prijammnik ima glavnu električnu sklopku: Glavna električna sklopka na stražnjoj ploči postavljena ne na OFF (Isključeno).	Uključite glavno napajanje.
	Spoljašnji IR Senzor ne funkcioniра.	Provjerite da li je spoljašnji IR Senzor (ispravno) spojen.
	Električna utičnica može biti oštećena.	Provjerite s drugim uređajem ako je isporučena električna utičnica.
Nema signala.	Prijammnik nije spojen na izvor antenu.	Provjerite kabel antene ili kabel. Provjerite da je koaksijalni kabel pravilno postavljen na ulaz antene na prijammniku.
	Oštećeni ili neispravni spajači (F IEC spajači).	Provjerite ima li vidljivog oštećenja na spajačima.
	Antena (zemaljska ili satelitska) je oštećena.	Provjerite ima li vidljivog oštećenja na anteni.
	Izvan područja digitalnog signala.	Provjerite s prodavateljem ili se obratite lokalnom servisu.
	Aktivna antena zahtijeva da napajanje antene/vanjsko napajanje bude uključeno.	Uključite napajanje antene prijammnika/priključite vanjski izvor napajanja.
	Pogrešno usmjerena antena.	Provjerite jačinu i kvalitetu signala i odgovarajuće prilagodite antenu ili se obratite lokalnom servisu.
	Višefunkcijska sklopka je neispravna ili električni kabel ili električni adapter višefunkcijske sklopke nije utaknut u utičnicu.	Provjerite da je električni kabel ili električni adapter višefunkcijske sklopke utaknut u zidnu utičnicu. Obratite se lokalnom servisu.

Problem	Mogući uzrok	Što učiniti
Slika i zvuk ostaju zamrznuti ili su makro blokovi ili slično izobličenje vidljivi na zaslonu.	Signali prijennosa su preslabi ili imaju refleksije/smetnje. Antena nije odgovarajuće prilagođena.	Triput pritisnite tipku INFO (Informacije) na daljinskom upravljaču da pozovete trake signala za vizualnu procjenu jačine signala i kvalitete signala (oba parametra trebaju biti vidljiva na posljednjoj trećini informacijskih traka). Obratite se lokalnom servisu.
Nema zvuka na TV-u ili pojačalu.	Glasnoća TV-a postavljena je na preniku. Glasnoća prijennika postavljena je na preniku.	Povećajte glasnoću TV-a daljinskim upravljačem. Povećajte glasnoću prijennika daljinskim upravljačem.
	Odgovarajući ulaz nije odabran na TV-u ili pojačalu ili je jedinica postavljena na višu razlučivost od one koju TV podržava.	Prebacite na odgovarajući ulaz TV-a/ pojačala.
		Odaberite nižu razlučivost na prijenniku.
	TV, digitalni prijennik ili pojačalo nije uključeno.	Uključite TV/digitalni prijennik/ pojačalo.
	TV ili digitalni prijennik nije priključen na napajanje.	Provjerite kabel napajanja.
	Loša povezanost kabela.	Osigurajte da postojeći digitalni ili analogni A/V kabelski prikljući između upotrebljavane opreme (TV, digitalni prijennik ili A/V pojačalo) budu odgovarajuće spojeni.
	Zvuk je prigušen.	Pritisnite tipku  (Utišano) na daljinskom upravljaču.
Napajanje TV-a je isključeno.	Uključite ga.	
Nema pristupa kodiranim uslugama.	Kanal je zaštićen. Vaš prijennik ne podržava kodirane kanale.	Odaberite drugi kanal.

Problem	Mogući uzrok	Što učiniti
Daljinski upravljač ne reagira.	Prijamnik je isključen.	Utaknite i uključite prijamnik.
	Daljinski upravljač nije pravilno usmjeren.	Usmjerite daljinski upravljač prema infracrvenom senzoru na prednjoj ploči prijamnika.
	Infracrveni senzor na prednjoj ploči prijamnika je zapriječen.	Izbjegavajte ili uklonite prepreke.
	Baterije daljinskog upravljača su nisu umetnute, pogrešno su umetnute ili ispražnjene.	Provjerite jesu li baterije pravilno umetnute ili ispražnjene. Ako su ispražnjene, zamijenite baterije u daljinskom upravljaču.
Nema prijama digitalnog signala nakon premještanja DVB-T2 prijamnika u drugu prostoriju/drugo područje.	Signali prema anteni su preslabi.	Pritisnite INFO (Informacije) na daljinskom upravljaču za prikaz traka signala na zaslonu i prilagodite unutrašnju antenu za maksimalni prijam. Ili ponovo pretražite kanale.
	Jačina/kvaliteta signala može biti slabija ako upotrebljavate unutrašnju antenu.	Ako upotrebljavate aktivnu antenu, provjerite je li postavka za napajanje antene na <i>On</i> (Uključeno). Pokušajte upotrijebiti vanjsku antenu.
Prijamnik se automatski isključuje ili prebacuje u stanje pripravnosti.	Uključena je funkcija <i>Auto Standby</i> (Automatsko stanje pripravnosti) i postignuto je postavljeno vrijeme.	Onemogućite <i>Auto Standby</i> (Automatsko stanje pripravnosti). Pogledajte korisnički priručnik za prijamnik za detalje.
Zaboravljeni PIN kod/ zaboravljena lozinka.		Zadani je PIN 1234 (pogledajte korisnički priručnik za uređaj).
		Obratite se službi za podršku ili pošaljite e-poštu putem internetske stranice www.strong.tv .
Zaboravljena šifra za zaključavanje kanala.		Obratite se službi za podršku ili pošaljite e-poštu putem internetske stranice www.strong.tv .
Reprodukcija videozapisa (ili vremenski pomak) uzrokuje zamrzavanje slike i slične smetnje, posebno u slučaju HD sadržaja.	Brzina čitanja/zapisivanja USB uređaja možda je preniska.	Upotrijebite USB uređaj za pohranjivanje podataka odgovarajuće brzine i kapaciteta. Klasični USB memorijski uređaji ("stikovi") možda neće podržavati dovoljnu brzinu.

Problem	Mogući uzrok	Što učiniti
USB uređaj za pohranjivanje podataka ne radi pravilno.	Potrošnja energije je previsoka.	Priključite dodatno napajanje na USB tvrdi disk.
	USB uređaj nije pravilno formatiran.	Formatirajte USB uređaj na računalu na FAT 32.
Snimanje više nije moguće.	Odabrani medij za pohranjivanje podataka je pun.	Obrišite postojeće snimke. Pričvrstite i upotrijebite drugi medij za pohranjivanje podataka.
Prijamnik se automatski isključuje nakon određenog vremena.	Omogućena je funkcija automatskog stanja pripravnosti.	Provjerite postavku automatskog stanja pripravnosti i po potrebi je onemogućite.

9.0 TEHNIČKE SPECIFIKACIJE

Demodulacija

Demodulacija: DVB-T/T2 COFDM; 16 QAM/64 QAM; QPSK; 128/256QAM
 Način prijenosa: 2 K - 8 K

Video dekodiranje

Profil: AVC/H.264HP@L4.1, MPEG-4 ASP podrška
 Video razlučivost: 480i, 480p, 576i, 576p, 720p, 1080i, 1080p
 Dekodiranje i video izlaz: PAL/NTSC
 Omjer slike: 4:3 Letterbox, 4:3 Pan & Scan, 16:9, Auto

Audio dekodiranje

Audio podrška: Dolby Digital Plus*/AC3/PCM
 MPEG MusiCam Layer II
 Brzina uzorkovanja: 32, 44.1, 48 KHz
 Audio režim: Stereo, Mono

* Dolby Digital Plus, Dolby Audio i duplo-D simbol su zaštitne marke Dolby Laboratories.

Tuner

Prednja strana: DVB-T2, UHF i VHF tražilica
 Ulazni frekvencijski raspon: 174 – 230 MHz (VHF) i 470 - 790 MHz (UHF)
 Razina ulaznog signala: -20 ~ -82 dBm
 Napajanje antene: 5 V DC, max. 50 mA, zaštita od kratkog spoja

Memorija i sustav

Flash memorija: 4 MB
 SDRAM: 64 MB

Konektori

ANT IN - IEC ženski
 HDMI

Mikro USB 2.0
IR produžetak

Opći podaci

Potrošnja energije: 2.5 W (maks)

Potrošnja energije u stanju pripravnosti:

<0.30 W

Temperaturni raspon - radni: 0 ~ +40° C

Temperaturni raspon - skladištenje: -25 ~ +60° C

Vlaga zraka - radni uvjeti: 10 ~ 85%, RH, Bez kondenzacije

Dimenzije (Š x D x V) u mm: 103 x 28 x 12

Težina: 0.120 kg