

# STRONG

## SRT420 | androidtv



### 2 IN 1 SMART TV BOX

### ANDROID TV™ AND TERRESTRIAL RECEIVER



Picture similar

Bedienungsanleitung  
Manuel d'utilisation  
Manuale utente  
Manual del usuario  
Manual do utilizador  
Használati útmutató  
Užívateľský manuál

Brugervejledning  
Brukerveiledning  
Gebruiksaanwijzing  
Användarhandbok  
Korisnički priručnik  
Ръководство на потребителя  
Посібник користувача

# SERVICE CENTER

AT	  <b>support_at@strong.tv</b> 0820 400 150 (€ 0,12/Min. österr. Festnetz)	HU	  <b>support_hu@strong.tv</b> +36 1 445 26 10
BG	  <b>support_bg@strong.tv</b> +359 32 634451	IT	  <b>support_it@strong.tv</b> 199 404 032 <b>Da rete fissa</b> 24,8 cent. al min. 12,5 cent. scatto alla risposta <b>Da rete mobile</b> max 49 cent. al min. 15,6 cent. scatto allo risposta
CZ	  <b>support_cz@strong.tv</b> 844 44 44 90	NL	  <b>support_nl@strong.tv</b>
DE	  <b>support_de@strong.tv</b> 0180 501 49 91 (€ 0,14/Min. deutsches Festnetz) (€ 0,42/Min. max. Mobilfunknetze)	PL	  <b>support_pl@strong.tv</b> 801 702 017
DK	  <b>support_dk@strong.tv</b>	PT	  <b>support_pt@strong.tv</b> +351 2 100 06 125
ES	  <b>support_es@strong.tv</b> +34 91 119 61 76	SK	  <b>support_sk@strong.tv</b> 0850 15 05 50
FR	  <b>support_fr@strong.tv</b>	SL	  <b>support_sl@strong.tv</b> +386 1 828 08 58
HR	  <b>support_hr@strong.tv</b> +385 1 344 57 66	UA	  <b>support_ua@strong.tv</b> +380 (44) 238 61 50

Supplied by STRONG Austria  
Represented by STRONG Ges.m.b.H.  
Teinfaltstraße 8/4.Stock A-1010 Vienna, Austria  
Email: support\_at@strong.tv

## LICENSES

This product contains one or more programs protected under international and U.S. copyright laws as unpublished works. They are confidential and proprietary to **Dolby Laboratories**. Their reproduction or disclosure, in whole or in part, or the production of derivative works therefrom without the express permission of Dolby Laboratories is prohibited. Copyright 2003-2009 by Dolby Laboratories. All rights reserved.

## YKSINKERTAISTETTU EU ILMOITUS OF VAATIMUSTENMUKAISUUS

Täten, STRONG julistaa että the laite SRT 420 On sisään noudattamista kanssa Direktiivi 2014/53/EU.

The koko teksti / the EU ilmoitus / vaatimustenmukaisuus On saatavilla klo the seurata Internet osoite:

<https://www.strong.tv/en/doc>

Oikeus muutoksiin pidätetään. Jatkuvan tutkimuksen ja kehityksen seurauksena tuotteiden tekniset spesifikaatiot, suunnittelu ja ulkonäkö voivat muuttua. Google, Google Pelata, YouTube, Android TV ja muu merkit ovat tavaramerkkejä / Google LLC. Wi-Fi On a rekisteröity tavaramerkki / Wi-Fi Alliance®. Skype On a käydä kaupaa merkki / Skype ja STRONG On ei sidoksissa, sponsoroitu, valtuutettu tai muuten liittyvät kirjoittaja/kanssa the Skype ryhmä / yritykset. Valmistettu Dolby Laboratoriesin lisenssillä. Dolby, Dolby Audio ja kaksois-D-symboli ovat Dolby Laboratoriesin tavaramerkkejä. Termit HDMI, HDMI High-Definition Multimedia Interface ja HDMI-logo ovat HDMI Licensing Administrator, Inc:n tavaramerkkejä tai rekisteröityjä tavaramerkkejä. Kaikki muu tuote nimet ovat tavaramerkkejä tai rekisteröity tavaramerkkejä / heidän vastaavasti omistajia.

© STRONG 2023. Kaikki oikeuksia varattu.

## PÖYTÄ OF SISÄLLYS

<b>1.0 JOHDANTO</b>	<b>4</b>
1.1 Turvallisuusohjeet	4
Varotoimenpiteet	4
Käyttöympäristö	4
WEEE-direktiivi	4
Tallennus	5
1.2 Laitteet Perustaa	5
1.3 Paketin sisältö	5
1.4 Käyttö / ulkoinen USB laitteet	5
<b>2.0 TV-BOX-PANEELIT</b>	<b>5</b>
2.1 Etupaneeli	5
2.2 Sivupaneeli	6
2.3 Takapaneeli	6
2.4 Kaukosäädin	6
1.5 Asennus the paristot	7
<b>3.0 KYTKENTÄOPAS</b>	<b>8</b>
<b>4.0 LAITTEEN KÄYTTÖÖNOTTO</b>	<b>8</b>
Kaukosäätimen pariliitos	8
4.1 Ensimmäinen asennus	9
Vaihe 1: Kieli	9
Vaihe 2: Wi-Fi	9
Vaihe 3: Google-tili	10
Vaihe 4: Palveluehdot ja tietosuojakäytäntö	10
Vaihe 5: Tapaa Google Assistant	10
Vaihe 6: Valitse suositellut sovellukset	10
Vaihe 7: PIN-koodi	10
Vaihe 8: Viritin / skannaus	10
Vaihe 9: Valitse maa	11
Vaihe 10: Viritä valinta	11
Vaihe 11: Määritä kaukosäädin	11
<b>5.0 LIVE-TV:N KÄYTTÄMINEN</b>	<b>11</b>
<b>6.0 ASETUKSET ASETA LIVE TV</b>	<b>12</b>
6.1 Kanavahaku	12
6.2 Kanavan muokkaus	12
6.3 Oletuskanava	12
6.4 LCN	12
6.5 Antennin teho	12
6.6 Lapsilukko	12
<b>7.0 ASETUKSET ÄÄNI / TEKSTITYS LIVE-TV</b>	<b>13</b>
AUDIO	13
TEKSTITYS	13

<b>8.0 ANDROIDIN KÄYTTÖ</b>	<b>13</b>
<b>9.0 ASETUKSET</b>	<b>13</b>
9.1 Aseta laitteesi nimi	13
9.2 Kanavat ja tulot	13
9.3 Verkko ja Internet	13
9.4 Tilit ja kirjautuminen	14
9.5 Sovellukset	14
9.6 Laiteasetukset	14
9.6.1 Tietoja tiedoista	14
9.6.2 Päivämäärä ja aika	14
9.6.3 Kieliasetukset	14
9.6.4 Näyttö ja ääni	14
9.7 Kaukosäädin ja lisävarusteet	14
9.8 Kaukosäätimen painikkeet	15
<b>10.0 GOOGLE APUJA</b>	<b>15</b>
Sanoa se to pelata se.	15
Vastaanottaja saada alkoi, Lehdistö the Google Assistant -painiketta päällä sinun etä	15
Elokuvat & TV näyttää:	15
Ohjaus	15
pelata musiikki, uutiset, tai podcastit	15
Kysyä Google	15
<b>11.0 TEHDASASETUSTEN PALAUTUS</b>	<b>15</b>
<b>12.0 YKSINKERTAINEN ONGELMIEN KARTTOITTAMINEN</b>	<b>16</b>
<b>13.0 TEKNINEN TEKNISET TIEDOT</b>	<b>16</b>
Video dekooderi	16
Audio dekooderi	16
Järjestelmä & Muisti	16
Liittimet	16
Kenraali tiedot	17

## 1.0 JOHDANTO

Kiitos, että valitsit STRONG:n toimittaman 4K Ultra HD Android TV Boxin. Se on valmistettu uusimmalla uudella tekniikalla ja tarjoaa laajaa viihdettä ja monipuolisuutta. Toivotamme sinulle monia tunteja uusia mahtavia kokemuksia Android-maailman tutkimiseen!

### 1.1 Turvallisuusohjeet

Lue kaikki ohjeet ennen laitteen käyttöä. Säilytä nämä ohjeet hyvin myöhempää käyttöä varten.

- Käytä vain valmistajan määrittelemiä tai toimittamia lisälaitteita/lisävarusteita (kuten yksinomaisen syöttösovitin, akku jne.).
- Katso sähkö- ja turvallisuustiedot tuotteen kotelon tiedoista ennen laitteen asennusta tai käyttöä.
- Tulipalon tai sähköiskun vaaran vähentämiseksi älä altista tätä laitetta sateelle tai kosteudelle.
- Ilmanvaihtoa ei saa estää peittämällä tuuletusaukkoja esineillä, kuten sanomalehdillä, pöytäliinoilla, verhoilla jne.
- Laitetta ei saa altistaa tippuville tai roiskeille, eikä sen päälle saa asettaa nesteellä täytettyjä esineitä, kuten maljakoita.
- ⚠ Tämä merkki osoittaa sähköiskun vaaran.
- Loukkaantumisen estämiseksi tämä laite on kiinnitettävä tukevasti lattiaan/seinään asennusohjeiden mukaisesti.
- Räjähdysvaara, jos akku vaihdetaan väärin. Vaihda vain samoihin tai vastaaviin tyyppeihin.
- Akkua (akkua tai paristoja tai akkupakettia) ei saa altistaa liialliselle kuumuudelle, kuten auringonpaisteelle, tulelle tai vastaavalle.
- Liiallinen äänenpaine kuulokkeista voi aiheuttaa kuulovaurion.
- Musiikin kuunteleminen suurella äänenvoimakkuudella ja pitkiä aikoja voi vahingoittaa kuuloa.
- Kuulovaurion riskin vähentämiseksi äänenvoimakkuutta tulee laskea turvalliselle ja mukavalle tasolle ja lyhentää kuuntelu-aikaa korkealla tasolla.
- Virtapistoketta tai laiteliitintä käytetään irrotuslaitteena, sen tulee pysyä käyttövalmiina. Kun et käytä ja liikutat, huolehdi virtajohtosarjasta, esim. sido virtajohtosarja nippusiteellä tai vastaavalla. Siinä ei saa olla teräviä reunoja tai vastaavia, jotka voivat aiheuttaa hankausta virtajohtosarjassa. Kun otat sen uudelleen käyttöön, varmista, että virtajohto ei ole vaurioitunut. Valon puuttuminen laitteessa ei tarkoita, että se on täysin irrotettu verkkovirrasta. Jotta laite voidaan irrottaa kokonaan, verkkopistoke on irrotettava.
- Akun hävittämisen ympäristönäkökohtiin tulee kiinnittää huomiota.
- Laitteen päälle ei saa asettaa avotulen lähteitä, kuten sytytettyjä kynttilöitä.
- ⚠ Tulipalon leviämisen estämiseksi pidä kynttilät tai muut avoimet liekit aina poissa tämän tuotteen läheltä.
- Tällä symbolilla varustettu laite on luokan II tai kaksoiseristetty sähkölaite. Se on suunniteltu siten, että se ei vaadi turvaliitintä sähkömaahan.

### Varoimenpiteet

- Älä koskaan yritä avata laitetta. Laitteen sisäosien koskettaminen on vaarallista korkean jännitteen ja mahdollisten sähkövaarojen vuoksi. Laitteen avaaminen mitätöi tuotteen takuun. Anna kaikki huolto- tai huoltotyöt asianmukaisesti pätevän henkilöstön tehtäväksi.
- Kun liität kaapeleita, varmista, että laite on irrotettu verkkojännitteestä. Odota muutama sekunti laitteen sammuttamisen jälkeen, ennen kuin siirrät laitetta tai irrotat laitteita.
- On välttämätöntä, että käytät vain hyväksytyä laajennusta ja yhteensopivaa johtoa, joka sopii asennetun laitteen sähkökulutukseen. Varmista, että virtalähde vastaa laitteen takana olevassa sähköisessä tyyppikilvessä olevaa jännitettä.
- ⚠ Räjähdysvaara, jos akku vaihdetaan väärin tyyppiseen paristoon.
- Akun heittäminen tuleen tai kuumaan uuniin tai akun mekaaninen murskaus tai leikkaaminen voi aiheuttaa räjähdysten.
- Akun jättäminen erittäin korkeaan lämpötilaan voi aiheuttaa räjähdysten tai syttyvän nesteen tai kaasun vuotamisen.
- Erittäin alhaiselle ilmanpaineelle altistettu akku voi aiheuttaa räjähdysten tai syttyvän nesteen tai kaasun vuotamisen.

### Käyttöympäristö

- Älä asenna tätä laitetta suljettuun tilaan, kuten kirjahyllyyn tai vastaavaan yksikköön.
- Älä käytä laitetta kosteiden ja kylmien alueiden lähellä, suoja laitetta ylikuumenemiselta.
- Pidä poissa suorasta auringonpaisteesta.
- Älä käytä laitetta pölyisen paikan lähellä.
- Älä aseta kynttilöitä lähelle aukkoaluetta, jotta syttyviä vieraita aineita ei pääse laitteeseen.

### WEEE-direktiivi

 Tämän tuotteen oikea hävittäminen. Tämä merkintä osoittaa, että tätä tuotetta ei saa hävittää muiden kotitalousjätteiden mukana kaikkialla EU:ssa. Estä valvomattomasta jätteiden hävittämisestä mahdollisesti aiheutuvat haitat ympäristölle tai ihmisten terveydelle kierrättämällä se vastuullisesti materiaaliressurssien kestävä uudelleenkäytön edistämiseksi. Palauttaaksesi käytetyn laitteen, käytä palautus- ja noutojärjestelmiä tai ota yhteyttä jälleenmyyjään, josta tuote ostit. He voivat viedä tämän tuotteen ympäristöystävälliseen kierrätykseen.

## Tallennus

Laitteesi on tarkastettu huolellisesti ja pakattu ennen toimitusta. Kun purat sen pakkauksesta, varmista, että kaikki osat ovat mukana ja pidä pakkaus lasten ulottumattomissa. Suosittelemme, että säilytät kotelon takuuajana, jotta laite pysyy täydellisesti suojattuna korjauksen tai takuun aikana.

## 1.2 Laitteet Perustaa

Noudata alla olevia ohjeita:

Käytä vain korkealaatuista, hyvin suojattua HDMI-kaapelia versiota 2.1 tai uudempaa katsellaksesi myös korkeimmalla näytön tarkkuudella.

Tämä käyttöopas sisältää täydelliset ohjeet tämän tuotteen asentamisesta ja käytöstä. Symbolit toimivat seuraavasti:

<b>VAROITUS:</b>	Osoittaa varoitustietoja.
<b>VINKKEJÄ:</b>	Ilmaisee muita tärkeitä tai hyödyllisiä tietoja.
<b>MENU</b>	Edustaa kaukosäätimen tai tuotteen painiketta.
<b>SIIRRÄ KOHTAAN</b>	Edustaa ikkunan valikon kohtaa. (Kursiivimerkit)

## 1.3 Paketin sisältö

- Android TV Box
- Voice Enabled Remote
- Virtalähde 12 V / 1 A
- HDMI kaapeli
- 2x AAA-paristot
- Asennusohjeet

**WARNING:** Akkuja ei saa ladata, purkaa, oikosulkea, sekoittaa tai käyttää muiden akkutyyppeiden kanssa. Jos aiot käyttää ladattavia akkuja paristojen sijasta (esim. NiMH), suosittelemme käyttämään vähän itsepurkavia akkuja kaukosäätimen pitkän käyttöiän varmistamiseksi.

## 1.4 Käyttö / ulkoinen USB laitteet

- On suositeltavaa käyttää USB 2.0 -tallennuslaitteita tai uudempia. Jos laitteesi ei ole yhteensopiva USB:n kanssa 2.0 tekniset tiedot, toisto ja muut tuotteen toiminnot eivät ehkä toimi oikein.
- STRONG ei voi taata yhteensopivuutta kaikenlaisien USB-laitteiden, kuten verkkokameroiden, näppäimistöjen, hiirilaitteiden ja tallennuslaitteiden kanssa.
- Jos aiot käyttää ulkoisia USB-kiintolevyjä (kiintolevyasemia), ota huomioon, että teho vaatimukset voivat ylittää vastaanottimesi tuetun lähdön (max. 5 V/500 mA). Jos näin on, liitä USB HDD ulkoiseen virtalähteeseen.
- Tärkeitä tietoja ei suositella tallentamatta laatikon kanssa käytettyihin USB-tallennuslaitteisiin. Ota aina varmuuskopiot USB-tallennuslaitteesi tiedoista ennen kuin käytät sitä tämän laatikon kanssa. STRONG ei ota vastuuta tiedon katoamisesta tai tietojen katoamisen aiheuttamista olosuhteista.

## 2.0 TV-BOX-PANEELIT

### 2.1 Etupaneeli

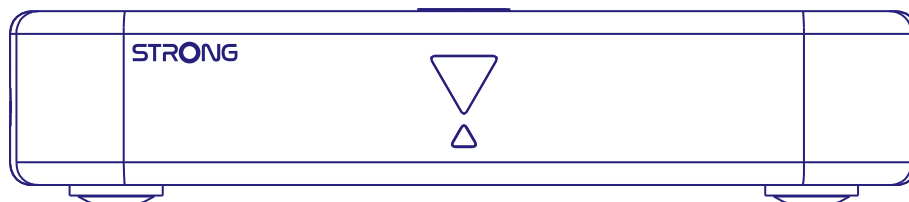

Kuva. 1

LED-merkkivalo: Valmiustilassa se palaa punaisena ja ajotilassa sinisenä. Jos se vilkkuu, Internet-yhteyttä tai suoria TV-tietoja ei ole muodostettu tai se on kadonnut.

Yläpaneelin painike: On/Off-painike

## 2.2 Sivupaneeli

Kuva. 2

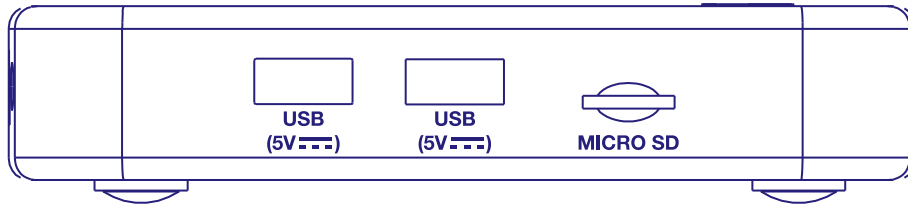

1. USB 2.0 -portti
2. USB 2.0 -portti
3. Micro SD -korttipaikka

## 2.3 Takapaneeli

Kuva. 3

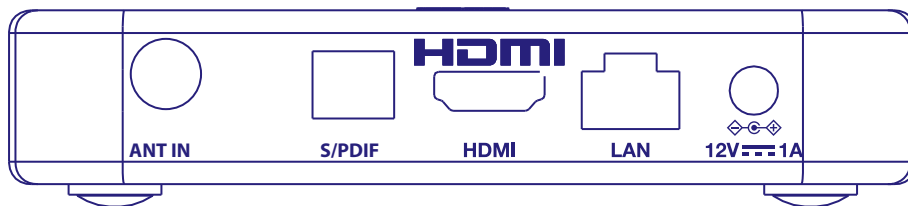

1. ANT IN
2. S/PDIF (optinen)
3. HDMI (versio 2.1)
4. LAN / ETHERNET RJ45
5. 12 V sovitin

Yhdistetään antenniin lähetysignaalin vastaanottoa varten.

Digitaalisen tai kotiteatterin äänivahvistimen liittäminen.

Voit liittää vastaanottimen televisioon HDMI-kaapelilla.

Yhdistä Internet-reitittimeen käyttääksesi Internetiä/sovelluksia.

Vastaanotin vaatii seinäsovittimen, verkkojännitetulo 110 ~ 240 V AC 50-60Hz 12V, 1,0 A DC lähtö.







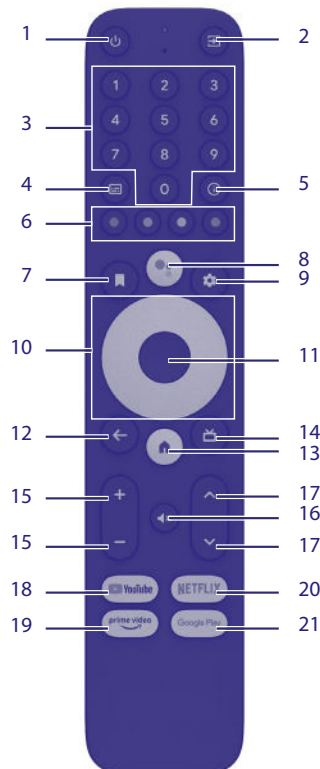





Tarkista paikalliset virtaolosuhteet ennen kuin liität vastaanottimen verkkovirtaan.

## 2.4 Kaukosäädin

Kuva. 4





1.  Paina kytkeäksesi vastaanottimen päälle/pois tai valmiustilaan.
2.  Paina päästäksesi TV-lähteisiin.
3. 0 ~ 9 Valitse kanava suoraan.
4.  Tekstitys/äänivalinta
5. INFO Näyttää tiedot nykyisestä lähteestä.
6. COLOUR BUTTONS Paina suorittaaksesi kehotteen suorassa TV: ssä-tilassa.
7.  Luo soittolista tai siirrä sovelluksen sijaintia
8.  Paina aktivoiaksesi ääniohjaustoiminnon\*.
9.  Paina päästäksesi Android TV:n asetuksiin.
10.  Navigoi valikossa.
11. OK Vahvista valinta.
12.  Paina palataksesi edelliseen valikkoon tai poistuaksesi valinnasta.
13.  Siirry kotityöpöydälle.
14.  Avaa suora TV-tila painamalla tätä.
15. VOL +/- Säädä äänenvoimakkuutta ylös tai alas.
16.  Paina mykistääksesi tai palauttaaksesi äänenvoimakkuuden.
17.  Muuta ohjelmia ylös tai alas.
18. YOUTUBE Paina päästäksesi suoraan YouTubeen.
19. PRIME VIDEO Paina päästäksesi suoraan ensisijaiseen videoon\*\*.
20. NETFLIX Paina päästäksesi suoraan Netflixiin\*\*\*.
21. GOOGLE PLAY Paina päästäksesi suoraan Google Play -palveluun.

\*Puheohjaus ja jotkut muut toiminnot voivat toimia vain, kun tämä RCU on yhdistetty televisioosi.

\*\* Jäsenyys ei sisälly hintaan. Prime on saatavilla valituissa maissa. Prime-videon suoratoisto edellyttää tilin luomista. Laajakaista Internet vaaditaan. Katso [www.primevideo.com](http://www.primevideo.com) yksityiskohtia varten.

\*\*\*Jäsenyys ei sisälly hintaan. Netflix on saatavilla tietyissä maissa. Netflixin suoratoisto edellyttää tilin luomista. Laajakaista Internet vaaditaan. Katso lisätietoja osoitteesta [www.netflix.com/TermsOfUse](http://www.netflix.com/TermsOfUse).

## 1.5 Asennus the paristot

Avaa kaukosäätimen kansi ja aseta 2 x AAA-paristoa lokeroon. Paristojen oikea napakaavio näkyy paristolokeron sisällä.

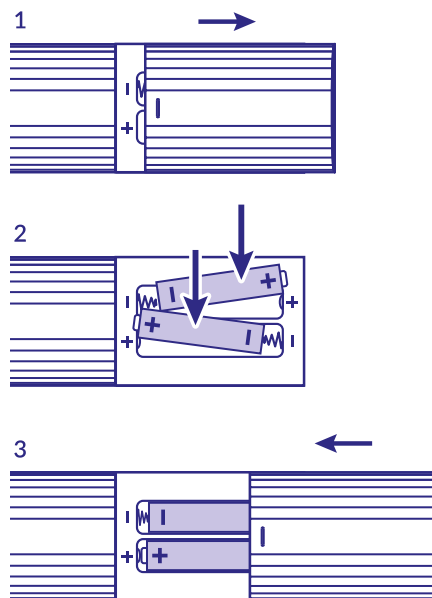

**Kuva 5**

1. Avaa kansi.
2. Aseta paristot paikoilleen.
3. Sulje kansi.

**WARNING:** Akkuja ei saa ladata, purkaa, oikosulkea, sekoittaa tai käyttää muiden akkutyypin kanssa.

## 3.0 KYTKENTÄOPAS

Katso alla olevasta kaaviosta Android TV Boxin liittäminen virtalähteeseen, verkkoon ja muihin laitteisiin.

Kuva 6

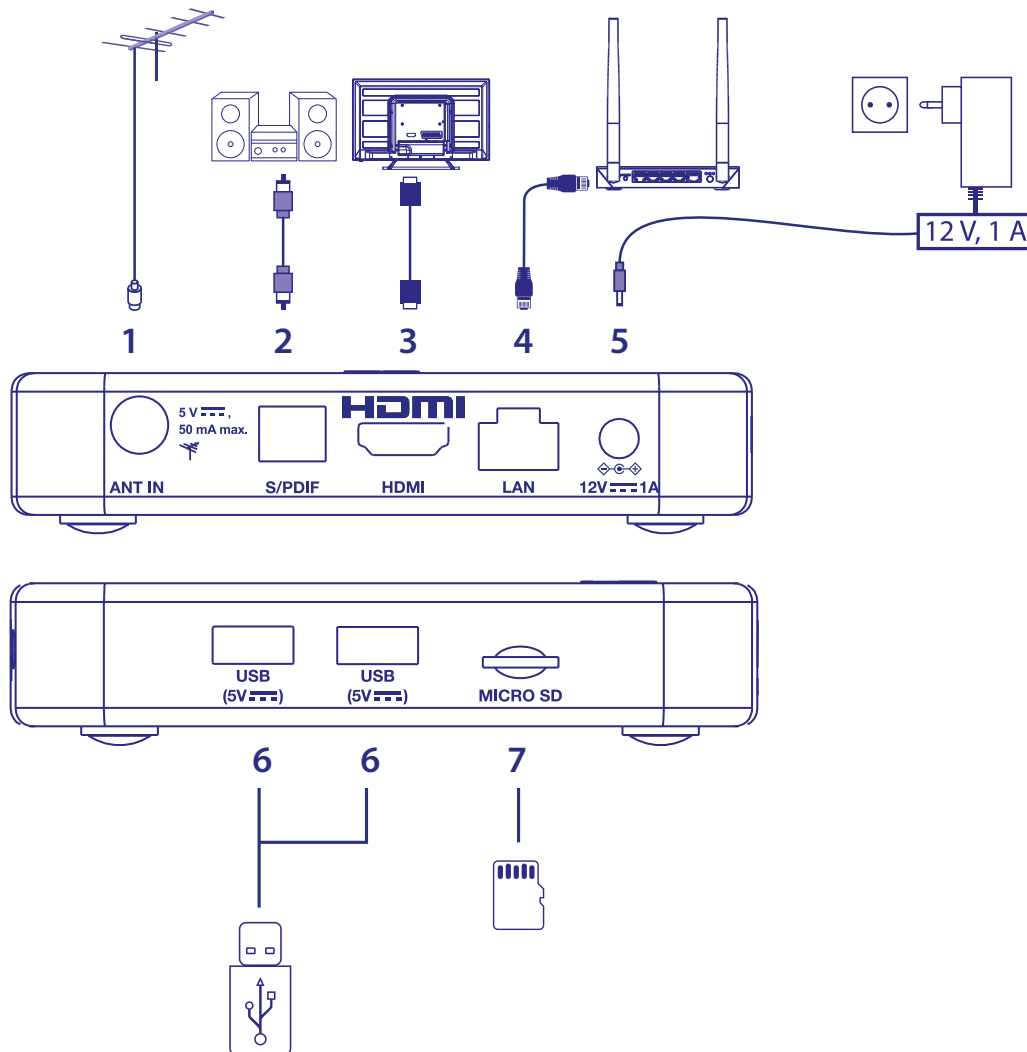

**NOTE:** Ennen kuin aloitat, sammuta kaikki yhdistettävät laitteet.)

- |                     |   |
|---------------------|---|
| 1. ANT IN           | Yhdistetään sisä- tai ulkoantenniin lähetysignaalin vastaanottoa varten.          |
| 2. S/PDIF Optical   | Kytetään digitaaliseen kotiteatterilaitteeseen tai digitaaliseen äänivahvistimeen |
| 3. HDMI             | Vastaanottimen liittäminen television näyttöön HDMI 2.1 -kaapelilla.              |
| 4. ETHERNET         | Yhdistäminen reitittimeen Ethernet-/LAN-kaapelilla (RJ-45)                        |
| 5. Virtalähde       | Yhdistetään mukana tulevaan verkkolaitteeseen 12V / 1Amp                          |
| 6. USB              | USB-laitteen liittäminen multimediakäyttöön                                       |
| 7. Micro SD -kortti | Aseta Micro SD -kortti paikalleen   |

## 4.0 LAITTEEN KÄYTTÖNOTTO

### Kaukosäätimen pariliitos

Voit käynnistää laitteesi, kun olet liittänyt kaikki laitteet oikein.

Jos kaikki on kytketty oikein ja virta on kytketty **Päällä**, pariliitosnäyttö näkyy TV-ruudulla.

Jos et näe tätä näyttöä, tarkista, onko televisiossa valittu oikea HDMI-tulo.

Jotta voit käyttää Google Assistantia kaukosäätimelläsi, sinun on ensin paritettava Bluetooth-kaukosäädin Android TV -boksiisi.

Noudata näytöllä olevia pariliitosohjeita.

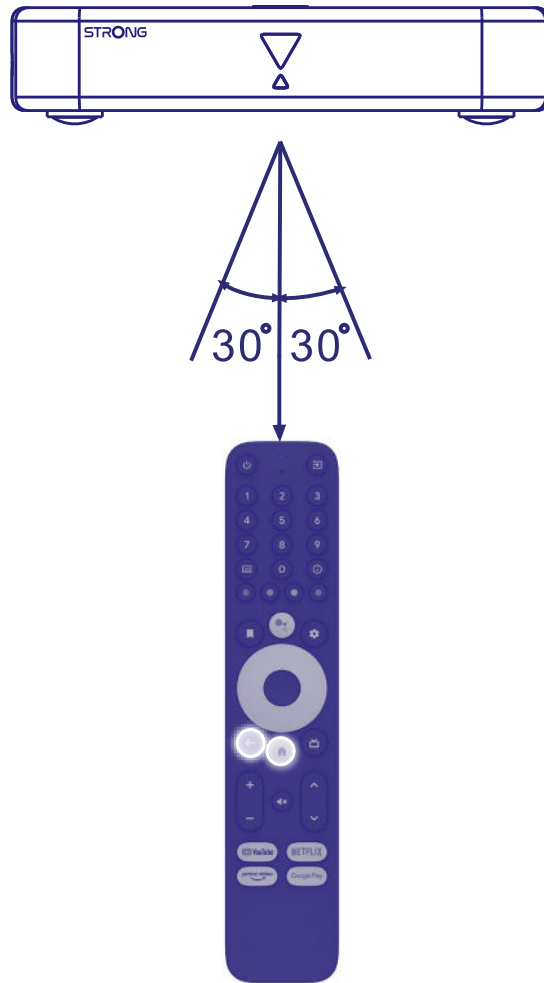

Paina samanaikaisesti **←**- ja **🏠**-painikkeita yli 5 sekunnin ajan, kunnes kaukosäätimen LED-valo alkaa vilkkua. Kun se onnistui, näyttöön tulee viesti. Jos ei, tarkista kaukosäätimen paristot tai yritä uudelleen.

## 4.1 Ensimmäinen asennus

### Vaihe 1: Kieli

Valitse haluamasi kieli Tervetuloa-sivulta.

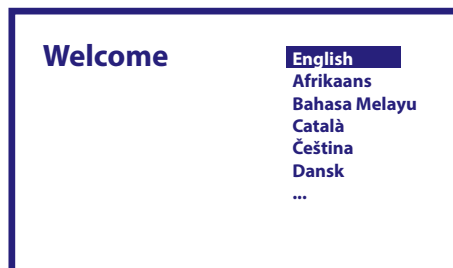

### Vaihe 2: Wi-Fi

Valitse ja muodosta yhteys Wi-Fi-verkkoosi. Jos käytät Ethernet-kaapelia, vahvista vain.



## Vaihe 3: Google-tili

Kirjaudu sisään Google-tililläsi. Jos sinulla ei ole sellaista, luo se ensin tietokoneellesi tai toiselle Android-laitteelle matkapuhelimeksi tai tabletiksi. Ilman Google-tiliä et voi käyttää tätä laitetta.

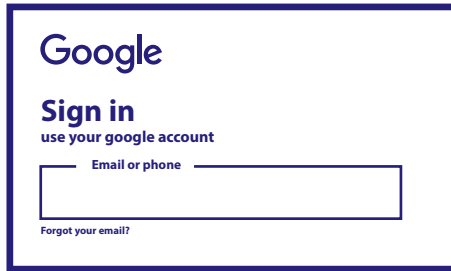

## Vaihe 4: Palveluehdot ja tietosuojakäytäntö

Lue Palveluehdot ja Tietosuojakäytäntö.

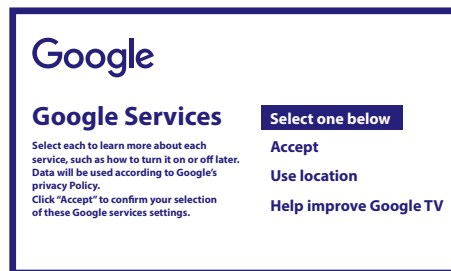

## Vaihe 5: Tapaa Google Assistant

Valitse seuraavissa vaiheissa, jos haluat käyttää Google-apua ja käyttää sovellusten hakuun.

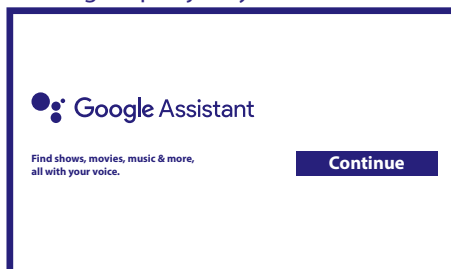

## Vaihe 6: Valitse suositellut sovellukset

Jos haluat asentaa suositeltuja sovelluksia, voit valita ne tästä.

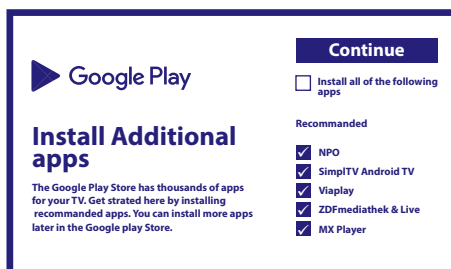

## Vaihe 7: PIN-koodi

Tässä vaiheessa on luotava PIN-koodi, jonka voit muistaa. Tätä PIN-koodia käytetään vanhempien valvontaan ja kanavien lukitsemiseen Live TV -sovelluksessa. Suosittelemme olemaan käyttämättä numeroa 0000. Huomioi tämä PIN-koodi.

## Vaihe 8: Viritin / skannaus

Valitse, haluatko etsiä TV- ja/tai radiokanavia. Jos et halua käyttää tätä suoraa TV:tä, valitse "Ohita". Automaattinen skannaus on mahdollista myöhemmin. Jos valitset tämän käytön, syötät maan valinnan.

## Vaihe 9: Valitse maa

Valitse tästä maa, jossa käytät Android TV Boxia. On erittäin tärkeää valita oikea maa, koska se riippuu siitä, löytääkö se kaikki kanavat ja lajittelee ne automaattisesti, jos tätä tulevaisuutta tuetaan.

## Vaihe 10: Viritä valinta

Tässä valikossa voit valita, haluatko käyttää aktiivista antennia, joka vaatii 5 voltin virtalähteen sisäänrakennetulle vahvistimelle. Tarkista, vaatiiko liitetty antenni tämän asettamisen PÄÄLLE painamalla **OK** -painiketta. Seuraavaksi voit valita skannaustilan "KAIKKI" kanaville, jotka sisältyvät salattuina tai vain "ilmaiseksi" katsottavaksi. Valitse "Auto Tunning" aloittaaksesi haun kaikilla taajuuksilla tai "Manuaalinen" vain yhdelle taajuudelle.

Halutessasi voit viritää antennin ensin manuaalisella virityksellä ja sitten palata automaattisen virityksen alkuun.

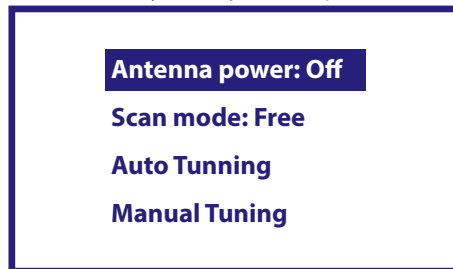

Valitse valinnan lopussa "Auto Tuning" ja paina OK aloittaaksesi skannausprosessin.

**NOTE:** TV-vastaanottimensa ei voi purkaa salattuja kanavia.

## Vaihe 11: Määritä kaukosäädin

Tässä vaiheessa voit määrittää painikkeita liitettyjen laitteiden äänenvoimakkuuden, tulo- ja valmiustilan painikkeiden säätämiseksi. Esimerkiksi: TV, soundbar, digitaalinen äänenvahvistin. Aloita valitsemalla "Asenna kaukosäädin" ja seuraamalla näytön ohjeita. Jos haluat määrittää myöhemmin toisena ajankohtana, valitse "Ei nyt".

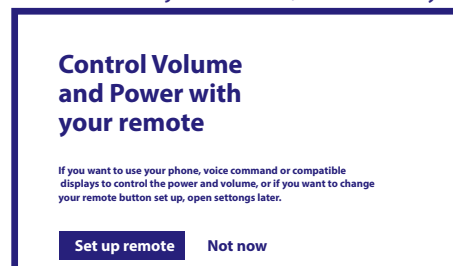

Kaikkien näiden vaiheiden jälkeen Android TV -ruutu tulee näkyviin aloitusnäytölle.

Valitse *Live TV* katsoaksesi löytämiäsi TV-kanavia.

Nyt voit nauttia siitä, kun asennus on valmis.

## 5.0 LIVE-TV:N KÄYTTÄMINEN

Aloita TV-kanavien katselu valitsemalla aloitusnäytöstä *Live TV* -sovellus ja paina **OK**.

Jos TV-kanavat löytyvät ensimmäisissä asennuksen vaiheissa, se alkaa toistaa kanavalla.

Jos kanavia ei löydy tämän ensimmäisen asennuksen aikana, näyttöön tulee näyttö *Scan channels*. Paina tässä tapauksessa **ASETUKSET**-painiketta ja avaa kanavahakuvalikko valitsemalla *Kanavat ja tulot*. Tarkista, onko oikea maa valittu. Valitse *Skannaus-*valikko ja asenna TV-kanavat (uudelleen) noudattamalla näytön ohjeita.

Kun käytät *Live TV* -ohjelmaa ensimmäistä kertaa, navigointipainikkeiden selitys tulee näkyviin näytölle. Käytä näitä painikkeita tai paina **OK** -painiketta käydäksesi läpi nämä vaiheet vahvistaaksesi selitykset.

- ▲ Avaa valikko *For You* valitaksesi jokin käynnissä olevista ohjelmista. Käytä tässä valikossa ◀▶ valitaksesi TV-oppaan, suosikit tai asetukset.
- ▼ Tiedot näkyvät näytöllä parhaillaan käynnissä olevasta ohjelmasta. Käytä tässä valikossa ◀▶ valitaksesi tekstitys- ja äänivalikon. Paina **OK** käynnistääksesi Timeshift-toiminnon, kun USB-laite on kytketty.
- ◀ Avaa kanavaluettelo *Kaikki* kanavat. Käytä tässä valikossa ▲▼ siirtääksesi korostuksen toiselle kanavalle ja paina **OK** valitaksesi. Käytä ◀▶ valitaksesi *Viimeksi* valitut kanavat, vain *Radio-* tai *TV-*kanavat.

- ▶ EPG-tietobannerin avaaminen näytölle, jossa on vain tiedot nykyisestä kanavasta sekä nykyisistä ja tulevista tapahtumista. Käytä ◀▶ selataksesi seuraaviin tapahtumiin ja paina **OK** nähdäksesi yksityiskohtaisempia tietoja. Jos haluat nähdä minkä tahansa seuraavista tapahtumista, valitse *Katselulista* ja paina **OK** lisätäksesi ne katselulistallesi.
- ◀ Siirry valikossa taaksepäin tai poistu tiedoista.

**NOTE:** Jotkut TV-kanavat lähettävät vain Dolby-ääniraitoja. Tässä tapauksessa äänenvoimakkuutta ei voi säätää Android TV -laatikon äänenvoimakkuuden säätimellä. Käytä sen sijaan television kaukosäädintä tai Dolby-äänivahvistinta. Vaihtoehtoisesti voit määrittää äänenvoimakkuuden säätimen valikosta "Asetukset" "Aseta kaukosäätimen painikkeet" ohjaamaan HDMI CEC -protokollan kautta.

## 6.0 ASETUKSET ASETA LIVE TV

Jos haluat aloittaa uuden automaattisen haun, muokata kanavia, lajitella kanavia, asettaa oletusaloituskanavan tai kytkeä antennin pois päältä ja päälle, valitse *Preferences*-valikko napsauttamalla ▲ ja neljä kertaa ▶. Napsauta sitten ▲ valitaksesi *Setup* ja alla olevat alivalikot.

### 6.1 Kanavahaku

Tämän valikon avulla voit etsiä kanavia automaattisesti kaikilta valitsemasi maan käytettävissä olevilta taajuuksilta. Huomaa, että kaikki aiemmin asennetut kanavat ja suosikkiluettelot poistetaan. Uudet kanavat asennetaan kanavaluetteloon ja sen jälkeen voit halutessasi luoda uuden suosikkilistan. Valitse *Scan* ja valitse *Auto*, joka asentaa kaikki löydettyt kanavat, tai *Manuaalinen*, jos haluat etsiä vain yhdellä valitulla taajuudella. Korosta *Haku* ja aloita skannaus painamalla **OK**.

### 6.2 Kanavan muokkaus

Tämän valikon avulla voit ohittaa, siirtää, nimetä uudelleen ja poistaa kanavia kanavaluettelosta.

*Ohita kanavat:* Tässä voit merkitä kanavat, joita et halua näkyvän kanavan katkaisun aikana.

*Siirrä kanavat:* Valitse kanavaluettelosta kanava, jonka haluat siirtää. Paina lyhyesti **OK** valitaksesi ja käytä ▲▼ siirtyäksesi uuteen paikkaan. Paina lyhyesti **OK** vahvistaaksesi uuden sijainnin. Paina pitkään **OK** siirtyäksesi suoraan kanavaluettelon alkuun tai loppuun.

*Nimeä kanavat uudelleen:* Voit vaihtaa nykyisen kanavan nimen toiseksi.

*Poista kanavat:* Voit poistaa kanavia pysyvästi kanavaluettelosta.

### 6.3 Oletuskanava

Käytä tätä valikkokohtaa valitaksesi, mikä kanava näytetään, kun Live TV -sovellus käynnistetään.

Ota tämä käyttöön valitsemalla *Päällä*, poista se käytöstä valitsemalla *Off* ja aloita viimeksi katsotusta kanavasta.

### 6.4 LCN

LCN (Logical Channel Numbering) -vaihtoehto voidaan kytkeä pois päältä tai PÄÄLLE.

Valitse *Pois käytöstä* / *Pois*, jos haluat lajitella kanavat vapaasti haluamallasi tavalla.

Valitse *Käytössä* / *Päällä*, jos paikallinen lähetin tukee tätä automaattista kanavien lajittelua.

Jos muutat LCN-valintaa, uusi automaattinen skannaus on suositeltavaa.

### 6.5 Antennin teho

Aseta asetukseksi *On*, jos käytät aktiivista antennia (sisäänrakennettu vahvistin). Vastaanottimen ANT IN -liittimessä on tällöin 5 voltia max. 50mA. Valitse passiivisille antennille *Pois*.

### 6.6 Lapsilukko

Tämän valikon avulla voit suojata kanavia Ratings-tasoilla ja estää kanavat PIN-koodilla.

Voit myös luoda uuden PIN-koodin. Päästäksesi tähän valikkoon, kirjoita ensin PIN-koodi, jonka luot ensimmäisen asennuksen aikana. Kanavat, joiden vanhemmuuden ikäraja on yli valitun iän, suojataan PIN-koodilla (jos se on saatavilla paikallisessa lähetyksessäsi).

*Päällä / Pois:* Paina **OK** vaihtaaksesi lapsilukon asetukseksi *Päällä tai Pois*.

*Ohjelmarajoitukset:* Valitse kohdasta *Rating systems* maat, joita haluat käyttää hallinnassa.

*Arviot:* Valitse rajoituksista *Ei mitään, Korkea, Keskitaso, Matala*.

*Custom:* Valitse manuaalinen ja ikärajoitus.

- Kanavat estetty:** Merkitse kaikki ohjelmat/kanavat, jotka haluat lukita. Voit valita lukon erikseen jokaiselle kanavalle, jonka haluat suojata PIN-koodilla.
- Vaihda PIN-koodi:** Siirry tähän alivalikkoon painamalla **OK**. Syötä nykyinen PIN-koodisi (4 numeroa). Anna uusi PIN-koodisi (4 numeroa), jota haluat käyttää.
- Vahvista antamalla uusi PIN-koodi uudelleen. Se tallennetaan automaattisesti. Ole hyvä ja kirjoita se muistiin. Uusi PIN-koodi: \_\_\_\_\_

## 7.0 ASETUKSET ÄÄNI / TEKSTITYS LIVE-TV

Valitse jokin näistä valikoista äänen ja tekstityksen prioriteettiasetuksiin. Valitse näyttötilassa *Preferences*-valikko napsauttamalla ▲ ja neljä kertaa ►. Napsauta sitten ▼ valitaksesi *Ääni* tai *Tekstitys* ja alla olevat alivalikot.

### AUDIO

- 1st language:** Käytä ▲▼ valitaksesi äänen kielen, jonka haluat kuulla ensisijaisena, jos saatavilla.
- 2. kieli:** Käytä ▲▼ valitaksesi kieli, joka toistetaan, kun kohdassa *1st Audio language* valittu kieli ei ole käytettävissä.
- Äänikuvaus:** Valitse *Näkövammaiset*, jos haluat kuulla ylimääräistä ääntä, joka kuvaa käynnissä olevan TV-ohjelman tapahtumia. Pidetty *Normaali* ilman.

### TEKSTITYS

- Yleinen:** Käytä ▲▼ valitaksesi *Päällä* aktivoitaksesi tekstityksen.
- Normaali:** F- tai tavallinen tekstitys tai Hard of Hearing -tekstitys\*
- 1st Subtitle Language:** Käytä ▲▼ valitaksesi ensimmäinen haluamasi tekstityskieli.
- 2. tekstityskieli:** Käytä ▲▼ valitaksesi toinen haluttu tekstityskieli.

\* Ensisijainen tekstitystyyppi, joka näytetään automaattisesti, jos saatavilla.

## 8.0 ANDROIDIN KÄYTTÖ

Paina 🏠 -painiketta valitaksesi Android-kotisivun, josta voit aloittaa matkasi. Tämä on aloitussivu, jonka avulla voit valita Live TV:n, suosikkisovelluksesi, kuten YouTube, etsiäksesi elokuvia ja uusia asennettavia sovelluksia. Käytä navigointipainikkeita ▲▼ ja ◀▶ valitaksesi ja vahvista valinta painamalla **OK**. Poistuaksesi tai yhden askeleen taaksepäin käytä ◀-painiketta.

Avaa suora TV suoraan painamalla **LIVE TV** -painiketta. (Luku 5)

Paina **SETTINGS** -painiketta päästäksesi suoraan Android-järjestelmän valikoihin muuttaaksesi asetuksia ja määritä yhteyksiä Wi-Fi- ja Blue tooth -yhteyksinä. (Luku 9)

Paina ⚙️ -painiketta soittaaksesi Google-apuun ääniohjaustoiminnoilla. (Luku 10)

## 9.0 ASETUKSET

Valitse Asetukset tarkistaaksesi laitteen tiedot, lisätäksesi/poistaaksesi tilejä ja tehdäksesi muutoksia Järjestelmäasetukset. Poista sovellukset, aseta päivämäärä ja aika, valitse ääni- ja näyttöasetukset, tehdasasetusten palautus ja paljon muuta... Paina **SETTINGS** -painiketta päästäksesi suoraan sisään tai valitse aloitusvalikosta kohta oikeasta yläkulmasta.

### 9.1 Aseta laitteesi nimi

Valitse tästä nimi, joka auttaa sinua tunnistamaan yhteyden, kun lähetät tai muodostat sen muista laitteista.

### 9.2 Kanavat ja tulot

Tätä vaihtoehtoa käytetään etsimään, ohittamaan ja siirtämään kanavia Live TV -sovelluksessa. Pääsee myös sovelluksen kautta.

### 9.3 Verkko ja Internet

Valitse ja ota käyttöön Wi-Fi, jotta voit muodostaa langattoman yhteyden verkkoon. Kun laite skannaa ja listaa lähellä olevat Wi-Fi-verkot, valitse sopiva verkon nimi, kirjoita tarvittaessa salasana ja valitse **OK**. Jos käytät RJ45-kaapelia Android-laatikon ja reitittimen välillä Internet-yhteyteen. Löydät kohdasta *Ethernet > Connected*, onko yhteys muodostettu oikein. Jos *Not Connected* näkyy, kaapelia ei ole kytketty tai haluat käyttää sen sijaan Wi-Fi-yhteyttä.

**NOTE:**

Voit käyttää vain yhtä yhteyttä samanaikaisesti. Wi-Fi tai kaapeli. Ei kumpikaan.

## 9.4 Tilit ja kirjautuminen

Täältä löydät nykyisen tilin, jota käytit ensimmäisessä asennuksessa. Jos haluat lisätä uusia tilejä, vaihda uuteen tai poista sellainen.

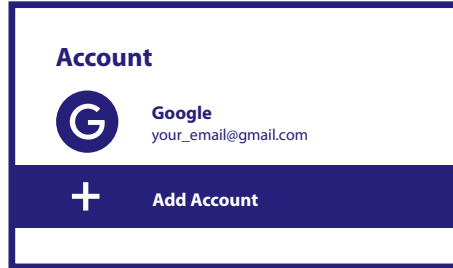

## 9.5 Sovellukset

Täältä löydät kaikki vastaanottimeen asennetut sovellukset. Voit halutessasi poistaa ne tai nähdä, minkä käyttöoikeuden heillä on tai mitä he tarvitsevat. Ole varovainen, jos muutat joitain tai poistat sovelluksia. Tämä voi johtaa niiden toimintojen epävakauteen.

## 9.6 Laitteasetukset

Täältä löydät kaikki asetukset, kuten tiedot laitteesta ja ohjelmistoversiosta, kellonajan ja päivämäärän, kielen valinnan, näppäimistön tyyppin, näytön ja äänen, tallennustilan, Google Assistanzen ja Chromecastin aktivoinnin, energiansäästöasetukset, sijainnin ja saavutettavuuden.

### 9.6.1 Tietoja tiedoista

Valitse Asetukset > Laitteasetukset -kohdassa Tietoja löytääksesi laitteen nimi ja ohjelmistotiedot.

Valitse *Järjestelmäpäivitys* tarkistaaksesi, onko uutta ohjelmistoa saatavilla.

Valitse *Tehdasasetusten palautus* nollataksesi tai poistaaksesi kaikki. (Katso luku 11)

**VAROITUS:**

Päivityksen jälkeen vastaanotin käynnistyy uudelleen automaattisesti. Päivityksen aikana ÄLÄ KOSKAAN irrota vastaanotinta verkkovirrasta tai katkaise virtaa! Se voi vahingoittaa vastaanotinta ja mitätöidä takuun!

### 9.6.2 Päivämäärä ja aika

Valitse *Päivämäärä ja aika* muuttaaksesi aikavyöhykettä ja näyttömuotoa manuaalisesti (24/12 tuntia).

### 9.6.3 Kieliasetukset

S vaihda aiemmin asetettu kieli valitsemalla *Language*.

### 9.6.4 Näyttö ja ääni

Valitse *Näyttö ja ääni* muuttaaksesi näytön resoluutiota, äänimuotoja ja määritäksesi HDMI CEC Control.

Oletusarvoisesti näytön tarkkuus asetetaan automaattisesti liitetyn television parhaaseen ja enimmäisresoluutioon. Halutessasi voit vaihtaa pienempään resoluutioon ja kytkeä HDR-toiminnon pois päältä. Valitse *HDMI CEC* määrittääksesi kaukosäätimen ohjauksen laitteista ja liitetyistä televisioista.

Valitse *Advanced and Sound* -asetukset valitaksesi stereo- ja Dolby-äänen välillä ja aktivoidaksesi S/PDIF-lähdön.

Etsi kohdasta *Näyttö ja ääni* > *Äänen lisäasetukset* > *Valitse muodot* > *Ei mitään*, jos haluat asettaa vain stereoäänen. Valitse *Automaattinen*, jos haluat käyttää kaikkia tämän laitteen tukemia äänimuotoja, mukaan lukien Dolby Digital.

## 9.7 Kaukosäädin ja lisävarusteet

Valitse vaihtoehto *Lisää lisälaitte* uuden kaukosäätimen tai laitteen Bluetooth-pariliitoksen muodostamiseksi.

Jos haluat poistaa, nimitä uudelleen tai etsiä Bluetooth-laitteen tietoja, valitse tämä laite, joka näkyy kohdassa *Kaukosäädin ja tarvikkeet* ja paina **OK** päästäksesi käsiksi.



## 9.8 Kaukosäätimen painikkeet

Valitse vaihtoehto *Lisää laite* ohjatakseksi mukana toimitetulla Android-kaukosäätimellä toista laitetta, kuten TV:tä, Soundbaria tai AV-vastaanotinta. Nämä on liitettävä HDMI-kaapelilla. Vaihtoehdot ovat äänenvoimakkuus, valmiustila ja TV-ruudun lähdetulo. Näiden painikkeiden asettaminen edellyttää, että Internet-yhteys on aktiivinen, koska koodeja ohjataan Internet-palvelimelta. Ole hyvä ja noudata valikon ohjeita.

## 10.0 GOOGLE APUJA

### Sanoa se to pelata se.

Kysy se to pelata sinun suosikki näyttä, video, tai musiikkia. Tai löytö the Viimeisin blockbuster to nauttia.

### Vastaanottaja saada alkoi, Lehdistö the Google Assistant -painiketta päällä sinun etä

Puhua sisään the mikrofoni / sinun Ääni Hae etä.

Oppia lisää noin the Google Assistant päällä assistant.google.com tai sanoa "Mitä voi sinä tehdä?"

### Elokuvat & TV näyttää:

pelata Muukalainen Asiat päällä Netflix. Video leikkeet: pelata kissa Videot. Sovellukset: Avata YouTube. Hae: Hae varten sitcomit. Tiedot: Kertoa minä noin Peli / Valtaistuimet.

### Ohjaus

Toisto: Tauko. Lopettaa. Jatkaa Äänenvoimakkuus: kovempaa. Pehmeämpi. Teho: Vuoro vinossa.

### pelata musiikki, uutiset, tai podcastit

Musiikki: pelata musiikkia kirjoittaja Sia. (Oppia Miten to valita sinun musiikkia palvelua tarjoaja.) Uutiset: pelata the uutiset. Mitä the Viimeisin uutiset alkaen BBC?

### Kysyä Google

Urheilu: Miten Patriots pärjäs? Milloin on seuraava Warriors-peli? Laskelmat: Mitä 20 % / 80?

Sanakirja: Mitä tekee "hauskaa" tarkoittaa?

löytö vastaukset: Miten kaukana pois On the kuu? Millainen sää on Berliinissä?

Yksikkö konversiot: Miten monet teelusikallista sisään a kuppi?

#### NOTE:

Vastaanottaja olla pystyy to käyttää Google Assistant päällä sinun etä, sinä on pakko ensimmäinen pari sinun Bluetooth Etä to sinun TV Laatikko.

## 11.0 TEHDASASETUSTEN PALAUTUS

Valitse Asetukset-kohdassa Laiteasetukset > Tietoja > Tehdasasetusten palautus.

Napsauta Tehdasasetusten palautus tyhjentääksesi kaiken.

Kun tämä vaihtoehto on valittu, kaikki manuaalisesti asennetut sovellukset ja käyttäjätiedot poistetaan.

Android TV -ruutu palaa ohjatun ensimmäisen asennuksen vaiheeseen uutta asennusta varten.

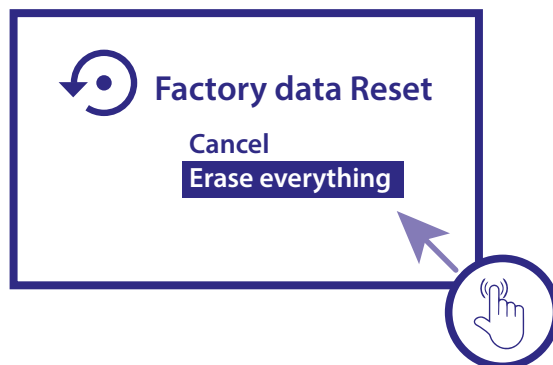

**WARNING:**

Kun palautat Android TV -vastaanottimen takaisin tehdasasetuksiin, kaikki asetukset, asennetut sovellukset, tilit ja tallennetut kanavat poistetaan pysyvästi. Käytä tätä vaihtoehtoa huolellisesti.

## 12.0 YKSINKERTAINEN ONGELMIEN KARTTOITTAMINEN

Ongelma	mahdollista Syy	Ratkaisu
Ei LED / valikosta näyttö jälkeen tehoa päällä	The tehoa sovitin On ei asianmukaisesti yhdistetty	Tehdä Varma the laite On yhdistetty to the tehoa
Ei Ääni	<ul style="list-style-type: none"> <li>The TV On päällä Mykistä tai äänenvoimakkuutta On matala.</li> <li>The laite On päällä Mykistä tai the äänenvoimakkuutta On liian matala.</li> </ul>	Lehdistö the mykistää -painiketta to palauttaa the ääni ja lisääntyä the äänenvoimakkuutta.
Epäonnistui to kytkeä to verkkoon	<ul style="list-style-type: none"> <li>Ethernet kaapeli On ei asianmukaisesti yhdistetty.</li> <li>Wi-Fi On kääntyi vinossa tai the signaali On liian heikko.</li> </ul>	<ul style="list-style-type: none"> <li>Yhdistä uudelleen the kaapeli.</li> <li>Uudelleenkäynnistää the Wi-Fi tai säätää the asema / the laite lähemmäksi to the reititin.</li> </ul>
Kaukosäädin Epäonnistuminen	<ul style="list-style-type: none"> <li>Kaukosäädintä ei ole yhdistetty.</li> <li>Kaukosäädin on rikki tai the paristot ovat matala sisään tehoa.</li> </ul>	<ul style="list-style-type: none"> <li>Tavoite the kaukosäätimet sensori klo the edessä paneelin sensori ja avaa asetukset &gt; Kaukosäätimet ja lisävarusteet &gt; Yhdistä kaukosäädin. Paina ◀ ja 🏠 samanaikaisesti 5 sekunnin ajan.</li> <li>Korvata paristot tai lähettää the laite to the paikallinen huolto palvelua asemalle varten tarkistaa.</li> </ul>
Ei kuvaa päällä Näyttö	HDMI kaapeli On ei yhdistetty	Tehdä varma että HDMI On valittu kuten sinun TV syöttö
Äänihaku päällä kaukosäädin ei ole työskentelee	Etä On ei pariksi to the TV Laatikko	Katso the Pariliitos Bluetooth Laite osio sisään Tämä opas

## 13.0 TEKNINEN TEKNISET TIEDOT

### Video dekooderi

Kuvanlaatu: HLG, HDR10, HDR10+  
 Videon resoluutio: 3840 x 2160 ( 4Kp60, 4Kp30), 480i, 480p, 576i, 576p, 720p, 1080i, 1080p24, 1080p30, 1080p60  
 Videokoodekit: 10-bittinen H.265 (HEVC), VP9 Profile 2, H.264, AV 1.

### Audio dekooderi

Audio dekodaus: Dolby® Digitaalinen/ Dolby® Digitaalinen Plus\*, AAC, LC-AAC, HE-AAC, MP 3, MPEG-1 kerros 1/2

\* Dolby, Dolby Audio ja kaksois-D-symboli ovat Dolby Laboratoriesin tavaramerkkejä.

### Järjestelmä & Muisti

Android Versio: 11 Hailstorm  
 Piirisarja: Amlogic S905Y4  
 CPU: ARM Cortex-35 Quad Core 2004MHz  
 GPU: Quad Ydin ARM Mali-G31@1800 MHz  
 SDRAM: DDR4: 2 GB  
 Flash: eMMC: 8 GB

### Liittimet

ANT IN  
 HDMI  
 LAN  
 2x USB-porttia versio 2.0  
 Micro SD -portti  
 S/PDIF (optinen)  
 DC IN (12 V, 1 A)

## Kenraali tiedot

Wi-Fi:	IEEE 802.11ac, 2,4 GHz , IEEE 802.11ac, 5 GHz
Bluetooth:	5.0
Tehoa tarjonta:	110 - 240 V AC, 50/60 Hz
Tulojännite:	DC 12 V, 1 A
Tehonkulutus toiminnassa:	7 W
Antenniteho:	5V 50mA oikosulkusuojattu
Toiminnassa lämpötila alue:	0 ~ +40 °C
Varastointi lämpötila:	-10 ~ +70 °C
Mitat (W x D x H) sisään mm:	122 x 122 x 23
Paino:	170 g

## DATA SUOJAUS:

Huomaa, että STRONG, sen valmistuskumppanit, sovellustoimittajat ja tarjoajat / the palvelut saattaa kerätä ja käyttää tekninen tiedot ja liittyvät tiedot, mukaan lukien mutta ei rajoitettu to tekninen tiedot noin Tämä laite, järjestelmä ja sovellus ohjelmisto ja oheislaitteet. STRONG, sen valmistus yhteistyökumppaneita, the sovellus tarjoajat ja the tarjoajat / the palvelut saattaa käyttää sellaisia tiedot to parantaa sen Tuotteet tai to tarjota palvelut tai teknologioita to sinä, kuten pitkä kuten se On sisään a muodossa että tekee ei henkilökohtaisesti tunnistaa sinä.

Lisäksi, ole kiltti pitää sisään mieleen että jonkin verran palvelut tarjotaan - jo sisään the laite tai asennettu kirjoittaja sinä - saattaa pyyntö a rekisteröinti varten joka sinä omistaa to tarjota henkilökohtainen tiedot.

Vieressä että, ole kiltti olla tietoinen että jonkin verran palvelut joka ovat ei esiasennettuna mutta voi olla asennettu saattaa kerätä henkilökohtainen tiedot jopa ilman tarjoamalla lisää varoitukset ja että STRONG ei voi olla pidetään vastuussa varten a mahdollista rikkominen / tiedot suojaa kirjoittaja palvelut ei esiasennettuna.

\* Saatavuus / sovelluksia riippuen päällä the maa. STRONG ei voi olla pidetään vastuussa varten palvelut kirjoittaja kolmas juhlia. Tarjoukset kirjoittaja kolmas juhlia saattaa olla muuttunut tai poistettu klo minkä tahansa aika, saattaa ei olla saatavilla sisään kaikki alueilla ja saattaa vaatia a erillinen tilaus.