

STRONG

SRT420 | androidtv



2 IN 1 SMART TV BOX

ANDROID TV™ AND TERRESTRIAL RECEIVER



Picture similar

Bedienungsanleitung
Manuel d'utilisation
Manuale utente
Manual del usuario
Manual do utilizador
Használati útmutató
Užívateľský manuál

Brugervejledning
Brukerveiledning
Gebruiksaanwijzing
Användarhandbok
Korisnički priručnik
Ръководство на потребителя
Посібник користувача

SERVICE CENTER

AT	  support_at@strong.tv 0820 400 150 (€ 0,12/Min. österr. Festnetz)	HU	  support_hu@strong.tv +36 1 445 26 10
BG	  support_bg@strong.tv +359 32 634451	IT	  support_it@strong.tv 199 404 032 Da rete fissa 24,8 cent. al min. 12,5 cent. scatto alla risposta Da rete mobile max 49 cent. al min. 15,6 cent. scatto allo risposta
CZ	  support_cz@strong.tv 844 44 44 90	NL	  support_nl@strong.tv
DE	  support_de@strong.tv 0180 501 49 91 (€ 0,14/Min. deutsches Festnetz) (€ 0,42/Min. max. Mobilfunknetze)	PL	  support_pl@strong.tv 801 702 017
DK	  support_dk@strong.tv	PT	  support_pt@strong.tv +351 2 100 06 125
ES	  support_es@strong.tv +34 91 119 61 76	SK	  support_sk@strong.tv 0850 15 05 50
FR	  support_fr@strong.tv	SL	  support_sl@strong.tv +386 1 828 08 58
HR	  support_hr@strong.tv +385 1 344 57 66	UA	  support_ua@strong.tv +380 (44) 238 61 50

Supplied by STRONG Austria
Represented by STRONG Ges.m.b.H.
Teinfaltstraße 8/4.Stock A-1010 Vienna, Austria
Email: support_at@strong.tv

LICENSES

This product contains one or more programs protected under international and U.S. copyright laws as unpublished works. They are confidential and proprietary to **Dolby Laboratories**. Their reproduction or disclosure, in whole or in part, or the production of derivative works therefrom without the express permission of Dolby Laboratories is prohibited. Copyright 2003-2009 by Dolby Laboratories. All rights reserved.

FÖRENKLAD EU-FÖRSÄKRAN OM ÖVERENSSTÄMMELSE

I samband med detta förklarar STRONG att SRT420 -utrustningen överensstämmer med direktiv 2014/53/EU.

Den fullständiga texten till EU:s försäkran om överensstämmelse finns på följande Internetadress: <https://www.strong.tv/en/doc>
Kan komma att ändras. På grund av pågående tekniska specifikationer för forskning och utveckling kan produkternas utformning och utseende ändras. Google, Google Play, YouTube, Android TV och andra märken är varumärken som tillhör Google LLC. Wi-Fi, WPA2, WPA är registrerade varumärken för användning av Wi-Fi Alliance®. Skype är ett varumärke som tillhör Skype, och STRONG är inte anslutet, sponsrat, auktoriserat eller på annat sätt anslutet till Skype-gruppen. Termerna HDMI, HDMI High-Definition Multimedia Interface och HDMI-logotypen är varumärken eller registrerade varumärken som tillhör HDMI Licensing Administrator, Inc. Tillverkad under licens från Dolby Laboratories. Dolby, Dolby Audio och dubbel-D-symbolen är varumärken som tillhör Dolby Laboratories Licensing Corporation. Alla andra produktnamn är varumärken eller registrerade varumärken som tillhör respektive ägare.

© STRONG 2023. Alla rättigheter förbehållna.

INNEHÅLL

1.0 INFÖRANDET	4
1.1 Säkerhetsanvisningar	4
Försiktighetsåtgärder	4
Driftsmiljö	4
WEEE-direktivet	4
Lagring	5
1.2 Installation av utrustning	5
1.3 Paket innehåll	5
1.4 Använda externa USB-enheter	5
2.0 TV BOX PANELER	5
2.1 Frontpanelen	5
2.2 Sidopanel	6
2.3 Bakpanelen	6
2.4 Fjernbetjening	6
2.5 Installera batterier	7
3.0 GUIDE FÖR ANSLUTNINGAR	8
4.0 INSTÄLLNING AV DIN ENHET	8
Parning av fjärrkontroll	8
4.1 Första installationen	9
Steg 1: Språk	9
Steg 2: Wi-Fi	9
Steg 3: Google-konto	10
Steg 4: Användarvillkor och sekretesspolicy	10
Steg 5: Möt din Google Assistant	10
Steg 6: Välj Rekommenderade appar	10
Steg 7: PIN-kod	11
Steg 8: Tuner/Scan	11
Steg 9: Välj Land	11
Steg 10: Välja Tuning	11
Steg 11: Konfigurera fjärrkontroll	11
5.0 ANVÄNDNING AV LIVE-TV	11
6.0 LIVE TV-INSTÄLLNINGAR	12
6.1 Skanna kanaler	12
6.2 Redigering av kanal	12
6.3 Standardkanal	12
6.4 LCN	12
6.5 Antennström	12
6.6 Föräldrakontroll	13
7.0 INSTÄLLNINGAR LJUD / UNDERTEXTER LIVE TV	13
LJUD	13
SUBTITLE	13

8.0 MED ANDROID	13
9.0 INSTÄLLNINGAR	13
9.1 Ställ in ditt enhetsnamn	14
9.2 Kanaler och ingångar	14
9.3 Nätverk och Internet	14
9.4 Konton och inloggning	14
9.5 Applikationer	14
9.6 Enhetsinställningar	14
9.6.1 Om information	14
9.6.2 Datum och tid	14
9.6.3 Språkinställningar	14
9.6.4 Skärm och ljud	14
9.7 Fjärrkontroll och tillbehör	15
9.8 Ställ in fjärrkontrollknappar	15
10.0 GOOGLE ASSISTENT	15
För att komma igång, tryck på Google Assistant-knappen på din fjärrkontroll	15
Filmer och TV-program:	15
Kontrollera	15
Spela musik, nyheter eller poddar	15
Fråga Google	15
11.0 FABRIKSÅTERSTÄLLNING	15
12.0 ENKEL FELSÖKNING	16
13.0 TEKNISKA SPECIFIKATIONER	16

1.0 INFÖRANDET

Tack för att du väljer 4K Ultra HD Android TV Box som tillhandahålls av STRONG. Boxen har producerats med den senaste nya tekniken och erbjuder omfattande underhållning och stor mångsidighet. Vi önskar dig många timmar av nya fantastiska upplevelser och utforska Android- världen!

1.1 Säkerhetsanvisningar

Läs alla instruktioner innan du använder enheten. Behåll dessa instruktioner för senare användning.

- Använd endast tillbehör/tillbehör som anges eller levereras av tillverkaren (t.ex. den exklusiva nätadaptern, batteriet osv.).
- Se bifogad elektrisk information och säkerhetsinformation innan du installerar eller använder apparaten.
- För att minska risken för brand eller elektriska stötar bör du inte använda denna apparat för regn eller fukt.
- Öppningarna bör inte täckas med föremål som tidning, gärningar, gardiner etc.
- Apparaten får inte utsättas för dropp eller stänk och inga föremål fyllda med vätskor, såsom vaser, får placeras på apparaten.
- ⚠ Detta märke anger en risk för elektriska stötar.
- För att undvika skador måste denna apparat vara ordentligt fastsatt på golvet/väggen i enlighet med monteringsanvisningen.
- Explosionsrisk om batteriet byts ut felaktigt. Ersätt endast med samma eller liknande typer.
- Utsätt inte batteriet (batteri, batterier eller batteripaket) för överdriven värme som solsken, eld eller liknande.
- Överdrivet ljud tryck från hörlurar och hörlurar kan orsaka hörselnedsättning.
- Att lyssna på musik på höga volymnivåer och längre kan skada hörseln.
- För att minska risken för hörselskador, sänk volymen till en säker, bekväm nivå och minska den tid som spenderas på att lyssna på höga nivåer.
- Nätkontakten eller strömförsörjningen används som brytare. Da måste förbli lättillgängligt. När det inte används och under rörelse, var noga med att skydda kabelsatsen, till exempel genom att använda verktyget för att binda fast nätsladden med en kabelremsa eller liknande. Den måste vara fri från vassa kanter eller liknande, vilket kan orsaka slitage på nätsladden. Se till att nätsladden inte skadas när den sätts i bruk igen. Frånvaron av en ljusindikation på enheten betyder inte att den är helt frånkopplad från elnätet. Koppla ur uttaget för att koppla bort apparaten helt.
- Var uppmärksam på miljöaspekterna av batterihantering.
- Placera inte källor till öppna lågor, t.ex. tända ljus, på apparaten.
- ⚡ Håll alltid ljus eller andra öppna lågor borta från denna produkt för att förhindra brandspridning.
- ⚡ Utrustning med denna symbol är en klass II eller dubbelisolerad elektrisk apparat. Den är utformad på ett sådant sätt att den inte kräver en säkerhetsanslutning till elektrisk mark.

Försiktighetsåtgärder

- Försök aldrig öppna enheten. Det är farligt att vidröra apparatens insida på grund av höga spänningar och eventuella elektriska faror. Om du öppnar enheten avbryts produktgarantin. Hänvisa allt underhåll eller all service till kvalificerad personal.
- När du ansluter kablar, se till att enheten är frånkopplad från elnätet. Vänta några sekunder efter att du har stängt av enheten innan du flyttar enheten eller kopplar bort utrustning.
- Du behöver bara använda en godkänd förlängningssladd och kompatibla sladdar som är lämpliga för den installerade utrustningens energiförbrukning. Se till att den elektriska strömförsörjningen motsvarar spänningen på den elektriska typskylten på baksidan av enheten.
- ⚠ Explosionsrisk om batteriet byts ut mot fel typ.
- Bortskaffande av ett batteri i lågor, en varm ugn, mekanisk krossning eller skärning av ett batteri kan leda till en explosion.
- Att lämna ett batteri i extremt höga temperaturer kan leda till explosion eller läckage av brandfarlig vätska eller gas.
- Ett batteri som utsätts för extremt lågt lufttryck kan leda till explosion eller läckage av brandfarlig vätska eller gas.

Driftsmiljö

Installera inte den här utrustningen i ett slutet utrymme, till exempel en bokhylla eller liknande. Använd inte apparaten i närheten av fuktiga och kalla områden. Skydda apparaten från överhettning. Håll dig borta från direkt solljus.

Använd inte apparaten i närheten av damm.

Placera inte ljus i närheten av öppningsområdet för att förhindra att brandfarliga främmande föremål kommer in i anordningen.

WEEE-direktivet

 Korrekt kassering av denna produkt. Denna märkning anger att denna produkt inte bör bortskaffas med annat hushållsavfall, i hela EU. För att förhindra eventuella skador på miljön eller människors hälsa från okontrollerad avfallshantering måste du återvinna den på ett ansvarsfullt sätt för att främja hållbar återanvändning av materialresurser. För att returnera din använda enhet, använd retur- och insamlingsystemen eller kontakta återförsäljaren där produkten köptes. De kan föra denna produkt till miljövänlig återvinning.

Lagring

Din enhet kontrolleras noggrant och förpackas före leverans. När du packar upp den, se till att alla delar ingår och håll förpackningen borta från barn. Vi rekommenderar att du behåller kartongen under garantiperioden för att skydda enheten vid reparation eller garanti.

1.2 Installation av utrustning

Följ instruktionerna nedan:

Använd endast högkvalitativ, välskärmd HDMI-kabel version 2.1 eller senare för att även titta på videor i de högsta skärmapplösningarna.

Den här användarhandboken innehåller fullständiga instruktioner för hur du installerar och använder den här produkten.

Symbolerna fungerar på följande sätt:

VARNING: Anger varningsinformation.

TIPS: Visar andra viktiga eller användbara uppgifter.

MENU Representerar en knapp på fjärrkontrollen eller produkten.

GÅ TILL Representerar ett menyalternativ i ett fönster.

1.3 Paket innehåll

- Android TV Box
- Fjärrkontroll för röststyrning
- Nätagadapter 12V/1A
- HDMI-kabel
- 2x AAA-batterier
- Installationsinstruktioner

VARNING: Ladda, ta inte isär, kortsluta, blanda eller använd inte batterierna med andra typer av batterier. Om uppladdningsbara batterier behövs i stället för engångsbatterier (t.ex. NiMH) rekommenderar vi att du använder låga självurladdningstyper för att säkerställa att fjärrkontrollen fungerar under lång tid.

1.4 Använda externa USB-enheter

- Vi rekommenderar att du använder USB2.0-lagringsenheter eller högre. Om enheten inte är kompatibel med USB 2.0-specifikationer kanske uppspelningen och andra funktioner i produkten inte fungerar korrekt.
- STRONG kan inte garantera kompatibilitet med alla typer av USB-enheter, såsom webbkameror, tangentbord, möss, skiktade enheter.
- Om du använder externa USB-hårddiskar (hårddiskar) kan strömspecifikationerna överskrida den uteffekt som stöds på din låda (max 5V / 500 mA). Anslut i så fall USB-hårddisken till en extern strömadapter.
- Det rekommenderas inte att lagra viktig information om USB-lagringsenheter som används med lådan. Säkerhetskopiera alltid data på din USB-skiktringsenhet innan du använder den med den här rutan. STRONG tar inget ansvar för förlust av information eller omständigheter som orsakas av förlust av information.

2.0 TV BOX PANELER

2.1 Frontpanelen

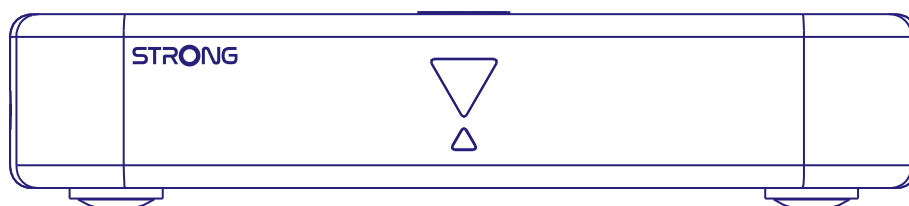

Fig. 1

LED-indikator: I standby-läge lyser den rött och när den slås på lyser den blått. Om den blinkar är internetanslutningen eller live-TV-signalen antingen inte etablerad eller förlorad.

Knapp på topppanelen: Strömknapp

2.2 Sidopanel

Fig. 2

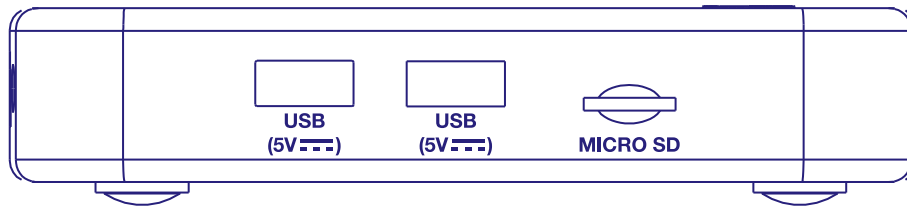

1. USB 2.0 Port
2. USB 2.0 Port
3. Kortplats för Micro SD-kort

2.3 Bakpanelen

Fig. 3

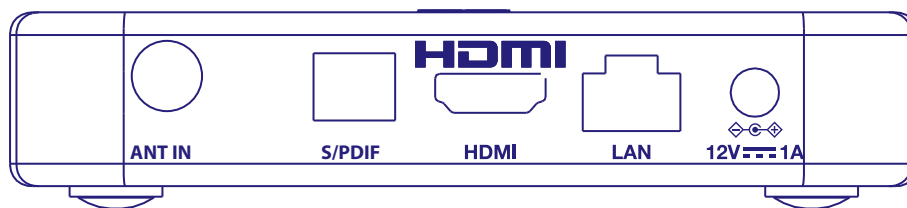









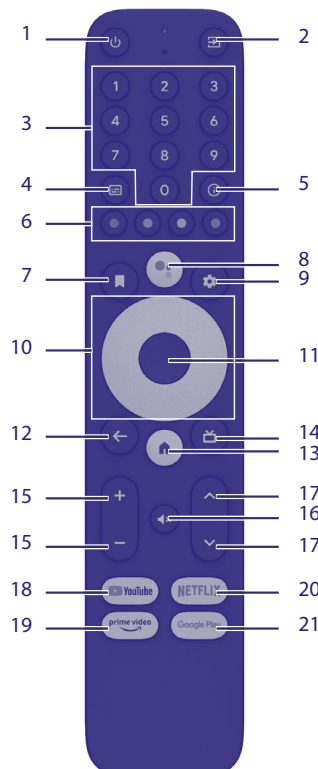



1. ANT IN
2. S/PDIF (optisk)
3. HDMI (version 2.1)
4. LAN / ETHERNET RJ45
5. 12 V-adapter

För anslutning till din antenn för mottagning av sändningssignaler.
 För anslutning till en digital ljudförstärkare eller en ljudförstärkare för hemmabio.
 För att ansluta din receiver till din TV med hjälp av en HDMI-kabel.
 Anslut till din internetrouter för åtkomst till internet/appar.
 Mottagaren kräver en väggadapter, nätspänning 110~240V AC 50~60Hz 12V, 1,0 A DC utgång.
 Kontrollera de lokala strömförhållandena innan du ansluter mottagaren till elnätet.

2.4 Fjernbetjening

Fig. 4



- | | |
|---|--|
| 1.  | Tryck för att slå på/stänga av boxen eller sätta den i standby-läge. |
| 2.  | Välj läget för ingångskälla. |
| 3. 0 ~ 9 | Välj kanal direkt. |
| 4.  | Val av undertext/ljud |
| 5. INFO | Visa information om den aktuella källan. |
| 6. COLOUR BUTTONS | Tryck för att utföra funktionen i Live TV-läge. |
| 7.  | Skapa spellista eller flytta app-position |
| 8.  | Tryck för att aktivera röststyrningsfunktionen* |
| 9.  | Direkt åtkomst till inställningsmenyn. |
| 10.  | Navigera i menyn. |
| 11. OK | Bekräfta valet. |
| 12.  | Tryck för att gå tillbaka till föregående meny eller avsluta. |
| 13.  | Gå till hemskrivbordet. |
| 14.  | Tryck för att öppna Live-TV-läget. |
| 15. VOL +/- | Justera volymen upp eller ner. |
| 16.  | Tryck för att stänga av eller återställa volymen. |
| 17.  | Ändra program upp eller ner. |
| 18. YOUTUBE | Tryck för att få direkt tillgång till YouTube. |
| 19. PRIME VIDEO | Tryck för att få direkt tillgång till prime video.** |
| 20. NETFLIX | Tryck för att få direkt tillgång till Netflix.*** |
| 21. GOOGLE PLAY | Tryck för att få direkt tillgång till Google Play. |

*Röststyrning och vissa andra funktioner fungerar bara när denna RCU är ihop parat med din TV.

**Medlemskap ingår inte. Netflix är tillgängligt i vissa länder. Streaming av Netflix kräver att du skapar ett konto. Bredbandsinternet krävs. Se www.netflix.com/TermsOfUse för mer information.

***Medlemskap ingår inte. Prime video är tillgängligt i vissa länder. Streaming av prime video kräver att du skapar ett konto. Bredbandsinternet krävs. Se www.primevideo.com för mer information.

2.5 Installera batterier

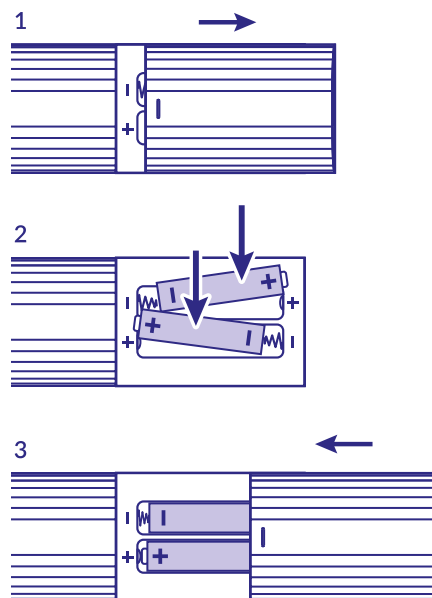

Fig. 5

Öppna locket på fjärrkontrollen och lägg 2x AAA-batterier i fjärrkontrollen. Korrekt installation av batterierna visas inuti batterihållaren.

1. Ta bort batteriluckan
2. Sätt i batterierna
3. Sätt på locket

WARNING:

Ladda, ta inte isär, kortsluta, blanda eller använd inte batterierna tillsammans med andra typer av batterier.

3.0 GUIDE FÖR ANSLUTNINGAR

Se diagrammet nedan för instruktioner om hur du ansluter Din Android TV Box till ström, nätverk och andra enheter.

VARNING: Innan du kommer igång stänger du av alla enheter som behöver anslutas.

Fig. 6

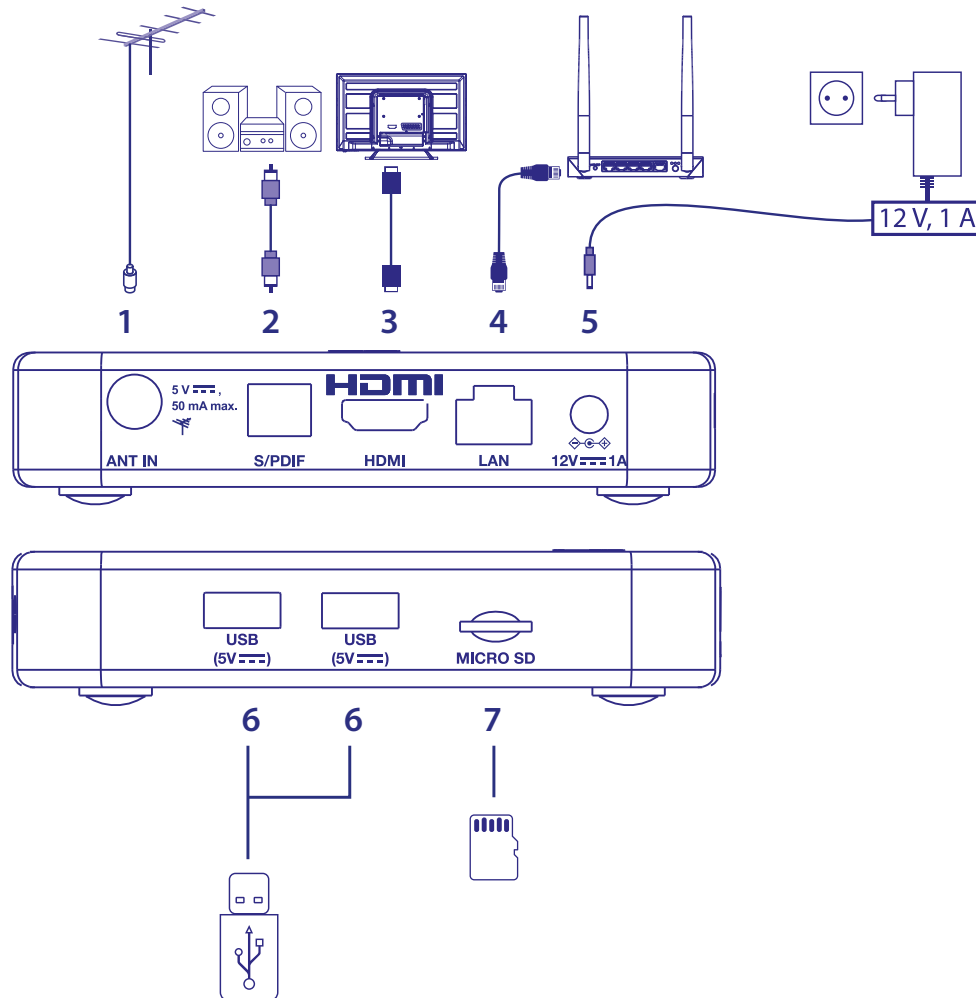

1. ANT IN
2. S/PDIF Optical
3. HDMI
4. ETHERNET
5. Power entree
6. USB
7. Micro SD-kort

- För anslutning till inomhus- eller utomhusantenn för mottagning av TV-signaler.
- För anslutning till en digital hemmabioanläggning eller digital ljudförstärkare
- För att ansluta din receiver till din TV-skärm med en HDMI 2.1-kabel.
- För anslutning till din router med en Ethernet/LAN-kabel (RJ-45)
- För anslutning till den medföljande nätadaptern 12V / 1Amp
- För anslutning av USB-enhet för multimedieanvändning
- Här sätter du i Micro SD-kortet

4.0 INSTÄLLNING AV DIN ENHET

Parning av fjärrkontroll

Du kan slå på dina enheter efter att du har anslutit all hårdvara korrekt.

Om allt är korrekt anslutet och strömmen är **På**, kommer parningskärmen att visas på din TV-skärm.

När du inte kan se den här skärmen, kontrollera om rätt HDMI-ingång är vald på TV:n.

För att kunna använda Google Assistant på din fjärrkontroll måste du först para ihop din Bluetooth-fjärrkontroll med din Android TV-box. Följ anvisningarna för ihop parning på skärmen.

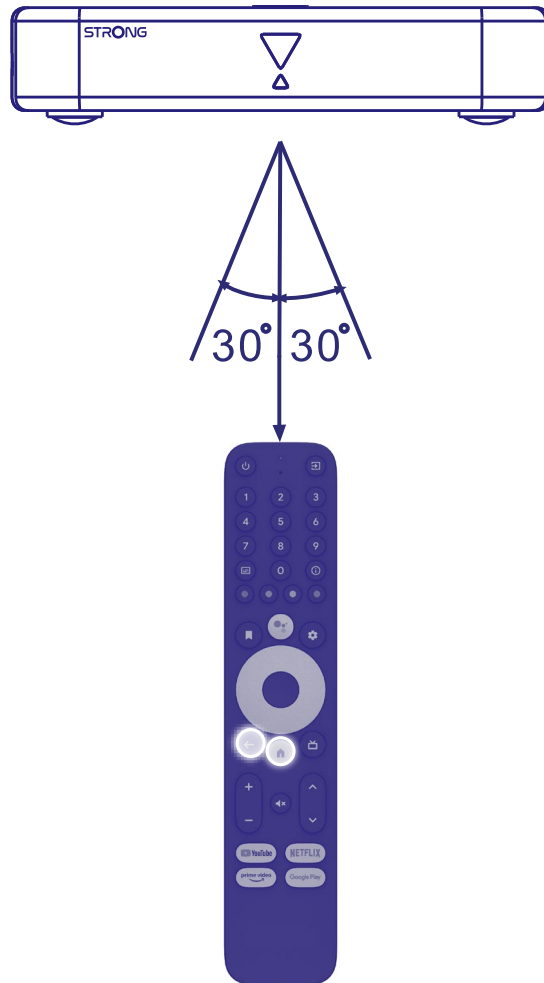

Tryck på knapparna  och  samtidigt i mer än 5 sekunder tills lysdioden på fjärrkontrollen blinkar. När parningen är klar visas ett meddelande på skärmen. Om inte, kontrollera batterierna på fjärrkontrollen eller försök igen.

4.1 Första installationen

Steg 1: Språk

Välj detta språk på välkomstsidan.

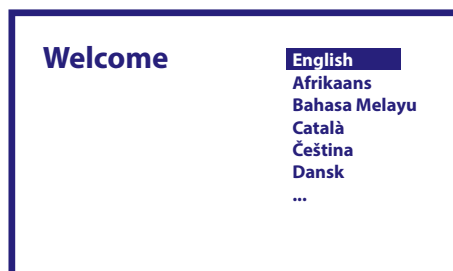

Steg 2: Wi-Fi

Välj och anslut till ditt Wi-Fi-nätverk. Om du använder Ethernet-kabel, vänligen bekräfta.



Steg 3: Google-konto

Logga in med ditt Google-konto. Om du inte har en, skapa först en på din dator eller en annan Android-enhet som mobiltelefon eller surfplatta. Utan Google-konto kan du inte använda den här enheten.

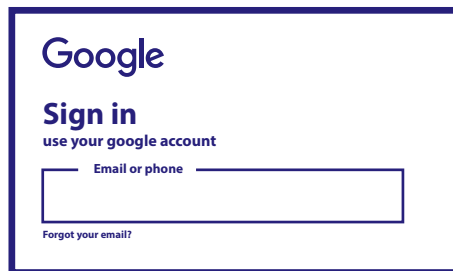

Steg 4: Användarvillkor och sekretesspolicy

Läs och acceptera användarvillkoren och sekretesspolicyn.

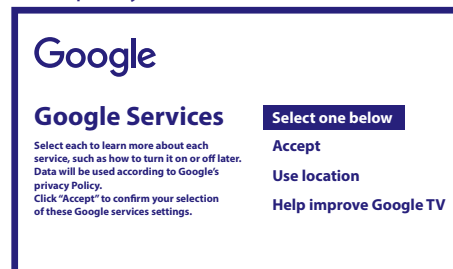

Steg 5: Möt din Google Assistant

I nästa steg väljer du om du vill använda Google Hjälp för att söka i applikationer.

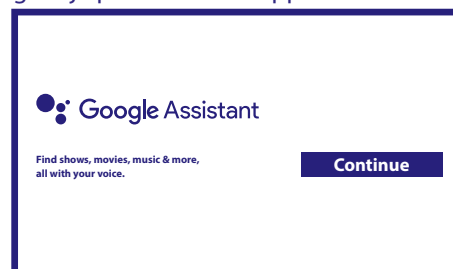

Steg 6: Välj Rekommenderade appar

Om du vill installera utvalda applikationer kan du välja dem.

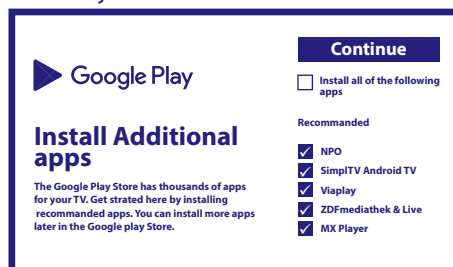

Steg 7: PIN-kod

I det här steget måste du skapa en PIN-kod som du kan komma ihåg. Denna PIN-kod används för föräldrakontroll och kanallåsning i Live TV-applikationen. Vi avråder från att använda 0000. Det rekommenderas att du skriver ner denna PIN-kod.

Steg 8: Tuner/Scan

Välj om du vill söka efter TV- och/eller radiokanaler. Om inte, välj "Over Spring". Det är möjligt att utföra automatisk skanning senare. Om du väljer att ange detta måste du välja efter land.

Steg 9: Välj Land

Välj här det land där du använder din Android TV Box. Det är mycket viktigt att välja rätt land eftersom det försöker hitta alla kanaler och sorterar dem automatiskt om den här funktionen stöder.

Steg 10: Välja Tuning

I denna meny kan du välja om du vill använda en aktiv antenn som kräver 5 volts strömförsörjning till den inbyggda förstärkaren. Kontrollera om den anslutna antennen kräver att den är inställd på ON genom att trycka på **OK**-knappen. Därefter kan du välja skanningsläge för "ALLA" kanaler som är inbäddade krypterade eller bara "gratis" att titta på. Välj "Auto Tuning" för att starta sökningen på alla frekvenser, eller "Manuell" för endast en frekvens.

Om du vill går det att ställa in antennen först i manuell inställning och sedan återgå till automatisk inställning.

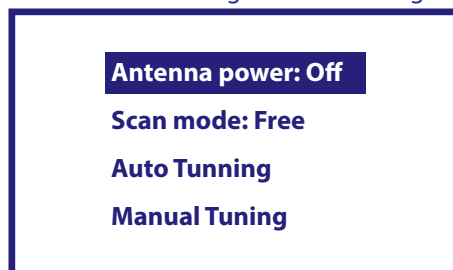

I slutet av valet, välj "Auto Tuning" och tryck på **OK** för att starta skanningsprocessen.

OBS: Denna TV-box kan inte avkoda krypterade kanaler.

Steg 11: Konfigurera fjärrkontroll

I det här steget kan du konfigurera vissa knappar för att justera volym-, ingångs- och standby-knapparna för anslutna enheter. Till exempel: TV, soundbar, digital ljudförstärkare. För att komma igång, välj "Konfigurera fjärrkontroll" och följ instruktionerna på skärmen. För att konfigurera senare vid en annan tidpunkt, välj helt enkelt "Inte nu".

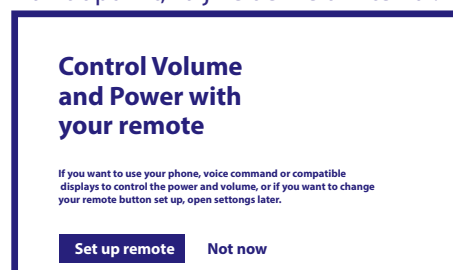

Efter alla dessa steg kommer Android TV-menyn att visas på startskärmen.

Välj *Live TV* för att se de TV-kanaler du har hittat.

5.0 ANVÄNDNING AV LIVE-TV

För att börja titta på TV-kanalerna, välj programmet *Live TV* på startskärmen och tryck på **OK**.

Om TV-kanalerna hittas i de första installationsstegen kommer den att börja spela på en kanal.

När inga kanaler hittas under den här första installationen visar skärmen *Skanna kanaler*. I det här fallet trycker du på knappen **INSTÄLLNINGAR** och väljer *Channels and Inputs* för att öppna kanalsökningsmenyn. Kontrollera om rätt land är valt. Välj meny *Scan* och följ instruktionerna på skärmen för att (om)installera TV-kanalerna.

När du använder *Live TV* för första gången kommer förklaringen från navigeringsknapparna att visas på skärmen. Använd dessa knappar eller tryck på **OK**-knappen för att gå igenom dessa steg för att bekräfta förklaringarna.

- ▲ Öppna menyn *För dig* för att välja ett av de program som körs för närvarande. I den här menyn, använd ◀▶ för att välja TV-guide, favoriter eller preferenser.
- ▼ Information visas på skärmen från det program som körs för närvarande. I den här menyn, använd ◀▶ för att välja menyn undertext och ljud. Tryck på **OK** för att starta Timeshift-funktionen när USB-enheten är ansluten.
- ◀ Öppna kanallistan *All kanaler*. I den här menyn, använd ▲▼ för att flytta markeringen till en annan kanal och tryck på **OK** för att välja. Använd ◀▶ för att välja *Recent* de senast valda kanalerna, endast *Radio* eller *TV*-kanaler.
- ▶ Öppnar EPG-informationsbannern på skärmen med information om den aktuella kanalen med aktuella och kommande händelser. Använd ◀▶ för att bläddra till nästa händelser och tryck på **OK** för att se mer detaljerad information. Om du vill se någon av nästa händelser, välj *Watchlist* och tryck på **OK** för att följa dem till din bevakningslista.
- ← Gå tillbaka i menyn eller färdig information.

NOTE:

Vissa TV-kanaler sänder endast Dolby-ljudspår. I det här fallet kan volymen inte justeras via volymkontrollen på Android TV-boxen. Använd istället fjärrkontrollen för TV-skärmen eller Dolby-ljudförstärkaren. Alternativt kan du ställa in volymkontrollen via menyn "Inställningar" > "Konfigurera fjärrkontrollknappar" för att styra via HDMI CEC-protokollet.

6.0 LIVE TV-INSTÄLLNINGAR

För att starta en ny automatisk sökning, redigera kanaler, sortera kanaler, ställa in standardstartkanalen eller slå av och på antennen, välj menyn *Inställningar* genom att klicka på ▲ och fyra gånger ▶. Klicka sedan på ▼ för att välja *Setup* och undermenyerna nedan.

6.1 Skanna kanaler

Denna meny låter dig automatiskt söka efter kanaler från alla tillgängliga frekvenser för ditt valda land. Observera att alla tidigare installerade kanaler och favoritlistor kommer att raderas. De nyfunna kanalerna installeras i kanallistan och efteråt kan du skapa en ny favoritlista om du vill. Välj *Skanna* och välj mellan *Auto* som installerar alla hittade kanaler eller *Manuell* för att skanna endast en vald frekvens. Markera *Sök* och tryck på **OK** för att börja skanna.

6.2 Redigering av kanal

Denna meny låter dig hoppa över, flytta, byta namn på, ta bort kanaler från kanalen.

Hoppa över kanaler: Här kan du markera de kanaler som du inte vill ska visas under kanalzapping.

Flytta kanaler: Välj en kanal som du vill flytta i kanallistan. Tryck kort på **OK** för att välja och använd ▲▼ för att flytta till en ny position. Tryck kort på **OK** för att bekräfta den nya positionen. Tryck länge på **OK** för att komma åt alternativet att gå direkt till början eller slutet av kanallistan.

Rename Channels: Du kan ändra det nuvarande kanalnamnet till ett annat.

Radera kanaler: Du kan ta bort kanaler permanent från kanallistan.

6.3 Standardkanal

Använd det här menyalternativet för att välja vilken kanal som ska visas när Live TV-appen startar.

Ställ in *På* för att aktivera detta, ställ in *Av* för att inaktivera och börja med den senast tittade kanalen.

6.4 LCN

Inställningen *LCN* (logisk kanalnumrering) kan slås *AV* eller *PÅ*.

Välj *Disabled / Off* om du vill sortera kanalerna fritt som du vill.

Välj *Enabled / On* om den lokala sändaren stöder denna automatiska kanalsortering.

Om du ändrar *LCN*-valet rekommenderas en ny automatisk skanning.

6.5 Antennström

Ställ in på *På* om du använder en aktiv antenn (med inbyggd förstärkare). *ANT IN*-uttaget på mottagaren kommer då att ha 5 volt med max 50mA. Välj *Av* för att använda passiv antenn.

6.6 Föräldrakontroll

Denna meny låter dig skydda kanaler med klassificeringsnivåer och blockera kanal med pinkod.

Du kan också skapa en ny pinkod. För att komma åt den här menyn måste du först ange din PIN-kod, som du skapar under den första installationen. Kanaler med en föräldraklassificering över den valda åldern kommer att skyddas med en PIN-kod (om tillgänglig i din lokala sändare).

I den här menyn kan du skydda kanaler med klassificeringsnivåer och låsa kanaler med en PIN-kod.

Du kan också skapa en ny pinkod. För att komma åt den här menyn måste du först ange din PIN-kod, som du måste skapa under den första installationen. Kanaler med en föräldraklassificering högre än den valda åldern skyddas med en PIN-kod (om tillgänglig i ditt land).

<i>På/Av:</i>	Tryck på OK för att ställa in föräldrakontroll till På eller Av.
<i>Program Restrictions:</i>	I <i>Classification Systems</i> väljer du det eller de länder du vill använda.
<i>Ratings:</i>	Välj mellan <i>Ingen, Hög, Medium, Låg</i> begränsningar.
<i>Custom:</i>	För att välja begränsning för manuell klassificering och åldersklassificering.
<i>Channels blocked:</i>	Markera alla program/kanaler som du vill låsa. Du kan välja att låsa separat för varje kanal som du vill skydda med en PIN-kod.
<i>Ändra PIN:</i>	Tryck på OK för att öppna denna undermeny. Ange din nuvarande PIN-kod (4 siffror). Ange din nya PIN-kod (4 siffror) som du vill använda.

Ange din nya PIN-kod igen för att bekräfta. Den sparas automatiskt.
Det rekommenderas att skriva ner den nya PIN-koden: _____

7.0 INSTÄLLNINGAR LJUD / UNDERTEXTER LIVE TV

Välj en av dessa menyer för prioritetsinställningar för ljud och undertext.

I visningsläget väljer du menyn *Inställningar* genom att klicka på ▲ och fyra gånger på ►.

Klicka sedan på ▼ för att välja *Audio* eller *Subtitles* och undermenyerna nedan.

LJUD

<i>Primary Language:</i>	Använd ▲▼ för att välja det ljudspråk du vill höra som första prioritet, om tillgängligt.
<i>Sekundärt språk:</i>	Använd ▲▼ för att välja ett språk att spela när språket som valts som <i>Primärt språk</i> inte är tillgängligt.
<i>Visuell tolkning:</i>	Välj <i>Visual Impaired</i> om du vill höra ytterligare ljud som beskriver vad som händer i pågående TV-program. Ställ in på <i>Normal</i> om den är utan visuell tolkning.

SUBTITLE

<i>General:</i>	Använd ▲▼ för att välja <i>On</i> för att aktivera undertextvisning.
<i>Normal:</i>	För standard eller <i>Hörselskadade</i> undertexter*
<i>Primary Subtitle Language:</i>	Använd ▲▼ för att välja det första senaste undertextspråket.
<i>Sekundärt undertextspråk:</i>	Använd ▲▼ för att välja det andra föredragna undertextspråket.

*Den senaste undertexttypen visas automatiskt om den är tillgänglig.

8.0 MED ANDROID

Tryck på 🏠-knappen för att välja Android-hemsidan där du hittar din översikt.

Detta är startsidan som låter dig välja Live TV, dina applikationsapplikationer som YouTube, för att söka efter filmer och nyinstallerade appar. Använd navigeringsknapparna ▲▼ och ◀▶ för att välja och bekräfta valet med **OK**. För att avsluta eller gå tillbaka, använd ◀-knappen.

Tryck på knappen **LIVE TV** för att öppna Live TV direkt. (Kapitel 5)

Tryck på knappen ⚙️ för att komma åt Android-systemmenyerna för att ändra inställningar och konfigurera anslutningar som Wi-Fi och bluetooth. (kapitel 9)

Tryck på knappen 🗨️ för att använda Google Assistant med röststyrningsfunktioner. (Kapitel 10)

9.0 INSTÄLLNINGAR

Välj Inställningar för att kontrollera enhetsinformation, lägga till/ta bort konton och göra ändringar i

Systeminställningar. Ta bort appar, ställ in datum och tid, välj ljud- och visningsinställningar, fabriksåterställning och mycket mer...

Tryck på knappen ⚙️ för direktåtkomst eller via startmenyn för att välja objekt uppe till höger.

9.1 Ställ in ditt enhetsnamn

Välj ett namn här som hjälper dig att identifiera anslutningen när du skickar eller skapar den från andra enheter.

9.2 Kanaler och ingångar

Den här inställningen används för att skanna, hoppa över och flytta kanaler till Live TV-appen. Finns även via appen.

9.3 Nätverk och Internet

Välj och aktivera Wi-Fi för att ansluta till trådlöst nätverk.

När enheten skannar och visar närliggande Wi-Fi-nätverk, välj lämpligt nätverksnamn och, om nödvändigt, lösenordet och välj *Anslut*.

Om du använder en RJ45-kabel mellan Android-boxen och routern för internetanslutningen kan du under *Ethernet > Connected* se om anslutningen är korrekt upprättad. Om *Inte ansluten* visas är inte kabeln ansluten eller så använder du Wi-Fi istället.

OBS: Du kan bara använda en anslutning åt gången. Wi-Fi eller kabel. Inte båda.

9.4 Konton och inloggning

Här hittar du det aktuella kontot du använde vid den första installationen.

Om du vill lägga till ett eller flera nya konton måste du byta till ett nytt eller ta bort ett.

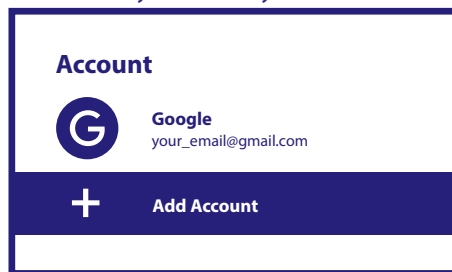

9.5 Applikationer

Här hittar du alla installationsappar på din box. Var försiktig om du byter app. Detta kan leda till instabilitet i deras funktioner.

9.6 Enhetsinställningar

Här hittar du alla inställningar som information om enheten, programversion, tid, datum, språkval, tangentbordstyp, skärm och ljud, lagringsutrymme, aktivering av Google Assistans och Chromecast, energisparinställningar, plats och tillgänglighet.

9.6.1 Om information

Under Inställningar > Enhetsinställningar väljer du Om för att hitta enhetsnamn och programvaruinformation.

Välj *System Update* för att söka efter ny programvara.

Välj *Factory Reset* för att återställa eller radera allt. (Se kapitel 11)

WARNING: Efter en uppdatering startar mottagaren om automatiskt. Under uppgraderingsprocessen, koppla ALDRIG bort mottagaren från elnätet eller stäng av strömmen! Om du gör det kan din mottagare skadas och din garanti ogiltigförklaras!

9.6.2 Datum och tid

Välj *Datum och tid* för att manuellt ändra tidszon och visningsformat (24/12 timmar).

9.6.3 Språkinställningar

Välj *Language* för att ändra det tidigare inställda språket.

9.6.4 Skärm och ljud

Välj *Display and Sound* för att ändra skärmapplösning, ljudformat och konfigurera HDMI CEC Control.

Som standard ställs skärmapplösningen automatiskt in på bästa och maximala upplösning för den anslutna TV:n. Om du vill kan du byta till en lägre upplösning och stänga av HDR-funktionen. Välj *HDMI CEC* för att konfigurera kontrollen av fjärrkontrollen från enheterna och den anslutna TV:n.

Välj *Advanced and Audio*-inställningarna för att välja mellan stereo och Dolby-ljud och för att aktivera S/PDIF-utgången.

Om du bara vill använda stereoljud, gå till *Skärm och ljud > Avancerade ljudinställningar > Välj format > Inga*. Välj *Automatisk* för att använda alla ljudformat som stöds av den här enheten, inklusive Dolby Digital.

9.7 Fjärrkontroll och tillbehör

Välj alternativet *Lägg till tillbehör* för Bluetooth-parning av en ny fjärrkontroll eller enhet.

För att ta bort, byta namn på, hitta information om en Bluetooth-enhet, välj den här enheten som visas under *Fjärrkontroll och tillbehör* och tryck på **OK** för att komma åt.

9.8 Ställ in fjärrkontrollknappar

Välj alternativet *Lägg till enhet* för att styra med integrerad Android-fjärrkontroll och annan enhet som TV, soundbar eller AV-receiver. Dessa måste anslutas via HDMI-kabel. Alternativen är volym, standby och källingång på TV-skärmen. För att ställa in dessa knappar måste internetanslutningen vara aktiv, eftersom koder styrs från internetservern.

Följ instruktionerna på menyn.

10.0 GOOGLE ASSISTENT

Säg det för att se det.

Be den spela upp ditt favoritprogram, video eller musik. Eller hitta den senaste filmsuccén.

För att komma igång, tryck på Google Assistant-knappen på din fjärrkontroll

Tala in i mikrofonen på fjärrkontrollen för din röstsökning .

Läs mer om Google Assistant på assistant.google.com eller säg "Vad kan du göra?"

Filmer och TV-program:

"Strömma Stranger Things på Netflix". Videoklipp: "Spela upp kattvideor". Appar: "Öppna YouTube". Sök: "Sök efter sitcoms". Info: "Berätta om Game of Thrones".

Kontrollera

Uppspelning: Paus. Sluta. Resume Volym: Högre. Mjukare. Ström: Stäng av.

Spela musik, nyheter eller poddar

Musik: Spela musik av Sia. (Läs mer om hur du väljer din musiktjänstleverantör). Nyheter: Spela upp nyheterna. Vad är de senaste nyheterna från BBC?

Fråga Google

Sport: Hur gick det för Patriots? När är nästa Warriors-spel? Beräkningar: Vad är 20% av 80?

Ordbok: Vad betyder "ludic"?

Hitta svar: Hur långt bort är månen? Hur är vädret i Berlin?

Enhetsomvandlingar: Hur många teskedar är det i en kopp?

NOTE:

För att kunna använda Google Assistant på din fjärrkontroll måste du först para ihop din Bluetooth-fjärrkontroll med din TV- box .

11.0 FABRIKSÅTERSTÄLLNING

Under Inställningar väljer du Enhetsinställningar > Om > Fabriksåterställning.

Klicka på Factory Reset för att rensa allt.

När det här alternativet är valt kommer alla manuellt installerade appar och användardata att raderas.

Android TV-boxen återgår till första installationsguiden för en ny installation.

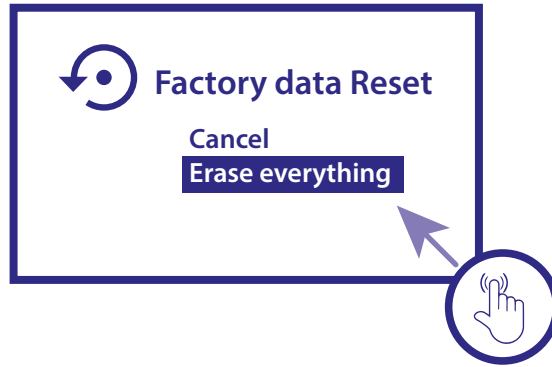

WARNING:

Om du återställer din Android TV-box till fabriksinställningarna raderas alla dina inställningar, installerade applikationer, konton och sparade kanaler permanent. Använd denna inställning noggrant.

12.0 ENKEL FELSÖKNING

Problem	Möjlig orsak	Lösning
Inget ljus på displayen efter att rutan har slagits på	Strömadaptern är inte korrekt ansluten	Se till att enheten är ansluten
Inget ljud	<ul style="list-style-type: none"> • TV: n är på MUTE eller volymen är låg. • Enheten är på MUTE eller volymen är för låg. 	Tryck på MUTE-knappen för att återställa volymen och öka volymen.
Det gick inte att ansluta till nätverket	<ul style="list-style-type: none"> • Ethernet-kabeln är inte korrekt ansluten. • Wi-Fi är av eller signalen är för svag. 	<ul style="list-style-type: none"> • Anslut kabeln igen. • Starta om Wi-Fi eller justera enhetens position närmare routern.
Fjärrkontrollfel	<ul style="list-style-type: none"> • Sensorerna på fjärrkontrollen och TV- lådan är inte inriktade. • Fjärrkontrollen är trasig eller batterierna är svaga. 	<ul style="list-style-type: none"> • Rikta fjärrkontrollens sensor mot frontpanelens sensor och öppna Inställningar > Fjärrkontroller och tillbehör > Para ihop fjärrkontroll. Tryck på ◀ och ▶ samtidigt i 5 sekunder. • Byt ut batterier eller skicka enheten till den lokala servicestationen för underhåll
Ingen bild på skärmen	HDMI-kabeln är inte ansluten	Se till att HDMI är valt som din TV-ingång
Röstsökning på fjärrkontrollen fungerar inte	Fjärrkontrollen är inte ihopkopplad med TV-lådan	Se Bluetooth-parning i den här guiden

13.0 TEKNISKA SPECIFIKATIONER

Videoavkodare

Bildkvalitet: HLG, HDR10, HDR10+
 Videoupplösning: 3840 x 2160 (4Kp60, 4Kp30) 480i, 480p, 576i, 576p, 720p, 1080i, 1080p24, 1080p30, 1080p60
 Video codecs: 10-bit H.265 (HEVC), VP9 Profile 2, H.264, AV 1.

Ljudavkodare

Ljudkodning: Dolby® Digital/ Dolby® Digital Plus*, AAC, LC-AAC, HE-AAC, MP 3, MPEG-1 layer1/2

* Dolby, Dolby Audio och dubbel-D-symbolen är varumärken som tillhör Dolby Laboratories Licensing Corporation.

System och minne

Android-version:	11 Hailstorm
Chipset:	Amlogic S905Y4
CPU:	ARM Cortex-35 Quad Core 2004MHz
GPU:	Quad Core ARM Mali-G31@1800 MHz
SDRAM:	DDR4: 2 GB
Flash:	eMMC: 8 GB

Anslutningar

ANT IN
HDMI
LAN
2x USB ports version 2.0
Micro SD port
S/PDIF (optisk)
DC IN (12 V, 1 A)

Allmänna uppgifter

Wi-Fi:	IEEE 802.11ac, 2.4 GHz, IEEE 802.11ac, 5 GHz
Bluetooth:	5.0
Nätadapter:	110 - 240 V AC, 50/60 Hz
Spänning:	DC 12V, 1 A
Strömförbrukning i drift:	7W (max.)
Antennens strömförsörjning:	5Volt 50mA genvägsskyddad
Drifttemperaturområde:	0 ~ +40 °C
Temperaturområde vid	10 ~ +70 °C
Dimensioner (B x D x H) mm:	122 x 122 x 23
Vikt:	170 g

DATASKYDD:

Observera att STRONG, dess tillverkningspartners, applikationsleverantörer och tjänsteleverantörer kan samla in och använda tekniska data och relaterad information, inklusive men inte begränsat till teknisk information om denna enhet, system- och applikationsprogram och kringutrustning. STRONG, dess tillverkningspartners, applikationsleverantörer och tjänsteleverantörer, kan använda sådan information för att förbättra sina produkter eller för att tillhandahålla tjänster eller tekniker till dig så länge det är i en form som inte identifierar dig personligen. Tänk dessutom på att vissa tjänster som tillhandahålls - redan i enheten eller installeras av dig - kan begära en registrering som du behöver tillhandahålla personuppgifter till.

Utöver detta bör du vara medveten om att vissa tjänster som inte är förinstallerade men kan installeras kan samla in personuppgifter även utan ytterligare varningar, och att STRONG inte kan hållas ansvarigt för en eventuell dataskyddsoverträdelse av tjänster som inte är förinstallerade.

* Tillgängligheten för appar beroende på land. STRONG kan inte hållas ansvarigt för tredjepartstjänster. Erbjudanden från tredje part kan ändras eller tas bort när som helst, kanske inte är tillgängliga i alla regioner och kan kräva en separat prenumeration.