

# STRONG

## SRT420 | androidtv



### 2 IN 1 SMART TV BOX

### ANDROID TV™ AND TERRESTRIAL RECEIVER



Picture similar

Bedienungsanleitung  
Manuel d'utilisation  
Manuale utente  
Manual del usuario  
Manual do utilizador  
Használati útmutató  
Užívateľský manuál

Brugervejledning  
Brukerveiledning  
Gebruiksaanwijzing  
Användarhandbok  
Korisnički priručnik  
Ръководство на потребителя  
Посібник користувача

# SERVICE CENTER

AT	  <b>support_at@strong.tv</b> 0820 400 150 (€ 0,12/Min. österr. Festnetz)	HU	  <b>support_hu@strong.tv</b> +36 1 445 26 10
BG	  <b>support_bg@strong.tv</b> +359 32 634451	IT	  <b>support_it@strong.tv</b> 199 404 032 <b>Da rete fissa</b> 24,8 cent. al min. 12,5 cent. scatto alla risposta <b>Da rete mobile</b> max 49 cent. al min. 15,6 cent. scatto allo risposta
CZ	  <b>support_cz@strong.tv</b> 844 44 44 90	NL	  <b>support_nl@strong.tv</b>
DE	  <b>support_de@strong.tv</b> 0180 501 49 91 (€ 0,14/Min. deutsches Festnetz) (€ 0,42/Min. max. Mobilfunknetze)	PL	  <b>support_pl@strong.tv</b> 801 702 017
DK	  <b>support_dk@strong.tv</b>	PT	  <b>support_pt@strong.tv</b> +351 2 100 06 125
ES	  <b>support_es@strong.tv</b> +34 91 119 61 76	SK	  <b>support_sk@strong.tv</b> 0850 15 05 50
FR	  <b>support_fr@strong.tv</b>	SL	  +386 1 828 08 58
HR	  +385 1 344 57 66	UA	  <b>support_ua@strong.tv</b> +380 (44) 238 61 50

Supplied by STRONG Austria  
Represented by STRONG Ges.m.b.H.  
Teinfaltstraße 8/4.Stock A-1010 Vienna, Austria  
Email: support\_at@strong.tv

## LICENSES

This product contains one or more programs protected under international and U.S. copyright laws as unpublished works. They are confidential and proprietary to **Dolby Laboratories**. Their reproduction or disclosure, in whole or in part, or the production of derivative works therefrom without the express permission of Dolby Laboratories is prohibited. Copyright 2003-2009 by Dolby Laboratories. All rights reserved.

## POJEDNOSTAVLJENA EU IZJAVA O SUKLADNOSTI

Ovim putem STRONG izjavljuje da je uređaj SRT 420 usklađen sa smjernicom 2014/53/EU.

Puni tekst EU deklaracije usklađenosti dostupan je na sljedećoj internetskoj adresi: <http://www.strong.tv/en/doc>

Subject to alterations. In consequence of continuous research and development technical specifications, design and appearance of products may change. Google, Google Play, YouTube, Android TV i druge oznake zaštitni su znakovi tvrtke Google LLC. Wi-Fi, WPA2 i WPA registrirani su zaštitni znakovi tvrtke Wi-Fi Alliance®. Skype is a trade mark of Skype and STRONG is not affiliated, sponsored, authorised or otherwise associated by/with the Skype group of companies. Pojmovi HDMI, HDMI High-Definition Multimedia Interface i logotip HDMI zaštitni su znakovi ili registrirani zaštitni znakovi tvrtke HDMI Licensing Administrator, Inc. Proizvedeno pod licencom tvrtke Dolby Laboratories. Dolby, Dolby Audio i simbol dvostrukog slova D zaštitni su znakovi tvrtke Dolby Laboratories Licensing Corporation. All other product names are trademarks or registered trademarks of their respective owners.

© STRONG 2023. All rights reserved.







## 1.0 UVOD

Hvala što ste odabrali 4K Ultra HD Android TV Box tvrtke STRONG. Proizveden je uz primjenu najnovije tehnologije i pruža sveobuhvatne mogućnosti zabave. Želimo vam mnoge sate zabave dok istražujete svijet Androida!

### 1.1 Upute za sigurnost

Prije upotrebe uređaja pročitajte sve upute. Čuvajte ove upute za slučaj potrebe.

Koristite samo priključke i dodatke koje je propisao ili projektirao proizvođač (primjerice namjenski punjač, baterija itd.).

- Prije postavljanja ili upotrebe uređaja pregledajte informacije na proizvodu koje se odnose na nazivne vrijednosti struje i sigurnost.
- Da biste smanjili rizik od požara i strujnog udara, uređaj nemojte izlagati kiši ni vlazi.
- Nemojte onemogućavati prozračivanje prekrivanjem ventilacijskih otvora predmetima kao što su novine, stolnjaci, zavjese i sl.
- Uređaj se ne smije izlagati prskanju ni vlazi. Nemojte na njega stavljati predmete napunjene tekućinama kao što su vaze.
- Oznaka  upozorava na rizik od strujnog udara.
- Da biste spriječili ozljede, uređaj treba dobro pričvrstiti na zid/pod sukladno uputama za postavljanje.
- U slučaju nepravilne zamjene baterije može doći do požara. Bateriju mijenjajte samo istim ili ekvivalentnim tipom.
- Baterija (ili baterije) ne smiju se izlagati prekomjernoj temperaturi, primjerice izravnoj sunčevoj svjetlosti, vatri i sl.
- Prekomjeran zvučni tlak iz slušalica može uzrokovati gubitak sluha.
- Glasno slušanje glazbe tijekom duljeg razdoblja može oštetiti sluh.
- Da biste smanjili rizik od oštećenja sluha, smanjite glasnoću na sigurnu i udobnu razinu te skratite vrijeme glasnog slušanja.
- Utikač napajanja koristi se za isključivanje uređaja i treba uvijek biti u ispravnom stanju. Kad uređaj nije u upotrebi, pazite na kabel napajanja tj. pričvrstite ga i skupite vezicom za kabel ili sl. Mora biti bez oštrih rubova ili sl. koji mogu uzrokovati abraziju kabela. Prilikom ponovne upotrebe provjerite nije li kabel oštećen. Ako su sve lampice na uređaju isključene, to ne znači da je iskopčan iz napajanja. Potpuno iskopčajte uređaj tako da izvučete utikač iz utičnice mrežnog napajanja.
- Obratite pažnju na ekološko odlaganje baterija.
- Na uređaj se ne smiju postavljati izvori otvorenog plamena, kao što su upaljene svijeće.
-  Da biste spriječili širenje vatre, svijeće i druge izvore otvorenog plamena uvijek držite podalje od uređaja.
- Označava opremu Klase II ili dvostruko izoliran električni uređaj. Osmišljen je tako da ne zahtijeva sigurnosno električno uzemljenje.

### Mjere opreza

- Uređaj nemojte otvarati. Unutrašnjost uređaja opasno je dodirivati zbog visokog napona i mogućeg strujnog udara. Otvaranjem uređaja poništava se jamstvo. Održavanje i popravke prepustite kvalificiranim osobama.
- Prilikom priključivanja ostalih kabela provjerite je li uređaj iskopčan iz strujne utičnice. Nakon isključivanja uređaja pričekajte nekoliko sekundi prije nego što ga premjestite ili iskopčate bilo kakve kabele.
- Koristite samo odobrene produžne i spojne kabele prikladne za snagu i potrošnju instalirane opreme. Provjerite odgovara li električno napajanje naponu navedenom na nazivnoj oznaci na poleđini uređaja.
-  Rizik od eksplozije u slučaju upotrebe neodgovarajuće baterije.
- Stavljanje baterije u vatru ili vruću pećnicu, drobljenje ili rezanje baterije može rezultirati eksplozijom.
- Ostavljanje baterije na vrlo visokim okolnim temperaturama može rezultirati eksplozijom ili curenjem zapaljivih tekućina ili plinova.
- Izlaganje baterije ekstremno niskom tlaku zraka može uzrokovati eksploziju ili curenje zapaljivih tekućina ili plinova.

### Radno okruženje

- Ovaj uređaj nemojte postavljati na skućenim mjestima kao što su ormari za knjige i sl.
- Uređaj nemojte koristiti na vlažnim i hladnim mjestima te ga zaštitite od pregrijavanja.
- Držite ga podalje od izravnog sunčevog svjetla.
- Proizvod nemojte koristiti na prašnjavim mjestima.
- Nemojte pričvršćivati svijeću na uređaj kako u njega kroz otvore ne bi dospjeli zapaljivi materijali.

### WEEE smjernica

 Pravilno odlaganje ovog proizvoda. Ova oznaka upozorava da se proizvod ne smije odlagati s komunalnim otpadom unutar EU. Da biste spriječili ugrožavanje okoliša i ljudskog zdravlja, uređaj odgovorno reciklirajte. Time ćete doprinijeti očuvanju prirodnih resursa. Rabljeni uređaj možete vratiti na predviđenim sabirnim mjestima ili dobavljaču od kojeg ste kupili uređaj. Dobavljač ili stručno osoblje mogu reciklirati proizvod na ekološki način.

## Pohrana

Ovaj uređaj pažljivo je provjeren i pakiran prije otpreme. Prilikom vađenja iz ambalaže provjerite jesu li isporučeni svi dijelovi. Ambalažni materijal držite podalje od djece. Preporučujemo da zadržite kutiju tijekom jamstvenog razdoblja kako bi uređaj bio savršeno zaštićen u slučaju popravaka ili potraživanja jamstva.

## 1.2 Postavljanje opreme

Pratite upute u nastavku:

Za prikazivanje sadržaja najviše razlučivosti upotrijebite dobro zaštićeni HDMI kabel verzije 2.1 ili noviji.

U korisničkom priručniku nalaze se detaljne upute za postavljanje i upotrebu ovog proizvoda.

Značenje simbola je sljedeće:

<b>Upozorenje</b>	Označava upozorenja.
<b>Savjeti</b>	Označava sve ostale važne ili korisne informacije.
<b>MENU</b>	Predstavlja gumb na daljinskom upravljaču proizvođača.
<b>Premjesti u</b>	Predstavlja stavku izbornika unutar prozora. ( <i>Ukošeni znakovi</i> )

## 1.3 Sadržaj paketa

- Android TV Box
- Daljinski upravljač s glasovnim upravljanjem
- Prilagodnik napajanja 12 V / 1 A
- HDMI kabel
- 2x AAA baterije
- Upute za instalaciju

**UPOZORENJE:** Baterije nemojte puniti, rastavljati, kratko spajati ni miješati s drugim vrstama baterija. Ako koristite punjive umjesto jednokratnih baterija (npr. NiMH), preporučujemo baterije s niskim samopražnjenjem za dugotrajan rad daljinskog upravljača.

## 1.4 Upotreba vanjskih USB uređaja

- Preporučljivo je upotrijebiti USB 2.0 uređaj za pohranu ili bolji. Ako vaš uređaj nije kompatibilan s USB 2.0 specifikacijama, reprodukcija i ostale funkcije proizvoda možda neće raditi ispravno.
- STRONG ne može jamčiti kompatibilnost sa svim vrstama USB uređaja, kao što su web-kamere, tipkovnice, miševi i uređaji za pohranu.
- Ako koristite vanjski USB tvrdi disk, njegove specifikacije napajanja mogu nadilaziti ono koje pruža ovaj TV Box (5 V/500 mA). U tom slučaju priključite USB tvrdi disk na odgovarajući vanjski prilagodnik napajanja.
- Preporučujemo da na USB uređaje za pohranu koje ćete koristiti uz TV Box ne spremate važne podatke. Napravite sigurnosne kopije podataka na USB uređajima za pohranu koje ćete koristiti uz TV Box.
- STRONG ne preuzima odgovornost ni za kakve gubitke podataka ni time uzrokovane okolnosti.

## 2.0 PLOČE TV BOXA

### 2.1 Prednja ploča

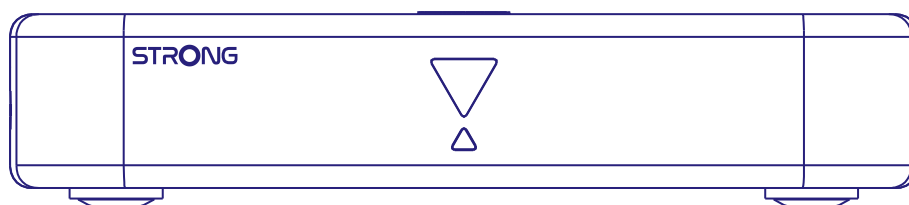

Fig. 1

LED indikator: Svjetli crveno u stanju pripravnosti i plavo kada je uređaj uključen. Ako lampica treperi, nije uspostavljena internetska veza ili su izgubljeni podaci televizije uživo (Live TV).

Tipka na gornjoj ploči: Tipka za uključivanje/isključivanje

## 2.2 Bočna ploča

Fig. 2

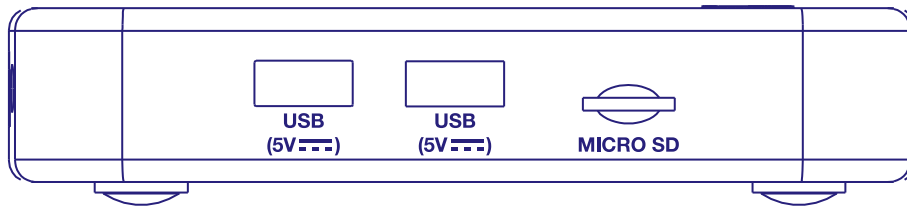

1. USB 2.0 priključak
2. USB 2.0 priključak
3. Utor za mikro SD karticu

## 2.3 Stražnja ploča

Fig. 3

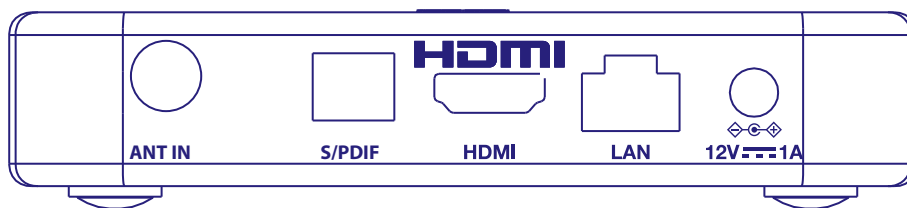

1. ANT IN
2. S/PDIF (optički)
3. HDMI (verzija 2.1)
4. LAN / ETHERNET RJ45
5. Adapter od 12 V

Za spajanje na vašu antenu za prijem emitiranog signala.

Za spajanje na digitalno ili audio pojačalo kućnog kina.

Za povezivanje vašeg prijemnika s vašim TV uređajem pomoću HDMI kabela.

Povežite se s internetskim usmjerivačem za pristup internetu/aplikacijama.

Prijemnik zahtijeva zidni adapter, ulaz mrežnog napona 110~240V AC 50~60Hz 12V, 1,0 A DC izlaz.

Molimo provjerite lokalne uvjete napajanja prije spajanja prijemnika na mrežno napajanje.

## 2.4 Daljinski upravljač

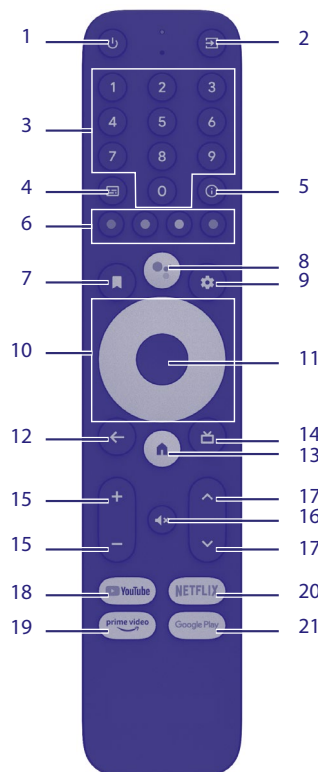

- 1.
- 2.
3. 0 ~ 9

Pritisnite za uključivanje/isključivanje Android Boxa ili prebacivanje u stanje pripravnosti.

Odabir izvora signala.

Izravno biranje kanala.



4. 
5. INFO
6. TIPKE U BOJI
7. 
8. 
9. 
10. 
11. OK
12. 
13. 
14. 
15. VOL +/-
16. 
17. 
18. YOUTUBE
19. PRIME VIDEO
20. NETFLIX
21. GOOGLE PLAY

- Odabir titlova / audiozapisa
- Prikaz informacija o trenutnom izvoru.
- Pritisnite za pokretanje odgovarajućih funkcija u načinu Live TV (televizija uživo).
- Stvorite popis za reprodukciju ili pomaknite poziciju aplikacije
- Pritisnite za aktivaciju glasovnog upravljanja.\*
- Pritisnite za pristup postavkama televizora.
- Kretanje kroz izbornik.
- Potvrda odabira.
- Pritisnite za povratak u prethodni izbornik ili za izlaz iz odabira.
- Povratak na početni zaslon.
- Pritisnite za odabir načina Live TV (televizija uživo).
- Povjećavanje i smanjivanje glasnoće
- Pritisnite za isključivanje i ponovno uključivanje zvuka.
- Prebacivanje na sljedeći ili prethodni program.
- Aktiviranje YouTube aplikacije.
- Pritisnite za trenutni pristup usluzi prime video\*\*.
- Pritisnite za trenutni pristup usluzi Netflix-a.\*\*\*
- Pritisnite za trenutni pristup usluzi Google Play.

\*Glasovno upravljanje i neke druge funkcije rade samo kada je daljinski upravljač uparen s televizorom.

\*\*Članarina nije uključena. Prime video je dostupan u odabranim državama. Za streaming s usluge Prime video potrebno je postaviti račun. Potreban je širokopolasni internet. Za pojedinosti pregledajte [www.primevideo.com](http://www.primevideo.com)

\*\*\*Članarina nije uključena. Netflix je dostupan u odabranim državama. Za streaming s usluge Netflix potrebno je postaviti račun. Potreban je širokopolasni internet. Za pojedinosti pregledajte [www.netflix.com/TermsOfUse](http://www.netflix.com/TermsOfUse).

## 2.5 Postavljanje baterija

Otvorite poklopac na daljinskom upravljaču i postavite 2 AAA baterije u odjeljak. Pravilan polaritet baterija naznačen je unutar odjeljka.

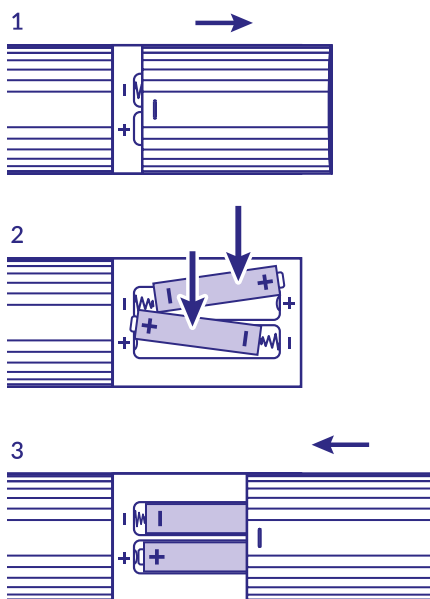

Fig. 5

1. Otvorite poklopac.
2. Umetnite baterije.
3. Zatvorite poklopac.

### UPOZORENJE:

Baterije nemojte puniti, rastavljati, kratko spajati ni miješati s drugim vrstama baterija.

## 3.0 VODIČ ZA POVEZIVANJE

Na dijagramu u nastavku pronaći ćete informacije o tome kako priključiti Android TV Box na napajanje, povezati ga s mrežom i drugim uređajima.

**NAPOMENA:** Prije početka povezivanja isključite sve uređaje koje povezujete.

Fig. 6

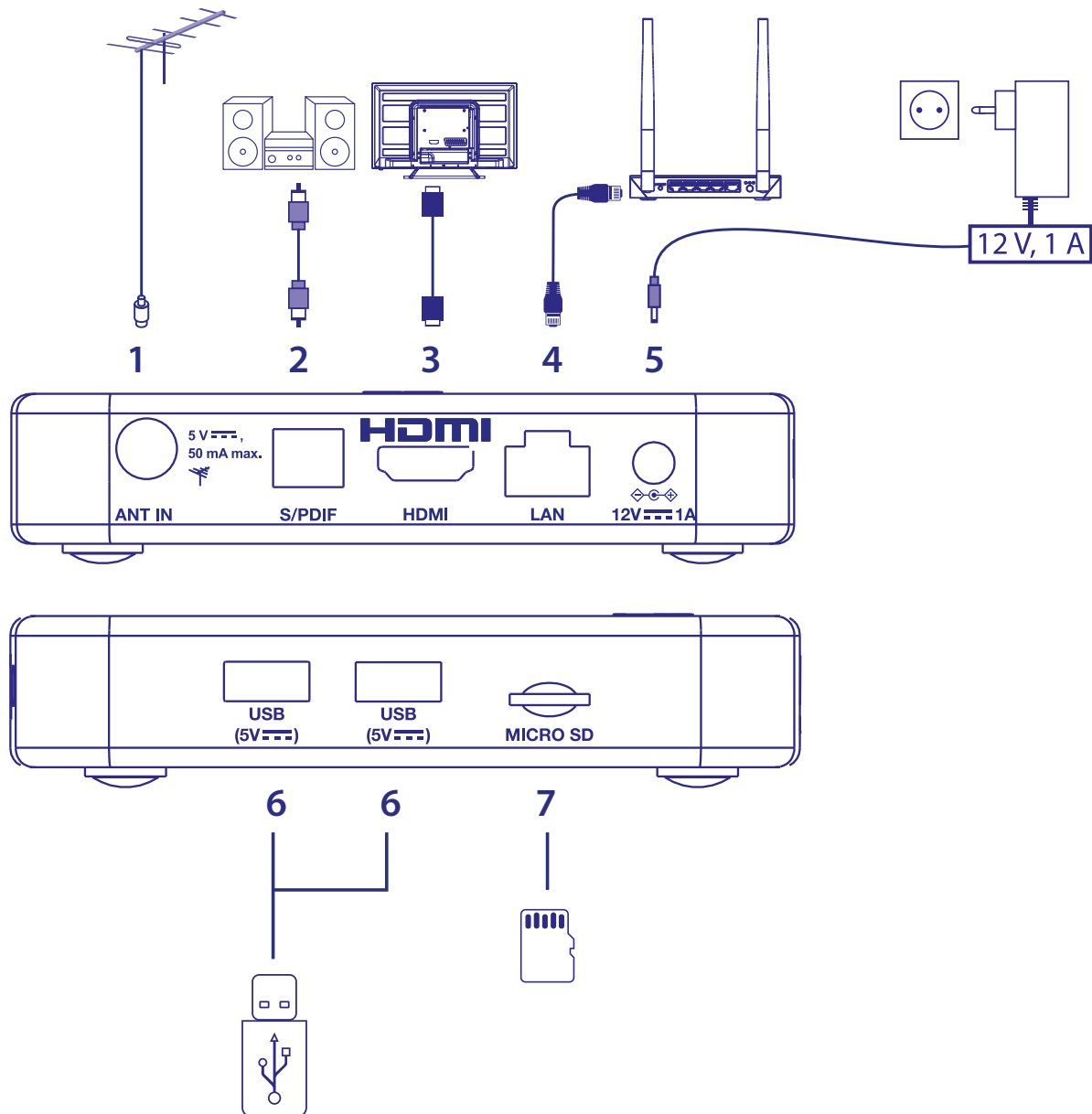

- |                     |   |
|---------------------|---|
| 1. ANT IN           | Za spajanje na unutarnju ili vanjsku antenu za prijem emitiranih signala. |
| 2. S/PDIF optički   | Za spajanje na digitalno kućno kino ili digitalno audio pojačalo          |
| 3. HDMI             | Za povezivanje prijemnika s TV ekranom pomoću HDMI 2.1 kabela.            |
| 4. ETHERNET         | Za povezivanje s usmjerivačem pomoću Ethernet/LAN kabela (RJ-45)          |
| 5. Napajanje        | Za spajanje na isporučeni strujni adapter 12V / 1Amp                      |
| 6. USB              | Za povezivanje USB uređaja za korištenje multimedije                      |
| 7. Micro SD kartica | U nju umetnite Micro SD karticu   |

## 4.0 PODEŠAVANJE UREĐAJA

### Uparivanje daljinskog upravljača

Uređaje možete uključiti nakon što pravilno povežete sav hardver.

Ako je sve pravilno povezano i postavljeno na **On** (Uključeno), na zaslonu televizora prikazat će se zaslon za uparivanje.

Ako se zaslon ne prikaže, provjerite je li na televizoru odabran odgovarajući HDMI ulaz.

Da biste mogli upotrebljavati Googleov pomoćnik putem daljinskog upravljača, potrebno je upariti Bluetooth daljinski upravljač s Android TV Boxom. Slijedite upute za uparivanje prikazane na zaslonu.

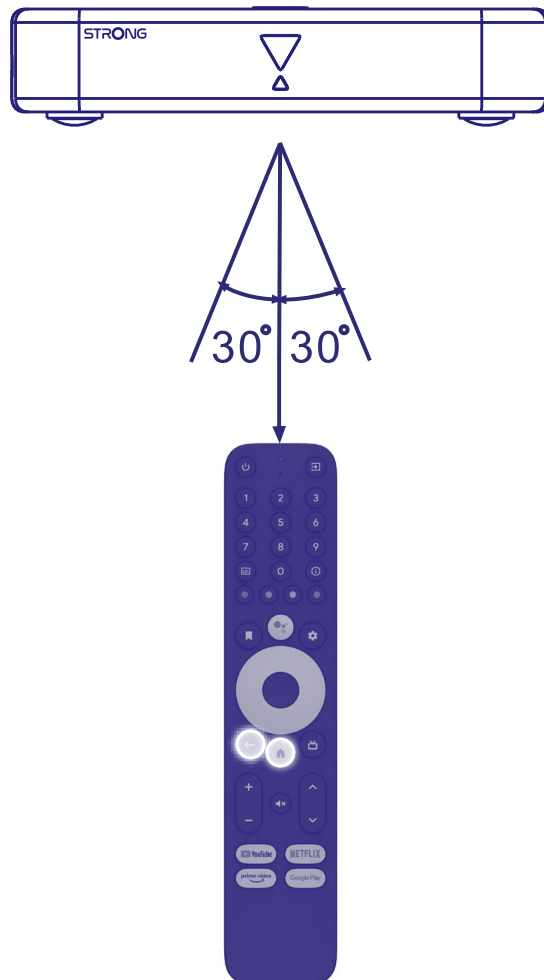

Držite pritisnute tipke **←** i **🏠** dulje od 5 sekundi dok lampica na daljinskom upravljaču ne počne treperiti. Nakon uspješno obavljenog postupka na zaslonu se prikazuje poruka. U suprotnom provjerite baterije daljinskog upravljača ili pokušajte ponovo.

## 4.1 Prva instalacija

### Korak 1: Jezik

Odaberite jezik na stranici dobrodošlice.

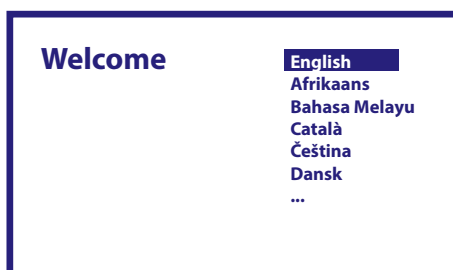

## Korak 2: Wi-Fi

Odaberite Wi-Fi mrežu i povežite se s njom. Ako upotrebljavate Ethernet kabel, samo potvrdite.



## Korak 3: Google račun

Prijavite se na svoj Google račun. Ako nemate Google račun, izradite ga na računalu ili Android uređaju kao što je mobilni telefon ili tablet. Bez Google računa ne možete upotrebljavati ovaj uređaj.

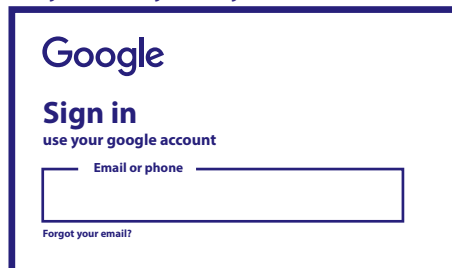

## Korak 4: Uvjeti pružanja usluge i pravila privatnosti

Pročitajte Uvjete pružanja usluge i Pravila privatnosti.

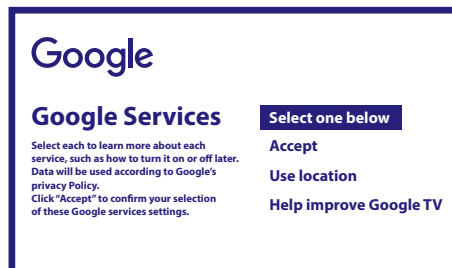

## Korak 5: Upoznajte Googleov pomoćnik

U sljedećim koracima odaberite želite li upotrebljavati Googleov pomoćnik za radnje kao što je pretraživanje u aplikacijama.

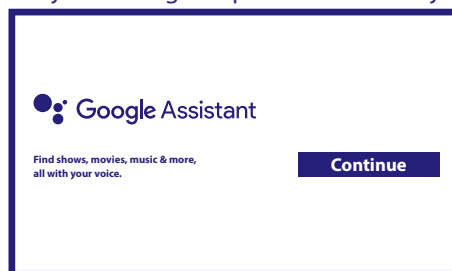

## Korak 6: Odaberite preporučene aplikacije

Ovdje možete odabrati preporučene aplikacije ako ih želite instalirati.

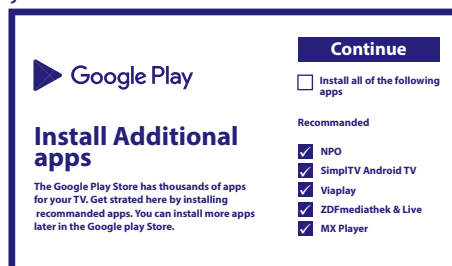

## Korak 7: PIN

U ovom koraku izradite PIN koji ćete lako zapamtiti. Ovaj PIN upotrebljava se za roditeljski nadzor i zaključavanje kanala u aplikaciji Live TV. Nemojte upotrijebiti 0000. Zapišite taj PIN.

## Korak 8: Tražilo / pretraživanje

Odaberite želite li pretraživati televizijske i/ili radijske kanale. Ako ne želite upotrebljavati Live TV (televiziju uživo), odaberite „Skip“ (Preskoči). Automatsko pretraživanje možete obaviti i kasnije. Ako odaberete ovu opciju, prijeći ćete u odjeljak za odabir države.

## Korak 9: Odabir države

Odaberite državu u kojoj upotrebljavate Android TV Box. Važno je odabrati odgovarajuću državu jer o tome ovisi hoće li uređaj pronaći sve kanale i automatski ih sortirati ako je ta značajka podržana.

## Korak 10: Odabir načina prijema

U ovom izborniku možete odabrati želite li upotrebljavati aktivnu antenu koja zahtijeva napajanje od 5 V za ugrađeno pojačalo. Provjerite je li za povezanu antenu potrebno da ova mogućnost bude postavljena na ON (Uključeno) tako da pritisnete tipku **OK**. Zatim možete odabrati način pretraživanja za sve („ALL“) kanale, uključujući i šifrirane, ili samo besplatno dostupne kanale („Free“). Odaberite „Auto Tuning“ (Automatsko pretraživanje) kako biste pokrenuli pretraživanje na svim frekvencijama ili „Manual“ (Ručno) za pretraživanje samo jedne frekvencije. Ako želite, antenu možete prvo podesiti ručno, a zatim pokrenuti automatsko pretraživanje.

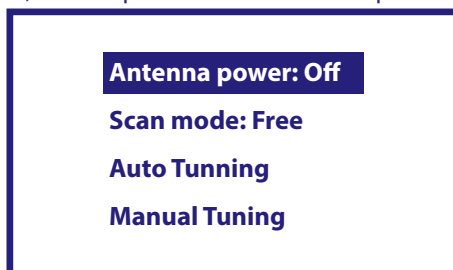

Odaberite „Auto Tuning“ (Automatsko pretraživanje) i pritisnite **OK** kako biste pokrenuli pretraživanje.

**NAPOMENA:** Ovaj TV box ne može dekodirati šifrirane kanale.

## Korak 11: Podešavanje daljinskog upravljača

U ovom koraku možete odabrati tipke za podešavanje glasnoće, odabir ulaza i stanja pripravnosti povezanih uređaja. Na primjer: TV, soundbar, digitalno pojačalo. Za početak odaberite „Set up remote control“ (Podesi daljinski upravljač) i pratite upute na zaslonu. Ako daljinski upravljač želite podesiti kasnije, odaberite „Not now“ (Ne sada).

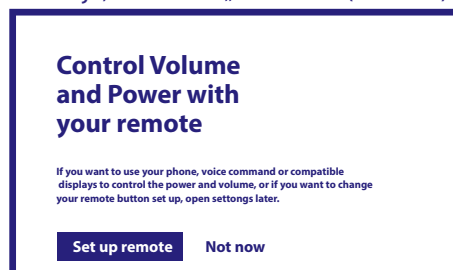

Nakon ovih postupaka na početnom se zaslonu prikazuje Android TV box. Odaberite *Live TV* kako biste gledali pronađene televizijske kanale. Instalacija je dovršena i možete uživati u upotrebi.

## 5.0 UPOTREBA APLIKACIJE LIVE TV

Da biste gledali televizijske kanale uživo, na početnom zaslonu odaberite aplikaciju *Live TV* i pritisnite **OK**. Ako su tijekom prve instalacije pronađeni televizijski kanali, kanal će se početi prikazivati. Ako tijekom prve instalacije nisu pronađeni kanali, prikazat će se zaslon *Scan channels* (Skeniraj kanale). U tom slučaju pritisnite tipku **SETTINGS** (Postavke) i odaberite opciju *Channels and inputs* (Kanali i ulazi) za prikaz izbornika pretraživanja kanala. Provjerite je li odabrana odgovarajuća država. Odaberite izbornik *Scan* (Pretraživanje) i pratite upute na zaslonu kako biste ponovo instalirali televizijske kanale.

Prilikom prve upotrebe značajke *Live TV* na zaslonu se prikazuje objašnjenje navigacijskih tipki. Upotrijebite ove tipke ili pritisnite **OK** kako biste prošli kroz ove korake i uklonili objašnjenja.

- ▲ Prikaz izbornika *For You* (Za vas) za odabir jednog od programa koji se trenutno prikazuju. U ovom izborniku tipkama ◀▶ možete odabrati TV vodič, favorite ili postavke.
- ▼ Na zaslonu se prikazuju informacije o programu koji se trenutno prikazuje. U ovom izborniku tipkama ◀▶ možete odabrati podizbornike *Subtitle* (Titlovi) i *Audio* (Zvuk). Pritisnite **OK** kako biste pokrenuli funkciju vremenskog pomaka kada je priključen USB uređaj.
- ◀ Prikaz popisa kanala *All Channels* (Svi kanali). U ovom izborniku tipkama ▲▼ možete označiti drugi kanal i pritisnuti **OK** za odabir. Tipkama ◀▶ možete odabrati *Recent* za prikaz posljednjih odabranih kanala, samo *Radio* (radijske) ili *TV* (televizijske) kanale.
- ▶ Prikaz informacijske oznake elektroničkog programskog vodiča (EPG) na zaslonu s informacijama o trenutnom kanalu s trenutnim i predstojećim događajima. Tipkama ◀▶ možete se prebacivati između događaja i pritisnuti tipku **OK** za prikaz detaljnijih informacija. Ako želite pregledati neki od predstojećih događaja, odaberite *Watchlist* (Popis za gledanje) i pritisnite **OK** kako biste ih dodali na popis za gledanje.
- ← Korak natrag u izborniku ili izlaz iz prikaza informacija.

#### NAPOMENA:

Neki televizijski kanali emitiraju samo Dolby audiozapise. U tim slučajevima glasnoća se ne može podešavati putem kontrola za glasnoću na Android TV boxu. Umjesto toga upotrijebite daljinski upravljač televizora ili Dolby pojačalo. Kontrole glasnoće možete postaviti i putem izbornika „Settings“ (Postavke) > „Set up remote control buttons“ (Postavi tipke daljinskog upravljača) za upravljanje putem HDMI CEC protokola.

## 6.0 POSTAVKE TELEVIZIJE UŽIVO

Ako želite pokrenuti novo automatsko pretraživanje, urediti kanale, sortirati kanale, postaviti zadani početni kanal te uključiti ili isključiti antenu, odaberite izbornik *Preferences* (Postavke) tako da pritisnete ▲ i četiri puta ▶. Zatim pritisnite ▼ kako biste odabrali *Setup* (Postavljanje) te podizbornike u nastavku.

### 6.1 Channel scan (Pretraživanje kanala)

Ovaj izbornik omogućuje automatsko pretraživanje kanala po svim dostupnim frekvencijama za odabranu državu. Napominjemo da će se izbrisati svi prethodno instalirani kanali i popisi favorita. Na popis kanala instalirat će se novi pronađeni kanali, nakon čega po potrebi možete izraditi novi popis favorita. Odaberite *Scan* te birajte između opcija *Auto* (Automatski) kojom se instaliraju svi pronađeni kanali ili *Manual* (Ručno) za pretraživanje samo na jednoj odabranoj frekvenciji. Označite *Search* (Pretraživanje) i pritisnite **OK** za početak pretraživanja.

### 6.2 Channel edit (Uređivanje kanala)

Ovaj izbornik omogućuje preskakanje, premještanje, promjenu naziva te brisanje kanala s popisa.

- Skip channels* (Preskakanje kanala): Označite kanale za koje ne želite da se prikazuju tijekom prebacivanja između kanala.
- Move channels* (Premještanje kanala): Odaberite kanal koji želite premjestiti na popisu kanala. Kratko pritisnite **OK** za odabir i upotrijebite ▲▼ za premještanje na novi položaj. Kratko pritisnite **OK** za potvrdu novog položaja. Držite pritisnuto **OK** za pristup opciji izravnog prelaska na početak ili kraj popisa.
- Rename Channels*: Promjena naziva trenutnog kanala.
- Delete Channels*: Možete trajno izbrisati kanale s popisa.

### 6.3 Default channel (Zadani kanal)

U ovom izborniku možete odabrati koji će se kanal prikazivati prilikom pokretanja aplikacije *Live TV App*. Odaberite *On* kako biste omogućili ovu opciju ili *Off* kako biste je onemogućili za pokretanje aplikacije uz posljednji prikazivani kanal.

### 6.4 LCN

Opcija *LCN* (Logičko numeriranje kanala) može se isključiti (OFF) ili uključiti (ON). Odaberite *Disabled* (Onemogućeno) / *Off* (Isključeno) ako želite slobodno sortirati kanale. Odaberite *Enabled* (Omogućeno) / *On* (Uključeno) ako lokalni odašiljač podržava automatsko sortiranje kanala. Ako promijenite LCN odabir, preporučujemo novo automatsko pretraživanje.

## 6.5 Antenna power (Napajanje antene)

Postavite na *On* (Uključeno) ako upotrebljavate aktivnu antenu (s ugrađenim pojačalom). Priključak ANT IN na prijemniku tada će biti pod naponom od 5 V, maks. 50 mA. Za pasivne antene odaberite *Isključeno*.

## 6.6 Parental control (Roditeljski nadzor)

Ovaj izbornik omogućuje zaštitu kanala ocjenama dobne prikladnosti te blokiranje kanala PIN-om.

Možete izraditi i novi PIN. Da biste pristupili ovom izborniku, prvo upišite svoj PIN koji ste izradili tijekom prve instalacije. Kanali s roditeljskom ocjenom iznad odabrane dobi bit će zaštićeni PIN-om (ako je dostupno za lokalni signal).

*On (Uključeno) / Off (Isključeno):* Pritisnite **OK** kako biste Roditeljski nadzor postavili na *On* (Uključeno) ili *Off* (Isključeno).

*Program restrictions*

*(Ograničenja programa):*

U odjeljku *Rating systems* (Sustavi ocjenjivanja) odaberite državne sustave koje želite upotrijebiti za nadzor.

*Ratings (Ocjene):*

Birajte između sljedećih ograničenja: *None (Ništa)*, *High (Visoko)*, *Medium (Srednje)*, *Low (Nisko)*.

*Custom (Prilagođeno):*

Ručno podešavanje dobnih ograničenja.

*Channels blocked (Blokirani kanali):*

Označite programe/kanale koje želite blokirati. Zaključavanje možete postaviti zasebno za svaki kanal koji želite zaštititi PIN-om.

*Change PIN Code (Promjena PIN-a):*

Pritisnite **OK** za prikaz ovog podizbornika. Unesite trenutni PIN (4 znamenke). Unesite novi 4-znamenkasti PIN koji želite upotrebljavati.

Ponovo unesite novi PIN za potvrdu Automatski će se spremi.

Zapišite ga. Novi PIN: \_\_\_\_\_

## 7.0 POSTAVKE AUDIOZAPISA / TITLOVA TELEVIZIJE UŽIVO

Za postavke prioriteta audiozapisa i titlova odaberite jedan od ovih izbornika.

Tijekom prikazivanja sadržaja odaberite izbornik *Preferences* (Postavke) tako da pritisnete **▲** i četiri puta **▶**.

Zatim pritisnite **▼** kako biste odabrali opciju *Audio* (Zvuk) ili *Subtitles* (Titlovi) te izbornike u nastavku.

### AUDIO (Zvuk)

*1st language (1. jezik):*

Tipkama **▲▼** odaberite glavni jezik audiozapisa koji će se prioritarno upotrebljavati ako bude dostupan.

*2nd language (1. jezik):*

Tipkama **▲▼** odaberite jezik koji će se upotrebljavati kada jezik odabran kao *1st Audio language (1. jezik audiozapisa)* ne bude dostupan.

*Audio description*

*(Zvučni opis):*

Odaberite *Visually impaired (Slabovidne osobe)* ako želite čuti dodatni audiozapis koji opisuje što se događa u televizijskom sadržaju koji se prikazuje. U suprotnom ostavite postavku na *Normal*.

### SUBTITLES (Titlovi)

*General (Općenito):*

Tipkama **▲▼** odaberite *On* (Uključeno) kako biste aktivirali prikazivanje titlova.

*Normal (Uobičajeno):*

Za standardne ili titlove za slaboušne osobe *Hard of Hearing\**

*1st Subtitle Language*

*(1. jezik titlova):*

Tipkama **▲▼** odaberite preferirani jezik titlova.

*2nd Subtitle Language*

*(1. jezik titlova):*

Tipkama **▲▼** odaberite sekundarni jezik titlova.

\*Preferirana vrsta titlova koja se automatski prikazuje ako je dostupna.

## 8.0 UPOTREBA SUSTAVA ANDROID

Pritisnite tipku **🏠** kako biste odabrali početnu stranicu u sustavu Android.

Ovo je početna stranica na kojoj možete odabrati Live TV, omiljene aplikacije kao što je YouTube te pretraživati filmove i nove aplikacije za instaliranje. Birajte pomoću tipki **▲▼** i **◀▶** te pritisnite **OK** za potvrdu odabira. Za izlaz ili jedan korak natrag pritisnite tipku **←**.

Pritisnite tipku **LIVE TV** za izravno pokretanje aplikacije Live TV. (5. poglavlje)

Pritisnite tipku **SETTINGS** za izravan pristup izbornicima sustava Android kako biste promijenili postavke te uspostavili Wi-Fi i Bluetooth vezu. (9. poglavlje)

Pritisnite tipku **⚙️** kako biste pokrenuli Googleov pomoćnik i upotrebljavali funkcije glasovnog upravljanja. (10. poglavlje)

## 9.0 POSTAVKE

Odaberite Settings (Postavke) kako biste provjerili informacije o uređaju, dodali/uklonili račune ili promijenili postavke sustava. Uklonite aplikacije, podesite datum i vrijeme, odaberite postavke zvuka i slike, vraćanje na tvorničke postavke i još mnogo više... Pritisnite tipku **SETTINGS** za izravan pristup ili na početnom zaslonu odaberite stavku u gornjem desnom kutu.

### 9.1 Set your device name (Postavljanje naziva uređaja)

Odaberite naziv koji će vam pomoći pri identificiranju uređaja prilikom prijenosa sadržaja ili uspostave veze s drugih uređaja.

### 9.2 Channels and inputs (Kanali i ulazi)

Ova opcija služi za pretraživanje, preskakanje i premještanje kanala za aplikaciju Live TV. Dostupno i putem aplikacije.

### 9.3 Network and Internet (Mreža i internet)

Odaberite i omogućite Wi-Fi za bežično povezivanje s mrežom.

Nakon što uređaj pretraži i prikaže obližnje Wi-Fi mreže, odaberite odgovarajuću mrežu, po potrebi unesite lozinku i odaberite **OK**.

Ako upotrebljavate RJ45 kabel za povezivanje između Android boxa i usmjerivača za internetsku vezu.

Stavka *Ethernet > Connected* znači da je veza pravilno uspostavljena. Ako je prikazano *Not Connected* (Nije povezano), kabel nije priključen ili upotrebljavate Wi-Fi vezu.

**NAPOMENA:**

Istovremeno možete upotrebljavati samo jednu vezu. Možete upotrebljavati Wi-Fi ili kabel. Ne možete upotrebljavati oboje.

### 9.4 Accounts and sign in (Računi i prijavljivanje)

Ovdje ćete pronaći trenutni račun koji ste upotrijebili u prvom postavljanju.

Ako želite upotrijebiti drugi račun, prebacite se na njega ili izbrišite jedan od računa.

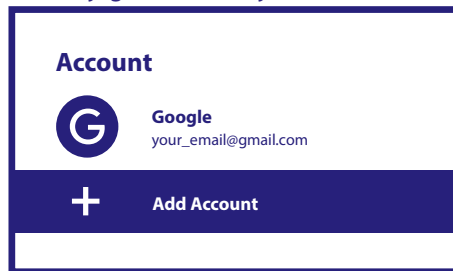

### 9.5 Apps (Aplikacije)

Ovdje ćete pronaći sve aplikacije instalirane na uređaju. Možete ih ukloniti ili pregledati dozvole koje imaju ili zahtijevaju. Budite oprezni prilikom promjene ili uklanjanja aplikacija. To može dovesti do nestabilnosti njihovih funkcija.

### 9.6 Device Preferences (Postavke uređaja)

U ovom odjeljku nalaze se postavke i informacije, kao što su informacije o uređaju i verziji softvera, vremenu i datumu, odabranom jeziku, vrsti tipkovnice, prikazu i zvuku, prostoru za pohranu, aktivaciji Googleovog pomoćnika i Chromecasta, postavke uštede energije, lokacija i pristupačnost.

#### 9.6.1 Informacije o uređaju

U odjeljku Settings (Postavke) > Device Preferences (Postavke uređaja) odaberite *About* (Informacije) kako biste saznali informacije o nazivu uređaja i verziji softvera.

Odaberite *System update* (Ažuriranje sustava) kako biste provjerili je li dostupna nova verzija softvera.

Odaberite *Factory reset* za vraćanje uređaja na tvorničke postavke i brisanje svih podataka. (Pregledajte 11. poglavlje)

**UPOZORENJE:**

Prijemnik se nakon ažuriranja automatski ponovo pokreće. Tijekom postupka nadogradnje NEMOJTE isključivati uređaj ni iskapčati ga iz utičnice! To može uzrokovati oštećenje prijemnika i učiniti jamstvo nevažećim!



## 9.6.2 Datum i vrijeme

Odaberite *Date and Time* za ručnu promjenu vremenske zone i formata prikaza (24/12- satni prikaz).

## 9.6.3 Postavke jezika

Odaberite *Language* kako biste promijenili postavku jezika.

## 9.6.4 Prikaz i zvuk

Odaberite *Display and sound* kako biste promijenili razlučivost zaslona, formate audiozapisa i postavili HDMI CEC upravljanje. Po zadanim postavkama automatski se odabire najbolja i maksimalna razlučivost povezanog televizora. Razlučivost možete po želji smanjiti ili isključiti funkciju HDR. Odaberite *HDMI CEC* kako biste podesili daljinsko upravljanje između uređaja i povezanog televizora.

Odaberite *Advanced and Sound* (Napredno i zvuk) kako biste odabrali stereo ili Dolby zvuk i aktivirali S/PDIF izlaz.

Odaberite *Display and sound* (Prikaz i zvuk) > *Advanced sound settings* (Napredne postavke zvuka) > *Select formats* (Odabir formata) > *None* (Ništa) ako želite postaviti samo Stereo zvuk. Odaberite *Automatic* (Automatski) za odabir svih formata audiozapisa koje ovaj uređaj podržava, uključujući Dolby Digital.

## 9.7 Remote and accessories (Daljinsko upravljanje i oprema)

Odaberite opciju *Add accessory* (Dodaj opremu) za Bluetooth uparivanje novog daljinskog upravljača ili uređaja.

Da biste Bluetooth uređaj uklonili, promijenili mu naziv ili saznali pojedinosti o njemu, odaberite taj uređaj prikazan u odjeljku *Remote and accessories* (Daljinski upravljač i oprema) te pritisnite **OK** za pristup.

## 9.8 Set up remote buttons (Podešavanje tipki daljinskog upravljača)

Odaberite *Add device* (Dodaj uređaj) kako biste isporučenim Android daljinskim upravljačem upravljali drugim uređajem kao što je TV, Soundbar ili AV prijemnik. Ovi uređaji moraju biti povezani HDMI kabelom. Možete odabrati glasnoću, stanje pripravnosti i ulaz televizora. Za postavljanje ovih tipki potrebna je aktivna internetska veza jer se njihovim kodovima upravlja putem poslužitelja na internetu.

Pratite upute u izbornicima.

## 10.0 GOOGLEOV POMOĆNIK

### Izgovorite i gledajte.

Zatražite da reproducira vašu omiljenu seriju, videozapis ili glazbu. Ili potražite najnovije filmove.

### Za početak pritisnite tipku Google Assistant na daljinskom upravljaču.

Izgovorite naredbu u mikrofona na daljinskom upravljaču s glasovnim pretraživanjem.

Saznajte više o Googleovom pomoćniku na stranici [assistant.google.com](https://assistant.google.com) ili izgovorite „What can you do?“ (Što možeš učiniti?).

### Filmovi i TV emisije:

Play Stranger Things on Netflix (Prikaži Stranger Things na Netflixu). Videozapisi: Play cat videos (Prikaži videozapise s mačkama).

Aplikacije: Open YouTube (Pokreni YouTube). Pretraživanje Search for sitcoms (Potraži sitcom serije).

Informacije: Tell me about Game of Thrones (Reci mi više o seriji Game of Thrones).

### Upravljanje

Reprodukcija: Pause (Pauza). Stop (Zaustavi). Resume Volume (Nastavi s glasnoćom): Louder (Glasnije). Softer (Tiše). Napajanje: Turn off (Isključi).

### Reprodukcija glazbe, vijesti ili podcasta

Glazba: Play music by Sia. (Saznajte kako odabrati davatelja glazbenih usluga.) Vijesti: Play the news (Prikaži vijesti). What's the latest news from BBC? (Koje su najnovije vijesti s BBC-ja?)

### Pitajte Google

Sport: How did the Patriots do? When is the next Warriors game? Izračuni: What's 20% of 80? (Koliko je 20% od 80?)

Rječnik: What does „ludic“ mean? (Što znači „ludic“?)

Saznajte odgovore: How far away is the moon? (Koliko je daleko Mjesec?) What is weather in Berlin? (Kakvo je vrijeme u Berlinu?)

Pretvorba jedinica: How many teaspoons in a cup? (Koliko žličica stane u šalicu?)

**NAPOMENA:** Da biste mogli upotrebljavati Googleov pomoćnik putem

daljinskog upravljača, potrebno je upariti Bluetooth daljinski upravljač s TV Boxom.

## 11.0 VRAĆANJE NA TVORNIČKE POSTAVKE

U odjeljku Settings (Postavke) odaberite Device Preferences (Postavke uređaja) > About (Informacije) > Factory Reset (Vraćanje na tvorničke postavke).

Pritisnite Factory Reset kako biste izbrisali sve podatke.

Nakon odabira ove opcije izbrisat će se sve ručno instalirane aplikacije i korisnički podaci.

Android TV box ponovo pokreće Čarobnjak za prvu instalaciju kako bi ponovo instalirao sustav.

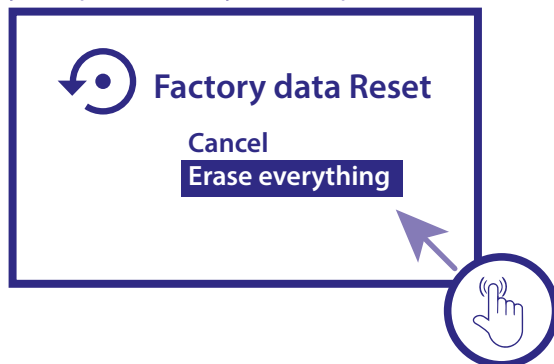

**UPOZORENJE:** Ako Android TV box vratite na tvorničke postavke, sve postavke, instalirane aplikacije, račun i pohranjeni kanali trajno će se izbrisati. Pažljivo upotrebljavajte ovu opciju.

## 12.0 OTKLANJANJE JEDNOSTAVNIH POTEŠKOĆA

Problem	Mogući uzrok	Rješenje
Ne pali se lampica nakon uključivanja.	Prilagodnik napajanja nije pravilno priključen.	Provjerite je li uređaj priključen na napajanje
Nema zvuka	Uređaj je prigušen ili je glasnoća podešena prenisko.	Pritisnite tipku za prigušivanje kako biste ponovo uključili zvuk i povećajte glasnoću.
Nije uspjelo povezivanje s mrežom	<ul style="list-style-type: none"> <li>Ethernet kabel nije pravilno priključen.</li> <li>Wi-Fi je isključen ili je signal preslab.</li> </ul>	<ul style="list-style-type: none"> <li>Ponovo priključite kabel.</li> <li>Ponovo uključite Wi-Fi ili približite uređaj usmjerivaču</li> </ul>
Ne radi daljinski upravljač	<ul style="list-style-type: none"> <li>Senzori daljinskog upravljača i TV Boxa nisu usmjereni jedan prema drugome.</li> <li>Daljinski upravljač je neispravan ili su baterije preslabe.</li> </ul>	<ul style="list-style-type: none"> <li>Usmjerite predajnik daljinskog upravljača prema senzoru na prednjoj ploči i otvorite odjeljak Settings (Postavke) &gt; Remotes and accessories (Daljinski upravljači i oprema) &gt; Pair remote (Uparivanje daljinskog upravljača). Držite pritisnute tipke ◀ i ▶ 5 sekundi.</li> <li>Zamijenite baterije ili predajte uređaj u servis.</li> </ul>
Nema slike na zaslonu	HDMI kabel nije priključen.	Provjerite je li HDMI odabrano kao TV ulaz
Ne radi glasovno pretraživanje na daljinskom upravljaču	Daljinski upravljač nije uparen s TV Boxom	Pregledajte odjeljak Uparivanje Bluetooth uređaja u ovom vodiču

## 13.0 TEHNIČKE SPECIFIKACIJE

### Videodekoder

Kvaliteta slike: HLG, HDR10, HDR10+  
 Razlučivost videozapisa: 3840 x 2160 (4Kp60, 4Kp30), 480i, 480p, 576i, 576p, 720p, 1080i, 1080p24, 1080p30, 1080p60  
 Video kodeci: 10-bit H.265 (HEVC), VP9 Profile 2, H.264, AV 1

## Audiodekoder

Dekodiranje zvuka: Dolby® Digital/ Dolby® Digital Plus\*, AAC, LC-AAC, HE-AAC, MP 3, MPEG-1 layer1/2

\* Dolby, Dolby Audio i simbol dvostrukog slova D zaštitni su znakovi tvrtke Dolby Laboratories Licensing Corporation.

## System & Memory

Android Version: 11 Hailstorm  
Chipset: Amlogic S905Y4  
CPU: ARM Cortex-35 Quad Core 2004MHz  
GPU: Quad Core ARM Mali-G31@1800 MHz  
SDRAM: DDR4: 2 GB  
Flash: eMMC: 8 GB

## Priključci

ANT IN  
HDMI  
LAN  
2x USB ports version 2.0  
Micro SD port  
S/PDIF (optički)  
DC IN (12 V,1 A)

## Opći podaci



Wi-Fi: IEEE 802.11ac, 2.4 GHz  
IEEE 802.11ac, 5 GHz  
Bluetooth: 5.0  
Napajanje: 110 - 240 V AC, 50/60 Hz  
Ulazni napon: DC 12 V, 1 A  
Potrošnja energije tijekom rada: 7 W (maks.)  
Napajanje antene: 5Volt 50mA zaštićeno prečacem  
Raspon radne temperature: 0 ~ +40 °C  
Temperatura skladištenja: -10 ~ +70 °C  
Dimenzije (Š x D x V) u mm: 122 x 122 x 23  
Masa: 170 g

## ZAŠTITA PODATAKA:

Napominjemo da STRONG, njegovi proizvodni partneri, davatelji aplikacija i usluga mogu prikupljati te koristiti tehničke i povezane podatke, uključujući između ostalog tehničke podatke o ovom uređaju, sustavu i aplikacijama te perifernim uređajima. STRONG, njegovi proizvodni partneri, davatelji aplikacija i usluga mogu koristiti takve podatke za poboljšanje svojih proizvoda ili pružanje usluga ili tehnologija vama, sve dok je to u obliku koji vas osobno ne identificira. Osim toga, uzmite u obzir da neke pružene usluge, koje su već na uređaju ili ih instalirate vi, mogu zahtijevati registraciju za koju je potrebno navesti osobne podatke. Osim toga, neke usluge, koje nisu unaprijed instalirane, ali će možda biti instalirane, mogu prikupljati osobne podatke bez dodatnih upozorenja i STRONG se ne može smatrati odgovornim za moguća kršenja propisa o zaštiti podataka od strane usluga koje nisu tvornički instalirane.

\* Dostupnost aplikacija ovisi o državi. STRONG se ne može smatrati odgovornim za usluge koje pružaju treće strane. Ponude trećih strana mogu se promijeniti ili ukloniti u bilo kojem trenutku, biti nedostupne u nekim regijama ili zahtijevati zasebnu pretplatu.

### Prije upotrebe pročitajte sve upute. Čuvajte ove upute za slučaj potrebe.

- ▶ Koristite samo priključke i dodatke koje je propisao ili projektirao proizvođač (primjerice namjenski punjač, baterija itd.).
- ▶ Prije postavljanja ili upotrebe uređaja pregledajte upute na se odnose na nazivne vrijednosti struje i sigurnost.
- ▶ Da biste smanjili rizik od požara i strujnog udara, uređaj nemojte izlagati kiši ni vlazi.
- ▶ Nemojte onemogućavati prozračivanje prekrivanjem ventilacijskih otvora predmetima kao što su novine, stolnjaci, zavjese i sl.
- ▶ Uređaj se ne smije izlagati prskanju ni vlazi. Nemojte na njega stavljati predmete napunjene tekućinama kao što su vazе.
- ▶  Oznaka upozorava na rizik od strujnog udara.
- ▶ Da biste spriječili ozljede, uređaj treba dobro pričvrstiti na zid/pod sukladno uputama za postavljanje.
- ▶ U slučaju nepravilne zamjene baterije može doći do požara. Bateriju mijenjajte samo istim ili ekvivalentnim tipom.
- ▶ Baterija (ili baterije) ne smiju se izlagati prekomjernoj temperaturi, primjerice izravnoj sunčevoj svjetlosti, vatri i sl.
- ▶ Prekomjieran zvučni tlak iz slušalica može uzrokovati gubitak sluha.
- ▶ Glasno slušanje glazbe tijekom duljeg razdoblja može oštetiti sluh.
- ▶ Da biste smanjili rizik od oštećenja sluha, smanjite glasnoću na sigurnu i udobnu razinu te skratite vrijeme glasnog slušanja.
- ▶ Utikač napajanja koristi se za isključivanje uređaja i treba uvijek biti u ispravnom stanju. Kad uređaj nije u upotrebi, pazite na kabel napajanja tj. pričvrstite ga i skupite vezicom za kabel ili sl. Mora biti bez oštrih rubova ili sl. koji mogu uzrokovati abraziju kabela. Prilikom ponovne upotrebe provjerite nije li kabel oštećen. Ako su sve lampice na uređaju isključene, to ne znači da je iskopčan iz napajanja. Potpuno iskopčajte uređaj tako da izvučete utikač iz utičnice mrežnog napajanja.
- ▶ Obratite pažnju na ekološko odlaganje baterija.
- ▶ Na uređaj se ne smiju postavljati izvori otvorenog plamena, kao što su upaljene svijeće.
- ▶  Da biste spriječili širenje vatre, svijeće i druge izvore otvorenog plamena uvijek držite podalje od uređaja.
- ▶  Oprema s ovom oznakom je dvostruko izolirani električni uređaj ili uređaj Klase II. Projektirana je na takav način da ne zahtijeva sigurnosni vodič za električno uzemljenje.

### Mjere opreza

- ▶ Nikada ne skidajte poklopac s uređaja. Time biste ugrozili jamstvo. Opasno je dirati unutrašnjost uređaja zbog visokog napona i mogućih opasnosti od udara struje. Za sve popravke obratite se kvalificiranom servisnom osoblju.
- ▶ Kada priključujete kabele, provjerite je li uređaj isključen iz napajanja. Pričekajte nekoliko sekundi nakon isključivanja uređaja prije nego što ga pomaknete ili isključite bilo kakvu opremu.
- ▶ Koristite samo odobrene produžne kabele s kompatibilnim žicama koje su prikladne za potrošnju električne energije instalirane opreme. Provjerite je li električno napajanje usklađeno s naponom na pločici s informacijama o napajanju koja se nalazi na stražnjem dijelu uređaja.

### Radno okruženje

- ▶ Ovaj uređaj nemojte postavljati na skućenim mjestima kao što su ormari za knjige i sl.
- ▶ Uređaj nemojte koristiti na vlažnim i hladnim mjestima te ga zaštitite od pregrijavanja.
- ▶ Držite ga podalje od izravnog sunčevog svjetla.
- ▶ Proizvod nemojte koristiti na prašnjavim mjestima.
- ▶ Nemojte pričvršćivati svijeću na uređaj kako u njega kroz otvore ne bi dospjeli zapaljivi materijali.

### WEEE smjernica

Pravilno odlaganje ovog proizvoda. Ova oznaka upozorava da se proizvod ne smije odlagati s komunalnim otpadom unutar EU. Da biste spriječili ugrožavanje okoliša i ljudskog zdravlja, uređaj odgovorno reciklirajte. Time ćete doprinijeti očuvanju prirodnih resursa. Rabljeni uređaj možete vratiti na predviđenim sabirnim mjestima ili dobavljaču od kojeg ste kupili uređaj. Dobavljač ili stručno osoblje mogu reciklirati proizvod na ekološki način.

### Pohrana

Ovaj uređaj pažljivo je provjeren i pakiran prije otpreme. Prilikom vađenja iz ambalaže provjerite jesu li isporučeni svi dijelovi. Ambalažni materijal držite podalje od djece. Preporučujemo da zadržite kutiju tijekom jamstvenog razdoblja kako bi uređaj bio savršeno zaštićen u slučaju popravaka ili potraživanja jamstva.

### Opis softvera:

Ovaj proizvod obuhvaća softver koji ne smiju modificirati treće strane. STRONG pruža softver instaliran u proizvodu te objavljuje odgovarajući softver ili ažuriranja softvera online na adresi [www.strong.tv](http://www.strong.tv).

### POJEDNOSTAVLJENA EU IZJAVA O SUKLADNOSTI

STRONG ovim putem izjavljuje da je Digitalni prijemnik usklađen s direktivom 2014/53/EU.

Puni tekst EU deklaracije usklađenosti dostupan je na sljedećoj internetskoj adresi: <http://www.strong.tv/en/doc>