

# ***STRONG***

LED TV with DVB-T2/C/S2  
SRT 32HB3003



User Manual  
Bedienungsanleitung  
Manuel utilisateur  
Manual del Usuario  
Инструкции за употреба  
Užívateľská príručka  
Korisnički priručnik  
Használati útmutató  
Manuale utente

Gebruiksaanwijzing  
Instrukcja obsługi  
Manual do Utilizador  
Manual de Utilizare  
Uputstvo za upotrebu  
Používateľská príručka  
Navodila za uporabo  
Руководство пользователя  
Посібник користувача

Fig.1a

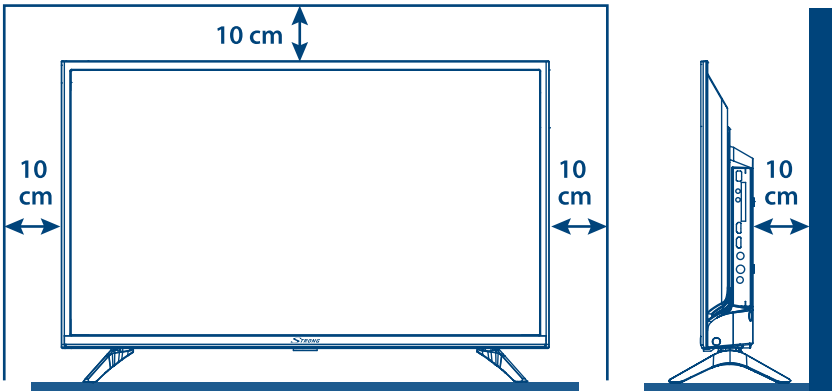

Fig.1b

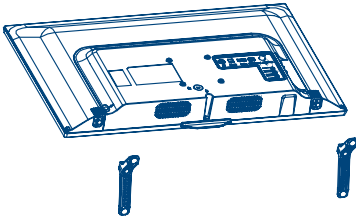

Fig.1c

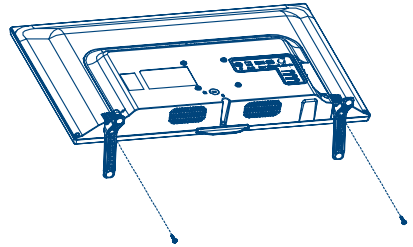

Fig.2

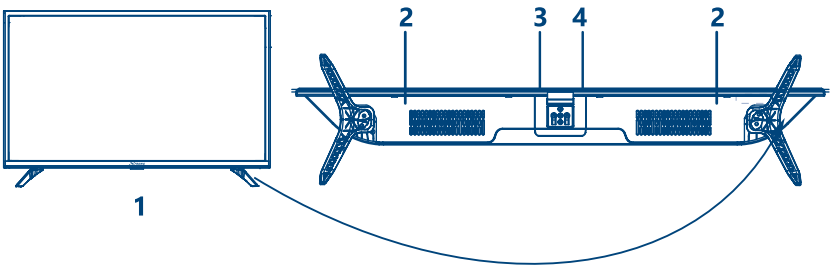

Fig.3

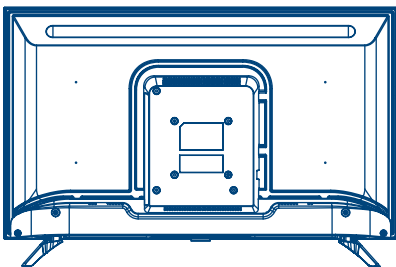

Fig.3a



Fig.3b

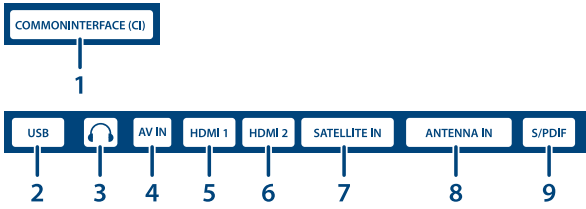

Fig.4

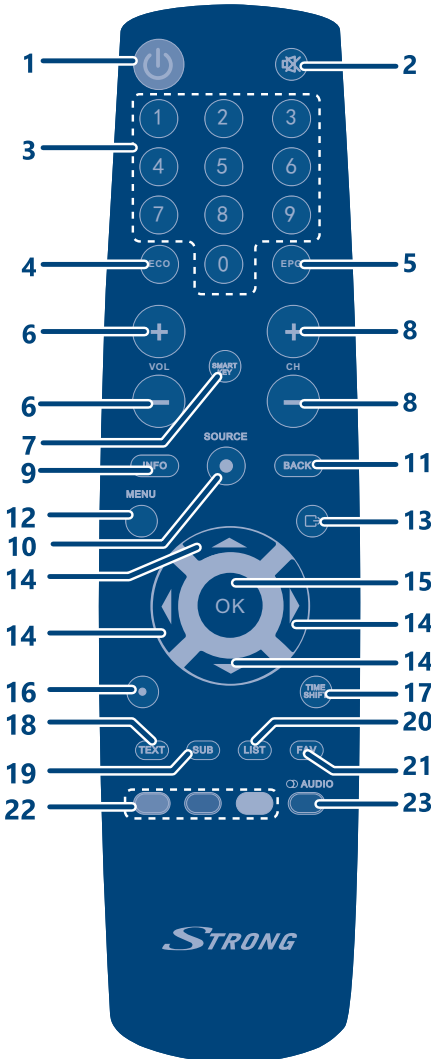
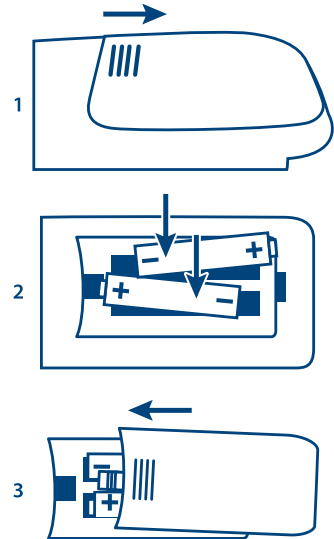

Fig.5



# SERVICE CENTER

<b>AT</b>	 <b>support_at@strong.tv</b>  0820 400 150 (€ 0,12/Min. österr. Festnetz)	<b>HU</b>	 <b>support_hu@strong.tv</b>  +36 1 445 26 10
<b>BG</b>	 <b>support_bg@strong.tv</b>  +359 32 634451	<b>IT</b>	 <b>support_it@strong.tv</b>  199 404 032 Da rete fissa 24,8 cent. al min. 12,5 cent. scatto alla risposta Da rete mobile max 49 cent. al min. 15,6 cent. scatto alla risposta
<b>CZ</b>	 <b>support_cz@strong.tv</b>  844 44 44 90	<b>NL</b>	 <b>support_nl@strong.tv</b>
<b>DE</b>	 <b>support_de@strong.tv</b>  0180 501 49 91 (€ 0,14/Min. deutsches Festnetz) (€ 0,42/Min. max. Mobilfunknetze)	<b>PL</b>	 <b>support_pl@strong.tv</b>  801 702 017
<b>DK</b>	 <b>support_dk@strong.tv</b>	<b>PT</b>	 <b>support_pt@strong.tv</b>  +351 2 100 06 125
<b>ES</b>	 <b>support_es@strong.tv</b>  +34 91 119 61 76	<b>SK</b>	 <b>support_sk@strong.tv</b>  0850 15 05 50
<b>FR</b>	 <b>support_fr@strong.tv</b>	<b>SL</b>	 +386 1 828 08 58
<b>HR</b>	 +385 1 344 57 66	<b>UA</b>	 <b>support_ua@strong.tv</b>  +380 (44) 238 61 50

[www.strong.tv](http://www.strong.tv)

Supplied by STRONG Austria  
Represented by STRONG Ges.m.b.H.  
Teinfaltstraße 8/4, Stock  
1010 Vienna, Austria  
Email: support\_at@strong.tv

**Licenze**

QUESTO PRODOTTO È PROTETTO DA LICENZA SECONDO IL PORTAFOGLIO BREVETTI AVC PER L'USO PERSONALE E NON COMMERCIALE DA PARTE DI UN CONSUMATORE PER (i) CODIFICARE VIDEO IN CONFORMITÀ ALLO STANDARD AVC ("AVC VIDEO") E/O (ii) DECODIFICARE VIDEO AVC CODIFICATI DA UN CONSUMATORE IMPEGNATO IN UN'ATTIVITÀ PERSONALE E NON COMMERCIALE E/O OTTENUTI DA UN FORNITORE VIDEO AUTORIZZATO A FORNIRE VIDEO AVC. NON VIENE CONCESSA NESSUNA LICENZA NEANCHE IMPLICITA PER QUALSIASI ALTRO UTILIZZO. PER ULTERIORI INFORMAZIONI SU **MPEG LA, LLC** VEDERE IL SITO [HTTP://WWW.MPEGLA.COM](http://www.mpegla.com)

Questo prodotto contiene uno o più programmi protetti dalle leggi internazionali e statunitensi sul copyright come opera inedita. Tutti i programmi sono riservati e di proprietà della **Dolby Laboratories**. E' vietata qualsiasi riproduzione o divulgazione, totale o parziale o la produzione di opere derivate senza l'autorizzazione esplicita di Dolby Laboratories. Copyright 2003-2009 di Dolby Laboratories. Tutti i diritti riservati.

Per ottenere le prestazioni migliori dal vostro apparecchio e un utilizzo in sicurezza, leggere attentamente questo manuale. Conservare il manuale per consultazioni future.

## CONTENUTI

<b>1.0 ISTRUZIONI</b>	<b>3</b>
1.1 Istruzioni di sicurezza	3
1.2 Imballaggio	4
1.3 Accessori	4
1.4 Posizionamento del dispositivo	4
<b>2.0 INSTALLAZIONE</b>	<b>5</b>
2.1 Codice PIN di default : 0000	5
2.2 Pannello anteriore	5
2.3 Pannello posteriore	5
2.4 Pannello laterale	5
2.5 Telecomando	6
2.6 Inserire le batterie	6
2.7 Usare il telecomando	7
<b>3.0 PRIMA INSTALLAZIONE</b>	<b>7</b>
3.1 Installazione DVB-S/S2	7
3.2 Installazione DVB-T/T2	8
3.3 Installazione DVB-C	8
<b>4.0 GUIDA ELETTRONICA AI PROGRAMMI (EPG - ELECTRONIC PROGRAMME GUIDE)</b>	<b>9</b>
<b>5.0 IMPOSTAZIONI DEL MENU</b>	<b>9</b>
5.1 Comando del menu (modalità DTV)	9
5.2 Menu Immagini	9
5.3 Menu Suono	10
5.4 Canale	11
5.5 Menu Ora	12
5.6 Impostazioni	12
5.7 Blocco	13
<b>6.0 USB</b>	<b>13</b>
6.1 Promemoria per utilizzare USB player	13
6.2 Menu USB	14
<b>7.0 PROBLEMI E SOLUZIONI</b>	<b>16</b>
<b>8.0 SPECIFICHE</b>	<b>18</b>
<b>9.0 APPENDICE</b>	<b>18</b>

### DICHIARAZIONE DI CONFORMITÀ UE SEMPLIFICATA

Con la presente, STRONG dichiara che il tipo di apparecchiatura LED TV è conforme alla Direttiva 2014/53/EU.

Il testo completo della Dichiarazione europea di conformità è disponibile al seguente indirizzo Internet: <http://www.strong.tv/en/doc>.

Soggetto a variazioni. Come conseguenza della continua ricerca e degli sviluppi tecnologici le specifiche tecniche e l'aspetto dei prodotti possono cambiare. Prodotto con licenza di Dolby Laboratories. Dolby, Dolby Audio e il simbolo doppia D sono marchi commerciali di Dolby Laboratories. I termini HDMI e HDMI High-Definition Multimedia Interface e il logo HDMI sono marchi o marchi registrati di HDMI Licensing Administrator, Inc. negli Stati Uniti e in altri paesi. Tutti i nomi dei prodotti sono marchi commerciali o marchi registrati dai loro rispettivi proprietari.

© STRONG 2022. Tutti i diritti riservati.

## 1.0 ISTRUZIONI

### 1.1 Istruzioni di sicurezza

Leggere le istruzioni prima di utilizzare l'apparecchio. Conservare le istruzioni per consultazioni future.

- Utilizzare esclusivamente gli accessori specificati o forniti dal produttore (quali adattatore di corrente, batteria, ecc.).
- Prima di installare o far funzionare l'apparecchiatura leggere le informazioni elettriche e sulla sicurezza riportate sul retro della confezione.
- Per ridurre il rischio di incendio o elettrocuzione, non esporre l'apparecchio alla pioggia o all'umidità.
- Non coprire le aperture di ventilazione con oggetti quali giornali, tovaglie, tende, ecc. per permettere la corretta ventilazione.
- Non esporre l'apparecchiatura a gocciolamenti o a schizzi d'acqua e non posizionare sopra il dispositivo oggetti contenenti acqua, come ad esempio vasi.
- Il simbolo  indica il rischio di shock elettrico. I collegamenti elettrici esterni devono essere effettuati da persone esperte o in alternativa si devono utilizzare dei cavi pronti per l'uso.
- Per evitare danni e ferite, fissare bene l'apparecchiatura al pavimento/parete secondo le istruzioni di installazione.
- Pericolo di esplosione della batteria se essa non viene sostituita in modo corretto. Sostituire la batteria solo con una batteria dello stesso tipo o equivalente.
- Non esporre la batteria (la batteria o le batterie o il pacco batteria) a calore eccessivo, come ad esempio luce solare, fuoco o simili.
- L'eccessiva potenza di auricolari o cuffie può provocare danni all'udito.
- Ascoltare la musica ad alto volume e per lunghi periodi può provocare danni all'udito.
- Per ridurre il rischio di danneggiare l'udito, abbassare il volume a un livello sicuro e adeguato e ridurre la durata di ascolto a volume alto.
- La spina dell'alimentazione o dell'accoppiatore è utilizzata come dispositivo di spegnimento e deve essere facilmente raggiungibile. Quando non è utilizzata e durante gli spostamenti, maneggiare con cura il cavo di alimentazione, es. legare il cavo di alimentazione con una fascetta o con qualcosa di simile. Tenerlo lontano da bordi taglienti o oggetti simili che possono danneggiare il cavo stesso. Prima di un nuovo utilizzo, verificare che il cavo non sia danneggiato. Se dovesse essere danneggiato, sostituirlo con un cavo simile avente le stesse specifiche tecniche. Quando tutte le spie luminose sono spente, significa che il dispositivo è staccato completamente dall'alimentazione.
- La batteria deve essere smaltita nel rispetto delle disposizioni ambientali.
- Non posizionare sull'apparecchio delle fiamme libere, come ad esempio delle candele accese.
-  Per impedire la diffusione di incendi, tenere sempre lontano dall'apparecchio candele o fiamme libere.
- Il morsetto USB fornisce massimo 500 mA.
-  Il simbolo qui accanto indica che questo è un dispositivo elettrico di classe II o con doppio isolamento. È stato progettato in modo che non richieda una connessione di sicurezza con messa a terra.

#### Istruzioni per il funzionamento

- Non installare l'attrezzatura in uno spazio ristretto come ad esempio una libreria o un armadio.
- Non utilizzare l'apparecchio vicino a aree umide e fredde, proteggere l'attrezzatura dal surriscaldamento.
- Tenere l'apparecchio lontano dalla luce diretta del sole.
- Non usare l'attrezzatura in un luogo polveroso.

- Non posizionare candele vicino alle aperture accessibili per evitare che del materiale estraneo possa entrare nella TV.

## Direttiva WEEE



Smaltimento corretto del prodotto. Questo marchio indica che nell'UE il prodotto non deve essere smaltito insieme ai rifiuti domestici. Per evitare di danneggiare l'ambiente e per salvaguardare la salute umana, riciclare il prodotto in modo adeguato per favorire il riutilizzo sostenibile delle risorse materiali. Se si desidera restituire il dispositivo usato, utilizzare i sistemi di restituzione e raccolta o contattare il rivenditore dove è stato acquistato il prodotto. Il rivenditore si occuperà di effettuare il riciclaggio in modo sicuro.

## 1.2 Imballaggio

Prima della spedizione, il dispositivo viene attentamente controllato e imballato. Quando si disimballa l'apparecchiatura, assicurarsi che siano presenti tutte le sue parti. Tenere l'apparecchio lontano dalla portata dei bambini. Si raccomanda di conservare l'imballo per tutta la durata del periodo di garanzia per proteggere perfettamente l'apparecchio nel caso di riparazioni in garanzia.

## 1.3 Accessori

- 1 Istruzioni per l'installazione
- 1 Informazioni di sicurezza/Garanzia
- 1 telecomando
- 2 batterie AAA

## 1.4 Posizionamento del dispositivo

Fig. a1

Posizionare lo schermo su una superficie solida orizzontale come ad es. un tavolo o una scrivania. Per permettere la ventilazione lasciare uno spazio libero di almeno 10 cm tutto intorno allo schermo. Per evitare situazioni pericolose e danni, non posizionare nessun oggetto sopra lo schermo. L'apparecchio può essere usato in climi tropicali e/o miti.

### Istruzioni di montaggio stand

Fig. 1b

1. Posizionare con cautela la TV con lo schermo rivolto verso il basso su una superficie piana e imbottita per proteggerli da eventuali danni.
2. Estrarre i 2 piedini e posizzionarli sulla parte inferiore della TV
3. Fissare i piedini utilizzando le viti 4x M4x15mm in dotazione.

Fig. 1c

Il manuale utente fornisce istruzioni complete per installare e utilizzare la TV. I simboli che seguono hanno il significato seguente :

<b>WARNING</b>	Indica delle avvertenze
<b>NOTE</b>	Indica altre informazioni importanti o utili.
<b>MENU</b>	Indica un tasto sul telecomando o sulla TV. <b>(caratteri in grassetto)</b>
<i>Vai a</i>	Indica una voce del menu all'interno di una finestra. <i>(caratteri in corsivo)</i>



## 2.0 INSTALLAZIONE

### 2.1 Codice PIN di default : 0000

### 2.2 Pannello anteriore

Fig. 2

**NOTA:** La grafica ha solo carattere esemplificativo.

1. Indicatore di alimentazione /sensore a distanza
2. Altoparlanti
3. Tasti: V-/V+, CH-/CH+
4. Combo, Ingresso sorgente, Menu, Standby/ON

### 2.3 Pannello posteriore

**NOTA:** La grafica ha solo carattere esemplificativo.

Fig. 3

1. **INGRESSO AC (Cavo fisso)**  
Cavo alimentazione (180 – 240 V ~ 50/60 Hz)
2. **Vesa 100 x 100** Fori per il montaggio a muro.

**NOTA:** La grafica ha solo carattere esemplificativo.

Fig. 3a

3. ▲▼ Tasti su/giu cambio canale.
4. ◀▶ Tasti per variazione volume.
5. ⏻/Menu Tasto per accensione del TV o Standby/Accesso al menu.

### 2.4 Pannello laterale

**NOTA:** La grafica ha solo carattere esemplificativo.





Fig. 3b

1. **COMMONINTERFACE (CI+)**  
Collega un Modulo di Accesso Condizionale (CAM).
2. **USB**  
Connessione per dispositivi USB per la riproduzione di files multimediali (Video, Musica, Foto).
3. **HEADPHONES**  
Uscita audio per cuffie/auricolari, gli altoparlanti sono silenziati quando viene inserito un auricolare e viene selezionata una cuffia.
4. **AV IN**  
Entrata jack da 3.5 mm femmina per video composito e connessione audio destra/sinistra.

- 5. **HDMI1:** Connessione tramite cavo HDMI per lettori DVD, Blu-ray o game console.
- 6. **HDMI 2 (ARC)** Connessione tramite cavo HDMI per lettori DVD, Blu-ray o game console o direttamente ad un Amplificatore Digitale che supporti la funzione ARC. Questo ingresso supporta la funzione ARC (Audio Return Channel) per migliorare le connessioni audio e per un pieno supporto audio Dolby.
- 7. **SATELLITE IN** Connessione al LNB della parabola per la ricezione di programmi Satellitari.
- 8. **ANTENNA IN** Connessione tramite antenna, cavo o parabola per la ricezione di programmi TV terrestri e/o satellitari
- 9. **S/PDIF (ott.)** Usa un cavo RCA per connettere il tuo TV ad un server audio compatibile.

## 2.5 Telecomando

**Fig. 4**

- 1.  Premere per accendere la TV o mettere in standby.
- 2.  Premere per silenziare o riattivare il volume.
- 3. **0~9** Scegliere direttamente un canale.
- 4. **ECO** Per modificare la luminosità dello schermo e ridurre o aumentare il risparmio energetico.
- 5. **EPG** Premere per visualizzare l'informazione EPG corrente in modalità DTV.
- 6. **VOL +/-** Regola il volume.
- 7. **SMART KEY** Per accedere a speciali funzioni della TV.
- 8. **CH +/-** Cambia i programmi. Salto di 10 canali nella lista canali.
- 9. **INFO** Visualizza informazioni sul canale corrente.
- 10. **SOURCE** Seleziona la modalità della sorgente in ingresso: SAT/ DVBT/HDMI.
- 11. **RETURN** Premere per tornare al menu precedente.
- 12. **MENU** Apre le opzioni del menu. Per tornare indietro in alcune opzioni.
- 13.  Per uscire dal menu corrente.
- 14.  Per navigare nel menu.
- 15. **OK** Conferma la selezione.
- 16.  Nessuna funzione.
- 17. **TIMESHIFT** Nessuna funzione.
- 18. **TEXT** Premere per entrare o uscire dal menu teletext.
- 19. **SUB** Attiva/disattiva i sottotitoli in modalità DTV/USB.
- 20. **LIST** Premi per accedere alla lista canali.
- 21. **FAV** Premere questo tasto per scegliere quale lista visualizzare: lista canali principali oppure lista canali favoriti. I canali selezionati verranno visualizzati anche premendo il tasto **LIST**.
- 22. **TASTI COLORATI** Premere per eseguire la funzione prompt in modalità TV o DTV.
- 23. **AUDIO** Questo tasto permette di selezionare le tracce audio disponibili nel canale visualizzato. Selezionando l'audio descrizione un narratore (disponibile solo se fornito dalla emittente) descriverà le scene sullo schermo per non vedenti o ipovedenti. Premere nuovamente per disabilitare la funzione.

## 2.6 Inserire le batterie

**Fig. 5**

Inserire 2 batterie AAA nello vano batterie del telecomando. Fare attenzione alla polarità seguendo i simboli indicati nel vano batterie.

**NOTA:**

Le immagini hanno solo carattere esemplificativo. Gli articoli reali possono presentare delle differenze.

1. Togliere il coperchio in senso orizzontale.
2. Inserire 2 batterie AAA nel vano batterie controllando la polarità.
3. Rimettere il coperchio in senso orizzontale.

### Precauzioni per utilizzare la batteria

L'uso scorretto delle batterie può provocare delle perdite. Seguire attentamente le istruzioni seguenti.

1. Inserire le batterie con la polarità corretta per evitare cortocircuiti.
2. Quando il voltaggio della batteria è insufficiente le performance diminuiscono, si consiglia quindi di sostituire la batteria. Togliere le batterie dal telecomando se non lo si usa per un lungo periodo.
3. Non mischiare batterie diverse (per esempio batterie al magnesio e alcaline).
4. Non gettare le batterie sul fuoco, né cercare di caricarle o smontarle.
5. Smaltire le batterie in conformità con le normative vigenti.

## 2.7 Usare il telecomando

- Puntare il telecomando verso il sensore. La presenza di oggetti tra il telecomando e il sensore potrebbe impedirne il normale funzionamento.
- Non scuotere il telecomando con forza, non versarvi sopra liquidi né posizionarlo in luoghi umidi.
- Non posizionare il telecomando alla luce diretta del sole perché il calore potrebbe deformarlo.
- Quando il sensore del telecomando è esposto alla luce diretta del sole, il telecomando non funziona correttamente. In questo caso cambiare l'illuminazione o la posizione della TV oppure avvicinare il telecomando al sensore.

## 3.0 PRIMA INSTALLAZIONE

Dopo aver effettuato tutti i collegamenti correttamente, inserite il cavo di alimentazione nella presa di corrente; a questo punto il LED rosso dovrebbe accendersi. Premere il tasto  $\odot$  sul telecomando per accendere la TV. La selezione della lingua e del paese apparirà sullo schermo. Utilizzate i tasti  $\blacktriangleleft \blacktriangleright$  per selezionare il *Linguaggio OSD* desiderato. Premere  $\blacktriangle \blacktriangledown$  per selezionare *Paese* e  $\blacktriangleleft \blacktriangleright$  per selezionare il paese in cui vi trovate. Queste due impostazioni sono importanti, da ciò dipenderà il fuso orario e l'ordine della lista canali.

Una volta eseguite tutte le impostazioni, confermare premendo il tasto **OK** sul vostro telecomando per passare al passo successivo.

In questa schermata è possibile selezionare quale Tuner utilizzare e per quali canali effettuare la ricerca. Selezionare *Tipo di sintonizzazione* e, usando i tasti  $\blacktriangleleft \blacktriangleright$  scegliete tra *DTV*, *ATV* o *DTV+ATV* (DTV per la ricerca di trasmissioni digitali; ATV per la ricerca di programmi analogici). Poi premere il tasto  $\blacktriangledown$  per selezionare *Tuner*. In questo menu è possibile scegliere la sorgente da utilizzare:

- *Satellite* per la ricezione di trasmissioni satellitari (se si è provvisti di una parabola satellitare)
- *DVB-T* per la ricezione di trasmissioni del Digitale Terrestre (utilizzando una antenna interna o esterna)
- *DVB-C* per la ricezione di trasmissioni via cavo.

La schermata successiva dipenderà dal Tuner selezionato.

## 3.1 Installazione DVB-S/S2

### Impostazioni Satellite

Premere  $\blacktriangle \blacktriangledown$  per evidenziare il satellite su cui punta la parabola. Usare i tasti  $\blacktriangleleft \blacktriangleright$  per modificare le impostazioni riguardanti il Satellite a cui la parabola è diretta.

## Cerca Canale

Premere ▲▼◀▶ per evidenziare le opzioni di scelta e premere **OK** per avviare la ricerca canali.

*Mod scansione*

Scegli tra *Default* (raccomandato), *Scans Blind* e *Network* e *Fast Scan*

*Criptato*

Seleziona *Canali FTA* per cercare canali Free-To-Air (non criptati) oppure *Tutti i Canali* per la ricerca di canali criptati e FTA.

*Tipo servizio*

Seleziona *DTV* per la sola ricerca di canali TV, *RADIO* per la sola ricerca di canali radio oppure *Tutti* per la ricerca di entrambi.

Si consiglia di usare le impostazioni preimpostate.

### NOTA:

La funzione *Fast Scan* consente di caricare la lista canali preinstallati da alcuni provider. Questa lista selezionata appare quando è stato selezionato *Fast Scan* e confermato con il pulsante **OK**.

Free-To-Air (gratuiti) tedeschi, è necessario semplicemente premere il tasto **GREEN** per caricare automaticamente la lista preimpostata e incominciare subito la visione dei programmi.

## 3.2 Installazione DVB-T/T2

### Impostazioni del Digitale Terrestre

Qui è sufficiente confermare la ricerca premendo **OK**.

Tutte le impostazioni sono automaticamente regolate tramite l'impostazione del paese, fatta nel passo precedente.

### NOTA:

Se possedete una antenna attiva consultate il manuale istruzioni dell'antenna per l'alimentazione esterna. Questa TV **NON** può fornire l'alimentazione ad una antenna attiva.

## 3.3 Installazione DVB-C

### Impostazioni Cavo

Premere ▲▼◀▶ per selezionare le impostazioni.

*Scan type*

Selezionare *Network Scan* oppure *Full*. (*Network Scan* consigliato per una ricerca dettagliata)

### NOTA:

La scansione *Full* ha una durata di circa 20 min. a seconda della vostra rete.

*Frequenza*

Inserire (con i tasti **0 ~ 9**) la frequenza principale utilizzata dal vostro provider (in MHz).

*Network ID*

Inserire (con i tasti **0 ~ 9**) il *Network ID* utilizzato dal vostro provider.

*Symbol*

Inserire (con i tasti **0 ~ 9**) il *Symbol rate* utilizzato dal vostro provider. (Ks/s)

### NOTA:

Si consiglia di controllare le impostazioni del sistema via cavo utilizzato dal vostro provider!

Premere **OK** per avviare il processo di ricerca.

*Crypted* Selezionare *Canali FTA* per la ricerca di canali Free-To-Air (non codificati) oppure *Tutti i canali* per la ricerca di canali FTA e criptati.

Premere **▲▼◀▶** per selezionare il paese che si desidera installare e premere **OK** per avviare la scansione.

## 4.0 GUIDA ELETTRONICA AI PROGRAMMI (EPG - ELECTRONIC PROGRAMME GUIDE)

EPG significa Guida ai programmi elettronici digitali. Viene fornita dai provider dei programmi e dà informazioni sui programmi trasmessi. Si può accedere alla guida in modalità digitale premendo **EPG** sul telecomando. Premere **EPG** per entrare nella interfaccia EPG. Usare **▲▼** per selezionare un programma.

Usare **◀▶** per selezionare un evento da un canale. Premere **INFO** per visualizzare ulteriori dettagli sul programma selezionato. Se vi piace l'evento e desiderate impostare un promemoria, premere il tasto **OK** o **GREEN** e il promemoria è impostato. È anche possibile impostare un Timer sull'evento selezionato e scegliere la ripetizione desiderata: 1 volta/Giornaliero/Settimanale/Mensile/Sempre, premendo il tasto. I Timer selezionati potranno essere visualizzati sulla *Lista Programmi* nel menu.

Quindi premere **TASTI COLORATI** per entrare nelle impostazioni richieste.

- VERDE** Accede ad informazioni aggiuntive sul programma
- GIALLO** Apre l'informazione dell'impostazione promemoria
- BLU** Imposta il promemoria del programma selezionato.

## 5.0 IMPOSTAZIONI DEL MENU

Alcuni degli elementi sottostanti, contenuti nel menu, variano a seconda della sorgente selezionata. Usare il tasto **SOURCE** per cambiare selezione. Le sorgenti disponibili sono: Satellite, DTV, ATV, HDMI 1, HDMI 2 e Media.

### 5.1 Comando del menu (modalità DTV)

Premere **MENU** per entrare nel menu principale. Premere **◀▶** per selezionare una voce. Premere **OK** per inserire l'articolo. Premere **▲▼◀▶** e **OK** per entrare nei sottomenu. Premere **MENU** per uscire.

### 5.2 Menu Immagini

- Modalità Immagine* Seleziona la modalità di controllo automatico dell'immagine. E' possibile scegliere tra *Dinamico*, *Standard Mite* e *Personale*.
- Temperatura Colore* Seleziona la tonalità di colore dell'immagine. E' possibile scegliere tra *Freddo*, *Medio* e *Caldo*.
- Rapporto Formato* Seleziona le dimensioni di visualizzazione sullo schermo in base al tipo di segnale sul video o alle proprie preferenze. Le scelte possibili sono *16:9*, *4:3*, *Just Scan*, *Zoom 1* e *Zoom 2*. **NOTA:** Alcune opzioni non sono disponibili per tutte le sorgenti.
- Riduzione rumore* Elimina il rumore nell'immagine. Le scelte possibili sono *Spento*, *Basso*, *Medio*, *Alto* e *Default*.

Si possono cambiare le impostazioni di *Luminosità*, *Contrasto*, *Colore* e *Nitidezza*.

## 5.2.1 Contrasto/Luminosità/Colore/Nitidezza

Se *Modalità Immagine* è impostata su *Personale* è possibile modificare le seguenti impostazioni:

Premi il tasto ▲▼ per selezionare una opzione, poi premi ◀▶ per la regolazione

<i>Contrasto</i>	Regola l'intensità dello schermo, ma l'ombra dell'immagine è invariabile
<i>Luminosità</i>	Regola la luminosità dell'immagine ed elimina le zone d'ombra presenti
<i>Colore</i>	Regola la saturazione dei colori base a tuo piacimento.
<i>Tinta</i>	Nessuna funzione.
<i>Nitidezza</i>	Regola il picco nel dettaglio dell'immagine

## 5.2.2 Temperatura Colore

Questa funzione permette di cambiare la tinta dell'immagine rendendola più calda o fredda.

Premere ▲▼ e selezionare *Temperatura Colore*, poi premere **OK** per accedere al menu secondario.

Premi ▲▼ per selezionare l'effetto desiderato: *Freddo, Normale e Caldo*

<i>Freddo</i>	Incrementa la tonalità blu
<i>Normale</i>	Rende i colori dell'immagine più naturali
<i>Caldo</i>	Incrementa la tonalità del rosso

## 5.2.3 Riduzione del rumore

Per filtrare e ridurre il rumore nell'immagine ed aumentarne la qualità. Premere ▲▼ sul telecomando per selezionare *Riduzione Rumore* poi premere **OK** per accedere al menu secondario.

<i>Spento</i>	Disattiva la riduzione del rumore
<i>Basso</i>	Individua e riduce i bassi rumori nell'immagine
<i>Medio</i>	Individua e riduce moderatamente i rumori nell'immagine
<i>Alto</i>	Individua e riduce gran parte dei rumori nell'immagine
<i>Default</i>	Settaggio di default

## 5.3 Menu Suono

<i>Modalità Suono</i>	Seleziona la modalità di suono preferita per ciascun ingresso. Le scelte sono <i>Standard, Musica, Film, Sport</i> e <i>Personale</i> .
<i>Enjoy Music</i>	Spegne lo schermo o passa alla fonte musicale quando viene trovata all'ingresso HDMI.
<i>Volume Automatico</i>	Regola il volume corrispondente al livello audio di ingresso. Le opzioni possibili sono <i>On</i> e <i>Off</i> .
<i>S/PDIF Type</i>	Quando l'uscita S/PDIF è connessa ad un sistema audio digitale potete selezionare <i>Auto</i> per fornire audio Dolby* automaticamente. Selezionando <i>PCM</i> viene fornito solamente audio stereo. Selezionando <i>Spento</i> non viene fornito nessun segnale.
<i>Attivazione AD</i>	Attiva la descrizione <i>Audio</i> per regolare il volume AD. Quando si attiva la descrizione audio, un narratore descriverà cosa accade sullo schermo. Funzione disponibile per gli utenti ciechi o con problemi visivi. (Disponibile solo in modalità DTV.)

\* Servizio disponibile solamente se fornito dall'emittente.

## 5.4 Canale

Premere **MENU** per visualizzare il menu principale. Premere **▲▼** per selezionare le opzioni che si intendono cambiare, quindi premere **OK** per cambiare. Una volta impostata la funzione premere **OK** per salvare e tornare al menu precedente. Le voci seguenti dipendono dalla disponibilità della sorgente di ingresso selezionata. Usare **SOURCE** per selezionare un'altra sorgente.

### 5.4.1 Sintonia Automatica

Premere **▲▼** per selezionare *Sintonia Automatica* poi scegliere la *Regione*, *Tune Type* e procedure con **OK**. Se utilizzate *DTV* come sorgente potrete scegliere le opzioni *DVB-T Terrestre* e *DVB-C Cavo*. Se utilizzate *Satellite* come sorgente potete selezionare il satellite al quale la vostra parabola è rivolta e scegliere la modalità di ricerca.

### 5.4.2 Impostazioni Parabola

Se si usa *DVB-S/S2* come sorgente di ingresso, il menu *Dish Setup* consente di impostare il satellite e le impostazioni di appartenenza come la porta DiSEqC e il tipo di LNB. In seguito si può avviare *Auto Tuning* o *Manual Tuning* selezionando il transponder desiderato con il tasto **EPG**.

### 5.4.3 DTV Sint. Manuale (solo in modalità DVB-T)

Ricerca e memorizzazione dei programmi in modo manuale. Cerca e ripristina programmi manualmente. Premere **▲▼** per selezionare *DTV Sintonia Manuale*. Poi premere **OK** per accedere al sotto-menu. Premere **◀▶** per selezionare un *N° canale* e poi premere **OK** per iniziare la ricerca. La ricerca si interrompe quando viene trovato un programma che sarà memorizzato nella posizione attuale del canale. Per interrompere la ricerca, premere **MENU**.

### 5.4.4 Sintonizzazione manuale ATV (solo in modalità DVB-C)

Per prima cosa selezionare il tipo di sorgente ATV. Poi nel menu *Canale*, selezionare *ATV Manual Tuning* e premere **OK** per accedere. Evidenziare e premere **▲▼** per selezionare *Memorizzare su 1* (o un altro numero), *Sistema Suono* e *N° canale*. Poi selezionare ricerca e premere **OK** per iniziare la ricerca. Premere **▶** per ricercare una frequenza superiore. Premere **◀** per ricercare una frequenza inferiore. La ricerca si interrompe quando viene trovato un programma che sarà memorizzato nella posizione attuale del canale. Per interrompere la ricerca, premere **MENU**.

<i>Canale corrente</i>	Impostazione numero canale
<i>Sistema Colore</i>	Impostazione del sistema colore (Opzioni: AUTO, PAL, SECAM)
<i>Sistema Audio</i>	Impostazione del Sistema Audio
<i>Regolazione</i>	Regolazione della frequenza del canale
<i>Ricerca</i>	Avvio ricerca canale

### 5.4.5 Impostazioni dei canali

*Editare i programmi* Edita il programma. Premere i **TASTI COLORATI** sul telecomando per saltare i programmi, rinominare e cancellare i programmi o spostarli. Aggiungere i programmi alla lista dei preferiti premendo **FAV**.

**NOTA:** Alcuni paesi utilizzano l'ordinamento automatico dei canali (LCN), essa però impedisce la modifica della numerazione e la cancellazione dei canali. L'abilitazione di questa funzione avviene automaticamente con la selezione determinate paesi.

<i>Imposta programma</i>	Premere <b>MENU</b> per accedere al menu principale quindi selezionare <i>Imposta programma</i> premendo ▲▼ e confermare con <b>OK</b> . Utilizzare i <b>TASTI COLORATI</b> per aggiungere e/o modificare i vostri programmi.
<i>Informazioni Segnale</i>	Mostra le informazioni del canale DTV corrente. Disponibile solamente con segnale DTV.
<i>Informazione CI</i>	Abilita l'utente a guardare e cambiare le impostazioni dei moduli CAM e a controllare i valori dalla smart card inserita.

## 5.5 Menu Ora

Premere **MENU** per visualizzare il menu principale. Con ◀▶ selezionare il menu *Ora*. Premere ▲▼ per selezionare l'impostazione che si desidera modificare e confermare con **OK**. Premendo nuovamente **OK** si tornerà al menu precedente.

<i>Orario</i>	L'orario è ottenuto automaticamente dal segnale di trasmissione e non necessita di essere impostato manualmente. Se questo servizio non dovesse essere fornito dall'emittente è possibile impostarlo premendo <b>OK</b> e impostare data e ora premendo ▲▼◀▶.
<i>Fuso Orario</i>	Premere ▲▼ per selezionare il proprio fuso orario e confermare con <b>OK</b> .
<i>Timer di Spegnimento</i>	Questo menu vi permette di impostare un timer di spegnimento con le seguenti opzioni: <i>Off, 10 min., 20 min., 30 min., 60 min., 90min., 120 min., 180 min. e 240 min.</i>
<i>Auto Standby</i>	Questa funzione permette di spegnere automaticamente la TV in diverse opzioni di tempo: <i>3H, 4H, 5H</i> oppure <i>Off</i> per disabilitare la funzione.
<i>OSD Timer</i>	Questa funzione permette di scegliere il tempo di permanenza dei banner sullo schermo. Le opzioni sono: <i>5s, 15s o 30s</i> .

## 5.6 Impostazioni

<i>Lingua</i>	Premi <b>OK</b> per accedere al menu quindi seleziona con ▲▼ la lingua di sistema che preferisci e conferma con <b>OK</b> .
<i>Lingua TT</i>	Seleziona <i>Lingua TT</i> desiderata per selezionare i caratteri del televideo.
<i>Lingua Audio</i>	Premi ▲▼ per accedere al menu sottostante e tramite i tasti <b>OK</b> scegli la lingua desiderata.
<i>Lingua sottotitoli</i>	Premere ▲▼ per selezionare la <i>Lingua sottotitoli</i> desiderata, poi premere <b>OK</b> .
<i>Ipo-udenti</i>	Selezionare questa funzione per abilitare la traccia audio per <i>Ipo-udenti</i> . Scegliere tra <i>Acceso (On)</i> e <i>Spento (Off)</i> .
<i>Sistema Media File</i>	Selezionare questa opzione per vedere il format del dispositivo USB. È anche possibile formattare il dispositivo in FAT 32. Fare attenzione però perchè così facendo tutti i dati contenuti saranno eliminati.



<i>Schermo Blu</i>	Selezionare questa funzione per visualizzare il colore blu nel caso in cui non ci sia nessun segnale in ingresso. Le opzioni disponibili sono <i>Acceso</i> (On) e <i>Spento</i> (Off).
<i>Aggiornamento Software (USB)</i>	Premere <b>OK</b> e poi ◀▶ per selezionare <i>Sì</i> se desiderate effettuare l'aggiornamento software, oppure <i>No</i> per tornare al menu principale. Per maggiori informazioni vedete anche il capitolo 6.2.4.
<i>T-Link</i>	Con questa funzione è possibile abilitare o disabilitare la funzione CEC. Questa funzione consente di gestire con un telecomando anche i dispositivi (se anch'essi supportano la funzione CEC) connessi all'ingresso HDMI1.
<i>Informazioni SW</i>	Le informazioni riguardanti il Software della TV appaiono in questo menu.

## 5.7 Blocco

Premere **MENU** per visualizzare il menu principale quindi premere ▲▼ fino a selezionare il menu **BLOCCO** e confermare con **OK**. Premere ▲▼ per selezionare le opzioni. Di seguito le opzioni disponibili:

<i>Blocco Sistema</i>	Questa funzione permette di abilitare o disabilitare il blocco con password. Premere <b>OK</b> e impostare <i>Acceso</i> o <i>Spento</i> .
<i>Set Password</i>	La password di default è <b>0000</b> , per cambiare password premere <b>OK</b> e seguire le istruzioni contenute nel menu.
<i>Blocco Canali</i>	Questa funzione permette di bloccare la vision di uno o più canali visibili solo inserendo la password. Premendo il tasto <b>OK</b> sarà visualizzata la lista canali, selezionare i canali da bloccare con ▲▼ e confermare con <b>VERDE</b> . Utilizzare se necessario la stessa procedura anche con altri canali.
<i>Controllo Parentale</i>	Premere <b>OK</b> per accedere al menu quindi utilizzare ▲▼ per selezionare l'età desiderata a cui limitare l'accesso

## 6.0 USB

### 6.1 Promemoria per utilizzare USB player

1. Alcuni dispositivi di memorizzazione USB potrebbero non essere compatibili con la TV.
2. Fare il back up di tutti i dati nel dispositivo USB per evitare di perderli nel caso di un incidente imprevisto. STRONG non si assume nessuna responsabilità per perdite di dati dovute ad un uso non conforme o a malfunzionamenti. Il backup dei dati è di responsabilità del cliente.
3. I file di grandi dimensioni possono rallentare la velocità di caricamento.
4. La velocità di riconoscimento di un dispositivo USB dipende dal dispositivo stesso.
5. Quando si collega o scollega un dispositivo USB, assicurarsi che la TV non sia in modalità USB per non danneggiare il dispositivo stesso o i file memorizzati.
6. Utilizzare solo un dispositivo di memorizzazione USB formattato in FAT16, FAT32, NTFS (solo playback) fornito dal sistema operativo Windows. Un dispositivo di memorizzazione formattato come programma di utility diverso non supportato da Windows, potrebbe non essere riconosciuto.
7. Quando si usa un Hard Disk Drive USB che necessita di alimentazione elettrica, verificare che la potenza non superi 500 mA. Se la potenza dell'hard disk dell'USB supera 500 mA, il sistema della TV passa in modalità standby. Estrarre l'Hard Disk USB e riavviare il sistema.
8. Se il formato del file non è supportato o se il file è danneggiato, sullo schermo appare il messaggio "File non supportato".

9. Le immagini grandi FHD richiedono un tempo maggiore di elaborazione che non dipende dalla TV. Si prega di attendere.
10. Questa TV potrebbe non supportare i file multimediali modificati o aggiornati a causa del cambiamento del formato di decodifica o per altri aspetti tecnici.
11. Per la lista dei formati di file supportati per il playback USB, vedere il capitolo 9. Appendice.

## 6.2 Menu USB

Premere **SOURCE** e selezionare *USB*. Si possono vedere film, musica e foto dal dispositivo USB. Collegare un dispositivo USB al terminale di ingresso USB e selezionare i tipi di media sulla home page: *Movie*, *Music*, *Photo* e *text*. Premendo **OK**, lo schermo mostra il dispositivo USB collegato, premere nuovamente **OK** per visualizzare cartelle e file. Premere ▲▼ oppure ◀▶ per selezionare una cartella, premere **OK** per aprire la cartella e selezionare i file. Evidenziare il file che si vuole riprodurre o guardare oppure premere direttamente ▶|| per avviare la riproduzione. Premere ■ per fermare la riproduzione e ritornare alla cartella di livello superiore. Continuare a premere **RETURN** per ritornare alla cartella di livello superiore. Ripetere nuovamente per selezionare e riprodurre un altro tipo di media.

### NOTA:

Scegliendo uno di questi tre tipi di media, per esempio *Film*, le cartelle visualizzeranno solo i file video e nessun altro formato.

### 6.2.1 Riprodurre i film

Fig. 6

Durante il playback, premere **INFO** o **OK** per visualizzare/uscire dalla barra del menu (Fig. 6). Premere **USB control buttons** sul telecomando per eseguire le relative operazioni.

*Play e Pausa/Stop/Prec./Successivo*

Premere ▶|| per riprodurre o mettere in pausa il playback. Premere ■ per fermare la riproduzione. Premere ◀▶ per riprodurre il file video precedente o successivo. Premere **INFO** e usare ◀▶ per evidenziare l'icona corrispondente sulla barra di comando, poi premere **OK**. La TV risponderà di conseguenza.

*Indietro veloce/Avanti veloce*

Premere e tenere premuto per alcuni secondi ◀▶ per trascinare l'avanzamento della riproduzione dove si desidera quindi premere ▶|| per avviare la riproduzione dalla nuova posizione.

*Modalità Play*

Evidenziare l'icona corrispondente e premere **OK** per andare in un'altra modalità di riproduzione.

*Informazioni*

Evidenziare l'icona corrispondente e premere **OK** per visualizzare l'informazione del video in riproduzione.

*Tipo visualizzazione schermo*

Evidenziare il tasto e premere **OK** per selezionare la modalità di visualizzazione.

### 6.2.2 Riprodurre la musica

Fig. 7

Premere **INFO** per visualizzare/uscire dalla barra del menu (Fig. 7). Premere i **tasti di comando USB** sul telecomando per fare le operazioni relative.

*Play e Pausa/Stop/Precedente/Successivo*

Premere ► || per riprodurre o mettere in pausa il playback. Premere ■ per fermare la riproduzione. Premere ◀▶ per riprodurre il file musicale precedente o successivo. Premere ◀▶ per evidenziare l'icona corrispondente sulla barra di comando, poi premere OK. La TV risponderà di conseguenza.

*Avanti veloce/Indietro veloce*

Premere e tenere premuto per alcuni secondi ◀▶ per trascinare l'avanzamento della riproduzione dove si desidera quindi premere ► || per avviare la riproduzione dalla nuova posizione.

*Ripetere*

Evidenziare l'icona e premere OK. Si possono selezionare 3 modalità differenti: *Nessuna* per disabilitare la funzione, *1* per ripetere solamente una traccia e *Tutte* per ripetere l'intera lista una volta che è stata completata.

*Informazioni*

Evidenziare l'icona e premere OK per controllare l'informazione sulla musica in riproduzione.

**NOTA:**

- Se uno o più file vengono selezionati dalla play list, i tasti ◀▶ riprodurranno solo i file selezionati.
- Questo menu mostra solo i file supportati.
- I file con altre estensioni non vengono visualizzati anche se sono salvati sullo stesso dispositivo USB.
- Un file MP3 sovramodulato può causare distorsioni del suono durante il playback.
- Questa TV mostra i testi della canzone (in inglese). Il numero massimo di caratteri per riga è 48.
- Per poter visualizzare il testo della canzone mentre questa viene riprodotta, il nome del file di musica e testo deve essere lo stesso.
- Se si desidera associare i testi a schermo con la musica, archivarli nella stessa cartella usando lo stesso nome del file e inserendo l'estensione ".lrc".

**6.2.3 Visualizzare le foto**

Premere **INFO** per visualizzare/uscire dalla barra del menu (Fig. 8). Premere i **tasti di comando USB** sul telecomando per fare le operazioni relative.

*Play e Pausa/Stop/Precedente/Successivo*

Premere ► || per riprodurre o mettere in pausa il playback. Premere ■ per fermare la riproduzione. Premere ◀▶ per visualizzare la foto successiva o precedente. Premere ◀▶ per evidenziare l'icona corrispondente sulla barra di comando, poi premere OK. La TV risponderà di conseguenza.

*Ruotare*

Evidenziare l'icona e premere OK per ruotare la foto di 90 gradi in senso orario o antiorario.

*Info*

Evidenziare l'icona e premere OK per visualizzare le informazioni sulla foto in riproduzione.

*Zoom In/Zoom Out*

Evidenziare l'icona e premere OK per ingrandire o rimpicciolire la foto (zoom in o zoom out).

*Muovere Immagine*

Quando l'immagine è ingrandita, utilizzare questa funzione per visualizzarla. Evidenziare questa icona, premere OK e poi ◀▶▲▼ per muovere l'immagine.

**NOTA:** La funzione Move ↑↓ è disponibile solo quando l'immagine è ingrandita.

## 6.2.4 Aggiornamento Software via USB

Ogni tanto è possibile controllare se esistono versioni software aggiornate. Questo può essere verificato e scaricato sul nostro sito web [www.strong.tv](http://www.strong.tv). Cercate il modello della Vostra TV sulla sezione "Sostegno" del sito. Se una nuova versione sarà disponibile scaricatela, salvate il contenuto su un dispositivo USB e selezionate *Aggiornamento Software* sul menu principale *Impostazioni* della TV. Dopodiché inserite il dispositivo USB contenente il software scaricato e confermate con *Sì* sul menu della TV. Una volta terminato l'aggiornamento estrarre il dispositivo USB e scollegare l'alimentazione della TV quindi ricollegatela. L'aggiornamento ora è completo.

## 7.0 PROBLEMI E SOLUZIONI

Prima di contattare un tecnico, consultare la tabella seguente per avere informazioni sulle possibili cause e soluzioni del proprio problema. Se la TV non funziona in modo corretto dopo averla controllata, vi preghiamo di contattare un centro locale o il vostro rivenditore STRONG. È possibile anche inviare una richiesta tramite e-mail al sito web e [www.strong.tv](http://www.strong.tv).

Problema	Possibile cause e soluzioni
Nessuna immagine, nessun suono	<ol style="list-style-type: none"> <li>1. Controllare se il fusibile o l'interruttore di circuito funziona.</li> <li>2. Inserire un altro dispositivo elettrico nella presa per accertarsi che funzioni o sia alimentata.</li> <li>3. La spina non è ben collegata alla presa</li> <li>4. Controllare la fonte del segnale.</li> </ol>
Nessun colore	<ol style="list-style-type: none"> <li>1. Controllare il sistema del colore.</li> <li>2. Regolare la saturazione.</li> <li>3. Provare un altro canale. Il programma potrebbe essere trasmesso in bianco e nero.</li> </ol>
Il telecomando non funziona	<ol style="list-style-type: none"> <li>1. Cambiare le batterie.</li> <li>2. Le batterie non sono installate correttamente.</li> <li>3. L'alimentazione non è collegata.</li> </ol>
Nessuna immagine, nessun suono	<ol style="list-style-type: none"> <li>1. Regolare la luminosità e il contrasto.</li> <li>2. Potrebbe esserci un problema con l'emittente.</li> </ol>
Immagine normale, nessun suono	<ol style="list-style-type: none"> <li>1. Premere il tasto UP per aumentare il volume.</li> <li>2. Il volume è su silenzioso, premere  per ristabilire il suono.</li> <li>3. Cambiare il sistema suono.</li> <li>4. Potrebbe esserci un problema con l'emittente.</li> </ol>
L'immagine presenta delle linee ondulate	Il disturbo è di solito dovuto ad interferenze locali, come automobili, luci diurne e asciugacapelli. Regolare l'antenna per eliminare le interferenze.

<p>L'immagine è punteggiata, si blocca e ci sono delle interferenze</p>	<p>Se l'antenna è posizionata in una zona periferica rispetto al segnale televisivo dove il segnale è debole, l'immagine potrebbe apparire punteggiata, bloccarsi o essere frammentata. Quando il segnale è molto debole potrebbe essere necessario installare un'antenna speciale per aumentare la ricezione.</p> <ol style="list-style-type: none"> <li>1. Regolare la posizione e l'orientamento dell'antenna interna/esterna.</li> <li>2. Controllare il collegamento dell'antenna.</li> <li>3. Sintonizzare meglio il canale.</li> <li>4. Provare un altro canale. Potrebbe esserci un problema con l'emittente.</li> </ol>
<p>Ghost</p>	<p>I ghost sono causati da un segnale televisivo che segue due percorsi. Uno è il percorso diretto, l'altro percorso è riflesso da edifici alti, colline o altri oggetti. Cambiare la direzione o la posizione dell'antenna per migliorare la ricezione.</p>
<p>Interferenza di frequenza radio</p>	<p>L'interferenza produce delle onde o delle righe diagonali e in alcuni casi la perdita di contrasto nell'immagine. Trovare ed eliminare la fonte di interferenza radio.</p>
<p>Il playback del video provoca il blocco di una o più immagini o distorsioni simili, specialmente con immagini HD.</p>	<p>La velocità di scrittura/lettura del dispositivo USB è troppo bassa. Assicurarsi che il dispositivo USB abbia velocità e spazio sufficienti. Le pen drive (chiavette USB) possono non supportare la velocità richiesta.</p>
<p>Nessun segnale o segnale debole, ricezione intermittente.</p>	<ol style="list-style-type: none"> <li>a) I cavi sono allentati, dell'umidità è entrata nei cavi o nei connettori, sta piovendo forte oppure c'è un forte temporale. Controllare i collegamenti ai cavi, l'LNB e altri dispositivi collegati tra l'LNB e il ricevitore o il picco della parabola. Attendere che cessi la pioggia/temporale. Richiedere l'intervento di un antennista.</li> <li>b) La parabola non punta al/satellite/i corretto/i.</li> <li>c) La parabola è troppo piccola, il percorso del segnale è ostacolato da alberi, edifici. Cambiare la parabola o la posizione della stessa.</li> <li>d) Il segnale è troppo forte e la parabola è sovradimensionata. Collegare un attenuatore di segnale all'ingresso LNB. Richiedere l'intervento di un antennista.</li> </ol>
<p>Immagine non chiara/ immagine bloccate durante forti piogge.</p>	<p>Piogge forti attenuano i segnali satellitari, al di sotto di un certo livello si verifica un blocco. Assicurarsi che la parabola sia dello standard adeguato per minimizzare gli effetti della pioggia. Se si hanno dei dubbi richiedere l'intervento di un antennista.</p>

**NOTA:**

Se il problema persiste, vi preghiamo di contattare un centro di assistenza locale o di inviare un'e-mail al supporto tecnico di STRONG tramite il nostro sito web [www.strong.tv](http://www.strong.tv).

## 8.0 SPECIFICHE

### Audio

Uscita audio: 5 W + 5 W

### Video

Copertura del canale: DVB-T/T2: 174 MHz-230 MHz; 470 MHz-860 MHz  
DVB-C: 50-858 MHz  
DVB-S/S2: 950 MHz-2150 MHz  
Sistema: DTV: DVB-T/T2, DVB-S/S2, DVB-C (Support H.265 L.4.1)  
ATV: PAL/SECAM (BG/DK/1)  
AV: PAL, NTSC, SECAM

### Connettori

1x ANTENNA/CAVO IN  
1x SAT IN  
1x CI+  
2x HDMI  
2x USB  
1x S/PDIF (opt.)  
1x AV IN (Jack 3.5mm)  
x cuffie

### Dati generali

Tensione di funzionamento: 180 ~ 240 V AC, 50/60 Hz  
Consumo energetico: max. 50 W, typ. 31 W  
Consumo energetico in standby: 0.5 W  
Temperatura di funzionamento: +5 °C ~ +35 °C  
Temperatura di immagazzinamento: -15 °C ~ +45 °C  
Umidità di funzionamento: 20% ~ 80% RH, non-condensante  
Umidità di immagazzinamento: 10% ~ 90% RH, non-condensante  
Dimensioni (PxLxH) in mm: 732 x 182 x 477  
Peso netto: 4.25 kg

## 9.0 APPENDICE

Supporto playback file USB.

### Video

Tipo di File /(Nome est.)	Tipo di Video	Tipo di audio	Note
MP4, MOV/(.mp4, .rnov, .m4v)	Motion JPEG MPEG-4 SP/ASP (XviD)	MPEG-AUDIO	
AVI/(.avi)	MotionJPEG MPEG-4 SPIASP (XviD)	LPCM MPEG-AUDIO	
ASF(.wmv3, .xvid)	MPEG-4 SPIASP (XviD)	MS-ADPCM, Intel- ADPCM	
MKVI(.mkv, .xvid)	MPEG-4 SPIASP (XviD)	MPEG-AUDIO	

Tipo di File /(Nome est.)	Tipo di Video	Tipo di audio	Note
TSITP	.tsltrp	LPCM MPEG-AUDIO	
DAT, MPG,MPEG/(.dat,.mpg,mpeg)		LPCM MPEG-AUDIO	
VOB/(.vob)			
Flash Video	FLV		
H.263, H.264, H.265			

## Musica

Tipo di File/(Nome est.)	Estensione file	Supporta versione	Note
Mpeg-1 Layer 3	mp3	LPCM	
WAVE	wav		
Audio Coding 2	AC3		
Ogg Media	.ogg, .ogm, .oga, .ogv, .ogx		

## Foto

Tipo di file	Estensione file	Supporta versione	Note
JPEG/ BASELINE JPEG/ HD JPEG	jpg/jpeg		
BMP	bmp		Supporta tutte le modalità
PNG	png		Interlace non supporta la modalità animazione