

# ***STRONG***

LED TV with DVB-T2/C/S2  
SRT 24HC4023



User Manual  
Bedienungsanleitung  
Manuel utilisateur  
Manual del Usuario  
Инструкции за употреба  
Užívateľská príručka  
Korisnički priručnik  
Használati útmutató  
Manuale utente

Gebruiksaanwijzing  
Instrucja obsługi  
Manual do Utilizador  
Manual de Utilizare  
Uputstvo za upotrebu  
Používateľská príručka  
Navodila za uporabo  
Руководство пользователя  
Посібник користувача

Fig.1a

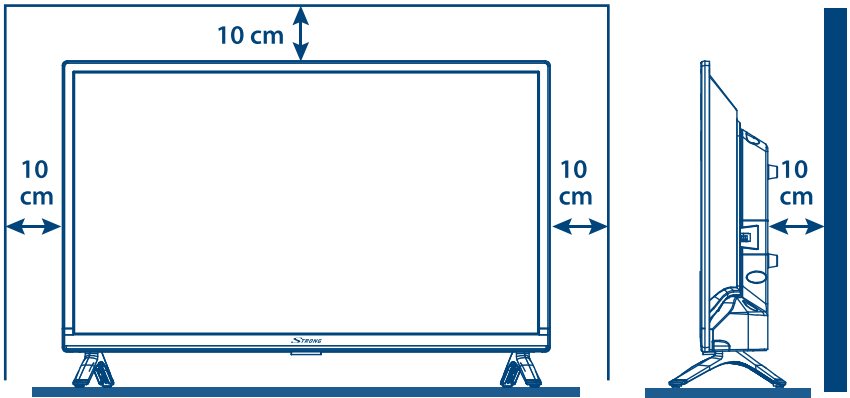

Fig.1b

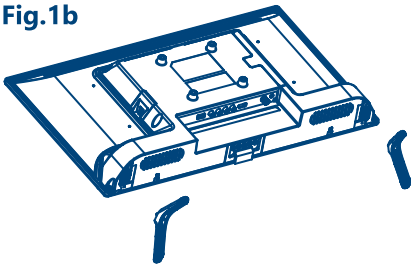

Fig.1c

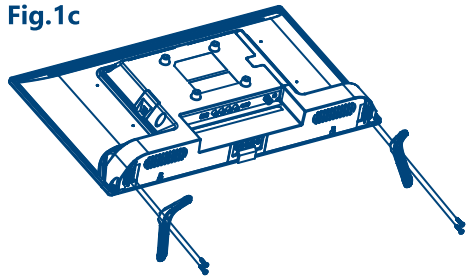

Fig.2

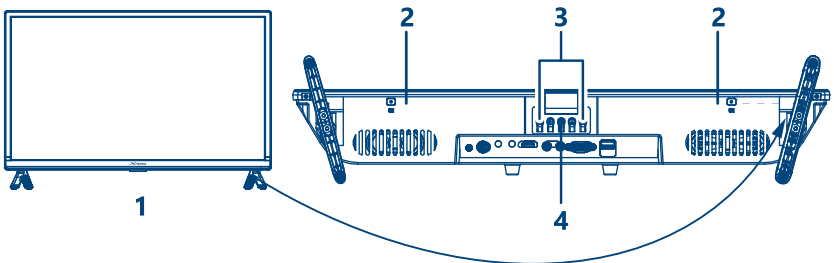

Fig.3

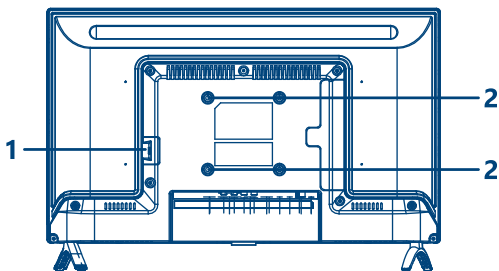

Fig.3a

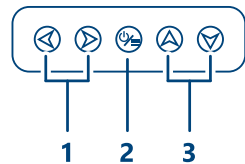

Fig.3b



Fig.4

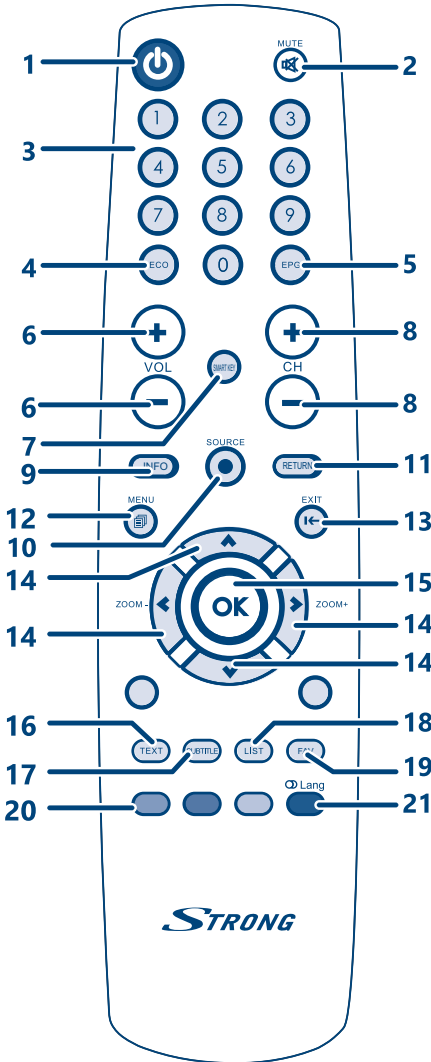
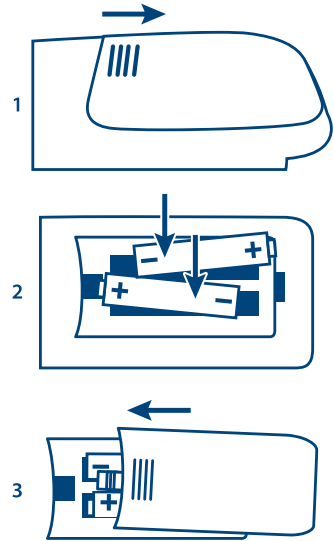

Fig.5



# SERVICE CENTER

<b>AT</b>	 <b>support_at@strong.tv</b>  0820 400 150 (€ 0,12/Min. österr. Festnetz)	<b>HU</b>	 <b>support_hu@strong.tv</b>  +36 1 445 26 10
<b>BG</b>	 <b>support_bg@strong.tv</b>  +359 32 634451	<b>IT</b>	 <b>support_it@strong.tv</b>  199 404 032 Da rete fissa 24,8 cent. al min. 12,5 cent. scatto alla risposta Da rete mobile max 49 cent. al min. 15,6 cent. scatto alla risposta
<b>CZ</b>	 <b>support_cz@strong.tv</b>  844 44 44 90	<b>NL</b>	 <b>support_nl@strong.tv</b>
<b>DE</b>	 <b>support_de@strong.tv</b>  0180 501 49 91 (€ 0,14/Min. deutsches Festnetz) (€ 0,42/Min. max. Mobilfunknetze)	<b>PL</b>	 <b>support_pl@strong.tv</b>  801 702 017
<b>DK</b>	 <b>support_dk@strong.tv</b>	<b>PT</b>	 <b>support_pt@strong.tv</b>  +351 2 100 06 125
<b>ES</b>	 <b>support_es@strong.tv</b>  +34 91 119 61 76	<b>SK</b>	 <b>support_sk@strong.tv</b>  0850 15 05 50
<b>FR</b>	 <b>support_fr@strong.tv</b>	<b>SL</b>	 +386 1 828 08 58
<b>HR</b>	 +385 1 344 57 66	<b>UA</b>	 <b>support_ua@strong.tv</b>  +380 (44) 238 61 50

[www.strong.tv](http://www.strong.tv)

STRONG Austria  
Supplied by STRONG Ges.m.b.H  
Teinfaltstraße 8/4.Stock  
A-1010 Vienna, Austria  
Email : support\_fr@strong.tv

## Licenses

CE PRODUIT EST SOUS LICENCE DU PORTEFEUILLE DE BREVETS AVC POUR L'UTILISATION PERSONNELLE ET NON COMMERCIALE A DES FINS (i) D'ENCODER DE LA VIDEO EN CONFORMITÉ AVEC LA NORME AVC ("AVC Video") ET/OU (ii) DECODER DES VIDEOS AVC ENCODEES PAR UN CONSOMMATEUR ENGAGÉ DANS UNE ACTIVITÉ PERSONNELLE ET NON COMMERCIALE ET/OU OBTENUE PAR UN FOURNISSEUR DE VIDÉO AUTORISÉ À FOURNIR DES VIDÉOS AVC. AUCUNE LICENCE EST ACCORDEE OU IMPLICITE POUR TOUTE AUTRE UTILISATION. DES INFORMATIONS SUPPLÉMENTAIRES PEUVENT ÊTRE OBTENUES AUPRES DE **MPEG LA, LLC** [HTTP://WWW.MPEGLA.COM](http://www.mpegla.com)

Ce produit contient un ou plusieurs programmes protégés par les lois internationales et américaines sur les droits d'auteur des oeuvres non publiées. Elles sont confidentielles et la propriété de **Dolby Laboratories**. Leur reproduction ou divulgation, en tout ou en partie, ou la production d'uvres dérivées sans la permission expresse de Dolby Laboratories est interdite. Droit d'auteur 2003-2009 par Dolby Laboratories. Tous droits réservés.

Afin d'obtenir les meilleures performances en toute sécurité, s'il vous plaît lisez attentivement ce manuel. S'il vous plaît conservez ce manuel pour référence future.

## TABLE DES MATIÈRES

<b>1.0 INSTRUCTION</b>	<b>3</b>
1.1 Consignes sécurité	3
1.2 Stockage	4
1.3 Accessoires	4
1.4 Installation équipement	4
<b>2.0 INSTALLATION</b>	<b>5</b>
2.1 Code PIN par Défaut PIN: 0000	5
2.2 Façade avant	5
2.3 Panneau arrière	5
2.4 Télécommandes	6
2.5 Installation des piles de la télécommande	7
2.6 Utilisation de télécommande	7
<b>3.0 1ÈRE INSTALLATION</b>	<b>8</b>
3.1 Installation DVB-S	8
3.2 Installation DVB-T	8
3.3 Installation DVB-C	9
<b>4.0 GUIDE ÉLECTRONIQUE DES PROGRAMMES (EPG)</b>	<b>9</b>
<b>5.0 MENU RÉGLAGES</b>	<b>9</b>
5.1 Menu contrôle (DTV mode)	10
5.2 Chaines	10
5.3 Menu "image"	11
5.4 Menu Audio	12
5.5 Menu Horloge	12
5.6 Verrouillage	13
5.7 Réglages	14
<b>6.0 MEDIA</b>	<b>15</b>
6.1 Rappel sur l'utilisation du lecteur USB	15
6.2 USB menu	16
<b>7.0 PROBLÈMES ET SOLUTIONS</b>	<b>18</b>
<b>8.0 SPECIFICATIONS</b>	<b>20</b>

### DECLARATION UE DE CONFORMITE SIMPLIFIEE

Par le présent document, STRONG déclare que l'appareil SRT 24HC4023 est conforme à la Directive 2014/53/UE.

Le texte intégral de la déclaration de conformité UE est disponible via l'adresse Internet suivante : <http://www.strong.tv/en/doc>

Sous réserve de modifications. En conséquence de la recherche continue et des spécifications techniques de développement, la conception et l'apparence du produit peuvent changer. Fabriqué sous licence de Dolby Laboratories, Dolby Audio et le symbole double-D sont des marques déposées de Dolby Laboratories. Les termes HDMI et High-Definition Multimedia Interface ainsi que le logo HDMI sont des marques commerciales ou des marques déposées de HDMI Licensing Administrator, Inc. aux États-Unis et dans d'autres pays. Tous les noms de produits sont des marques ou des marques déposées de leurs propriétaires respectifs.

© STRONG 2020. Tous droits réservés.

# 1.0 INSTRUCTION

## 1.1 Consignes sécurité

Lisez toutes les instructions avant de mettre en marche l'appareil. Conservez bien ces instructions pour une éventuelle utilisation ultérieure.

- Utilisez uniquement des fixations et accessoires spécifiés ou fournis par le fabricant (tels que l'adaptateur d'alimentation, piles, etc.).
- S'il vous plaît référez-vous aux informations de données électriques et de sécurité situées sur l'enceinte arrière extérieure avant d'installer ou de faire fonctionner l'appareil.
- Afin de réduire le risque d'incendie ou de choc électrique, ne pas exposer cet appareil à la pluie ou à l'humidité.
- La ventilation ne doit pas être entravée en couvrant les orifices de ventilation avec des objets tels que journaux, nappes, rideaux, etc.
- L'appareil ne doit pas être exposé à des éclaboussures et aucun objet rempli de liquides, comme des vases, doit être placé sur l'appareil.
- Le signe  indique un risque de choc électrique. Les fils externes doivent être installés par un opérateur professionnel ou des câbles avec connecteurs doivent être utilisés.
- Pour éviter les blessures, cet appareil doit être solidement fixé au sol/mur conformément aux instructions d'installation.
- Il peut y avoir un danger d'explosion si les piles sont remplacées de façon incorrecte. Remplacez, les piles seulement avec le même type ou équivalent.
- Les piles de doivent pas être exposées à une chaleur excessive comme le soleil, un feu ou toutes autres sources de chaleur.
- Une puissance sonore excessive des écouteurs ou du casque peut provoquer une perte auditive.

Écouter de la musique à un niveau sonore élevé pendant des périodes prolongées peut endommager l'ouïe.

- Afin de réduire le risque d'endommager votre audition, il convient de baisser le volume à un niveau confortable de sécurité, et de réduire le temps d'écoute à des niveaux élevés.
- La prise secteur ou un appareil coupleur est utilisé comme dispositif de déconnexion, il doit rester facilement accessible. Lorsqu'ils ne sont pas utilisés et s'ils sont déplacés, Merci de prendre soin de l'ensemble de cordon d'alimentation, par exemple, attacher le cordon d'alimentation avec un par exemple un fil d'attache métallique plastifié. Il doit être exempt de bords tranchants et autres qui peuvent causer une abrasion de l'ensemble du cordon d'alimentation. Lors de la remise en service de l'appareil, Merci de bien vous assurer que le cordon d'alimentation n'est pas endommagé. L'absence d'une indication lumineuse sur l'appareil ne signifie pas qu'il est totalement déconnecté du secteur. Pour déconnecter complètement l'appareil, la prise secteur doit être débranchée.
- Lorsque tous les voyants de signalisation ou similaires sont éteints l'appareil est complètement déconnecté du secteur.
- Une attention particulière devrait être apportée sur les aspects environnementaux pour le recyclage des piles.
- Aucune source de flamme nue, telle que des bougies allumées, ne doivent être placées sur l'appareil.
-  Pour éviter tout risque d'incendie, gardez toujours les bougies ou autres flammes nues à l'écart de ce produit à tout moment.
- Un port USB fournit une alimentation maximum de 500 mA.

-  Un équipement portant ce symbole est un appareil de classe II ou doté d'une double isolation électrique. Il a été conçu de manière que sa mise à la terre pour la sécurité électrique n'est pas nécessaire.

## Environnement Opérationnel

- Ne pas installer cet équipement dans un espace confiné comme une bibliothèque ou une unité similaire.
- Tenir hors de portée de la lumière directe du soleil
- Utiliser dans un endroit propre, sec et non poussiéreux.
- Ne fixez de bougies près des ouvertures d'aération afin d'éviter l'entrée de matières étrangères inflammables dans le TV.

## Directives DEEE



Ce sigle représentant la norme pour le recyclage des Déchets d'Équipement Électrique et Électronique indique que ce produit ne doit pas être traité comme les autres déchets ménagés sur le territoire de l'union Européenne. Pour éviter toute atteinte à l'environnement ou à la santé humaine par la mise à rebut incontrôlée des déchets, Merci de recycler cet équipement de façon responsable afin de promouvoir la réutilisation durable des ressources matérielles. Merci d'utiliser votre système de reprise et de collecte officiel et l'égal ou contactez votre revendeur. Ils peuvent assurer la prise en charge pour un recyclage aux normes DEEE.

## 1.2 Stockage

Votre appareil a été soigneusement vérifié et emballé avant expédition. Lors du déballage, assurez-vous que toutes les pièces sont incluses et maintenir l'emballage hors de portée des enfants. Nous vous recommandons de conserver le carton au cours de la période de garantie, pour garder votre appareil parfaitement protégés en cas de réparation sous garantie.

## 1.3 Accessoires

- 1x Instructions d'installation
- 1x Instructions de sécurité/Garantie
- 1x Télécommande
- 2x piles AAA
- 1x câble 12 volts

## 1.4 Installation équipement

**Fig. 1a**

Installer l'écran sur une surface horizontale solide comme une table ou un bureau. Pour la ventilation, laissez un espace d'au moins 10 cm autour de l'appareil. Pour éviter toute situation dangereuse ou pouvant provoquer une panne, merci ne pas placer d'objets sur le dessus de l'appareil. Cet appareil peut être utilisé dans les climats tropicaux et/ou modérés.

### Instruction de montage des pieds

**Fig. 1b+1c**

1. Placez délicatement le TV, face avant vers le bas, sur une surface plane et rembourrée afin de protéger le TV et son écran.
2. Placez les 2 pieds sur la TV.
3. Fixez les pieds au TV à l'aide des vis 4x ST3 x12 mm.



Cette notice fournit les instructions complètes pour installer et utiliser cet appareil. Les différents symboles ont la signification suivante :

**AVERTISSEMENT**

Indique une information particulièrement importante

**NOTE**

Indique toutes autres informations importantes ou pratiques.

**MENU**

Représente une touche de la télécommande. (**Caractères gras**)

*Déplacer vers*

Fait référence à une rubrique du menu affiché à l'écran  
(*Italique caractère*)

## 2.0 INSTALLATION

### 2.1 Code PIN par Défaut PIN: 0000

### 2.2 Façade avant

**Fig. 2**

**NOTE:** Les schémas sont seulement des représentations.

1. Indicateur de marche/Récepteur infra-rouge télécommande
2. Haut-parleur
3. Touches: Entrée source/ Menu/V-/V+/ CH-/ CH+/ Mise en veille/ON.

### 2.3 Panneau arrière

**NOTE:** Les schémas sont seulement des représentations

**Fig. 3**

1. INPUT AC  
Puissance (180 - 240 V ~ 50/60 Hz)
2. Standard Vesa 100 x 100

**Fig. 3a**

3. Volume (-/+)
4. Allumer/éteindre ou mettre en standby/ entrer dans le menu
5. Changer de chaîne

**Fig. 3b**







1. **DC IN** Connecter à une prise (de 11.25 à 13.75V). Option pour les bateaux et caravanes.
2. **USB** Connexion d'un périphérique USB pour lecture de fichiers multimédia.
3. **CI** Insérer un module d'accès conditionné (CAM).
4. **HEADPHONES** Sortie casque ou écouteur. Les haut-parleurs sont désactivés lorsque des écouteurs sont branchés et « casque » sélectionné
5. **AV IN** Entrée femelle jack 3.5 mm pour connexion vidéo composite et audio gauche/droite

6. **HDMI** Pour connecter via HDMI une source de signal comme un lecteur DVD, lecteur Blu-ray ou une console de jeu.
7. **S/PDIF** Utilisez un câble RCA pour connecter votre TV à un amplificateur numérique compatible ou à un système Home cinéma.
8. **SAT IN** Permet de connecter le signal satellite.
9. **ANT/CABLE IN** Permet de connecter un câble, antenne terrestre et parabole satellite afin de rechercher des chaînes TV.

**NOTE:** L'INPUT DC 12 volts est prévu pour un voltage allant de 11.25V ~ 13.75V. Les utilisateurs ne doivent pas utiliser un voltage en dehors de cette tranche, au risque d'abimer le TV. En aucun cas le téléviseur doit être branché sur l'arrivée 12 volts et 230 volts en même temps. Cela pourrait endommager le téléviseur

## 2.4 Télécommandes

Fig. 4

1.  Mise en marche ou veille.
2.  Touche silence
3. **DTV** Retour à la TV numérique.
4. **(ASPECT)**  Modifier le format d'affichage à l'écran.
5. **(PICTURE) PIC** Modifie le mode Image
6. **SOUND** Modifie le mode Audio
7. **0 ~ 9** Permet d'accéder à une chaîne directement en entrant son N°.
8. **DIGIT\_IMG** Permet de régler le nombre de chiffre que l'on peut entrer via la télécommande pour changer de chaîne. 1~9/1~99/1~999.
9.  Retour à la chaîne regardée précédemment.
10. **INFO** Affiche les informations de la source en cours
11. **FREEZE** Permet de figer l'image à l'écran
12. **TV/R** Commute entre TV et radio.
13. **TOUCHES COLORÉES** Permet d'exécuter une fonction indiquée à l'écran en mode TV ou DTV.
14. **SLEEP** Permet de régler une durée avant mise en veille : 10 min, 20 min etc.
15. **SOURCE** Permet de modifier la source de l'image
16. **ENTER** Confirme la sélection
17.  Permet de naviguer dans le menu.
18. **MENU** Accès aux options du menu. Retour arrière avec certaines options du Menu.
19.  Sortie du menu en cours.
20. **VOL +/-** Réglage du volume audio.
21. **(SUB.PAGE) SUB.P** Appuyer sur cette touche pour entrer ou sortir du mode sous-page (si sous-page est disponible). Appuyer sur les touches  pour sélectionner une sous-page
22. **EPG** En mode DTV les informations EPG en cours.
23. **CH +/-** Accès à la chaîne suivante ou précédente. Saut de plusieurs chaînes dans la liste de chaîne.
24. **HOLD** Permet de maintenir la page télétexte en cours en l'état sans mise à jour. Appuyer une 2ème fois pour libérer la page.
25. **(REVEAL) TIP** En mode télétexte, permet d'afficher les informations cachées.

26. <b>SIZE</b>	Agrandir l'affichage télétexte. Appuyez une fois sur cette touche pour agrandir la moitié supérieure de l'écran. Appuyez à nouveau pour agrandir la moitié inférieure de l'écran. Appuyez à nouveau pour revenir à la taille d'écran initiale.
27. <b>INDEX</b>	Affiche la page index
28. <b>◀◀</b>	Lecture du fichier précédent.
29. <b>▶▶</b>	Lecture du fichier suivant.
30. <b>TEXT</b>	Accès au menu télétexte.
31. <b>FAV</b>	Appuyez sur cette touche pour afficher les listes de vos chaînes préférées ou la liste principale. Appuyez sur ▲▼ pour parcourir, appuyez sur <b>OK</b> pour confirmer.
32. <b>AUDIO</b>	Permet de sélectionner la langue audio disponible. En sélectionnant audio description, un narrateur décrira ce qui se passe à l'écran pour les téléspectateurs aveugles ou malvoyants. Appuyez à nouveau pour désactiver. (La disponibilité des langues et de l'audio description dépend du diffuseur).
33.-35.	Pas de fonction.

## 2.5 Installation des piles de la télécommande

Fig. 5

**NOTE:** Les schémas sont seulement des représentations pour référence, les accessoires réels peuvent différer.

Placer 2x piles AAA (LR03) dans le compartiment de la télécommande réservé à cet effet, en vous assurant bien de respecter les polarités indiquées à l'intérieur.

1. Glisser le couvercle.
2. Insérer 2 piles AAA (LR03) dans le compartiment en vous assurant bien de respecter les polarités
3. Refermer en glissant le couvercle.

### Précautions pour l'utilisation des piles

Une utilisation non conforme des piles pour entraîner des fuites de liquides dangereux. Merci de suivre scrupuleusement les instructions suivantes :

1. Merci de respecter la polarité des piles pour éviter un court-circuit.
2. Lorsque la tension des piles est insuffisante et affecte l'utilisation, vous devez les remplacer. Retirez les piles de la télécommande si vous ne comptez pas l'utiliser pendant une longue période.
3. Ne pas utiliser différents types de piles (par exemple une pile manganèse et une pile alcaline ensemble)
4. Ne pas jeter les piles au feu, ne pas les charger et ne pas les ouvrir.
5. Merci de jeter les piles en respectant les réglementations de protection de l'environnement.

## 2.6 Utilisation de télécommande

- Diriger télécommande vers le capteur Infra Rouge du TV. Les éléments qui se trouveraient entre la télécommande et le capteur de télécommande peuvent empêcher un fonctionnement normal.
- Ne pas provoquer de vibration violente à la télécommande, Ne pas éclabousser ou verser du liquide sur la télécommande, ne pas mettre la télécommande dans un endroit humide.

- Ne pas placer la télécommande sous la lumière directe qui provoquerait une déformation de l'unité par la chaleur.
- Lorsque le capteur de la télécommande est en plein soleil ou subissant un éclairage fort, la télécommande ne fonctionne pas, dans ce cas, merci de modifier l'éclairage ou la position du TV ou de faire fonctionner la télécommande plus près du capteur de la télécommande.

## 3.0 1ÈRE INSTALLATION

Une fois toutes les connexions correctement établies, allumez votre téléviseur. La sélection de la langue apparaîtra à l'écran. Utilisez ◀▶ pour sélectionner la *Langue OSD*. Appuyez sur ▼ puis utilisez ◀▶ pour mettre le pays où vous utiliserez ce téléviseur (et le caractère du texte correctement). Il est important de régler le bon fuseau horaire. Appuyez sur ▼ pour régler *Environnement* en mode « domicile » ou mode « magasin ».

Appuyez sur ENTER pour passer à l'étape suivante *Configuration tuner*.

Dans la sélection de la configuration tuner, sélectionnez la source tuner d'entrée que vous souhaitez utiliser.

*Type d'accordeur*

Si vous avez encore des signaux analogiques en DVB-T ou DVB-C. Sélectionnez ici les options des systèmes numériques/analogiques.

*Type numérique*

*Satellite* pour recevoir les émissions par satellite (et si vous êtes équipé d'une antenne parabolique),  
*DVB-T* pour recevoir les émissions par voie terrestre avec antenne intérieure ou extérieure.  
*DVB-C* pour recevoir les émissions par câble si vous disposez d'une connexion par câble d'un fournisseur local.

La prochaine étape dépend de votre choix dans la configuration du tuner.

## 3.1 Installation DVB-S

### Réglages Satellite

Appuyez sur ▼ pour sélectionner *Satellite* et utilisez ◀▶ pour mettre en surbrillance le satellite vers lequel votre parabole est dirigée. Utilisez ▲▼◀▶ pour mettre en surbrillance les options souhaitées et appuyez sur ENTER pour lancer la recherche des chaînes.

*Mode de recherche*

Choisissez entre *Par défaut* (recommandé), *recherche aveugle* et *Réseau*.

*Type de chaînes*

Sélectionnez *gratuites* pour rechercher uniquement les chaînes « en clair » et sélectionnez *gratuites + cryptées* pour rechercher les chaînes « en clair » et cryptées. Ou *Cryptée* pour rechercher uniquement les chaînes cryptées.

*Type de service*

Sélectionnez *Tous* pour rechercher les chaînes DTV et la radio. Sélectionnez *RADIO* pour rechercher uniquement les chaînes de radio ou *DTV* uniquement pour les chaînes TV.

Il est recommandé d'utiliser les paramètres par défaut.

## 3.2 Installation DVB-T

### Réglage terrestre

Appuyez sur ENTER pour lancer la recherche directe de chaînes numériques.

En option, vous pouvez également rechercher des chaînes analogiques.

Appuyez sur ▲ et sélectionnez le type de syntonisation.

En appuyant sur ◀▶, sélectionnez *DTV*, *ATV* ou *DTV + ATV* (*DTV* pour rechercher des émissions numériques et *ATV* pour rechercher des émissions analogiques).

### 3.3 Installation DVB-C

#### Réglage câble

A l'aide ▲▼◀▶ sélectionnez vos réglages.

<i>Typ de recherche</i>	Vous avez les choix : <i>Recherche réseau</i> , <i>Recherche aveugle recherche complète</i> .
<i>ID réseau</i>	Le réglage par défaut est <i>Auto</i> . Pour entrer vos réglages appuyez sur ◀▶ Permet d'entrer à l'aide de la télécommande (0 ~ 9) <i>ID réseau</i> de votre fournisseur.
<i>Fréquence</i>	Le réglage par défaut est <i>Auto</i> . Pour entrer vos réglages appuyez sur ◀▶. Permet d'entrer à l'aide de télécommande (0 ~ 9) la fréquence principale en KHz de votre opérateur.
<i>Symbole Rate</i>	Le réglage par défaut est <i>Auto</i> . Pour entrer vos réglages appuyez sur ◀▶. Permet d'entrer à l'aide de télécommande (0 ~ 9) le taux de symbole en Ks/s utilisé par votre opérateur.

En option, vous pouvez également rechercher des chaînes analogiques.

Appuyez sur ▲ et sélectionnez le type de syntonisation.

En appuyant sur ◀▶, sélectionnez *DTV*, *ATV* ou *DTV + ATV* (*DTV* pour rechercher des émissions numériques et *ATV* pour rechercher des émissions analogiques).

**NOTE:**

Veuillez vérifier les paramètres du système utilisé par votre fournisseur! Le balayage *complet* durera environ 20 minutes, selon votre réseau.

Appuyez sur **ENTER** pour démarrer la recherche des chaînes.

### 4.0 GUIDE ÉLECTRONIQUE DES PROGRAMMES (EPG)

Il est fourni par les fournisseurs des programmes et offre des informations sur les programmes diffusés. Vous pouvez y accéder en appuyant sur la touche **EPG** de la télécommande. Appuyez sur **EPG** pour afficher l'interface EPG. Utilisez ▲▼ pour sélectionner un programme. Appuyez sur ▶ pour passer en vue d'ensemble à partir d'une chaîne EPG. Utilisez **DOWN/UP** pour sélectionner l'événement pour lequel vous souhaitez avoir plus de détails. Ces détails sont affichés en haut de cette bannière EPG ou appuyez sur la touche **INFO** pour passer en plein écran. Appuyez sur **EXIT** pour arrêter et revenir aux modes de visualisation.

Ensuite, appuyez sur **TOUCHES COLORÉES** pour entrer les paramètres requis.

<b>VERT</b>	Permet de régler un rappel ou de programmer une action.
<b>JAUNE</b>	Vue d'ensemble du jour précédent
<b>BLEU</b>	Vue d'ensemble du jour suivant.

### 5.0 MENU RÉGLAGES

Les éléments ci-dessous dépendent de la disponibilité d'une source d'entrée sélectionnée. Utilisez **SOURCE** pour sélectionner une autre source. Les sélections sont Satellite, DTV, VTT, AV, PC, PériTel, Composant, HDMI et Multimédia.

## 5.1 Menu contrôle (DTV mode)

Appuyez sur **MENU** pour entrer dans le menu principal. Appuyez sur ◀▶ pour sélectionner un élément. Appuyez sur **OK** pour accéder à l'élément. Appuyez sur ▲▼ ◀▶ et **ENTER** pour sélectionner les sous-menus. Appuyez sur **MENU** pour quitter l'élément.

## 5.2 Chaines

Appuyez sur **MENU** pour afficher le menu principal. Appuyez sur ◀▶ pour sélectionner *chaîne* dans le menu principal. Appuyez sur ▲▼ pour sélectionner l'option que vous souhaitez régler dans le menu *chaîne*. Appuyez sur **MENU** pour régler. Après avoir effectué votre réglage, appuyez sur **SOURCE** pour enregistrer et revenir au menu précédent. Les options ci-dessous sont disponibles ou non selon la source sélectionnée.

### 5.2.1 Recherche auto

Appuyez sur ▲▼ pour sélectionner *Recherche Auto*. Si vous utilisez le tuner DVB-T or DVB-C SVP référez-vous aux points 3.2 et 3.3; si vous utilisez le tuner Satellite (DVB-S) référez-vous au point 3.1.

### 5.2.2 Réglage parabole

Si vous utilisez le *satellite* comme source de signal, vous devez d'abord définir la configuration de la *parabole*. Ensuite, vous pouvez commencer la *Recherche Auto*.

### 5.2.3 DTV Recherche manuelle

Ce menu permet de rechercher et de sauvegarder des chaînes manuellement. Appuyez sur ▲▼ pour sélectionner *DTV Recherche manuelle* et appuyez sur **ENTER** pour entrer dans le sous-menu. Ce menu permet de rechercher et de sauvegarder des chaînes manuellement. Appuyez sur ▲▼ pour sélectionner *DTV Recherche manuelle* et appuyez sur **OK** pour entrer dans le sous-menu. Appuyez sur ◀▶ pour sélectionner un *N° chaîne*, puis appuyez sur **ENTER** pour lancer la recherche. La recherche s'arrête lorsqu'un programme est trouvé et ce programme sera mémorisé dans la position de la chaîne actuelle. Appuyez sur **MENU** pour sortir.

### 5.2.4 Recherche manuelle TV analogique (En mode DVB-T/C seulement)

Sélectionnez le type de source analogique. Puis sélectionnez *Recherche manuelle TV analogique* et appuyez sur **ENTER**. Mettez en surbrillance et appuyez sur ▲▼ pour sélectionner *stockage vers 1* (peut-être un autre numéro), *Sound System* et *N° de chaîne*. Ensuite, sélectionnez recherche et appuyez sur **ENTER** pour lancer la recherche. Appuyez sur ▶ pour rechercher vers une fréquence plus élevée. Appuyez sur ◀ pour rechercher vers fréquence inférieure. La recherche s'arrête quand un programme est trouvé et ce programme sera mémorisé dans la position de la chaîne actuelle. Si vous voulez arrêter la recherche, appuyez sur **MENU**.

<i>CH en cours</i>	Régler le N° de chaîne
<i>Système Couleur</i>	Sélectionnez le système couleur (AUTO, PAL, SECAM)
<i>Système Audio</i>	Sélectionnez le système Audio
<i>Réglage Tuner</i>	Ajuster la fréquence de la chaîne
<i>Rechercher</i>	Démarrer la recherche

## 5.2.5 Réglages chaînes

<i>Editer Programme</i>	Editer les programmes. Vous pouvez appuyer sur les <b>TOUCHES DE COULEUR</b> de la télécommande pour éviter, renommer, supprimer, déplacer ou ajouter des programmes dans la liste des favoris en appuyant sur <b>FAV</b> .
<i>Information Signal</i>	Affiche les informations relatives à la chaîne en cours. Seulement disponible avec le signal DTV.
<i>Cl information</i>	Permet d'accéder au menu d'un module conditionné CAM si utilisé pour décrypter des chaînes sous abonnement.
<i>Classement logique des chaînes LCN</i>	Cette fonction trie automatiquement les canaux en ordre logique en mode DVB-T si le diffuseur prend en charge cette fonction. Appuyez sur <b>ENTER</b> pour sélectionner <i>On</i> ou <i>Off</i> .
<i>Type de chaîne</i>	Sélectionnez <i>FTA</i> pour rechercher les chaînes en clair (gratuites) sélectionnez <i>TOUTES</i> pour rechercher les chaînes en clair et cryptées.

**NOTE:** Si la fonction LCN *Logical Channel Numbering* est activée, le tri des chaînes est impossible.

Les fonctions *Logical Channel Numbering* et *Type de chaîne* ne sont pas disponibles lorsque vous utilisez le tuner satellite.

## 5.3 Menu "image"

<i>Mode image</i>	Sélectionnez le mode automatique de contrôle de l'image. Les choix disponibles sont <i>Dynamique</i> , <i>Standard</i> , <i>Doux</i> et <i>utilisateur</i> . Sélectionnez <i>Personnel</i> pour régler le contraste, la luminosité, la couleur et la netteté à votre guise.
<i>Nuance de couleur</i>	Sélectionnez le ton de l'image. Les choix disponibles sont <i>Cool</i> , <i>Moyen</i> , <i>Chaud</i> et <i>utilisateur</i> .
<i>Réduction bruit</i>	Elimine les bruits parasites de l'image. Les choix disponibles sont <i>Arrêt</i> , <i>Faible</i> , <i>Haut</i> et <i>Default</i> .

### 5.3.1 Contraste/ Luminosité/Tonalité

Si le *mode image* est réglé sur *personnel* vous pouvez modifier les paramètres suivants:

A l'aide des touches ▲▼ sélectionnez une option. Ensuite ajustez les paramètres à l'aide des touches ◀▶.

<i>Contraste</i>	Permet de régler le contraste entre les zones claires et les zones sombres en agissant sur les zones claires
<i>Luminosité</i>	Permet de régler la luminosité des zones claires en agissant sur les zones sombres de l'image
<i>Couleur</i>	Permet de régler la saturation des couleurs selon vos préférences.
<i>Tonalité</i>	Pas de fonction

### 5.3.2 Tonalité Couleur

Permet de modifier le ton global de la couleur de l'image.

A l'aide des touches ▲▼ sélectionnez le menu *Tonalité couleur* et appuyez sur **ENTER** pour accéder au sous-menu. A l'aide des touches ▲▼ sélectionnez le ton que vous souhaitez (DEFAUT: *Froid Normal Chaud*)

<i>Froid</i>	Augmente le ton bleu pour les blancs.
<i>Normal</i>	Augmente le ton des couleurs neutres pour les blancs
<i>Chaud</i>	Augmente le ton rouge pour les blancs.

### 5.3.3 Réduction bruit

Permet de filtrer et réduire le bruit de l'image et améliorer la qualité de l'image. A l'aide des touches ▲▼ sélectionnez *Réduction du bruit*, puis appuyez sur **ENTER** pour accéder au sous-menu.

<i>Off</i>	Désactive la détection du bruit vidéo.
<i>Basse</i>	Détecte et réduit les fréquences sonores basses de la vidéo.
<i>Médium</i>	Détecte et réduit les fréquences sonores médiums de la vidéo.
<i>Aigue</i>	Détecte et réduit les fréquences sonores hautes de la vidéo.
<i>Défaut</i>	Réglage par défaut.

### 5.4 Menu Audio

<i>Sound Mode</i>	Choisissez votre mode audio favori pour chaque entrée. Les choix sont <i>Standard, Musique, Cinéma, Sport et utilisateur.</i>
<i>Bass</i>	Ajuste les fréquences basses du son.
<i>Treble</i>	Ajuste les fréquences hautes (aigues) du son.
<i>Balance</i>	Contrôle l'équilibre entre le haut-parleur droit et gauche (écouteurs).
<i>Auto Volume</i>	Ajuste le volume en fonction du contenu et de l'entrée. Les options sont <i>On</i> et <i>Off</i> .
<i>S/PDIF Mode</i>	Si vous avez connecté la sortie S/PDIF à un système audio numérique domestique, vous pouvez sélectionner <i>Auto</i> pour émettre automatiquement l'audio Dolby. Si le canal a ce canal audio. Sélectionnez <i>PCM</i> pour n'émettre que de l'audio stéréo ou <i>OFF</i> pour désactiver la sortie.
<i>AD Switch</i>	Active <i>Audio description</i> , vous pouvez activer le réglage du volume AD. Lorsque la description audio, est activée un narrateur décrira ce qui se passe sur l'écran pour les téléspectateurs aveugles ou malvoyants. (Uniquement disponible en mode DTV et disponible selon le diffuseur)

### 5.5 Menu Horloge

Appuyez sur **MENU** pour afficher le menu principal. Appuyez sur ◀▶ pour sélectionner *Heure* dans le menu principal. Appuyez sur ▲▼ pour faire d'autres ajustements. Appuyez sur **ENTER** pour confirmer ou appuyez sur **MENU** pour retourner n arrière.

<i>Horloge</i>	L'heure est automatiquement obtenue par la transmission d'un programme et ne nécessite pas de réglage manuel <i>Fuseaux horaires</i> Appuyez ▲▼ ◀▶ pour sélectionner votre <i>fuseau horaire</i> si vous aimez changer de zone.
<i>Timer ON</i>	Cette fonction permet de mettre en place un minuteur pour allumer le téléviseur automatiquement. En premier choisissez la répétition de du minuteur. Vous pouvez choisir entre une fois, tous les jours, de lundi à



<i>Timer OFF</i>	<p>vendredi, de lundi à samedi, de samedi à dimanche, dimanche, OFF (par défaut). Ensuite enregistrez les heures, minutes, source, chaînes et volume.</p> <p>Cette fonction permet de mettre en place un minuteur pour éteindre le téléviseur automatiquement.</p> <p>En premier choisissez la répétition de du minuteur.</p> <p>Vous pouvez choisir entre une fois, tous les jours, de lundi à vendredi, de lundi à samedi, de samedi à dimanche, dimanche, OFF (par défaut). Ensuite enregistrez les heures, minutes, source, chaînes et volume.</p>
<i>Sleep timer</i>	<p>Appuyez sur ▲▼ pour sélectionner <i>Sleep Timer</i>. Options disponibles : <i>Off, 10 min., 20 min., 30 min., 60 min., 90min., 120 min., 180 min. et 240 min..</i></p>
<i>Mise en veille Auto</i>	<p>Cette fonction vous permet de régler l'arrêt automatique de votre téléviseur. Choisir entre <i>3H, 4H, 5H</i> ou <i>Off</i> pour désactiver cette fonction.</p>
<i>Durée OSD</i>	<p>Cette fonction vous permet de choisir la durée d'affichage de la bannière d'information. Choisir entre <i>5s, 15s</i> ou <i>30s</i>.</p>

## 5.6 Verrouillage

Appuyer sur la touche **MENU** pour afficher le menu principal. Appuyer sur ◀▶ pour aller dans le réglage du menu (Verrouillage). Pour activer le code PIN (default:0000). Sélectionnez les options à l'aide des touches ▲▼ to select the options. Les options suivantes sont disponibles :

<i>Verrouillage du système</i>	<p>Cette option vous permet d'activer ou de désactiver le mot de passe de protection. Appuyer sur la touche <b>ENTER</b> puis code PIN pour activer cette fonction <i>ON</i> ou <i>OFF</i>)</p>
<i>Réglage du mot de passe</i>	<p>Le mot de passe par défaut est <b>0000</b>, pour personnaliser le mot de passe, appuyer sur la touche <b>ENTER</b> et suivre les instructions dans le menu.</p>
<i>Verrouillage des chaînes</i>	<p>Cette option permet de bloquer l'accès à une ou plusieurs chaînes. Appuyer sur la touche <b>ENTER</b> pour afficher la liste des chaînes et sélectionner avec ▲▼ la chaîne que vous souhaitez bloquer. Procédez de la même façon pour bloquer d'autres chaînes si nécessaire.</p>
<i>Verrouillage parental</i>	<p>Appuyer sur la touche <b>ENTER</b> pour régler l'âge souhaité du verrouillage pour les enfants, appuyer ensuite sur</p>
<i>Verrou touches</i>	<p>Permet de verrouiller les touches du TV. Sélectionnez <i>Off</i> ou <i>On</i> à l'aide des touches ◀▶</p>
<i>Hôtel Mode</i>	<p>Sélectionnez à l'aide des touches ▲▼ et confirmez avec <b>ENTER</b>. Activez ou désactivez à l'aide des touches ◀▶ et <b>ENTER</b>.</p>

**NOTE:**

Lorsque le mode hôtel est activé le TV opère en fonction des paramètres activés ou désactivés qui sont contenus dans le menu mode Hôtel.

Options disponibles dans menu Hôtel :

<i>Hôtel Mode</i>	<p>Activez ou désactivez à l'aide des touches ◀▶ et <b>ENTER</b>.</p>
<i>Verrou Source</i>	<p>Cette option permet de verrouiller ou non les sources de signal en entrée : <i>Satellite, DTV, ATV, AV, PC, PERITEL, Component, HDMI Media</i>. Appuyez sur <b>ENTER</b> pour accéder à la liste des sources. Appuyez sur <b>ENTER</b> pour activer ou désactiver les sources de votre choix. Notez qu'il faut au minimum une source activée. Appuyez sur <b>MENU</b> pour retourner au menu précédent.</p>

Source par défaut	Permet de sélectionner la source qui s'affichera par défaut à la mise en marche. Appuyez sur <b>ENTER</b> pour sélectionner la source par défaut de votre choix. Appuyez sur <b>MENU</b> pour retourner au menu précédent.
Chaîne par défaut	Permet de sélectionner la chaîne qui s'affichera par défaut à la mise en marche ( si la chaîne est diffusée sur la source par défaut et sélectionnée. Sélectionnez la chaîne de votre choix à l'aide des touches ◀▶. Appuyez sur <b>MENU</b> pour retourner au menu précédent.
Volume par défaut	Permet de régler le volume par défaut à la mise en marche du TV. Appuyez sur <b>ENTER</b> pour afficher la barre de niveau du volume et ajustez avec les touches ◀▶. Appuyez sur <b>MENU</b> pour retourner au menu précédent.
Max Volume	Permet de régler le volume maximum, Appuyez sur <b>ENTER</b> pour afficher la barre de niveau du volume et ajustez avec les touches ◀▶. Appuyez sur <b>MENU</b> pour retourner au menu précédent
Importer données	Appuyez sur <b>ENTER</b> pour importer les données d'un TV compatible via une clé USB.
Exporter données	Appuyez sur <b>ENTER</b> pour exporter les données d'un TV compatible via une clé USB.
Retirer les verrous	Appuyez sur <b>ENTER</b> pour réinitialiser toutes les fonctions du Mode hôtel.

## REMARQUE:

Pour les fonctions *Importer la base de données* et *Exporter la base de données*, vous devez connecter un périphérique USB au format FAT32.

## 5.7 Réglages

Langue	Sélectionnez la <i>langue OSD</i> de votre choix. Le réglage par défaut est <i>Anglais</i> . Appuyez sur ▲▼ pour sélectionner la langue du menu.
Langues TXT	Appuyez sur ▲▼◀▶ pour sélectionner le type de caractère appartenant à la langue du TXT. La sélection est : Ouest, Est, Russe, Arabe ou Farsi.
Langue Audio	Appuyez sur ◀▶ pour sélectionner la <i>Première</i> langue Audio ou <i>Deuxième</i> langue si la première n'est pas disponible. Appuyez sur ▲▼◀▶ pour sélectionner la <i>Langue Audio</i> de votre choix et appuyez sur <b>ENTER</b> .
Langue sous-titres	Appuyez sur ▲▼◀▶ pour sélectionner votre <i>Langue sous-titres</i> puis appuyez sur <b>ENTER</b>
Mal entendant	Permet d'afficher les sous-titres descriptif d'ambiance sonore.
Format écran	Permet de modifier le format d'affichage de l'écran : Appuyez sur <b>ENTER</b> et sélectionnez parmi les choix : Auto, 16:9, 4:3, Zoom 1, Zoom 2.
Ecran bleu	Permet d'afficher un écran bleu à la place du noir quand il n'y a aucun signal source. Sélectionnez cette fonction sur <i>On</i> .
1ère Installation	Cette option vous permet d'effectuer à nouveau la première installation. La description complète est disponible au point 3.
Restaurer les réglages usine	Appuyez sur ▲▼ pour sélectionner cette fonction, appuyez sur <b>ENTER</b> Vous réinitialiserez tous les paramètres contenus dans le menu principal et supprimerez toutes les chaînes installées. Le TV démarrera au menu <i>Première installation</i> Voir chapitre 3.

*Mise à jour logiciel (USB)*

Si une nouvelle version du logiciel pour ce modèle est disponible sur notre site Web et que vous avez copié le fichier décompressé sur un périphérique USB vide, formaté en FAT32, vous pouvez mettre à niveau le logiciel système de ce téléviseur. Une fois la mise à jour réussie, un message apparaît à l'écran. Éteignez en débranchant le connecteur d'alimentation principal. Retirez le périphérique USB et mettez sous tension.

**REMARQUE:** NE JAMAIS déconnecter le périphérique USB du téléviseur, le téléviseur du secteur ou éteindre pouvoir pendant la procédure de mise à jour. Cela pourrait endommager votre appareil et la garantie sera annulée!

*Home /Shop* Permet de commuter entre les modes *Accueil* et *Boutique* avec une luminosité par défaut et la veille automatique sur OFF

*HDMI CEC* Voir le chapitre suivant 5.7.1.

**5.7.1 HDMI CEC**

*CEC Control* Sélectionnez cet élément et appuyez sur **ENTER**. Appuyez sur ◀▶ pour activer ou désactiver HDMI CEC, *On* ou *Off*.

*Récepteur Audio* Appuyez sur ◀▶ pour activer ou désactiver le récepteur Audio *On* ou *Off*.

*Extinction auto périphérique* Appuyez sur ◀▶ pour activer ou désactiver cette fonction. Si activée, les appareils connectés au TV s'éteindront automatiquement lorsque vous éteindrez la TV.

*Démarrage Auto* Appuyez sur ◀▶ pour activer ou désactiver cette fonction. Si activée, les appareils connectés au TV s'allumeront automatiquement lorsque vous allumerez la TV.

*Liste appareils* Appuyez sur **OK** pour ouvrir la liste des appareils.

*Menu appareils* Accès au menu appareils.

**6.0 MEDIA**

**6.1 Rappel sur l'utilisation du lecteur USB**

1. Certains périphériques USB ne sont pas compatibles pour fonctionner correctement avec ce TV.
2. Sauvegarder les données stockées sur votre périphérique USB. En cas de pertes de données accidentelles Strong ne peut être tenu responsable, la sauvegarde des données est de la responsabilité de l'utilisateur.
3. Le temps de chargement peut être plus long pour les fichiers de taille importante.
4. La vitesse de reconnaissance peut dépendre de chaque périphérique USB.
5. Lorsque vous vous connectez ou déconnectez un périphérique USB, assurez-vous bien que le TV n'est pas en mode USB ou les fichiers pourraient être endommagés.
6. SVP utilisez uniquement un périphérique USB formaté en FAT16, FAT32, NTFS (Lecture seulement) fourni avec le système d'opération Windows. Dans le cas d'un dispositif de stockage formaté un format différent et qui ne serait pas pris en charge par Windows, Le dispositif pourrait ne pas être reconnu.

7. Pour les fonctions de mises à jour de logiciels et de bases de données, il est recommandé d'utiliser des clés USB en FAT16 ou.32.
8. Si vous utilisez un périphérique USB qui ne dispose pas de sa propre alimentation externe, assurez-vous bien que son alimentation nécessaire n'excède pas 500 mA. Sinon le TV se mettra en veille automatiquement. Vous devrez alors retirer le périphérique USB avant de redémarrer.
9. Un message *Fichier non pris en charge* sera affiché si le format de fichier n'est pas pris en charge ou le fichier est corrompu.
10. Le système FHD grande image nécessite plus de temps pour s'activer. Ceci n'est pas dû au TV, Merci de patienter.
11. Ce TV peut ne pas supporter pas certains fichiers multimédias modifiés et améliorés comme le changement de format de codage ou d'autres améliorations techniques.
12. Merci de vous référer au chapitre 9. **Appendice** liste de formats de fichiers pris en charge pour la lecture USB.

## 6.2 USB menu

Appuyez sur **SOURCE** et sélectionnez *USB*. Vous pouvez accéder à vos fichiers médias à partir de vos périphériques de stockage USB. Connectez un périphérique de stockage USB au port USB et sélectionnez le type de médias : *Film, Musique, Photo* et *texte*. Appuyez sur **ENTER**, l'écran affiche le périphérique USB connecté, appuyez de nouveau sur **ENTER** pour afficher les dossiers et les fichiers. Appuyez sur ▲▼◀▶ pour sélectionner un dossier, appuyez sur **ENTER** pour ouvrir le dossier et sélectionnez les fichiers. Mettez en surbrillance celui que vous voulez lire ou regardez ou appuyez directement sur ▶|| pour commencer à lire directement. Appuyez sur ■ pour arrêter la lecture et revenir au dossier parent. Appuyez continuellement sur **RETURN** pour revenir au dossier du niveau supérieur. Répétez de nouveau pour sélectionner et lire un autre type de média.

### NOTE:

En choisissant l'un des trois types de médias, par exemple *Film*, les dossiers affichés seront uniquement les fichiers vidéo et pas d'autres formats.

### 6.2.1 Lire des films

Pendant la lecture, appuyez sur **INFO** ou **ENTER** pour afficher/quitter la barre de menus (**Fig. 6**). Appuyez sur **les touches de commande USB** sur la télécommande pour effectuer les opérations suivantes :

*Play & Pause/Stop/Prev./Next*

Appuyez sur ▶|| pour lire ou interrompre la lecture; appuyez sur ■ pour arrêter la lecture; appuyez sur ◀▶ pour jouer le précédent ou le fichier vidéo suivant. Vous pouvez aussi appuyer sur **INFO** pour sélectionner l'une des quatre icônes, puis appuyez sur **ENTER**.

*Retour rapide/Avance rapide*

Appuyez et maintenez ◀▶ pendant quelques secondes pour avancer ou reculer la lecture, puis appuyez sur ▶|| pour lancer la lecture à partir de la nouvelle position.

*Mode lecture*

Sélectionnez l'icône correspondante et appuyez sur **ENTER** pour passer à un autre mode de lecture.

*Information*

Sélectionnez l'icône correspondante et appuyez sur **ENTER** pour afficher les informations de la vidéo en cours de lecture

*Aspect Ratio*

Sélectionnez la touche et appuyez sur **ENTER** pour sélectionner le mode d'affichage.

## 6.2.2 Lire de la musique

Fig. 7

Appuyez sur **INFO** pour afficher/sortir de la barre de menu (Fig. 7). Appuyez sur les touches de commande **USB** sur la télécommande pour opérer les fonctions suivantes.

### Lecture & Pause/Stop/Précédent/Suivant

Appuyez sur ► || pour lire ou mettre en pause la lecture. Appuyez sur ■ pour arrêter la lecture. Appuyez sur ◀▶ pour lire le fichier musique le précédent ou suivant. Appuyez sur ◀▶ pour sélectionner l'icône correspondante de la barre de commande, puis appuyez sur **ENTER**.

### Avance rapide/Retour rapide

Appuyez et maintenez ◀▶ pendant quelques secondes pour avancer ou reculer rapidement la lecture où vous le souhaitez, puis appuyez sur ► || pour commencer la lecture à partir de la nouvelle position.

### Mode lecture

Sélectionnez l'icône et appuyez sur **ENTER** pour passer à un autre mode de lecture. Vous pouvez sélectionner 3 modes différents: *none* pour désactiver la fonction, *1* pour répéter une seule piste et *All* pour répéter la liste une fois terminée

### Information

Sélectionnez l'icône et appuyez sur **ENTER** pour vérifier les informations de la musique en cours de lecture.

#### NOTE:

- Si un (ou plusieurs) fichier (s) de la liste de lecture est sélectionné, les touches ◀▶ joueront seulement les fichiers sélectionnés.
- Ce menu affiche uniquement les fichiers dont le format est pris en charge.
- Les fichiers avec d'autres extensions ne sont pas affichés, même s'ils sont enregistrés sur le même périphérique de stockage USB.
- Un fichier MP3 re-modulé peut entraîner une certaine distorsion du son pendant la lecture.
- Ce téléviseur prend en charge l'affichage des paroles (en anglais). Le nombre maximum de caractères par ligne est de 48.
- Le nom du fichier, de la musique et des paroles doit être le même pour afficher les paroles pendant que la lecture.
- Si vous voulez afficher des paroles à l'écran associées avec la musique, vous devez les sauvegarder dans le même dossier en utilisant le même nom de fichier avec une extension de fichier ".IRC"

## 6.2.3 Regarder des photos

Fig. 8

Appuyez sur **INFO** pour afficher/sortir de la barre de menu (Fig. 8). Appuyez sur les touches de commande **USB** sur la télécommande pour opérer les fonctions suivantes.

### Lecture & Pause/Stop/Précédent/Suivant

Appuyez sur ► || pour lire ou mettre en pause la lecture. Appuyez sur ■ pour arrêter la lecture. Appuyez sur ◀▶ pour afficher la photo précédente ou suivante. Appuyez sur ◀▶ pour sélectionner l'icône sur la barre de commande, puis appuyez sur **ENTER**.

### Mode Lecture

Sélectionnez l'icône et appuyez sur **ENTER** pour passer à un autre mode de lecture. Vous pouvez sélectionner 3 modes différents: *none* pour désactiver

	la fonction, <i>1</i> pour répéter une seule piste et <i>All</i> pour répéter la liste une fois terminée.
Rotation	Sélectionnez l'icône dans la barre de menu et appuyez sur <b>ENTER</b> pour pivoter l'image de 90° dans le sens des aiguilles d'une montre ou dans le sens inverse
Info	Sélectionnez l'icône et appuyez sur <b>ENTER</b> pour vérifier les informations sur la photo affichée.
Zoom In/Zoom Out	Sélectionnez l'icône de la barre de menu et appuyez sur <b>ENTER</b> pour un zoom avant ou un zoom arrière sur l'image.
Move Vue	Lorsque l'image est agrandie, utilisez cette fonction pour vérification. Sélectionnez cette icône, appuyez sur <b>ENTER</b> , puis appuyez sur ◀▶ ▲▼ pour déplacer l'image.

**NOTE:** La fonction de déplacement  est uniquement disponible lorsque l'image est agrandie.

## 6.2.4 Parcourir les documents texte

Appuyez sur ◀▶ pour sélectionner *Texte* dans le menu principal. Puis appuyez sur ◀▶ pour sélectionner le disque dur que vous choisissez de regarder et **ENTER** pour entrer. Sélectionnez le fichier que vous souhaitez afficher à l'aide de ▲▼ ◀▶ et validez avec **ENTER**. Quittez en appuyant sur **OK**. Appuyez sur ◀▶ pour sélectionner *Retour* et revenir au menu précédent.

## 6.2.5 Mise à jour Software via USB

Vérifiez régulièrement s'il existe une version améliorée du logiciel disponible sur notre site Web [www.strong.tv](http://www.strong.tv). Recherchez le numéro du modèle dans la section support de notre site web. Si une version plus récente que celle installée est disponible, vous pouvez télécharger le fichier et le copier sur la racine d'un périphérique USB. Appuyez ensuite sur ▲▼ pour sélectionner *Mise à jour (USB)* dans le menu *réglages*. Ensuite connectez votre périphérique USB au port USB et appuyez sur **ENTER** pour mettre à jour le logiciel. Confirmer avec *Oui* en utilisant ◀▶. Lorsque la mise à jour est terminée, retirez la clé USB, débranchez le TV de l'alimentation électrique principale et rebranchez.

## 7.0 PROBLÈMES ET SOLUTIONS

Avant d'appeler un technicien, lisez attentivement les informations suivantes concernant les possibles causes et solutions au problème que vous rencontrez. Si le TV ne fonctionne pas correctement après vérification, s'il vous plaît contactez votre revendeur STRONG. Sinon, vous pouvez contacter notre service support via notre site [www.strong.tv](http://www.strong.tv).

Problèmes	Possibles causes et solutions
La LED/indicateur de veille ne s'allume pas.	1. Vérifier si le branchement au secteur est correct.
	2. Si vous utilisez une multiprise qui dispose d'un interrupteur, vérifiez si elle est bien allumée.
	3. La prise électrique peut être endommagée.
	4. La LED de veille est défectueuse.

Problèmes	Possibles causes et solutions
Aucun signal	1. Le TV n'est pas connecté à une source de signal (DVB-C, DVB-S/S2 ou DVB-T/T2) ou l'antenne (antenne terrestre ou satellite) n'est peut-être pas correctement alignée, ou peut être incompatible ou défectueuse.
	2. DVB-T/T2: Les antennes actives ont besoin d'une alimentation d'antenne activée ou d'une alimentation externe connectée. L'antenne est peut-être hors de la réception du signal numérique dans votre région. Merci de contacter l'ANFR.
	3. Valeurs incorrectes de certains paramètres du syntoniseur (par exemple, une ou plusieurs chaînes transférées vers un autre transpondeur ou ne sont plus émises). Valeurs incorrectes des paramètres LNB.
L'image et le son restent figés, ou des pixellisations ou des distorsions similaires sont visibles sur l'écran.	DVB-S/S2, DVB-T/T2: Le signal réceptionné est trop faible ou perturbé par les interférences électromagnétiques d'autres signaux haute fréquence ou autres. DVB-T/T2: Interférences causées par les réflexions du signal. DVB-C, DVB-S/S2: Les câbles de connexion à la source du signal sont trop longs (atténuation trop élevée). DVB-T/T2, DVB-S/S2: L'antenne n'est pas correctement ajustée ou mal alignée après une tempête etc.
Autres problème de réception ou autres problème relatifs au signal.	1. (DVB-S/S2 et -T/T2). Les câbles peuvent se desserrer. Les câbles ou les connecteurs peuvent avoir pris l'humidité. Des pluies fortes ou une tempête peuvent altérer le signal Vérifiez les connexions du câble. Vérifiez tous les équipements connectés entre le point de réception et le téléviseur. Attendez que la pluie/l'orage cesse. Autrement demandez conseil auprès d'un antenniste professionnel.
	2. DVB-S/S2: La parabole n'est pas orientée correctement, demandez conseil auprès d'un antenniste professionnel.
	3. DVB-S/S2: Parabole sous dimensionnée, immeubles ou arbres obstruant le signal. Demandez conseil auprès d'un antenniste professionnel.
	4. DVB-S/S2: Signal trop puissant, un signal trop puissant pour perturber le bon fonctionnement du tuner, demandez conseil auprès d'un antenniste professionnel.
Aucune couleur	1. Appareils non connectés correctement. Mauvais câbles ou mauvaises connexions utilisés.
	2. Ajustez la saturation
	3. La chaîne regardée rencontre peut être des problèmes de diffusion ou émet un programme en noir et blanc. Changez de chaîne.

Problèmes	Possibles causes et solutions
Du son mais pas d'image	1. Ajustez la luminosité et le contraste.
	2. Vous recevez une radio, le programme en cours diffuse uniquement un signal audio. Interférence ou échec de la diffusion.
Image mais pas de son	1. Augmentez le volume
	2. Appuyez sur la touche  pour restaurer l'audio
	3. Si vous utilisez un appareil audio extérieur, vérifiez si vous avez sélectionné la connexion et le mode audio appropriés, consultez le manuel utilisateur de votre appareil audio.
	4. Un programme muet est diffusé, Interférence ou échec de la diffusion.
Lecture via USB, l'image et le son restent figés, ou des pixellisations ou des distorsions similaires sont visibles sur l'écran.	La vitesse de lecture/écriture de votre périphérique USB peut être trop faible. Assurez-vous d'utiliser un périphérique de stockage USB avec une vitesse et un espace mémoire suffisants. Les clés USB peuvent ne pas supporter une vitesse suffisante.
La télécommande ne fonctionne pas	1. Changez les piles. Si vous utilisez des piles rechargeables, veillez à utiliser un modèle avec une faible auto-décharge
	2. Piles placées de manière incorrectes, ou type de piles mélangé
	3. Interférence sur le récepteur IR, par exemple à cause d'une lumière trop intense
Le TV s'éteint seul après un certain temps	Vérifiez si l'option "mise en veille automatique" est activée. Selon la loi et pour économiser de l'énergie cette fonction est activée par défaut à 4h.

**NOTE:**

Si le problème persiste après ces solutions, s'il vous plaît contactez votre revendeur ou contactez notre service support via notre site [www.strong.tv](http://www.strong.tv).

## 8.0 SPECIFICATIONS

### Audio

Sorties Audio: 2 x 3 W

### Vidéo

Gamme de fréquence: DVB-T/T2: 174 MHz-230 MHz; 470 MHz-860 MHz

DVB-C: 50-858 MHz

DVB-S/S2: 950 MHz-2150 MHz

Système:

DTV: DVB-T/T2, DVB-S/S2, DVB-C

ATV: PAL/SECAM (BG/DK/1)

AV: PAL, NTSC

### Connecteurs 24 pouces, 39 pouces

1x DC 12v

1 x ANT/CABLE IN

1x PC audio in

1 x SAT IN



1 x HDMI  
2 x USB  
1 x S/PDIF (coax.)  
1x AV IN  
1x CI  
1 x Ecouteurs

**Données Générales**

Tension d'opération :	180 ~ 240 V AC, 50/60 Hz
Tension d'entrée	DC 12 V 3.5 A
Consommation :	max. 50 W, typ. 25 W
Consommation en veille :	<0.5 W
Température opérationnelle :	+5°C ~ 35° C
Température de stockage :	-15 °C ~ +45 °C
Humidité opérationnelle :	20% ~ 80% RH, non-condensée
Humidité de stockage :	10% ~ 90% RH, non-condensée
Dimensions (WxDxH) mm :	630 x 120 x 422
Poids Net :	3.4 kg