

STRONG

LED TV with DVB-T2/C/S2
SRT 24HC3023



User Manual
Bedienungsanleitung
Manuel utilisateur
Manual del Usuario
Инструкции за употреба
Uživatelská příručka
Korisnički priručnik
Használati útmutató
Manuale utente

Gebruiksaanwijzing
Instrukcja obsługi
Manual do Utilizador
Manual de Utilizare
Uputstvo za upotrebu
Používateľská príručka
Navodila za uporabo
Посібник користувача
Руководство пользователя

Fig.1

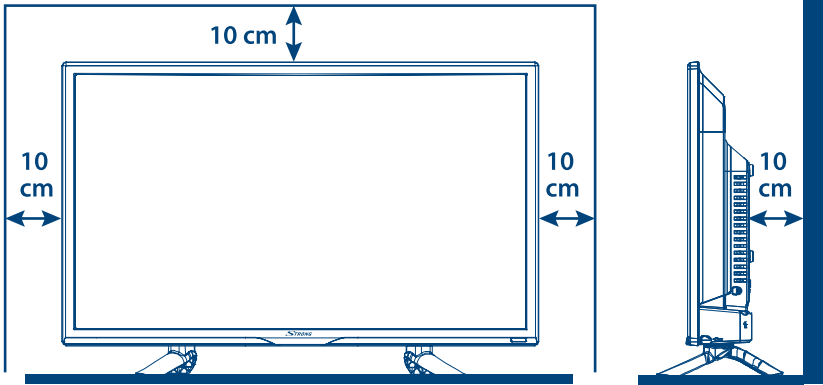

Fig.2

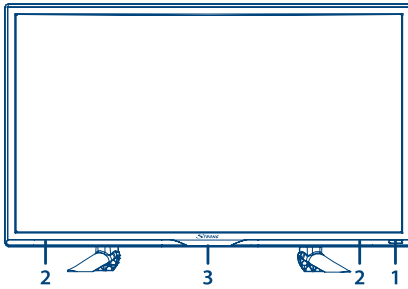

Fig.3

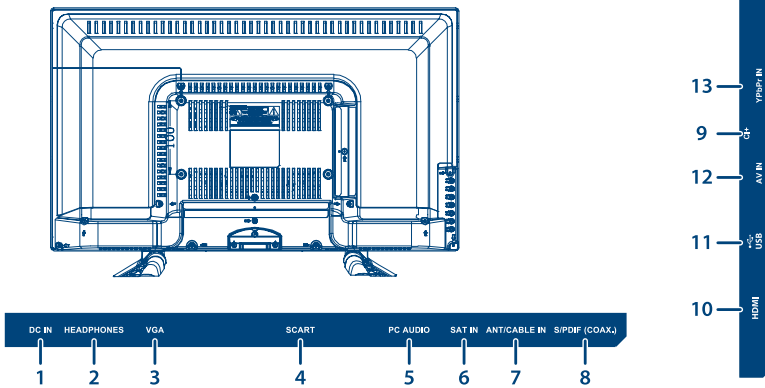

Fig.4

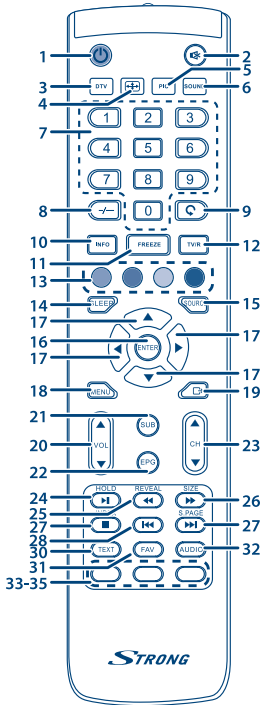
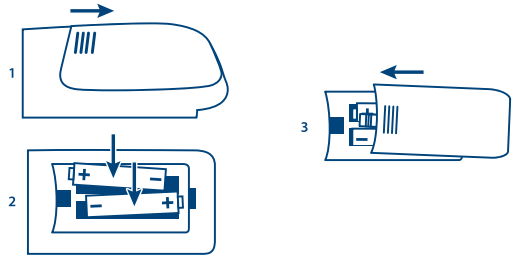

Fig.5



SERVICE CENTER

AT	 support_at@strong.tv  0820 400 150 (€ 0,12/Min. österr. Festnetz)	HU	 support_hu@strong.tv  +36 1 445 26 10
BG	 support_bg@strong.tv  +359 32 634451	IT	 support_it@strong.tv  199 404 032 Da rete fissa 24,8 cent. al min. 12,5 cent. scatto alla risposta Da rete mobile max 49 cent. al min. 15,6 cent. scatto alla risposta
CZ	 support_cz@strong.tv  844 44 44 90	NL	 support_nl@strong.tv
DE	 support_de@strong.tv  0180 501 49 91 (€ 0,14/Min. deutsches Festnetz) (€ 0,42/Min. max. Mobilfunknetze)	PL	 support_pl@strong.tv  801 702 017
DK	 support_dk@strong.tv	PT	 support_pt@strong.tv  +351 2 100 06 125
ES	 support_es@strong.tv  +34 91 119 61 76	SK	 support_sk@strong.tv  0850 15 05 50
FR	 support_fr@strong.tv	SL	 +386 1 828 08 58
HR	 +385 1 344 57 66	UA	 support_ua@strong.tv  +380 (44) 238 61 50

www.strong.tv

Supplied by STRONG Austria
Represented by STRONG Ges.m.b.H.
Franz-Josefs-Kai 1
1010 Vienna, Austria
Email: support_at@strong.tv

Licence



OVAJ PROIZVOD JE LICENCIRAN AVC PATENTOM PORTFOLIO ZA LIČNU I NEKOMERCIJALNU UPOTREBU ZA (i) KODIRANJE VIDEA U SKLADU SA AVC STANDARDOM ("AVC VIDEO") I/ILI (ii) DEKODIRANJE AVC VIDEA KOJI JE KODIRAN U NEKOMERCIJALNE SVRHE I/ILI KOJI JE DOBIJEN OD VIDEA KOJI IMA LICENCU ZA EMITOVANJE AVC-a. LICENCA SE NE DAJE NITI PODRAZUMEVA ZA BILO KOJU DRUGU UPOTREBU. DODATNE INFORMACIJE MOŽETE DOBITI OD MPEG LA, L.L.C. SEE [HTTP://WWW.MPEGLA.COM](http://www.mpegla.com)

Ovaj proizvod sadrži jedan ili više programa zaštićenih međunarodnim i američkim zakonima o zaštiti autorskih prava što neobjavljenih radova. Oni su povjerljivi i zaštićeni od **Dolby Laboratories**. Njihova reprodukcija ili objavljivanje, u celini ili delimično, ili proizvodnja izvedenih radova od toga, bez izričite dozvole kompanije Dolby Laboratories je zabranjeno. Zaštita objavljivanja 2003-2009 kompanije Dolby Laboratories. Sva prava zadržana.

POJEDNOSTAVLJENA DEKLARACIJA USKLADJENOSTI

Ovim STRONG izjavljuje da je uređaj SRT 24HC3023 u skladu sa direktivom 2014/53/EU.

Potpuni tekst deklaracije uskladjenosti je dostupan na sledećoj internet adresi: <https://www.strong.tv/en/doc>

Pravo na izmene je zadržano. Kao posledica kontinuiranog istraživanja i razvoja tehničkih specifikacija, dizajn i izgled proizvoda mogu se promeniti. Proizvedeno pod licencom kompanije Dolby Laboratories. Dolby Audio i simbol dvostrukog D su zaštitni znaci kompanije Dolby Laboratories. Pojmovi HDMI, HDMI logo i High-Definition Multimedia Interface su zaštitni znaci ili registrovani zaštitni znaci kompanije HDMI Licensing LLC u Sjedinjenim Državama i drugim zemljama. Svi nazivi proizvoda zaštitni su znaci ili registrovani zaštitni znaci njihovih vlasnika. © STRONG 2020. Sva prava su zadržana.

Da biste dobili najbolje performanse i bezbednost, pročitajte ovaj priručnik pažljivo. Sačuvajte ovaj priručnik za buduću upotrebu.



SADRZAJ

1.0 UPUTSTVO	3
1.1 Sigurnosna uputstva	3
1.2 Skladištenje	4
1.3 Oprema	4
1.4 Postavljanje uređaja	4
2.0 INSTALACIJA	5
2.1 Standardni PIN kod: 0000	5
2.2 Prednja strana/Donja strana	5
2.3 Priključci sa strane	5
2.4 Daljinski upravljač	5
2.5 Instalacija baterija	6
2.6 Korisćenje daljinskog upravljača	7
3.0 POČETNA INSTALACIJA	7
3.1 DVB-S/S2 instalacija	7
3.2 DVB-T/T2 instalacija	8
3.3 DVB-C Instalacija	8
4.0 ELEKTRONSKI PROGRAMSKI VODIČ (EPG)	8
5.0 MENU PODEŠAVANJA	9
5.1 Menu Kontrola (DTV modus)	9
5.2 Kanal	9
5.3 Menu slike	10
5.4 Menu zvuka	11
5.5 Menu Vreme	11
5.6 Zaključavanje	12
5.7 Instalacija	13
6.0 MEDIJI	14
6.1 Uputstvo za upotrebu USB uređaja	14
6.2 USB Menu	15
7.0 REŠAVANJE PROBLEMA	17
8.0 SPECIFIKACIJE	18

1.0 UPUTSTVO

1.1 Sigurnosna uputstva

Pročitajte sva uputstva pre upotrebe uređaja. Čuvajte ova uputstva i za kasniju upotrebu.

- Koristite samo one dodatke/pribor koje je preporučio proizvođač (kao što su specijalni strujni adapter, baterije i sl).
- Molimo pogledajte informacije o spoljnoj i zadnjoj strani kućišta za električne i sigurnosne napomene pre postavljanja ili upotrebe aparata.
- Kako bi se smanjila opasnost od požara ili električnog udara, nemojte izlagati ovaj uređaj kiši ili vlazi.
- Ventilacija ne sme biti sprečena pokrivanjem otvora za ventilaciju predmetima kao što su novine, stolnjaci, zavese, itd
- Uređaj se ne smije izlagati kapanju ili prskanju. Predmeti napunjeni tečnošću, kao što su vaze se ne smeju postavljati na uređaj.
- Oznaka  ukazuje na opasnost od strujnog udara. Električni priključci moraju biti instalirani od strane stručnjaka ili se moraju koristiti već pripremljeni priključni kablovi.
- Kako biste sprečili povrede, uređaj mora biti sigurno pričvršćen na pod/zid u skladu sa uputstvima za postavljanje.
- Postoji opasnost od eksplozije ako su baterije nepropisno zamenjene. Zamenite neispravne baterije samo istim ili odgovarajucim baterijama.
- Baterija ili baterije se ne smeju izlagati visokim temperaturama, kao što je sunčeva svetlost, vatra ili slično.
- Preterana jačina zvuka iz slušalica može prouzrokovati gubitak sluha.
- Slušanje muzike, duže vreme, na visokom nivou jačine, može oštetiti sluh.
- Kako bi se smanjila opasnost od oštećenja sluha, treba smanjiti jačinu na sigurni, ugodni nivo, te smanjiti vreme slušanja na visokom nivou jačine zvuka.
- Prključni kabel strujnog napajanja i utičnica moraju uvek biti prestupačni. Kada uredjaj nije u upotrebi ili ako ga pomerate, obratite pažnju na kabel strujnog napajanja. Na primer, pričvrstite ga vezicama za kablove ili sličnim. Obratite pažnju na oštre rubove ili ivice koje mogu oštetiti kabel za strujno napajanje. Pre ponovne upotrebe, molimo proverite da li je kabel eventualno oštećen. U slučaju oštećenja, molimo da kabel strujnog napajanja zamenite sličnim sa istim specifikacijama. Odsustvo svetlosne signalizacije na uredjaju ne znači da je uredjaj u potpunosti isključen iz struje. Za potpuno isključivanje uređaja, morate izvaditi utikač iz utičnice.
- Obratite pažnju na očuvanje prirodne okoline kod odlaganja baterija.
- Otvorene izvore plamena, poput upaljenih sveća, ne treba postavljati na uređaj.
-  Kako bi se sprečilo izbijanje požara, uredjaj držite dalje od sveća i drugih izvora otvorenog plamena.
- USB priključak doseže maksimalno 500 mA.
-  Uređaj sa ovim simbolom spada u električne aparate klase II ili dvostruko izolovane električne aparate. Projektovana je tako da ne zahteva bezbednosno povezivanje sa sistemom strujnog uzemljenja.

Radna okolina

- Ne postavljajte uredjaj u zatvoreni prostor, poput police za knjige ili slično.
- Ne koristite uredjaj blizu vlažnim i hladnim prostorijama. Zaštite uredjaj od pregrijavanja.
- Ne izlažite uredjaj direktnoj sunčevpnm svetlošću.
- Ne koristite uredjaj u prašnjoj okolini.
- Ne držite sveće u blizini otvora na uredjaju da bi izbegli prodor zapaljivog materijala u unutrašnjost uredjaja.

WEEE Direktive



Ispravno odlaganje ovog proizvoda. Ova oznaka označava da se ovaj proizvod u celoj Evropskoj Uniji ne sme odlagati sa ostalim kućnim otpadom. Da biste sprečili narušavanje prirodne okoline ili ljudskog zdravlja od nekontrolisanog odlaganja otpada, reciklirajte ga odgovorno da bi podržali reciklažu prirodnih sirovina. Za odlaganje svog uređaja koristite sisteme za vraćanje i priklupljanje korišćenih uređaja ili se obratite prodavcu kod koga ste uređaj nabavili. Ovaj uređaj možete odneti i predati i na reciklažu ustanovama koji su za tu delatnost predviđeni.

1.2 Skladištenje

Vaš uređaj je proveren i pažljivo upakovan pre slanja. Pri otvaranju kutije obratite pažnju da li su svi elementi u kutiji. Kutiju držite nedostupnu deci. Preporučujemo vam da sačuvate kutiju u garantnom vremenu da bi vaš uređaj u slučaju popravke u bio optimalno sačuvan.

1.3 Oprema

- 1x Uputstvo za instalaciju
- 1x Mere predostrožnosti/garancija
- 1x Daljinski upravljač
- 2x AAA baterije
- 1x Kabl od 12 volti

1.4 Postavljanje uređaja

Fig. 1a

Postavite ekran na čvrstu horizontalnu površinu, kao što je sto. Sa svih strana ostavite 10 cm slobodnog prostora zbog ventilacije. Da bi sprečili bilo kakvu nezgodu ili nesigurnu situaciju, ne stavlajte nikakve predmete na uređaj. Ovaj uređaj se može koristiti u tropskim i/ili umerenim klimatskim uslovima.

Uputstvo za sklapanje postolja

Fig. 1b

1. Pažljivo postavite TV sa prednjom stranom okrenutom prema naniže na meku i ravnu površinu, da biste zaštitili TV i TV ekran od oštećenja.
2. Izvadite 2x nogare i montirajte ih na TV-u.
3. Pričvrstite nogare u donjem delu TV-a pomoću 4x M4x15mm vijaka.

Fig. 1c

Priručnik za korisnike sadrži sva uputstva za instalaciju i upotrebu ovog TV uređaja. Sledeći Simboli su opisani.

UPOZORENJE Važno upozorenje.

NAPOMENA: Označava bilo koju druge dodatne važne ili korisne informacije

MENU Predstavlja taster na daljinskom upravljaču ili televizoru.
(Zatamnjena slova)

Pređi na Predstavlja stavku Menu-a unutar prozora.
(Italic slova)

2.0 INSTALACIJA

2.1 Standardni PIN kod: 0000

2.2 Prednja strana/Donja strana

Fig. 2

NAPOMENA: Grafički prikazi su simbolično predstavljani.

1. Indikator uključenosti/senzor za daljinski upravljač
2. Zvučnici
3. Tasteri: Ulazni izvor, meni, V-/V+, CH-/CH+, Stanje pripravnosti/Uključivanje.

2.3 Priključci sa strane





NAPOMENA: Grafički prikazi su simbolično predstavljani.













Fig. 3

1. **DC IN** Spojite na utičnicu.
2. **HEADPHONE** Zvučnici će biti utišani nakon što su slušalice ili audio izlaz priključeni i izabran izlaz "Slušalice".
3. **VGA** Priključak za uređaje sa VGA izlaznim signalom, kao npr. Računar.
4. **SCART** Priključak za uređaje sa SCART izlaznim signalom kao npr. DVD ili VCR.
5. **PC AUDIO** Priključak za audio izlaz PC-a.
6. **SAT IN** Priključak za satelitsku antenu.
7. **ANT/CABLE IN** Priključak za zemaljsku antenu ili kablovsku mrežu.
8. **S/PDIF (coax. output)** Priključak za kompatibilni digitalno pojačalo ili Home Theatre audio sistem za kućni bioskop
9. **COMMON INTERFACE (CI+)** Priključak za Conditional Access Module (CAM).
10. **HDMI** Priključak za HDMI ulazni signal iz uređaja, kao što su DVD, Blu-ray player, konzole za video igre ili direktni priključak na digitalni AV pojačivač.
11. **USB** Priključak za USB uređaj za emitovanje multimedijalnih fajlova.
12. **AV IN** 3.5 mm priključak za kompozitni AV signal.
13. **YPbPr** Priključak za YPbPr izvore.

2.4 Daljinski upravljač

Fig. 4

1.  Pritisnite da bi uključili TV uređaj ili ga prebacili u stanje pripravnosti.
2.  Pritisnite da bi isključili ili uključili zvuk.
3. **DTV** Pritisnite da bi gledali DTV.
4. **(ASPECT) ** Pritisnite da bi promenili format slike.
5. **(PICTURE) PIC ** Pritisnite da bi ste izabrali modus slike.
6. **SOUND** Pritisnite da bi izabrali modus zvuka.
7. **0 ~ 9** Direktno biranje kanala brojevima.

8. -/-- Izbor broja cifara za direktno biranje kanala.
9.  Povratak na prethodno gledani kanal u TV režimu rada.
10. INFO Prikaz informacija aktuelnog izvora signala.
11. FREEZE Pritisnite da bi zamrzli sliku.
12. TV/R Izaberite TV ili Radio režim rada.
13. TASTERI U BOJI Pritisnite da bi izabrali direktne funkcije uređaja aktivirane tasterima u boji.
14. SLEEP Pritisnite da bi izabrali vreme automatskog isključivanja TV-a, na primer, 10 min., 20 min., 30 min. itd.
15. SOURCE Pritisnite da bi izabrali izvor signala.
16. ENTER Pritisnite da bi potvrdili izbor.
17.     Pritisnite da bi se kretali kroz Menu.
18. MENU Prikazivanje opcija Menu postavki.
19.  Izlazak iz aktuelnog Menu-a.
20. VOL +/- Pritisnite gore/dole da bi promenili jačinu zvuka.
21. (SUB.PAGE) SUB.P Pritisnite da bi izabrali ili napustili sub-stranicu (ako je sub-stranica dostupna), Pritisnite   da bi izabrali sub-stranicu.
22. EPG Pritisnite da bi prikazali aktuelne EPG informacije emisije u DTV modusu.
23. CH +/- Promena kanala gore/dole. Promena grupe kanala u režimu program liste.
24. HOLD Pritisnite da bi na ekanu zadržali aktuelnu Teletext stranu.
25. (REVEAL) TIP Pritisnite da bi prikazali skrivene informacije u Teletext modusu.
26. SIZE Pritisnite za promenu veličine teleteksta na ekranu. Pritisnite taster jednom da bi povećali gornju stranu ekrana. Pritisnite dva puta za povećavanje donje strane ekrana. Pritisnite treći put da bi prikazali početnu veličinu teleteksta.
27. INDEX Pritisnite taster da bi prikazali index.
28.  Pritisnite da bi emitovali predjašnji fajl.
29.  Pritisnite da bi emitovali sledeći fajl.
30. TEXT Pritisnite da bi otvorili/zatvorili teletekst Menu.
31. FAV Pritisnite da bi izabrali glavnu ili vašu Favorite listu. Pritisnite   da bi se kretali kroz listu kanala i potvrdite izbor kanala OK tasterom.
32. AUDIO Pritisnite da odaberete ponudjene audio jezike. Ako odaberete opciju audio opisa, narator će opisivati šta se dešava na ekranu za slepe i osobe oštećenog vida, Pritisnite taster ponovo da isključite ovu opciju (u zavisnosti od toga da li je ta opcija ponudjena od strane emitera).
- 33-35. Nema funkcije.

2.5 Instalacija baterija

Fig. 5

Postavite 2x AAA baterije u kućište za baterije na daljinskom upravljaču. Pazite na oznake polariteta unutar kućišta.

NAPOMENA: Slike su predstavljene kao primer. Stvarne stavke se mogu razlikovati.

1. Otvorite poklopac.
2. Stavite 2x AAA u kućište. Obratite pažnju da je polaritet baterija ispravno postavljen.
3. Zatvorite poklopac.

Mere opreza kod upotrebe baterija

Nepravilno korišćenje prouzrokuje oštećenje baterija. Pažljivo proučite sledeće preporuke.

1. Obratite pažnju na polaritet baterija kako bi se izbegao kratak spoj.
2. Na efikasnost rada daljinskog upravljača utiče pad napona baterija. U tom slučaju stare baterije trebate zameniti novim. Izvadite baterije iz daljinskog upravljača ako ne nameravate duže vreme da ga koristite.
3. Ne upotrebljavajte, u daljinskom upravljaču, različite vrste baterija (na primer manganske i alkalne baterije).
4. Ne bacajte baterije u vatru, nemojte ih dopunjavati I pokušavati da ih raskomadate.
5. Odložite ispraznjene baterije u otpad, pridržavajući se relevantnih propisa o zaštiti okoline.

2.6 Korisćenje daljinskog upravljača

- Koristite daljinski upravljač usmeravajući ga prema senzoru na TV-u. Predmeti koji se nalaze između daljinskog upravljača i senzora na TV-u onemogućavaju nesmetani rad daljinskog upravljača.
- Ne izlazivajte nasilne vibracije kod daljinskog upravljača. Ne prskajte daljinski upravljač tečnostima, takodje ne ostavljajte daljinski upravljač u prostorijama sa velikom vlažnošću vazduha.
- Ne izlažite daljinski upravljač direktnom dejstvu sunčeve svetlosti jer toplota može izazvati deformaciju kućišta.
- Ako je senzor daljinskog upravljača na TV-u, direktno izložen sunčevom ili nekom drugom jakom osvetljenju, daljinski upravljač neće propisno funkcionisati. U tom slučaju promenite poziciju televizora, smanjite osvetljenje ili približite daljinski upravljač senzoru na televizoru.

3.0 POČETNA INSTALACIJA

Nakon što su svi priključci ispravno priključeni, uključite TV prijemnik. Izbor jezika će se pojaviti na ekranu. Koristite ▲▼◀▶ za odabir *OSD jezik* po vašem izboru. Pritisnite ▼ i pritisnite ◀▶ da bi odabrali zemlju u kojoj ćete koristiti uređaj. Važno je podesiti i vremensku zonu. Ako želite da predstavite TV u prodavnici, pritisnite ponovo ▼ da bi promenili *Mesto korišćenja* iz Kućnog u Prodajni režim rada, u protivnom nemojte ništa menjati.

Pritisnite **ENTER** da bi prešli na sledeću postavku *Tuning setup*.

Na ekranu će se pojaviti opcionalni izbor prijemnika. Izaberite prijemnik koji želite da koristite.

Tip birača kanala Ako je u vašoj DVB-T ili DVB-C mreži jos uvek dostupan analogni signal, ovde imate mogućnost da odaberete tip prijemnika. Izaberite odgovarajuću opciju Digital /+ Analog Sistema.

Tip pretraživanja *Satelit* za prijem kanala preko satelitskih emitera (i ako ste povezali uređaj sa satelitskom antenom), *DVB-T* za prijem kanala zemaljskih emitera ili *DVB-C* za prijem kanala kablovskih emitera.

Sledeći korak zavisi od izbora u postavkama prijemnika.

3.1 DVB-S/S2 instalacija

Podešavanje satelita

Pritisnite ▼ da odaberete *Podešavanje satelita* i koristeći tastere ◀RIGHT/UP/▼ odaberite *Satelit/e* prema kojima je vaša satelitska antena usmerena. Koristite tastere ▲▼◀▶ da bi prikazali prijemne parametre satelita i pritisnite **ENTER** da bi pokrenuli pretraživanje.

Opcije pretraživanja Odaberite između *Standardno* (Preporučeno pretraživanje), *Slepo pretraživanje*, *Pretraživanje mreže* i *Lista programiranih kanala** pretraživanje.

Vrsta kanala

Odaberite *FTA kanali* za pretraživanje samo Free-to-Air (nekodiranih) kanala, *Svi kanali* za pretraživanje nekodiranih i kodiranih kanala ili *Kodirani* za pretraživanje samo kodiranih kanala.

Vrsta servisa pretraživanja

Odaberite *All* za pretraživanje DTV i radiokanala. Odaberite *RADIO* za pretraživanje samo radio kanala ili *DTV* za pretraživanje samo DTV kanala.

Preporučljivo je koristiti zadane postavke.

3.2 DVB-T/T2 instalacija

Postavke zemaljskog prijema

Pritisnite **ENTER** da bi otpočeli pretraživanje digitalnih kanala.

Opcionalno možete izvršiti i pretraživanje analognih kanala ali je u neophodno da u tom slučaju podesite tip prijemnika. Pritiskom na tastere ◀▶ odaberite *DTV*, *ATV* ili *DTV+ATV* (DTV za pretraživanje digitalnih kanala i ATV za pretraživanje analognih kanala).

3.3 DVB-C Instalacija

Kablovska podešavanja

Pritisnite ▲▼◀▶ da bi odabrali podešavanja.

Tip pretraživanja

Možete odabrati *Pretraživanje mreže* ili *Kompletno*. (*Skeniranje mreže* se kao standardno preporučuje za brzo pretraživanje)

ID Mreža

Standardno podešavanje je *Auto*. Da bi manuelno podesili ID mreže pritisnite ◀▶ i unesite (koristeći 0 ~ 9) predloženi *Network ID* vašeg provajdera.

Frekvencija

Standardno podešavanje je *Auto*. Da bi manuelno podesili frekvenciju pritisnite ◀▶ i unesite frekvenciju kanala ponudjenih za pretraživanje svog kablovskog distributera izraženih u KHz-ima koristeći 0 ~ 9.

Symbol Rate

Standardno podešavanje je *Auto*. Da bi manuelno podesili frekvenciju pritisnite ◀▶ i unesite brojčane vrednosti *Symbol Rate* kanala za pretraživanje koristeći tastere 0 ~ 9). Najčešće vrednosti su 6900 i 6875 (Ks/s).

Opcionalno možete izvršiti pretraživanje i analognih kanala.

Pritisnite ▲ da odaberete tip prijemnika.

Pritisnite ◀▶ ako želite da odaberete select *DTV*, *ATV* ili *DTV+ATV* (DTV za pretraživanje digitalnih kanala i ATV za pretraživanje analognih kanala).

NAPOMENA:

Molimo, proverite podešavanja vašeg kablovskog operatera! *Kompletno* skeniranje će trajati oko 20 minuta, u zavisnosti od vaše kablovske mreže.

Pritisnite **ENTER** da pokrenuli pretraživanje digitalnih kanala.

4.0 ELEKTRONSKI PROGRAMSKI VODIČ (EPG)

EPG je skraćenica za Digital Electronic Programme Guide (Digitalni programski vodič), EPG je obezbeđen od strane emitera programa i nudi informacije o emitovanim programima. Ovoj funkciji možete pristupiti u digitalnom režimu rada pritiskom na **EPG** na daljinskom upravljaču. Pritisnite **EPG** za pristup EPG interfejsu. Koristite tastere ▲▼ za izbor programa.

Pritisnite ► za izbor kanala koji želite da pregledate u funkciji EPG-a. Pritisnite tastere **DOWN/UP** da bi odabrali emisiju o kojoj želite da pročitate više detalja. Detalji su ispisani na vrhu EPG banera ili pritisnite **INFO** da bi prikazali informacija u punom ekranu. Pritisnite **EXIT** za prekid i povratak u režim gledanja.

Zatim pritisnite **TASTERI U BOJI** za pristup podešavanjima.

ZELENA Podešavanje podsetnika za početak emisije ili podešavanje Tajmer funkcije.

ŽUTA Pregled emisija prethodnog dana.

PLAVA Pregled emisija sledećeg dana.

5.0 MENU PODEŠAVANJA

Postavke sledećih stavki su aktivne u zavisnosti od ulaznog signala. Koristeći taster **SOURCE**, možete izabrati željeni izvor signala. Ponudjeni su Satelit, DTV, ATV, AV, PC, SCART, Componentni ulaz, HDMI i Media.

5.1 Menu Kontrola (DTV modus)

Pritisnite taster **MENU** za izbor stavke. Pritisnite ◀▶ za izbor stavke. Pritisnite ▲▼ i **ENTER** za izbor podmenija. Pritisnite **MENU** za izlazak iz stavke.

5.2 Kanal

Pritisnite **MENU** da bi prikazali glavni Menu. Pritisnite ◀▶ da biste odabrali *Channel* u glavnom Menu-u. Pritisnite ▲▼ da odaberete opcije koju želite podesiti u *Channel* Menu-u. Pritisnite **ENTER** za podešavanje. Nakon podešavanja koja ste izvršili, pritisnite **MENU** za spremanje i povratak na prethodni Menu. Dole, u tekstu su navedene stavke koje su dostupne samo u zavisnosti da li su primenjive u odabranom ulaznom izvoru. Pritisnite taster **SOURCE** ako želite da izaberete drugi izvor signala.

5.2.1 Automatsko pretraživanje

Pritisnite tastere ▲▼ da odaberete *Auto pretraživanje*. Ako za prijem signala koristite DVB-T ili DVB-C prijemnike, pogledajte poglavlja 3.2 i 3.3; Za prijem satelitskog signala (DVB-S) pogledajte poglavlje 3.1.

5.2.2 Podešavanje satelitske antene

Ako koristite *Satelit* kao izvor signala, onda vam Menu *Konfiguracija antene* omogućava da podesite vašu satelitsku antenu i pripadajuća podešavanja DiSEqC port-a i LNB tip-a. Posle toga možete pokrenuti *Automatsko pretraživanje* ili *Ručno pretraživanje* tako što ćete odabrati *EPG* tasterom željeni transponder.

5.2.3 DTV Ručno pretraživanje (dostupno samo u DVB-T režimu)

Pretraživanje i spremanje ručno traženih kanala. Pritisnite ▲▼ da odaberete *DTV ručno podešavanje*. Zatim pritisnite **ENTER** za ulazak u sub-menu.

Pritisnite ◀▶ da biste odabrali *Kanal Br.* i zatim pritisnite **ENTER** za početak pretraživanja. Pretraživanje će se zaustaviti kada kanali budu pronadjeni, i oni će biti sačuvani na kraju aktuelne liste kanala. Pritisnite **MENU** da bi ste napustili aktuelni menu.

5.2.4 ATV Ručno pretraživanje (dostupno samo u DVB-C režimu)

Prvo odaberite *ATV* kao izvor signala. Zatim u *Kanal* Menu-u odaberite *ATV ručno podesavanje* i pritisnite **OK** za pristup. Označite i pritisnite ▲▼ da bi izabrali *spremanja za 1* (ili neki drugi broj kanala), *Sound System* i *Channel No.* Zatim odaberite *Pretraživanje* i pritisnite **OK** za početak pretraživanja. Pritisnite

► za pretraživanje prema višoj frekvenciji. Pritisnite ◀ za pretraživanje prema nižim frekvencijama. Pretraživanje se zaustavlja kada je program pronađen i ovaj program će biti pohranjen na Aktuelnu poziciju kanala. Ako želite zaustaviti pretraživanje, pritisnite **MENU**.

Aktuelni CH	Odredite broj Aktuelnog kanala
Sistem boje	Izaberite sistem boje <i>Dostupno: AUTO, PAL, SECAM</i>
Sistem zvuka	Izaberite sistem zvuka
Fine-Tune	Podesite frekvenciju kanala
Pretraživanje	Pokrenite pretraživanje kanala

5.2.5 Postavke kanala

<i>Editovanje programa</i>	Uredite programe. Možete pritisnuti TASTERI U BOJI na daljinskom upravljaču za preskakanje, preimenovanje i brisanje kanala. Takođe, možete premeštati kanale, i dodavati na listu omiljenih kanala pritiskom na FAV .
<i>Informacije Signal</i>	Prikazuje informacije aktuelnog DTV kanala. Ova funkcija je samo dostupna kod prijema DTV signala.
<i>CI informacije</i>	U slučaju da koristite CI Modul za dekodiranje kodiranih kanala, u ovom Menu-u će biti prikazan interni Menu kartice ili CAM-a.
<i>Logical Channel Numbering LCN</i>	Ova funkcija omogućava logično sortiranje kanala u DVB-T modusu, pod uslovom da distributer podržava ovu funkciju. Ako želite da aktivirate ovu funkciju pritisnite ENTER i izaberite <i>On</i> ili <i>Off</i> .
<i>Tip kanala</i>	Izaberite <i>FTA</i> za pretraživanje samo Free-To-Air kanala, ili <i>ALL</i> za pretraživanje <i>FTA</i> i kodiranih kanala.

NAPOMENA:

Ako je *Logical Channel Numbering* aktivirana sa **ON**, uobičajno sortiranje kanala nije moguće. *Logical Channel Numbering* i *Tip kanala* funkcije nisu dostupne ako je za prijem signala izabran prijemnik satelitskog signal DVB-S/S2.

5.3 Menu slike

<i>Modus slike</i>	Izaberite jedan od automatskih modusa slike. Ponudjene opcije automatskog podešavanja slike su <i>Dinamičan</i> , <i>Standard</i> , <i>Film</i> i <i>Korisnik</i> . Izaberite <i>Korisnik</i> , da bi individualno podesili kontrast, osvetljenje, boju i oštrinu slike po sopstvenom izboru.
<i>Temperatura boje</i>	Izbor nijanse boje na slici. Dostupne opcije su <i>Hladno</i> , <i>Normalno</i> , <i>Topla</i> i <i>Korisnik</i> .
<i>Smanjivanje šuma</i>	Eliminiše šum u slici. Dostupne opcije su <i>Off</i> , <i>Low</i> , <i>Middle</i> (Isključeno, Niska, Srednja, Visoka) i <i>Standardna</i> .

U režimu *Korisnik* možete menjati podešenja za *Osvetljenje*, *Kontrast*, *Boja*.

5.3.1 Kontrast/ Osvetljenje/ Boja/ Nijansa

Ako *Modus slike* podesite na *Korisnik* modus, možete promeniti sledeće parametre.

Pritisnite ▲▼ za izbor opcija i zatim pritisnite ◀► za podešavanje.

<i>Contrast</i>	Podešavanje intenziteta slike bez promene drugih parametara.
<i>Osvetljenje</i>	Podešavanje celokupnog osvetljenja slike, koje će uticati i na tamnije regione slike.
<i>Boja</i>	Individualno podešavanje zasićenosti boja.
<i>Nijansa</i>	Nema funkcije.

5.3.2 Temperatura boje

U ovoj stavci možete promeniti opšte nijanse boja na slici.

Pritisnite tastere ▲▼ da bi dosli do stavke *Temperatura boje*, a zatim pritisnite **ENTER** za ulazak u pod-menu. Pritisnite ▲▼ da bi odabrali relevantni efekat slike (Standardni efekti: *Hladna, Normalna, Topla*).

<i>Hladno</i>	Pojačani plavi ton bele boje.
<i>Normal</i>	Pojačani ton neutralnih boja u odnosu na Belu.
<i>Topla</i>	Pojačani crveni ton bele boje.

5.3.3 Smanjivanje šuma

U ovom Menu-u možete filtrirati, smanjiti šum i poboljšati kvalitet slike. Pritisnite ▲▼ da bi izabrali *Smanjivanje šuma*, zatim pritisnite **ENTER** za ulaz u pod-menu.

<i>Isključeno</i>	Odaberite za isključivanje detekcije video šuma.
<i>Blago</i>	Otkrivanje i blago smanjivanje nivoa videa šuma.
<i>Umereno</i>	Otkrivanje i umereno smanjivanje nivoa videa šuma.
<i>Intenzivno</i>	Otkrivanje i intenzivno smanjivanje nivoa videa šuma.
<i>Standardno</i>	Standardno podešavanje nivoa video šuma.

5.4 Menu zvuka

<i>Režim rada zvuka</i>	Odaberite svoj omiljeni režim rada zvuka za svaki izvor signala. Ponudjeni su <i>Standardni, Muzika, Film, Sport i Korisničko</i> .
<i>Bas</i>	Podešavanje zvuka niže frekvencije.
<i>Visoki</i>	Podešavanje zvuka više frekvencije.
<i>Balans</i>	Kontrola ravnoteže zvuka između levog i desnog zvučnika (slušalica).
<i>Auto Jačina</i>	Podešavanje jačine zvuka koja odgovara nivou ulaznog signala. Opcije su <i>Uključeno i Isključeno</i> .
<i>S/PDIF Mode</i>	Ako ste priključili S/PDIF izlaz na digitalno kućno pojačalo. Možete izabrati <i>Auto</i> za automatsku reprodukciju Dolby signala ako je on sadržan u audio signalu. Izaberite <i>PCM</i> za reprodukciju stereo signala ili <i>OFF</i> da isključite izlaz.
<i>AD Switch</i>	Uključivanjem <i>Audio</i> opisa, možete aktivirati postavku volumena AD. Kada uključite audio opis, narator će opisivati ono što se događa na ekranu za slepe, i gledaoce oštećenog vida. (Ova funkcija se može aktivirati samo ako je dostupna u DTV režimu rada).

5.5 Menu Vreme

Pritisnite **MENU** za prikazivanje glavnog Menu-a. Pritisnite ◀▶ da biste odabrali *Vreme* u glavnom Menu-u. Pritisnite **ENTER** da bi ste nastavili sa uredjivanjem ili pritisnite **MENU** za povratak.

Vreme	Vreme se automatski generiše putem prenosnog kanala i ne mora se uredjivati ručno
Vremenska zona	Pritisnite ▲▼◀▶ da biste odabrali i eventualno promenili <i>Vremenska zona</i> .
Tajmer	Pritisnite ▲▼ da bi izabrali <i>Tajmer</i> . Dostupne opcije: <i>Off 10 min., 20 min., 30 min., 60 min., 90min., 120 min.,180 min.</i> i <i>240 min.</i>
Auto Standby	Ova funkcija vam omogućava da uredite automatsko isključivanje TV-a. Izaberite između <i>3H, 4H, 5H</i> ili <i>Off</i> za deaktiviranje ove funkcije..
OSD Timer	Ova funkcija vam omogućuje da odaberete koliko dugo se prikazuje info banner. Izaberite između <i>5s, 15s</i> ili <i>30s</i> .

5.6 Zaključavanje

Pritisnite **MENU** za ulazak u glavni Menu. Pritisnite ▲▼ da biste uredili opcije za *Lock* menu. Unesite PIN code (standardni :0000) da bi ste nastavili sa uredjivanjem. Pritisnite ▲▼ da bi izabrali sledeće opcije koje su vam ponudjene.

Zaključavanje sistema	Ova opcija vam omogućuje da aktivirate ili deaktivirate zaštitu lozinkom. Pritisnite ENTER za uredjivanje ove funkcije. Ponudjene su opcije <i>Uklj ili Isklj</i> .
Postavljanje lozinke	Standardna lozinka je 0000 . Da bi promenili lozinku pritisnite ENTER i sledite ponudjena uputstva unutar menu-a.
Roditeljski nadzor	Pritisnite taster ENTER da bi odredili i uredili odgovarajuće programe za decu, a zatim pritisnite ▲▼.
Zaključavanje tastera	Ova opcija omogućava zaključavanje TV tastera. Pritisnite ◀▶ da bi odabrali <i>Off</i> ili <i>On</i> za zaključavanje.
Hotel režim rada	Pritisnite ▲▼ da izaberete <i>Hotel režim rada</i> . Potvrdite pritiskom na ENTER taster. Ovaj režim rada je moguće aktivirati ili deaktivirati izorom opcija <i>On</i> ili <i>Off</i> koristeći tastere ◀▶ i ENTER .

NOTE:

Ako je izabran Hotel režim rada, TV će raditi u zavisnosti od funkcija koje su aktivirane ili deaktivirane u Menu-u.

Opcije ponudjene u Menu-u HOTEL Režim Rada:

Hotel režim rada	Ovaj režim rada možete aktivirati ili deaktivirati opcionalna birajući <i>On</i> ili <i>Off</i> koristeći ◀▶ i ENTER tastere.
Zaključavanje izvora signala	Ova funkcija omogućava aktiviranje ili deaktiviranje izvora signala: <i>Satelit, DTV, ATV, AV, PC, SCART, Component, HDMI</i> and <i>Media</i> . Pritisnite taster ENTER da bi prikazali listu izvora signala i tastere ▲▼ da bi izabrali željeni izvor. Pritisnite taster ENTER da bi aktivirali ili deaktivirali jedan ili više izvora signala. Molimo vas da obratite pažnju da je neophodno da više od jednog izvora signala bude aktivirano. Pritisnite MENU da se vratite na prethodni Menu.
Standardni izvor signala	U ovom Menu-u je moguće odabrati izvor signala koji će biti uključivan svaki put kada TV bude uključivan. Pritisnite ENTER da bi otvorili listu izvora signala i odabrali jedan od njih ponovnim pritiskom na taster ENTER .
Standardni kanal	U ovom Menu-u je moguće izabrati početni kanal kada se TV uključuje. Ova funkcija je moguća samo ako je željeni izvor signala odabran u <i>Standardni</i>

- izvor signala* i start kanal odabran u režimu gledanja. Pomoću taster ◀▶ izaberite željeni kanal.
- Standardna jačina zvuka** Ova funkcija omogućava podešavanje standardne jačine zvuka kada se TV uključi. Pritisnite taster **ENTER** da bi prikazali indikator jačine zvuka i pomoću taster ◀▶ odredite standardnu jačinu. Pritisnite taster **MENU** da bi se vratili u prethodni Menu.to
- Max Jačina zvuka** Ova funkcija omogućava podešavanje maksimalne jačine zvuka kada se TV uključi. Pritisnite taster **ENTER** da bi prikazali indikator jačine zvuka i pomoću taster ◀▶ odredite maksimalnu jačinu. Pritisnite taster **MENU** da bi se vratili u prethodni Menu.
- Uvoz baze podataka** Pritisnite taster **ENTER** da uvezete bazu podataka iz kompatibilnog televizora.
- Izvoz baze podataka** Pritisnite taster **ENTER** da izvezete bazu podataka za prenošenje u kompatibilni televizor.
- Poništavanje zaključavanja** Pritisnite taster **ENTER** da bi resetovali sve funkcije podešene u ovom Menu-u.

NAPOMENA:

Za funkcije *Import Database* i *Ekport Database* potrebno je povezati USB uređaj formatiran u FAT32.

5.7 Instalacija

- Jezik** Odaberite *Menu Jezik* po svom izboru. Standardni jezik je *Engleski*. Pritisnite tastere ▲▼ da bi izabrali jezik Menu-a.
- TXT jezici** Pritisnite tastere ▲▼ ◀▶ da izaberete slova kojima će izabrani jezik TXT-a biti korektno prikazan. Ponudjeni su Zapad, Istok, Ruski, Arapski i Farsi.
- Audio jezici** Pritisnite tastere ◀▶ da izaberite *Primarno* za glavni audio kanal ili *Sekundarno* za drugi audio kanal ako prvi nije dostupan. Pritisnite tastere ▲▼ ◀▶ **DESNO** da biste odabrali *Audio jezici* i pritisnite taster **ENTER** da potvrdite izbor.
- Jezik podnaslova** Pritisnite tastere ▲▼ ◀▶ da bi ste izabrali *Jezik podnaslova* i pritisnite taster **ENTER**
- Osobe oštećenog sluha** Ako želite dodatnu pordšku podnaslova, aktivirajte ovu funkciju.
- Format slike** Odaberite format slike na ekranu. Pritisnite taster **ENTER** da izaberete jedan od sledećih formata : Auto, 16:9, 4:3, Zoom 1 i Zoom 2.
- Plavi ekran** Ako želite da vam ekran bude plave umesto crne boje kada je odaberete ulaz bez signala, aktivirajte ovu funkciju sa **ON**.
- Početna instalacija** Ova funkcija vam omogućava da ponovo pokrenete "Početnu instalaciju". Kompletan opis ove funkcije je opisan u poglavlju 3.
- Reset Vraćanje na fabrička podešavanja** Pritisnite ▲▼ da bi odabrali ovu funkciju i pritisnite **ENTER** da potvrdite izbor. Izbrisate sva podešavanja koja ste promenili u glavnom Menu-u i sve instalirane kanale. TV će se vratiti na *Početna instalacija*. Pogledajte poglavlje 3.

Software Update (USB)

Ako je novo izdanje softvera za ovaj model dostupno na našem veb sajtu, a vi ste kopirali raspakiranu datoteku na prazan USB uređaj, formatiran u FAT32, možete nadograditi sistemski softver ovog televizora. Po završetku procesa ažuriranja, na ekranu će se pojaviti poruka. Isključite uređaj iz struje vadeći iz utičnice glavni kabal strujnog napajanja. Izključite USB uređaj iz TV-a i pononovo uključite TV.

NAPOMENA:

NIKADA ne isključujte USB uređaj iz televizora, televizora iz glavnog ili isključite napajanje tokom postupka ažuriranja. To može oštetiti vaš uređaj i garancija će biti poništena!

Okolina Kućni/Prodajni Izaberite jedan od režima rada *Kućni* ili *Prodajni* u zavisnosti da li želite znatno svetliju sliku i isključenu Auto standby funkciju.

HDMI CEC Pregledajte poglavlje 5.7.1.

5.7.1 HDMI CEC

CEC kontrola Pritisnite ◀▶ i izaberite *On* ili *Off* da bi aktivirali ili deaktivirali HDMI CEC kontrolu.

Audio Receiver Pritisnite ◀▶ i izaberite *On* ili *Off* da bi aktivirali ili deaktivirali kontrolu Audio Receiver-a.

Uređaja Auto Power Off Pritisnite ◀▶ da biste aktivirali ovu opciju. Ona omogućava da kada isključujete TV, isključujete automatski i priključeni uređaj.

TV Auto Power On Pritisnite ▶◀ da biste aktivirali ovu opciju. Ona omogućava da kada uključujete TV, uključujete automatski i priključeni uređaj.

Lista uređaja Pritisnite **OK** da biste otvorili listu priključenih uređaja.

Device Menu Pristup menu-u uređaja.

6.0 MEDIJI

6.1 Uputstvo za upotrebu USB uređaja

1. Neki USB uređaji možda neće biti kompatibilni i raditi bez problema sa ovim TV-om.
2. Napravite sigurnostnu kopiju svih podataka na USB uređaj, da bi ih sačuvali od gubitka iz neočekivanih razloga. STRONG ne preuzima nikakvu odgovornost za gubitak podataka usled zloupotrebe ili kvara. Izvedba back up-a podataka je odgovornost korisnika,
3. Kod učitavanja velike veličine datoteka, brzina učitavanja može biti malo duža.
4. Brzina prepoznavanja USB uređaja za pohranu je individualna u zavisnosti od uređaja.
5. Kod priključivanja ili odklanjanja USB uređaja, proverite da TV prijemnik nije u USB režimu rada, u protivnom, USB uređaj ili datoteke pohranjene u njemu mogu biti oštećeni.
6. Koristite samo USB uređaj koji je formatiran u FAT16, FAT32, NTFS (samo reprodukcija) sastavom datoteka sa Windows operativnim sistemom. USB uređaji koji su formatirani sistemom koji ne podržava Windows možda neće biti prepoznati.
7. Za funkcije ažuriranja softvera i baze podataka preporučuje se da koristite USB-ključeve (ključeve) u FAT16 ili.32.
8. Ako koristite USB eksterni hard disc koji se nema sopstveno strujno napajanje, jačina struje koja je potrebna za njegovo napajanje ne sme preći 500mA. Ako priključite neodgovarajući hard

- disc, TV će preći u stanje pripravnosti. U tom slučaju, morate odkloniti neodgivarajući hard disc i ponovo uključiti TV.
9. Poruka "File nije podržan" će se prikazati na ekranu ako format datoteke nije podržan ili je datoteka oštećena.
 10. Za prikazivanje FHD slike potrebno je duže vremena, i to je proces, koji ne zavisi od TV-a. Molimo vas za strpljenje.
 11. Ovaj TV možda ne podržava sve multimedijalne datoteke koje su menjane i prepravljane u cilju razvoja formata kodiranja ili iz drugih tehničkih razloga.
 12. Molimo pogledajte poglavlje 9. **Dodatak** u kome su popisani podržani formati datoteka za USB reprodukciju.

6.2 USB Menu

Pritisnite **SOURCE** i odaberite *Media*. Možete gledati filmove, muziku i fotografije sa vašeg USB uređaja za skladištenje. Priključite USB uređaj za skladištenje u USB ulazni terminal i odaberite tipove medija na početnoj strani: *Film, Muzika, Fotografija i tekst*. Pritisnite **ENTER**, i na ekranu će se prikazati priključeni USB uređaj. Pritisnite ponovo **ENTER** za prikaz fascikli i datoteka. Pritisnite ▲▼ ili ◀▶ za izbor fascikle. Pritisnite **ENTER** za otvaranje fascikle i izbor datoteka. Istaknite datoteku koju želite da reprodukujete ili gledate ili pritisnite direktno na ▶|| za trenutno pokretanje reprodukcije. Pritisnite na ■ za prekid reprodukcije i povratak u viši nivo fascikle. Pritisnite više puta **RETURN** za povratak u viši nivo fascikle. Ponovite za izbor i reprodukciju drugog tipa medija.

NAPOMENA:

Izborom jednog od tri vrste medija, na primer *Film*, unutar mape će biti prikazane samo video datoteke.

6.2.1 Reprodukcija filmova

Fig. 6

Tokom reprodukcije pritisnite taster **INFO** ili **ENTER** za prikaz/izlaz u trake menija (SI. 6). Pritisnite **USB control buttons** na daljinskom upravljaču za sprovođenje dotičnih operacija.

Play & pause/stop/Prev./Zatim

Pritisnite ▶|| za reprodukciju ili pauziranje reprodukcije. Pritisnite ■ za zaustavljanje reprodukcije. Pritisnite ◀▶ za reprodukciju prethodne ili sledeće video datoteke. Pritisnite **INFO** i upotrebite tastere ◀▶ da označite ikonu koja odgovara željenoj funkciji na kontrolnoj traci, a zatim pritisnite **ENTER**. TV će reagovati na zadatu komandnu funkciju.

Brzo unapred/Brzo unazad

Pritisnite i držite ◀▶ par sekundi da bi pomerili indikator reprodukcije na željeno mesto, a zatim pritisnite ▶|| na daljinskom upravljaču za pokretanje reprodukcije sa novog položaja

Reži reprodukcije

Označite odgovarajuću ikonu i pritisnite **ENTER** za prebacivanje na drugu reprodukciju.

Informacije

Označite odgovarajuću ikonu i pritisnite **ENTER** da biste prikazali informacije aktuelnog videa.

Format prikazivanja

Označite ikonu i pritisnite **ENTER** da bi izabrali format prikazivanja.

6.2.2 Reprodikcija muzike

Fig. 7

Pritisnite **INFO** ili **ENTER** da bi prikazali ili sklonili kontrolnu traku sa ekrana (Fig. 7). Pritisnite tastere **USB upravljačke tastere** na daljinskom upravljaču za kontrolu odgovarajućih funkcija.

Play & Pause/Stop/Previous/Next

Pritisnite ► || za reprodukciju ili pauzu. Pritisnite ■ za zaustavljanje reprodukcije. Pritisnite ◀▶ za reprodukciju prethodne ili sledeće muzičke datoteke. Pritisnite ◀▶ da biste označili odgovarajuću ikonu na kontrolnoj traci, a zatim pritisnite **ENTER**. TV će reagovati.

Brzo unapred/Brzo unazad

Pritisnite i držite ◀▶ par sekundi da bi pomerili indikator reprodukcije na željeno mesto, a zatim pritisnite ► || na daljinskom upravljaču za pokretanje reprodukcije sa novog položaja

Ponavljanje

Označite ikonu i pritisnite **ENTER**. Možete odabrati 3 različita načina: *Ništa* onemogućiti funkciju, *1* ponoviti samo jednu pesmu i *All* ponoviti celu listu nakon što je reprodukcija završena.

Informacije

Označite ikonu i pritisnite **ENTER** za proveru informacija aktuelne muzičke numere.

NAPOMENA:

- Ako je odabrana jedna (ili više) datoteka u listi za reprodukciju, tasteri ◀▶ će reprodukovati samo odabrane datoteke.
- Ovaj menu prikazuje samo podržane datoteke.
- Datoteke koje su drugog formata, koje uređaj ne podržava, nisu prikazane, čak i ako se spremaju na istom USB uređaju.
- Nepravilne modulacije mp3 datoteka mogu izazvati izobličenja zvuka tokom reprodukcije.
- Ovaj TV podržava lyrics prikazivanje (na engleskom jeziku). Maksimalan broj znakova u redu je 48.
- Naziv datoteke muzike i teksta mora biti isti, kako bi se prikazali stihovi za vreme reprodukcije muzike.
- Ako želite prikazati povezane tekstove na ekranu sa muzikom, morate ih pohraniti u istu mapu koristeći isti naziv datoteke sa ".lrc" ekstenzijom.

6.2.3 Pregled fotografija

Fig. 8

Pritisnite **INFO** ili **ENTER** da bi prikazali ili sklonili kontrolnu traku sa ekrana (Fig. 8). Pritisnite tastere **USB upravljačke tastere** na daljinskom upravljaču za kontrolu odgovarajućih funkcija.

Play & Pause/Stop/Previous/Next

Pritisnite ► || za reprodukciju ili pauziranje reprodukcije. Pritisnite ■ za da zaustavite reprodukciju. Pritisnite ◀▶ za prikazivanje prethodne ili sledeće fotografije. Pritisnite ◀▶ da biste označili ikonu na kontrolnoj traci, a zatim pritisnite **OK**. TV će reagovati.

Ponavljanje

Označite ikonu i pritisnite **ENTER**. Možete odabrati 3 različite opcije: *Njednom* - deaktivirati funkciju, *1* - ponoviti samo jednom i *All* ponoviti celu listu nakon što je reprodukcija završena.

<i>Info</i>	Označite ikonu i pritisnite ENTER za provjeru informacija o prikazanom fotografiju.
<i>Rotiranje</i>	Označite ikonu u menu traci i pritisnite ENTER da biste okrenuli sliku za 90 stepeni u smeru kazaljke na satu ili u suprotnom smeru.
<i>Zoom In/Zoom Out</i>	Označite ikonu na Menu traci i pritisnite ENTER za povećavanje ili smanjivanje slike.
<i>Pomeranje slike</i>	Kad je slika uvećana, koristite ovu funkciju da pregledate sliku. Označite ovu ikonu, pritisnite ENTER , a zatim pritisnite ◀▶ ▲▼ za pomeranje slike.

NAPOMENA: Move je funkcija **MOVE_IMG** dostupna samo kada je slika uvećana.

6.2.4 Pretraživanje tekst dokumenata

Pritisnite ◀▶ da biste odabrali *Tekst* u glavnom izborniku. Zatim pritisnite ◀▶ za izbor diska koji želite da pretražite i **ENTER** da potvrdite izbor. Odaberite datoteku koju želite prikazati pomoću ▲▼◀▶ i potvrdite izbor tasterom **ENTER**. Završite proces pritiskom na **ENTER**. Pritisnite ◀▶ da biste odabrali *povratka* i vratite se na prethodni menu.

6.2.5 Nadogradnja softvera preko USB-a

Povremeno možete proveriti da li je poboljšana verzija Software-a dostupna.

Aktuelne Software možete preuzeti sa naše web stranice www.strong.tv. Potražite željeni model u našem odeljku za preuzimanje. Ako je poboljšana verzija Software-a dostupna, možete je preuzeti, „Zip“ file raspakovati i prebaciti ga u koren USB uređaja. Zatim pritisnite ▲▼ taster da odaberete *Software Update (USB) u Instalacija*-i na TV-u. Nakon toga priključite USB uređaj na USB priključak i pritisnite **ENTER** da bi ažurirali odgovarajući softver. Potvrdite Yes pomoću ◀▶. Kada je ažuriranje završeno, izvadite USB uređaj i isključite i uključite ponovo TV iz izvora napajanja.

7.0 REŠAVANJE PROBLEMA

U slučaju nekog tehničkog problema, pre nego što pozovete servisera, pregledajte sledeće informacije kao moguće uzroke i opcije rešavanja problema. Ako TV i dalje ne radi ispravno nakon provere, obratite se lokalnom Hotline-u ili STRONG servisu. Alternativno, obratite E-mail-om našem odelku za podršku putem naše web stranice www.strong.tv.

Problem	Mogući uzrok i rešenje
Nema slike,nema tona	<ol style="list-style-type: none"> 1. Proverite da li su soigurači u redu. 2. Uključite drugi električki uređaj da bi proverili da li je utičnica u redu 3. Priključni kabel nije propisni uključen u utičnicu. 4. Proverite izvor signala.
Sortiranje kanala ne funkcioniše ili je pogrešno.	LCN modus je aktiviran.Molimo da deaktivirate LCN modus ipokušajte ponovo.
Nema boje	<ol style="list-style-type: none"> 1. Promenite system boje. 2. Podesite zasićenost boje. 3. Prebacite na drugi kanal jer se možda emituje Crno-Bela emisija.

Problem	Mogući uzrok I rešenje
Daljinski upravljač ne radi	<ol style="list-style-type: none"> 1. Promenite baterije. 2. Baterije nisu propisno instalirane. 3. TV nije priključen na strujno napajanje.
Nema slike, normalan zvuk	<ol style="list-style-type: none"> 1. Podesite osvetljenje i kontrast. 2. Problemi u emitovanju signala.
Normalna slika, nema tona	<ol style="list-style-type: none"> 1. Povećajte jačinu zvuka pomoću tastera. 2. Jačina je podešena na režim bez tona. Pritisnite taster  da aktivirate zvuk. 3. Promenite system zvuka. 4. Problemi u emitovanju signala.
Neravnomerne pruge na ekranu.	Ovakve smetnje obično mogu prouzrokovati lokalni uticaji kao što su automobile, dnevne lampe i sušaći kose. Podesite antenu kako bi ste smanjili neželjene uticaje.
Snežne tačke, blokiranje I refleksija	<p>Ako se antena nalazi na granici dometa televizijskog signal, gde je signal slab mogu se pojaviti ovakve smetnje. Ako je signal previše slab morate preduzeti sledeće korake ili instalirati specijalnu antenu sa pojačivačem koja će poboljšati signal.</p> <ol style="list-style-type: none"> 1. Podesite poziciju I pravac antene. 2. Proverite priključke antene. 3. Podesite kanal. 4. Pogledajte drugi kanal. Mogući su problem u emitovanju.
Duhovi (Dupla slika)	Duhovi (dupla slika) su prouzrokovani refleksijom visokih zgrada ili prirodne okoline, Promena pozicije ili pravca antene mogu poboljšati prijem signal.
Smetnje radijske frekvencije	Ove smetnje uzrokuju pokretne "talsa" ili dijagonalne crte na slici, a u nekim slučajevima mogu uzrokovati gubitak kontrasta slike. Pronađite izvor radijskih smetnji i uklonite ga.
Reprodukcija videozapisa uzrokuje zamrzavanje slike i slične smetnje, posebno u slučaju HD sadržaja.	Brzina čitanja USB uređaja ili zapisivanja na njega možda je preniska. Upotrebite USB uređaj odgovarajuće brzine i kapaciteta. Klasični USB memorijski uređaji ("stikovi") možda neće podržavati dovoljnu brzinu.
Nema signala ili je signal slab. Prijem signala je isprekidan.	<ol style="list-style-type: none"> a) Kablovi nisu propisno priključeni. Prodor vlage u kablove ili priključke. Jaka kiša ili oluja. Proverite priključke kablova, LNB i drugu opremu povezanu između LNB-a i prijemnika ili proverite antenu. Pričekajte da kiša/oluja prestane. Za savjet se obratite lokalnom stručnjaku za satelitske antene. b) Satelitska antena nije usmerena prema odgovarajućem satelitu. Podesite antenu. Za savet se obratite lokalnom stručnjaku za satelitske antene. c) Satelitska antena je mala ili je prijem signala ometen drvećem ili zgradama. Upotrebite veću antenu ili promenite njen položaj. d) Signal je presnažan. Priključite uređaj za slabljenje signala na priključak TV-a za satelitsku antenu. Za savjet se obratite lokalnom stručnjaku za satelitske antene.

Problem	Mogući uzrok i rešenje
Loša slika ili formiranje makroblokova tokom jake kiše.	Gusta kiša će oslabiti jačinu satelitskog signala, a ispod određenog nivoa doći će do prekida. Proverite da li je satelitska antena instalirana po standardima kako biste neželjene efekte jake kiše sveli na minimum. Za savjet se obratite lokalnom stručnjaku za satelitske antene.

NAPOMENA:

Ako se problem ne reši primeno predloženih rešenja, obratite se lokalnom centru za podršku ili potražite savet putem naše web stranice www.strong.tv.

8.0 SPECIFIKACIJE

Audio

Audio Izlaz: 2 x 3 W

Video

Pokrivenost kanala: DVB-T/T2: 174 MHz-230 MHz; 470 MHz-860 MHz
DVB-C: 50-858 MHz
DVB-S/S2: 950 MHz-2150 MHz

Sistem: DTV: DVB-T/T2, DVB-S/S2, DVB-C
ATV: PAL/SECAM (BG/DK/1)
AV: PAL, NTSC

Konektori

1x ANT/CABLE IN
1x PC audio in
1x SAT IN
1x HDMI
1x SCART
1x USB
1x S/PDIF (coax.)
1x VGA
1x AV IN
1x COMMON INTERFACE (CI+)
1x Mini YPbPr
1x Slušalice

Glavni Podatci

Radni napon: 100 ~ 240 V AC 50/60 Hz
Ulazni napon: DC 12 V 3 A
Potrošnja struje: max. 40 W, tip. 25 W
Potrošnja energije u stanju pripravnosti: <0.5 W
Radna temperatura: +25 °C
Temperatura skladištenja: -15 °C ~ +45 °C
Radna vlaga: 20% ~ 80% RH, non-condensing
Vlažnost skladištenja: 10% ~ 90% RH, non-condensing
Dimenzije (Š x D x V) u mm: 550.7 x 367.3 x 161
Neto težina: 2.66 kg