

STRONG

LED TV with DVB-T2/C/S2
SRT 24HC3023



User Manual
Bedienungsanleitung
Manuel utilisateur
Manual del Usuario
Инструкции за употреба
Uživatelská příručka
Korisnički priručnik
Használati útmutató
Manuale utente

Gebruiksaanwijzing
Instrukcja obsługi
Manual do Utilizador
Manual de Utilizare
Uputstvo za upotrebu
Používateľská príručka
Navodila za uporabo
Посібник користувача
Руководство пользователя

Fig. 1

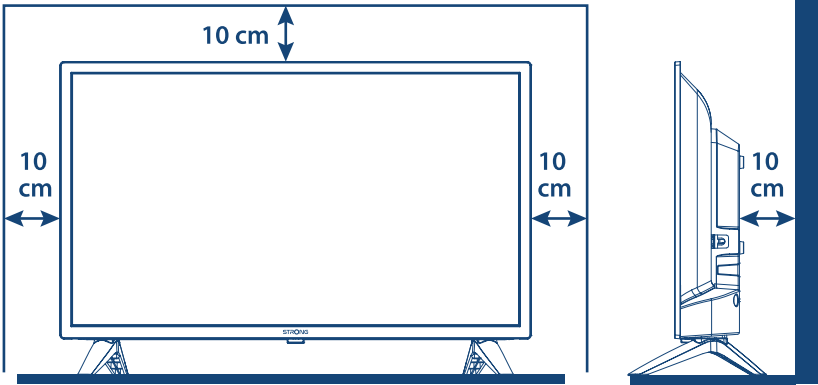

Fig. 2

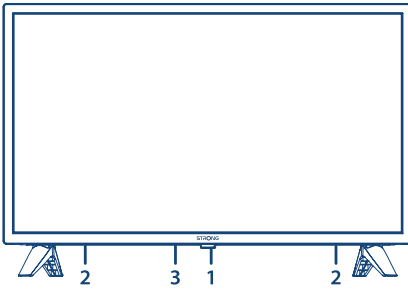

Fig. 3

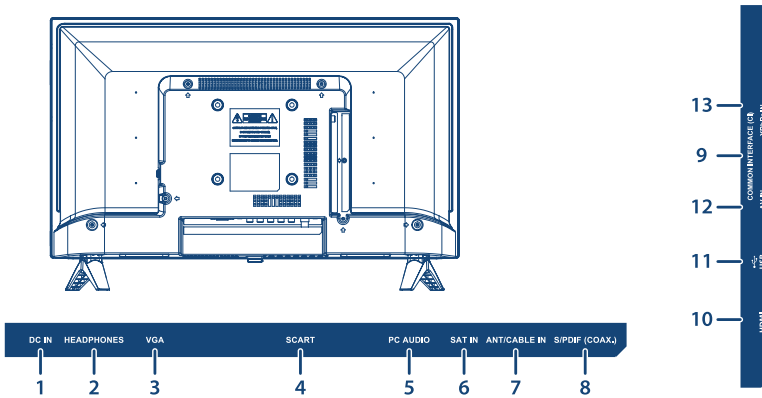

Fig. 4

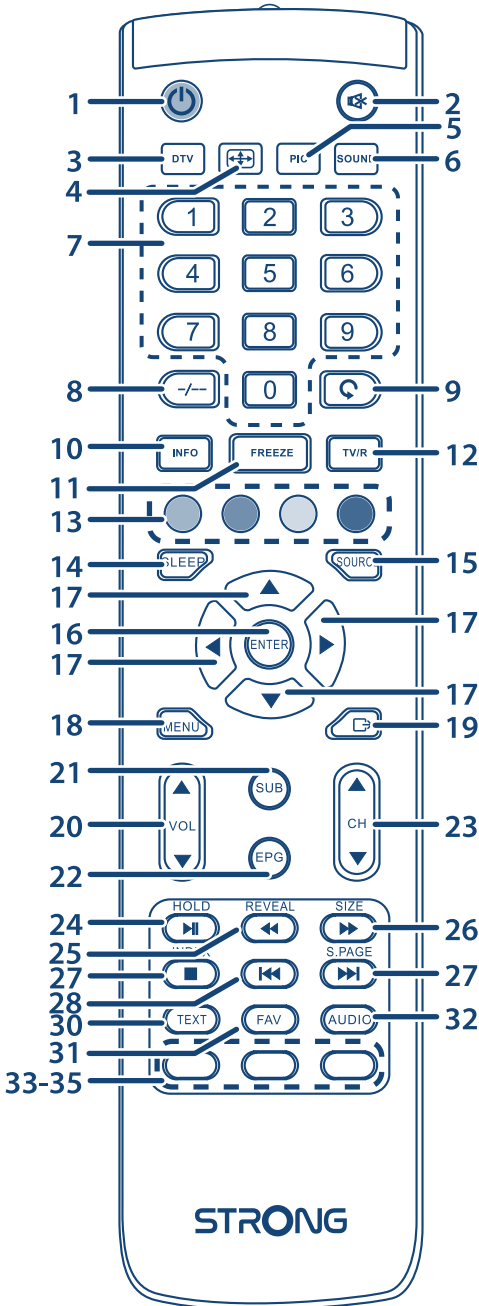
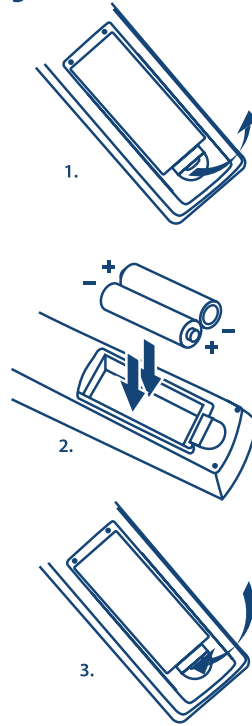

Fig. 5



SERVICE CENTER

AT	 support_at@strong.tv  0820 400 150 (€ 0,12/Min. österr. Festnetz)	HU	 support_hu@strong.tv  +36 1 445 26 10
BG	 support_bg@strong.tv  +359 32 634451	IT	 support_it@strong.tv  199 404 032 Da rete fissa 24,8 cent. al min. 12,5 cent. scatto alla risposta Da rete mobile max 49 cent. al min. 15,6 cent. scatto alla risposta
CZ	 support_cz@strong.tv  844 44 44 90	NL	 support_nl@strong.tv
DE	 support_de@strong.tv  0180 501 49 91 (€ 0,14/Min. deutsches Festnetz) (€ 0,42/Min. max. Mobilfunknetze)	PL	 support_pl@strong.tv  801 702 017
DK	 support_dk@strong.tv	PT	 support_pt@strong.tv  +351 2 100 06 125
ES	 support_es@strong.tv  +34 91 119 61 76	SK	 support_sk@strong.tv  0850 15 05 50
FR	 support_fr@strong.tv	SL	 +386 1 828 08 58
HR	 +385 1 344 57 66	UA	 support_ua@strong.tv  +380 (44) 238 61 50

www.strong.tv

Supplied by STRONG Austria
Represented by STRONG Ges.m.b.H.
Franz-Josefs-Kai 1
1010 Vienna, Austria
Email: support_at@strong.tv

Liszenszek



EZ A TERMÉK AZ AVC SZABADALMI PORTFÓLIÓ ALAPJÁN LISZENZELT, SZEMÉLYES ÉS NEM KERESKEDELMI CÉLÚ FELHASZNÁLÁSRA, A FOGYASZTÓ RÉSZÉRE, VIDEÓ DEKÓDOLÁSRA, MEGFELELVÉN AZ AVC SZABVÁNYNAK („AVC VIDEO”) ÉS/VAGY AVC VIDEÓ DEKÓDOLÁSÁRA, AMELY VIDEO A FOGYASZTÓ ÁLTAL KERÜLT KÓDOLÁSRA, MEGFELELVÉN A SZEMÉLYES ÉS NEM KERESKEDELMI CÉLÚ FELHASZNÁLÁSNAK, ÉS VAGY VALAMELY VIDEO SZOLGÁLTATÓ ÁLTAL LISZENZELT, ÉS BIZTOSÍTOTT AVC VIDEÓ DEKÓDOLÁSÁRA ENGEDÉLYEZETT. A LISZENZ NEM ENGEDÉLYEZETT ÉS NEM HASZNÁLHATÓ FEL, SEMMILYEN MÁS FELHASZNÁLÁSI KÖRBE. TOVÁBBI INFORMÁCIÓK BESZEREZHETŐEK A SZABADALOM TULAJDONOSÁTÓL: **MPEG LA, L.L.C.** LÁTOGASSON EL A [HTTP://WWW.MPEGLA.COM](http://www.mpegla.com) OLDALRA.

Ez a termék egy vagy több programot tartalmaz, amelyek védettek a nemzetközi és U.S. Szerzői Jogyvédelmi törvények alapján, mint nem publikált munkák. Ezek bizalmasak és a **Dolby Laboratories** tulajdonát képezik. A reprodukálásuk és vagy nyilvánosságra hozásuk részben vagy egészben, valamint a gyártásban történő felhasználásuk, részben vagy egészben, a Dolby Laboratories kifejezett engedélye nélkül szigorúan tilos. Szerzői jog 2003-2009 Dolby Laboratories által. Minden jog fenntartva.

EGYSZERŰSÍTETT EU-MEGFELELŐSÉGI NYILATKOZAT

A Strong ezennel kijelenti, hogy az eszköz SRT 24HC3023 megfelel a 2014/53/EU irányelvnek.

Az EU megfeleléségi nyilatkozat teljes szövege az alábbi internet címen érhető el: <http://www.strong.tv/en/doc>

A változtatás joga fenntartva. A folyamatos kutatás és fejlesztés következtében, a technikai specifikációk, és a termék kialakítása, megjelenése megváltozhat. A termék a Dolby Laboratories liszensz engedélyével készül. A Dolby Audio és a dupla-D szimbólum a Dolby Laboratories bejegyzett márká és védjegye. A HDMI és a HDMI High-Definition Multimedia Interface kifejezések, valamint a HDMI embléma a HDMI Licensing Administrator, Inc. védjegyei vagy bejegyzett védjegyei az Amerikai Egyesült Államokban és más országokban. Minden terméknév, márkánév vagy a tulajdonosuk bejegyzett védjegye.

© STRONG 2022. Minden jog fenntartva.

A lehető legjobb teljesítmény és biztonságos működtetés érdekében, kérjük, olvassa el a használati útmutatót. Kérjük, őrizze meg a használati útmutatót előfordulhat, hogy a későbbiekben még szüksége lesz rá.



TARTALOMJEGYZÉK

1.0 ÜZEMELTETÉSI UTASÍTÁSOK	3
1.1 Biztonsági előírások	3
1.2 A csomagolás és tárolás	4
1.3 Tartozékok	4
1.4 Üzembe helyezés	4
2.0 TELEPÍTÉS	5
2.1 Alapértelmezett/gyárilag beállított PIN kód: 0000	5
2.2 Előlap	5
2.3 Hátlap	5
2.4 Távirányító	5
2.5 Az elemek behelyezése	6
2.6 A távirányító használata	7
3.0 ELSŐ TELEPÍTÉS	7
3.1 DVB-S/S2 Telepítés (Digitális műholdas adások vétele)	8
3.2 DVB-T/T2 Telepítés (Digitális Földfelszíni adások vétele)	8
3.3 DVB-C Telepítés (Digitális kábelTV)	8
4.0 ELEKTRONIKUS MŰSORÚJSÁG	9
5.0 MENÜ BEÁLLÍTÁSOK	9
5.1 Menü vezérlése (DTV módban)	9
5.2 Csatorna	9
5.3 Kép menü	11
5.4 Hang menü	12
5.5 Idő menü	12
5.6 ZÁROLÁS	12
5.7 Beállítás Menü	13
6.0 MEDIA	14
6.1 Az USB lejátszó mód használata	14
6.2 USB menü	15
7.0 HIBAELHÁRÍTÁS	17
8.0 SPECIFIKÁCIÓ	20

1.0 ÜZEMELTETÉSI UTASÍTÁSOK

1.1 Biztonsági előírások

Kérjük, olvassa el a teljes útmutatót a készülék beüzemelése előtt. Őrizze meg az útmutatót a későbbiekben még szüksége lehet rá.

- Csak eredeti a gyártó által biztosított kiegészítőket és tartozékokat használjon. (például hálózati adapter, akkumulátor stb.).
- Kérjük, ellenőrizze a termék külső borításán, hátulján az elektromos és biztonsági információkat, jeleket, mielőtt a készüléket beüzemelné vagy használni kezdené.
- Az esetleges tűz vagy áramütés elkerülése érdekében, ne használja a készüléket, esőben vagy nedves környezetben.
- Ne takarja le a szellőzőnyílásokat, semmivel, például újságpapírral, terítővel, vagy függönnyel, stb. ez a készülék túlmelegedését vagy akár tüzet is okozhat, és a készülék meghibásodásához is vezethet.
- Óvja a készüléket a csöpögő, fröccsenő folyadékoktól, ne helyezzen a készülékre folyadékkal teli tárgyat, például vázát.
- A  jelölés, az áramütés veszélyét jelöli. A külső csatlakozó vezetéseket, szakképzett személy telepítse, csatlakoztassa, csak sérülésmentes, jól szigetelt vezetéseket, kábeleket használjon.
- Az esetleges sérülések elkerülése érdekében, a készüléket biztonságos helyre helyezze, úgy hogy az ne tudjon leesni, ledőlni. Falra szerelésnél kövesse a fali tartó biztonsági és telepítési útmutatóját.
- Az elemek, nem megfelelő cseréje robbanáshoz vezethet. Az elemeket mindig párosával cserélje, csak azonos típusú elemeket használjon.
- Ne tegye ki az ez elemeket (elem, vagy elemek, elem csomagok) közvetlen napfénynek, magas hő hatásának, és ne dobja tűzbe.
- A Fül vagy fejhallgatón keresztül beállított túl magas hangerő halláskárosodást okozhat. A hosszantartó zene hallgatása magas hangerőn károsíthatja a hallását.
- A halláskárosodás elkerülése érdekében, csökkentse a hangerőt biztonságos szintre, és csökkentse a magas hangerőn történő használat idejét.
- A készüléket a hálózati kábellel és csatlakozóval áramtalanít hatja. Amennyiben hosszabb ideig nem használja a készüléket, húzza ki a hálózati kábelt. Szállítás vagy áthelyezés esetén, ügyeljen a hálózati kábel épségére. Védje a hálózati kábelt az éles peremektől, sarkoktól, amelyek felsérthetik a hálózati kábel külső szigetelését. A használat előtt ellenőrizze a hálózati kábel külső szigetelésének sértetlenségét. Ne használjon sérült hálózati kábelt, áramütést, vagy tüzet okozhat. A sérült hálózati kábelt cserélje, a kábel specifikációjának megfelelő típusúra. A készülék állapotát jelző fények hiánya, nem jelenti azt, hogy a készülék áramtalanítva van. A készülék áramtalanításához húzza ki a hálózati kábelt a konnektorból.
- A kimerült elemeket a helyi környezetvédelmi előírásoknak, szabályoknak megfelelően ártalmatlanítsa.
- Ne tegye ki a készüléket nyílt lángnak, ne tegyen a készülékre például gyertyát.
-  A tűzveszély elkerülése érdekében a készüléktől tartson távol mindenféle nyílt lángot, vagy nyílt lánggal üzemelő tárgyat.
- A készülék az USB csatlakozón keresztül maximum 500mA leadására képes.
-  Az így jelölt készülékek Class II vagy kettős szigetelésű készülékek. Ezért elektromos védőföldelésre nincs szükségük.

Üzemeltetési környezet

- Ne tegye a készüléket, zárt vagy rosszul szellőző helyre, például könyvespolcra, vagy hasonló helyre.
- Ne használja a készüléket nedves hideg helyen, védje a készüléket a túlmelegedéstől.
- Óvja és tartsa távol a közvetlen napfénytől.
- Ne használja poros környezetben.

- Ne tegyen gyertyát a készülék tetejére, ne tegyen a készülékszellőző nyílásaiba fémtárgyakat, vagy gyúlékony anyagokat.

Környezetvédelem



A terméket az életciklusa végén, megfelelően kell megsemmisíteni, ártalmatlanítani. Ez a jelölés azt jelenti, hogy a terméket nem dobhatja a háztartási hulladékgyűjtőkbe az Európai Unió területén. A lehetséges környezeti vagy emberi egészségre káros hatások és veszélyek elkerülése érdekében, ne dobja ki a készüléket, hanem felelősen hasznosítsa azt újra, hogy biztosítsa a fenn tartható anyag újrafelhasználást. A már nem használt, vagy nem működő készüléket, juttassa el az erre kijelölt átvevőhelyekre, vagy lépjen kapcsolatba az értékesítést végző vállalkozással, ahol a terméket vásárolta. Ők biztosítják a termék környezetbarát megsemmisítését és újrahasznosítását.

1.2 A csomagolás és tárolás

A készüléket, gondosan ellenőrizték és szállításra alkalmasan becsomagolták. Kicsomagoláskor kérjük, ellenőrizze, hogy az összes tartozék benne van, a csomagolást gyermekektől tartsa távol. Javasoljuk, hogy a készülék dobozát tartsa meg a jótállási időszak végéig, a készülék megfelelő védelme érdekében, az esetlegesen felmerülő javítás, vagy szállítás esetére.

1.3 Tartozékok

- 1x Telepítési Utasítás
- 1x Biztonsági utasítások/jótállási jegyek
- 1x Távirányító
- 2x AAA elem

1.4 Üzembe helyezés

Fig. 1a

A készüléket helyezze egy stabil, vízszintes felületre, például asztal vagy TV állvány. A megfelelő szellőzés érdekében a készülék körül hagyjon legalább egy 10 cm-es szabad részt. Az esetleges meghibásodások vagy balesetek megelőzése érdekében, ne helyezzen a készülék tetejére semmilyen tárgyat. Ezt a készüléket, trópusi és mérsékelt éghajlati zónákban üzemeltetheti.

Tartó lábak felszerelési utasítás

Fig. 1b

1. Óvatosan helyezze a TV készüléket a kijelzővel lefelé fordítva egy síkfelületre, ügyeljen, hogy a TV és a TV kijelzője ne sérüljön.
2. Csomagolja ki és illesse őket a TV készülékhez.
3. Rögzítse a lábakat a TV készülék aljára, a 4x M4x15mm csavarokkal.

Fig. 1c

Ebben a használati útmutatóban megtalálhatja a TV készülék telepítésének és használatának a leírását. Az útmutatóban használt szimbólumok jelentései:

FIGYELEM	Figyelmeztető információk.
MEGJEGYZÉS	További fontos segítséget nyújtó információk.
MENU	Hivatkozás a távirányítón elérhető gombra. (Félkövér karakterek)
<i>Move to</i>	Hivatkozás a menürendszer egyes pontjaira. <i>(Dőlt karakterek)</i>

2.0 TELEPÍTÉS

2.1 Alapértelmezett/gyárilag beállított PIN kód: 0000

2.2 Előlap

Fig. 2

MEGJEGYZÉS: A kép csak illusztráció.

1. Állapotjelző/távírányító szenzor
2. Hangszórók
3. Gombok: Bemenet forrás, Menu, V-/V+, CH-/ CH+, Bekapcsoló/Készenlét gomb.

2.3 Hátlap



MEGJEGYZÉS: A kép csak illusztráció.











Fig. 3

1. **DC IN** Csatlakoztassa a konnektorhoz.
2. **HEADPHONE** Fej/Fülhallgató csatlakoztatása, a készülék hangszórói némításra kerülnek, miután
3. **VGA** VGA Csatlakozó számítógép csatlakoztatásához
4. **SCART** Eszközök, például DVD, Videomagnó
5. **PC AUDIO** A számítógép audio/hang kimenetének csatlakoztatása
6. **SAT IN** Műhold antenna csatlakoztatása a műholdas TV adások vételére
7. **ANT/CABLE IN** Antenna bemenet Földfelszíni digitális adások vagy kábeltévé adások vételére
8. **S/PDIF (coax.) OUT** Csatlakoztassa TV készülékét RCA kábellel digitális erősítőre vagy házimozsi rendszerre.
9. **COMMONINTERFACE (CI+)** A feltételes hozzáférést biztosító CAM Modul csatlakoztatása.
10. **HDMI** HDMI bemenő jel csatlakoztatása, külső forrásból, például DVD, Blue-ray lejátszó, vagy játék konzol.
11. **USB** USB eszköz csatlakoztatása multimédia fájlok lejátszásához
12. **AV IN** 3.5 mm jack kompozit video és audio bal/jobb bemenet.
13. **YPbPr** YPbPr/Komponens csatlakozó

2.4 Távírányító

Fig. 4

1.  A TV Be vagy készenlétbe kapcsolása.
2.  A hang némítása vagy visszaállítása.
3. **DTV** Váltás a DTV üzemmódra.
4. **(ASPECT) ** Képarány váltása
5. **(PICTURE) PIC** A képmód megváltoztatása.
6. **SOUND** A hangmód megváltoztatása.

- | | |
|---|---|
| 7. 0~9 | Közvetlen csatorna választás. |
| 8. DIGIT_IMG | Megváltoztathatja a maximálisan bevihető csatornaszám számjegyét. |
| 9.  | Az előzőleg nézett csatornára kapcsol. |
| 10. INFO | Információ a jelenlegi forrásról. |
| 11. FREEZE | Nyomja meg a kép képernyőn tartásához. |
| 12. TV/R | Váltás a TV és Rádió módok között. |
| 13. SZÍNES GOMBOK | Az adott funkció végrehajtása TV vagy DTV módban. |
| 14. SLEEP | Az elalvás idő kiválasztása, 10 perc, 20 perc, stb. |
| 15. SOURCE | Nyomja meg a bemeneti jelforrás kiválasztásához. |
| 16. ENTER | A kiválasztás elfogadása/végrehajtása |
| 17.   | Navigálás a menüben. |
| 18. MENU | A készülék menüjének megjelenítése. Visszalépés az egyes menü pontokban. |
| 19.  | Kilépés a jelenlegi menüből. |
| 20. VOL +/- | A hangerő növelése csökkentése. |
| 21. (SUB.PAGE) SUB.P | Nyomja meg ezt a gombot, a "subpage/aloldal" mód megnyitásához, vagy a kilépéshez a "subpage/Aloldal" módból. (Ha az aloldal elérhető. Nyomja meg a   gombokat a "subpage/aloldal" kiválasztásához. |
| 22. EPG | Az EPG (Elektronikus műsorújság) megjelenítése DTV módban. |
| 23. CH +/- | Csatorna váltása FEL/LE. Nagyobb léptetés a csatornalistában. |
| 24. HOLD | Nyomja meg a HOLD gombot, hogy az aktuális teletext oldalt tartsa megjelenítve a képernyőn, minden frissítés és változás nélkül. Nyomja meg ismét a feloldáshoz. |
| 25. (REVEAL) TIP | Teletext módban, nyomja meg, hogy felfedje a rejtett információkat |
| 26. SIZE | A Teletext kinagyítása a képernyőn. Nyomja meg a gombot egyszer a teletext oldal felső részének kinagyításához. Nyomja meg a gombot ismét a teletext oldal alsó részének a kinagyításához. Nyomja meg ismét a gombot a Teletext normálméretű megjelenítéséhez. |
| 27. INDEX | Nyomja meg ezt a gombot az index oldal megjelenítéséhez. |
| 28.  | Az előző fájl lejátszása. |
| 29.  | A következő fájl lejátszása. |
| 30. TEXT | A Teletext menü megnyitása, vagy kilépés a Teletext menüből. |
| 31. FAV | Az ön által létrehozott kedvenc csatornalista vagy a fő lista megjelenítése. A   gombokkal válthat az ön által létrehozott kedvenc listákban, majd nyomja meg az OK gombot a választott lista megjelenítéséhez. |
| 32. AUDIO | Nyomja meg az AUDIO gombot a jelenleg nézett csatornán a választható Audio nyelvek/hangsávok megjelenítéséhez. Az "audio description" kiválasztása esetén egy narrátori hang elmondja a képernyőn történő cselekményeket, a csökkent látóképességű felhasználók részére. Nyomja meg ismét a kikapcsoláshoz. (A szolgáltatás a sugárzástól függ) |
| 33-35. | No function |

2.5 Az elemek behelyezése

Fig. 5

Helyezzen be 2x AAA elemet a távirányító elemtartójába. Figyeljen az elemek polaritás helyes behelyezésére.

MEGJEGYZÉS: A képek csak illusztrációk. A valódi eszköz kinézete eltérő lehet.

1. Csúsztassa le a fedelet.
2. Helyezzen 2x AAA elemet a rekeszbe, és ellenőrizze a polaritás helyességét.
3. A csúszófedél bezárásához

Az elemek használatával kapcsolatos óvintézkedések

Az elemek helytelen használata szívárgáshoz vezethet. Figyelmesen kövesse az alábbi utasításokat.

1. Ügyeljen az elemek polaritás helyes használatára.
2. Amikor az elemekben lévő feszültség lecsökken, az kihat a működési távolságra, cserélje ki az elemeket új elemekre. Amennyiben huzamosabb ideig nem használja, az eszközt vegye ki az elemeket a távirányítóból.
3. Ne használjon különböző típusú elemeket keverve, (például Magnézium, és Alkáli elemeket).
4. Az elemeket ne dobja tűzbe, ne próbálja meg újratölteni, vagy szétbontani.
5. Kérjük, semmisítse meg az elemeket a vonatkozó környezetvédelmi szabályok szerint.

2.6 A távirányító használata

- A távirányító használatához irányítsa azt a TV készüléken elhelyezett távirányító szenzor irányába. Amennyiben tárgyak helyezkednek el a távirányító és a TV készüléken elhelyezett távirányító szenzor között azok akadályozhatják a működést.
- Ne rázza, és ne csapkodja a távirányítót. Ne öntsön bele folyadékot, ne tegye a távirányítót magas páratartalmú helyre.
- Ne tegye a távirányítót közvetlen napfényre, mert az a hő hatására eldeformálódhat.
- A közvetlen napfény vagy erős fényű megvilágítás, csökkentheti vagy meggátolhatja a távirányító működését. Ebben az esetben változtassa meg a világítást, vagy a TV készüléke pozícióját, vagy használja a távirányítót közelebből.

3.0 ELSŐ TELEPÍTÉS

Amint minden csatlakoztatást elvégzett, kapcsolja be a TV készüléket. A nyelvválasztás jelenik meg a képernyőn. A ▲▼◀▶ gombokkal válassza ki a megfelelő *OSD Nyelv*-et. Nyomja meg a ▼ gombot, majd használja a ◀▶ gombokat az ország kiválasztásához ahol ezt a TV-t használja. Ez fontos, hogy a megfelelő beállítások legyenek megadva, időzóna és a teletext karakterek helyes megjelenítése érdekében. Nyomja meg a ▼ gombot hogy megváltoztathassa a *Environment/Környezet* Home/otthonról Áruház/Shop módra, ha bemutató célra kívánja használni a tévékészüléket, vagy tartsa meg az eredeti beállítást.

Nyomja meg az **ENTER** gombot a következő lépéshez *Tuning setup/Hangolás beállítás*.

A Tuner beállítás választással kiválaszthatja, hogy melyik bemenő jelforrást szeretné használni.

Tune Type Tuner típus Amennyiben önnél még elérhető analóg kábeltévé vagy analóg földfelszíni sugárzás akkor kiválaszthatja a *Digital/+ Analogue system* a *Digitális/+ Analóg rendszer*-t.

Digital type Digitális típus

Műhold a digitális műholdas adások vétele esetén amennyiben megfelelő műholdas antenna van felszerelve és csatlakoztatva),

DVB-T a digitális földfelszíni sugárzás vétele esetén amennyiben megfelelő tető vagy szobaantenna van felszerelve.

DVB-C a digitális kábeltévé adások vétele esetén amennyiben rendelkezik digitális kábeltévé előfizetéssel a helyi szolgáltatók egyikénél.

A következő lépés a Tuner Setup/Tuner beállítás választásától függ.

3.1 DVB-S/S2 Telepítés (Digitális műholdas adások vétele)

Műhold beállítás

Nyomja meg a ▼ gombot a *SatelliteMűhold* kiválasztásához és használja a ◀▶ gombokat, hogy kijelölje azt a műholdat amelyre a műholdvevő antennája be van állítva. Használja a ▲▼◀▶ gombokat, hogy kijelölje a választott opciókat és nyomja meg az ENTER gombot a keresés elindításához.

Keresési mód Kiválaszthatja a *DefaultAlapértelmezett*, *BlindVak* és a *NetworkHálózat* keresés opciót.

Kódolás Válassza ki a *FTA Csatornák* opciót, csak a szabadon fogható csatornák kereséséhez, vagy az *Összes csatorna* opciót, a szabadon fogható és a kódolt csatornák kereséséhez és letöltéséhez, vagy a *Kódolt* csak a kódolt csatornák kereséséhez és letöltéséhez.

Csatorna típus Válassza ki a *DTV* opciót csak a Digitális TV csatornák kereséséhez, válassza ki a *RADIO* opciót, csak a Rádió csatornák kereséséhez, vagy válassza ki a *Összes* opciót a TV és Rádió adások kereséséhez és letöltéséhez.

Javasolt az alapértelmezett beállítások használata.

3.2 DVB-T/T2 Telepítés (Digitális Földfelszíni adások vétele)

Földfelszíni beállítások

Nyomja meg az ENTER gombot, hogy azonnal elindítsa a digitális csatornák keresését.

Opcionálisan az analóg csatornákat is lekeresheti. (Amennyiben az ön vételi helyén még elérhetőek)

Nyomja meg a ▲ gombot a hangolási típus kiválasztásához.

A ◀▶ gombokat megnyomva, választhatja a *DTV*, *ATV*, vagy *DTV+ATV* (A DTV a digitális sugárzás, és az ATV az analóg sugárzás).

3.3 DVB-C Telepítés (Digitális kábelTV)

Kábel beállítások

Nyomja meg a ▲▼◀▶ gombokat a beállítás kijelöléséhez.

Scan type/Keresési típus Kiválaszthatja a *Hálózat keresés* vagy a *Teljes* keresést. (Az alapértelmezett *Network Scan/Hálózat keresés* használata javasolt)

Network ID/Hálózati azonosító Az alapértelmezett beállítás az *Auto*. Az érték megadásához nyomja meg a ◀▶ gombokat, majd Kérjük, adja meg a szám 0 ~ 9 gombokkal a szolgáltatója által használt *Network ID/Hálózati azonosítót*.

Frekvencia Az alapértelmezett beállítás az *Auto*. Az érték megadásához nyomja meg a ◀▶ gombokat, majd Kérjük, adja meg a szám 0 ~ 9 gombokkal a szolgáltatója fő frekvenciáját.

Symbol Rate Az alapértelmezett beállítás az *Auto*. Az érték megadásához nyomja meg a ◀▶ gombokat, majd Kérjük, adja meg a szám 0 ~ 9 gombokkal a szolgáltatója által használt *Symbol Rate* értéket) a leggyakrabban használt értékek 6900 vagy 6875.

Opcionálisan az analóg csatornákat is lekeresheti. (Amennyiben az ön vételi helyén még elérhetőek)

Nyomja meg a ▲ gombot a hangolási típus kiválasztásához.

A ◀▶ gombokat megnyomva, választhatja a *DTV*, *ATV*, vagy *DTV+ATV* (A DTV a digitális sugárzás, és az ATV az analóg sugárzás).

MEGJEGYZÉS:

Kérjük, ellenőrizze a beállításokat a szolgáltatója által használt kábel rendszerhez! *FullTeljes* keresés folyamata, körülbelül 20 percet vesz igénybe, függően az adott kábel hálózattól.

Nyomja meg az **ENTER** gombot a digitális csatornák kereséséhez.

4.0 ELEKTRONIKUS MŰSORÚJSÁG

Az EPG Elektronikus Műsor újság. A szolgáltatók által sugárzott műsor információk megjelenítésére. Digitális vételi módban érhető el az **EPG** gomb megnyomásával. Nyomja meg az **EPG** gombot az EPG menü megjelenítéséhez. Használja a **▲▼** gombokat a csatorna választáshoz.

Nyomja meg a **▶** gombot, hogy átváltson az áttekintésből az egy csatorna EPG módra. Használja a **DOWN/UP** gombokat az esemény kiválasztásához, amelyikről több részletet szeretne megtudni. Ezek az információk az EPG sáv felett jelennek meg, vagy nyomja meg az **INFO** gombot a teljes képernyős megjelenítéshez. Nyomja meg az **EXIT** gombot a leállításához és a visszatéréshez a nézet módokba.

A színes gombokkal az következő beállításokat végezheti el:

ZÖLD	Részletes információ a választott műsorról.
SÁRGA	Áttekintés a beállított emlékeztetésekről.
KÉK	Emlékeztető beállítása a választott műsorhoz.

5.0 MENÜ BEÁLLÍTÁSOK

Az alábbi elemek a választott bemeneti jelforrástól függően érhetőek el. Használja a **SOURCE** gombot, hogy másik bementi jelforrást válasszon. A következők közül választhat Satellite/Műhold, DTV/Digitális TV, ATV/Analog TV, AV, PC, SCART, Component, HDMI és Media/Média.

5.1 Menü vezérlése (DTV módban)

Nyomja meg a **MENU** gombot a Fő menü megjelenítéséhez. Nyomja meg a **◀▶** gombokat az elem kiválasztásához. Nyomja meg a **▲▼** gombokat és az **ENTER** gombot az választott menü elem megnyitásához. Nyomja meg a **MENU** gombot a kilépéshez az adott elemből.

5.2 Csatorna

Nyomja meg a **MENU** gombot, fő menü megjelenítéséhez. Nyomja meg a **◀▶** gombokat és válassza ki a *Csatorna* menü pontot a főmenüben.

Nyomja meg a **▲▼** gombokat a használni kívánt opció kiválasztásához/beállításához a *Csatorna* menüben. A beállításához nyomja meg az **ENTER** gombot.

A beállítások befejezése után, nyomja meg az **MENU** gombot, a mentéshez és az előző menüpontra való visszatéréshez. A lentebb felsorolt menü elemek elérhetősége az aktuálisan kiválasztott forrástól függenek. Használja az **SOURCE** gombot másik jel forrás kiválasztásához.

5.2.1 Automatikus hangolás

Nyomja meg a **▲▼** gombokat és válassza ki az *Automatikus Hangolás*-t, Ha a TV készüléket DVB-T vagy DVB-C tuner módban használja kérjük, olvassa el a 3.2 és 3.3 fejezeteket, a Műholdas vétel (DVB-S) tuner használata esetén kérjük, olvassa el a 3.1 fejezetet.

5.2.2 Antenna beállítás

Amennyiben a használt jelforrás a *Satellite* (Műholdas vétel), abban az esetben a *Dish Setup/Antenna Beállítás* menüben, beállíthatja a műhold és a hozzátartozó beállításokat, DiSEqC bemenet, és LNB típus. Ezek után a **KÉK** gombbal elindíthatja az *Auto Tuning/Keresés-t*. A *Manual Tuning/Kézi keresés* az *EPG* gombbal megnyitva a transzponder listát, majd a **▲▼** gombokkal kiválasztva és az **OK** gombbal kijelölve a lekeresni kívánt transzpondert vagy transzpondereket, majd a **KÉK** gombot megnyomva.

5.2.3 DTV Kézi hangolás

Csatornák keresése, hangolása kézzel. A csatornák kézi keresés és tárolása. A **▲▼** gombokkal válassza ki a *DTV Kézi hangolás-t*. Majd nyomja meg az **ENTER** gombot a menü megnyitásához. Nyomja meg a **◀▶** gombokat a *Csatorna szám* kiválasztásához, majd nyomja meg az **ENTER** gombot a választott csatornán történő kereséshez, csatornák hangolásához. A keresés végén a készülék letárolja a csatorná(k)t. Nyomja meg a **MENU** gombot a kilépéshez.

5.2.4 ATV (Analog) TV csatornák kézi hangolása

Válassza ki a bejövő jel forrását ATV (Analog TV). Válassza ki a *Csatorna* menü pontot, majd válassza ki a *ATV kézi hangolás* opciót és nyomja meg az **ENTER** gombot a megnyitáshoz. A **▲▼** gombokkal válassza ki a *Tárolás 1* (a szám az adott tárolási pozíció száma), *Hangrendszer* és *Csatorna szám* értékeket. Majd válassza ki a keresés opciót és indítsa el az **ENTER** gomb megnyomásával. Nyomja meg a **▶** gombot, a keresés folytatásához, felfelé a frekvenciákon. Nyomja meg a **◀** gombot a keresés folytatásához lefelé a frekvenciákon. A keresés megáll amint a készülék csatornát talál, és a csatornatárolásra kerül a beállított csatorna pozícióba. A keresés leállításához nyomja meg a **MENU** gombot.

<i>Csatorna szám CH</i>	Adja meg a csatornaszámot
<i>Szín rendszer</i>	Válassza ki a szín rendszert (Választható: AUTO, PAL, SECAM)
<i>Hangrendszer</i>	Válassza ki a hangrendszert
<i>Finomhangolás</i>	Állítsa be a csatorna frekvenciáját
<i>Keresés</i>	Indítsa el a csatornakeresést

5.2.5 Csatorna beállítások

<i>Csatorna szerkesztése</i>	Csatornák szerkesztési lehetőségei. A távirányítón található SZÍNES GOMBOK használatával, kihagyhatja, átnevezheti, törölheti, vagy mozgathatja a csatornákat. Valamint a FAV gomb megnyomásával a kedvencekhez adhatja a csatornákat.
<i>Jel információ</i>	A jelenleg nézett DTV (digitális) csatorna információjának megjelenítése. Csak (DTV) Digitális adások vételénél érhető el.
<i>CI Információ</i>	Amennyiben CAM Modult használ a kódolt adások dekódolására, ebben menüben érhetőek el az előfizetői kártya adatai és/vagy a CAM Modul menürendszere.
<i>Logical Channel Numbering/Logikai Csatorna Számozás LCN</i>	Ezzel a funkcióval a szolgáltató által a DVB-T jelben sugárzott csatorna sorrendbe rendezheti a csatornákat. Nyomja meg az ENTER gombot a <i>BE</i> vagy <i>Ki</i> kiválasztásához.
<i>Csatorna Típus</i>	Kiválaszthatja az <i>FTA</i> opciót csak a szabadon fogható adások, vagy az ÖSSZES opciót a kódolt és a szabadon fogható adások kereséséhez.

MEGJEGYZÉS:

Ha a *Logical Channel Numbering/Logikai Csatornaszámozás* funkciót bekapcsolta, akkor a csatornák rendezése nem lehetséges a megszokott módon. A *Logical Channel Numbering/Logikai Csatornaszámozás* és a *Csatorna Típus* funkciók nem érhetőek el a Műholdas vétel használata esetén.

5.3 Kép menü

<i>Kép mód</i>	Válassza ki az egyik automatikus képvezérlési módot. A következők közül választhat <i>Dynamic/Dinamikus</i> , <i>Standard</i> , <i>Mild/Lágy</i> . Válassza ki a <i>Personal/Személyes</i> opciót, hogy egyedileg beállíthassa a Kontrasztot, Fényerőt, Szín, Élesség értékeket, ahogy ön szeretné.
<i>Színhőmérséklet</i>	Válassza ki a kép általános színárnyalatát. A választható beállítások <i>Hideg</i> , <i>Közepes</i> , <i>Meleg</i> és <i>Felhasználói</i> .
<i>Zajszűrés</i>	Csökkenti a képen jelentkező zavarójeleket. A választható beállítások <i>Ki</i> , <i>Alacsony</i> , <i>High</i> and <i>Default</i> .

5.3.1 Kontraszt/Fényerő/Szín

Ha a *Kép mód* beállítását *Egyedi* értékre állítja, akkor a következő beállításokat változtathatja meg: Nyomja meg a ▲▼ gombokat és válassza ki a módosítani kívánt opciót, majd a ◀▶ gombokkal állítsa be a kívánt értéket.

<i>Kontraszt</i>	Állítsa be a kép kontrasztját önnek megfelelően.
<i>Fényerő</i>	Állítsa be a kép fényerejét önnek megfelelően.
<i>Szín telítettség</i>	Állítsa be a szín telítettséget az önnek megfelelőre.
<i>Tint</i>	Nincs funkció

5.3.2 Szín hőmérséklet

Beállíthatja, módosíthatja a kép színhőmérsékletét.

A ▲▼ gombokkal válassza ki a *Szín hőmérséklet* opciót, majd nyomja meg az **ENTER** gombot a megnyitáshoz. A ▲▼ gombokkal állítsa be a megfelelő Színhőmérséklet értéket. (alapértelmezett: *Hideg*, *Normál*, *Meleg*).

<i>Hideg</i>	A kép színhőmérsékletét a kék szín irányába tolja el.
<i>Normál</i>	A semleges színhőmérséklet beállítása.
<i>Meleg</i>	A kép színhőmérsékletét a piros szín irányába tolja el.

5.3.3 Zajcsökkentés

A kép zajcsökkentése és a kép minőségnek javítása. A ▲▼ gombokkal válassza ki a *Noise Reduction/Zajcsökkentés*, menü pontot, majd nyomja meg az **ENTER** gombot.

<i>Ki</i>	A video zaj csökkentés kikapcsolása.
<i>Alacsony</i>	Alacsony video zajcsökkentés.
<i>Közepes</i>	Közepes video zajcsökkentés.
<i>Magas</i>	Magas video zajcsökkentés.

Alapértelmezett

Beállítás alapértelmezett értékre.

5.4 Hang menü

Hang mód

Válassza ki az önnek megfelelő hang módot. A következő beállítások választhatóak *Normál, Zene, Film, Sport* és *Személyes*.

Magas Hangok

A hang magasabb frekvenciájának beállítása.

Mély Hangok

A hang alacsonyabb frekvenciájának beállítása.

Egyensúly

Állítsa be a hang egyensúlyát a jobb és a baloldali hangszórók között (fülhallgató).

Auto hangerő

A hangerő automatikus szabályzása a bejövő hangerő szintjétől függően. A következő beállítások választhatóak *Be* és *Ki*.

S/PDIF Mód/digitális hang kimenet

Ha az S/PDIF kimeneten csatlakoztatta a digitális hang rendszeréhez a TV készüléket. Kiválaszthatja az *Auto* opciót, hogy a kimeneten automatikusan Dolby hang legyen. Ha az adott csatornán ez a hang csatorna elérhető. Kiválaszthatja a *PCM* opciót, ha csak sztereo hangot szeretne, vagy az *OFF/Ki* opciót, a kimenet kikapcsolásához.

AD kapcsoló

Bekapcsolhatja a *Audio description/Hangalámondás* funkciót, és beállíthatja, az AD hangerő értékeit. Amikor bekapcsolja a hangalámondás funkciót, egy narrátor elmondja a képen látható eseményeket, a vakok és látássérült felhasználók részére (a funkció csak DTV módban aktiválható, és a szolgáltatótól, sugárzástól függ).

5.5 Idő menü

Nyomja meg a **MENU** gombot, a fő menü megnyitásához. A ◀▶ gombokkal válassza ki az *Idő* menüt. A ▲▼ gombok megnyomásával választhatja ki a további beállításokat. Nyomja meg az **ENTER** gombot a megerősítéshez vagy nyomja meg a **MENU** gombot a visszatéréshez.

Óra

Az idő automatikusan letöltődik az adásból a csatornákról, és nem szükséges kézzel beállítani.

Időzóna

Nyomja meg a ▲▼◀▶ gombokat a *Time Zone Időzóna* kiválasztásához, ha másik időzónára kíván váltani.

Elalvás időzítés

A ▲▼ gombokkal válassza ki az *Elalvás időzítés* menü pontot. A választható értékek: *Ki, 10 perc, 20 perc, 30 perc, 60 perc, 90 perc, 120 perc, 180 perc, és 240 perc*.

Automatikus készenlét

Ezzel a funkcióval beállíthatja a készülék automatikus készenlétbe kapcsolási idejét. Válassza ki és állítsa be az önnek megfelelő értéket: *3H, 4H, 5H* vagy *Ki* a funkció kikapcsolásához.

OSD Idő

Ezzel a funkcióval kiválaszthatja, hogy a csatornalista sáv mennyi ideig legyen megjelenítve. A következő értékek közül választhat *5s, 15s* vagy *30s*.

5.6 ZÁROLÁS

Nyomja meg a **MENU** a fő menü megjelenítéséhez. A ◀▶ gombokkal válassza ki a **ZÁROLÁS** menüt. Az engedélyezéshez adja meg a PIN kódot (alapértelmezett: **0000**). A ▲▼ gombokkal válassza ki a *Rendszer zár* menü pontot. A következő beállításokat érheti el:

<i>Rendszer zár</i>	Ebben az opcióban be vagy kikapcsolhatja a jelszavas védelmet. Nyomja meg az ENTER gombot majd adja meg a PIN kódot, a funkció <i>Be</i> vagy <i>Ki</i> kapcsolásához.
<i>Jelszó beállítása</i>	A gyárilag beállított (alapértelmezett) jelszó: 0000. A Jelszó megváltoztatásához nyomja meg az ENTER gombot és kövesse a menüben megjelenő utasításokat.
<i>Csatorna zárolás</i>	Ezzel az opcióval meggátolhatja egyes csatornák megjelenítését/ megtekintését. Nyomja meg az ENTER gombot a csatorna lista megjelenítéséhez, majd a ▲▼ gombokkal válassza ki a zárolni kívánt csatornát. Nyomja meg a ZÖLD gombot a kijelölt csatorna zárolásához. Ismétlje meg a lépéseket, a további csatorna zárolásához.
<i>Szülői felügyelet</i>	Nyomja meg az ENTER gombot a megnyitáshoz, majd állítsa be a megfelelő korhatárt a gyermekek részére, majd nyomja meg a ▲▼ gombokat.
<i>Key Lock/Gomb zár</i>	Ezzel az opcióval zárolhatja a TV készüléken található gombokat. Nyomja meg a ◀▶ gombokat a funkció <i>Ki</i> vagy <i>Be</i> kapcsolásához.

5.7 Beállítás Menü

<i>OSD Nyelv</i>	Válassza ki az önnek megfelelő <i>OSD menü nyelv</i> -et. A gyárilag beállított nyelv az <i>English/Angol</i> . A ▲▼ gombokkal válassza ki a megfelelő nyelvet.
<i>TXT Languages Teletext Nyelvek</i>	Nyomja meg a ▲▼ ◀ JOBBRA gombokat, a megfelelő nyelv karakter típus kiválasztásához, hogy megfelelően jelenítse meg a Teletext szöveget. A Választható nyelvek: Nyugat, Kelet, Orosz, Arab vagy Perzsa.
<i>Audio Nyelv</i>	A ◀▶ gombokkal válassza ki az <i>Elsődleges</i> és <i>Másodlagos</i> Audio nyelv beállítását. Majd a ▲▼ és a ◀▶ gombokkal válassza ki a megfelelő Audio nyelvet, hangsávot.
<i>Felirat Nyelv</i>	A ▲▼ és a ◀▶ gombokkal válassza ki a <i>Felirat Nyelv</i> menü pontot, és nyomja meg az ENTER gombot a megnyitáshoz.
<i>Hearing Impaired Hallássérült</i>	Amennyiben szeretne extra feliratozás támogatást, akkor kapcsolja <i>Be</i> ezt a funkciót.
<i>Aspect Ratio Képarány</i>	A képarány megváltoztatása a képernyőn. Nyomja meg az ENTER gombot a választáshoz. A választható opciók: Auto, 16:9, 4:3, Zoom 1, Zoom 2.
<i>Blue Screen Kék képernyő</i>	Amennyiben olyan bemeneti jelforrást választ, amin nincs jel, a képernyő Kék színűre vált a fekete helyett. Akkor válassza ki ezt az opciót és kapcsolja <i>BE</i> .
<i>Első Telepítés</i>	Ezzel az opcióval ismételt elvégezheti az Első telepítést. A teljes leírást a 3. fejezetben olvashatja.
<i>Gyári Beállítások visszaállítása</i>	A ▲▼ gombokkal válassza ki az opciót, majd nyomja meg az OK gombot, ezután adja meg a PIN kódot. Ezzel törli az összes a menüben elvégzett beállítást, és a telepített csatornákat. A TV készülék beállításai a gyári értékekre állnak vissza, és az <i>Első telepítés</i> -hez tér vissza. 3. Fejezet.
<i>Szoftver frissítés (USB)</i>	Amennyiben új szoftver érhető el ehhez a modellhez a honalapunkon, úgy azt töltsse, le majd csomagolja ki egy FAT32-re formázott USB tároló eszközre. Majd frissítheti a TV készülék rendszer szoftverét. A sikeres frissítés után egy üzenet jelenik meg a képernyőn. Kapcsolja ki a készüléket, úgy hogy kihúzza az elektromos hálózati csatlakozót. Majd húzza ki az USB tároló eszközt és csatlakoztassa az elektromos hálózati csatlakozót.

MEGJEGYZÉS: A frissítés folyamata közben SOHA nem áramtalanítsa a készüléket, amíg ez a frissítési folyamat be nem fejeződik.

Otthon/Bolt Válthat az *Otthon* mód és a *Bolt* módok között. Bolt üzemmód esetén a fényerő magasabb és az Automatikus készenlét opciót ki van kapcsolva.

HDMI CEC Kérjük, olvassa el az 5.7.1 fejezetet.

5.7.1 HDMI CEC

CEC Vezérlés Válassza ki ezt az elemet és nyomja meg az **ENTER** gombot. Nyomja meg a ◀▶ gombokat, hogy a HDMI CEC opciót *BE* vagy *KI* kapcsolja.

Audio Vevő A ◀▶ kapcsolhatja *be* vagy *ki* az Audio vevő opciót.

Eszköz Automatikus kikapcsolás

A ◀▶ gombokkal kapcsolhatja be ezt a funkciót. Amennyiben kikapcsolja a TV készülékét a csatlakoztatott eszköz is kikapcsol automatikusan.

TV Automatikus Bekapcsolás

A ◀▶ gombokkal válassza ki és kapcsolja be ezt az opciót. Amennyiben a csatlakoztatott eszközt bekapcsolja a TV készülék is automatikusan bekapcsolódik.

Eszköz lista Nyomja meg az **OK** gombot a csatlakoztatott eszközök listájának megjelenítéséhez.

Eszköz Menü Az eszköz menü megnyitása

6.0 MEDIA

6.1 Az USB lejátszó mód használata

1. Előfordulhat, hogy egyes USB tárolóeszközök nem kompatibilisek a TV készülékkel, hogy folyamatos lejátszást biztosítsanak.
2. Készítsen biztonsági mentést a tároló eszközön tárolt adatairól, mielőtt csatlakoztatná azt a TV készülékhez a váratlan meghibásodásból eredő adatvesztés elkerülése végett. A STRONG nem vállal semmilyen felelősséget, az esetleges adatvesztésből eredő károkért, kellemetlenségekért. Az adatok épségének megőrzése és az adatok mentése a felhasználó feladata és felelőssége.
3. Nagyméretű fájlok esetén, az adatok feldolgozása és beolvasása tovább tarthat.
4. A csatlakoztatott eszköz észlelési ideje eltérő lehet típusonként.
5. Ügyeljen arra, hogy a TV készülék ne legyen USB módban, amikor az USB tárolóeszközt csatlakoztatja vagy eltávolítja, mert ez esetben a tárolóeszköz vagy a rajta található adatok megsérülhetnek.
6. Kérjük, csak olyan USB tárolóeszközt használjon, amely FAT16, FAT32 vagy NTFS fájlrendszerre van formázva Windows operációs rendszer alatt. NTFS fájlrendszer esetén csak lejátszás lehetséges. Amennyiben az eszközt más operációs rendszer alatt vagy egyéb alkalmazásból formázták meg, amely nem támogatott a Windows operációs rendszer által, azt a TV készülék nem biztos, hogy észlelni fogja, vagy nem fog megfelelően működni.
7. A szoftver frissítéséhez és az Adatbázis export/import funkciókhoz FAT16 vagy FAT32-es fájlrendszert használó USB tároló eszköz/Kulcs használata javasolt.
8. USB HDD (Hard Disk Drive) csatlakoztatása. Amennyiben külső USB HDD-t kíván csatlakoztatni, amely nem rendelkezik külső hálózati adapterrel, kérjük, a csatlakoztatás előtt ellenőrizze, hogy a csatlakoztatni kívánt HDD áramfelvétele nem haladja meg a készülék által maximálisan

leadható 500mA-t. Egyébként biztonsági okokból a TV készülék, készenléti módba kapcsol, majd el kell távolítania a csatlakoztatott USB HDD-t a TV készülékről, és újra kell indítania a TV készüléket.

9. Az "Nem támogatott fájl" üzenet jelenik meg, ha a fájl formátuma nem támogatott vagy a fájl hibás vagy sérült.
10. Az FHD nagy képek megjelenítéséhez időre van szükség, várjon, amíg feldolgozásra kerül, ezt nem a TV okozza.
11. Előfordulhat, hogy a TV készülék nem támogat néhány multimédia fájlt, amelyeknek megváltozott vagy továbbfejlesztett a dekódolási formátuma, vagy más továbbfejlesztett technikai paramétere van.

6.2 USB menü

Nyomja meg a **MEDIA** gombot és válassza ki az **USB** forrást. A csatlakoztatott USB tárolóeszközéről megtekintheti a filmjeit, zenéit, és képeit. Válassza ki a megjeleníteni kívánt média típusát: *Film, Zene, Kép, vagy szöveg*. Nyomja meg az **ENTER** gombot, a képernyőn a csatlakoztatott USB tárolóeszköz jelenik meg, nyomja meg az **ENTER** gombot ismét, az elérhető könyvtárak és fájlok megtekintéséhez. A **▲▼** vagy a **◀▶** gombokkal válasszon ki egy könyvtárat és nyomja meg az **ENTER** gombot a könyvtár megnyitásához, majd válasszon ki egy fájlt. Jelölje ki a lejátszandó fájlt, majd indítsa el a lejátszást a **▶ II** gombbal. Nyomja meg a **■** gombot a lejátszás megállításához és a visszalépéshez egy könyvtárral feljebb. Ismételten nyomja meg a **RETURN** gombot a visszalépéshez egy könyvtárral feljebb.

MEGJEGYZÉS:

A média típus kiválasztásával például: *Movie/Film*, a könyvtárakban csak az adott média típushoz tartozó fájlok kerülnek megjelenítésre, más fájltypusok és fájlformátumok nem láthatóak.

6.2.1 Film lejátszása

Fig. 6

A lejátszás közben, nyomja meg az **INFO** vagy az **ENTER** gombot a menüsáv megjelenítéséhez vagy bezárásához (6. ábra). Az **USB vezérlés gombok** megnyomásával végrehajthatja a szükséges funkciókat.

Lejátszás és Szünet/Leállítás/Előző/Következő

Nyomja meg a **▶ II** a lejátszáshoz vagy a lejátszás szüneteltetéséhez. Nyomja meg a **■** gombot a lejátszás leállításához. Nyomja meg a **◀▶** gombokat, az előző vagy a következő video fájl lejátszásához. Nyomja meg az **INFO** gombot és a **◀▶** gombokkal jelölje ki a megfelelő ikont a vezérlő sávon, majd nyomja meg az **ENTER** gombot a választott funkció végrehajtásához.

Pörgetés előre/Hátra

Nyomja meg és tartsa lenyomva a **◀▶** gombokat néhány másodpercig a lejátszás előre vagy hátra tekeréséhez, ahogy ön kívánja, majd nyomja **▶ II** a lejátszás folytatásához az adott pillanattól.

Lejátszási mód

Jelölje ki a megfelelő ikont, majd nyomja meg az **ENTER** gombot, a másik lejátszási módba kapcsoláshoz.

Információ

Jelölje ki a megfelelő ikont, majd nyomja meg az **ENTER** gombot, a lejátszott video információinak megjelenítéséhez.

Képarány

Jelölje ki a gombot, majd nyomja meg az **ENTER** gombot, a megjelenítési mód kiválasztásához.

6.2.2 Zene lejátszása

Fig. 7

Nyomja meg az **INFO** vagy **ENTER** gombot a menü sáv megjelenítéséhez vagy bezárásához (Fig. 7).
Nyomja meg az **USB control buttons/USB vezérlő gombokat** a távirányítón az elérhető funkciók használatához.

Lejátszás és Szünet/Ledállítás/Előző/Következő

Nyomja meg a ► II gombot a lejátszáshoz, vagy a szüneteltetéshez. Nyomja meg a ■ gombot a lejátszás leállításához. Nyomja meg a ◀▶ gombokat az előző vagy a következő fájl lejátszásához. Nyomja meg a ◀▶ gombokat, hogy kijelölje a megfelelő ikont a vezérlő sávon, majd nyomja meg az **ENTER** gombot. A TV választott funkciót hajtja végre.

Pörgetés Előre/Hátra

Nyomja meg és tartsa lenyomva a ◀▶ gombokat néhány másodpercig, a lejátszás előre vagy hátra tekeréséhez, majd nyomja meg a ► II gombot a lejátszás folytatásához az adott ponttól.

Ismétlés

Jelölje ki az ikont, majd nyomja meg az **ENTER** gombot. Állítsa be a kívánt ismétlési módot: *Nincs* az ismétlés kikapcsolása, *1* egy szám ismétlése és az *Összes* a teljes lista ismétlése amint a végére ért.

Információ

Jelölje ki az ikont, majd nyomja meg az **ENTER** gombot, a lejátszott fájl információinak megjelenítéséhez.

MEGJEGYZÉS:

- Ha egy vagy több fájl kijelölt a lejátszási listából, akkor a ◀▶ gombokkal csak a kijelölt fájlokat fogja lejátszani.
- Ebben a menüben csak a támogatott fájlípusok kerülnek megjelenítésre.
- Más kiterjesztésű fájlok nem kerülnek megjelenítésre, még akkor sem, ha ugyan arra az USB tárolóeszköze kerültek mentésre.
- A túlmodulált mp3 fájl lejátszásakor előfordulhat, hogy torzított hang hallható.
- A TV készülék támogatja a dalszöveg/lyrics megjelenítését (Angol nyelven). A soronként maximálisan megjeleníthető karakterek száma 48.
- Ha szeretné, hogy megjelenjen a dalszöveg a zene lejátszása közben, akkor ugyan abban a könyvtárban kell elhelyeznie a lyrics fájlt, és a fájl nevének meg kell egyeznie a zenei fájl nevével valamint a fájl kiterjesztése ".lrc", kell, legyen.

6.2.3 Képek megjelenítése

Fig. 8

Nyomja meg az **INFO** vagy a **ENTER** gombot az menü sáv megjelenítéséhez (Fig. 8). Nyomja meg az **USB control buttons/USB vezérlő gombokat** a távirányítón az elérhető funkciók használatához.

Lejátszás és Szünet/Ledállítás/Előző/Következő

Nyomja meg a ► II gombot a lejátszás elindításához vagy szüneteltetéshez. Nyomja meg a ■ gombot a lejátszás leállításához. Nyomja meg a ◀▶ gombokat, hogy megjelenítse az előző vagy a következő képet. Nyomja meg a ◀▶ gombokat hogy kijelölje a megfelelő ikont a vezérlő sávon, majd nyomja meg az **ENTER** gombot. A TV a választott hajtja végre.

<i>Ismétlés</i>	Jelölje ki az ikont, majd nyomja meg az ENTER gombot. A következő ismétlési módok közül választhat: <i>Nincs</i> ismétlés kikapcsolása, <i>1</i> egy ismétlése <i>Összes</i> a teljes lista ismétlése amint a végére ért.
<i>Információ</i>	Jelölje ki az ikont, majd nyomja meg az ENTER gombot, a kép információinak megjelenítéséhez.
<i>Forgatás</i>	Jelölje ki az ikont, a menü sávon, majd nyomja meg az ENTER gombot, hogy elforgassa a képet az óramutató szerint vagy az óramutatóval ellentétes irányba 90 fokkal.
<i>Nagyítás/Kicsinyítés</i>	Jelölje ki az ikont a menü sávon, majd nyomja meg az ENTER gombot, a kép nagyításához, vagy kicsinyítéséhez.
<i>Nézet mozgatása</i>	Kép nagyítása módban, használhatja ezt a funkciót, Jelölje ki az ikont, majd nyomja meg az ENTER gombot, majd a ◀▶▲▼ mozgathatja a képet.

MEGJEGYZÉS: A nézet mozgatása ◀▶▲▼ funkció csak akkor érhető el, ha a kép nagyítva van.

6.2.4 Szöveges dokumentumok böngészése

A ◀▶ gombokkal válassza ki a *Text* menü pontot a fő menüben. Majd a ◀▶ gombokkal válassza ki a meghajtót, és nyomja meg az **ENTER** gombot a megnyitáshoz. Válassza ki a megjeleníteni kívánt fájlt a ▲▼◀▶ és nyomja meg az **ENTER** gombot. Az **OK** gomb megnyomásával egy lépést vissza léphet. Nyomja meg a ◀▶ gombokat, és válassza ki a *vissza* opciót, az előző menü megjelenítéséhez.

6.2.5 Szoftverfrissítés USB-ről

Időről-időre ellenőrizheti, hogy van e elérhető szoftverfrissítés. Ehhez látogasson el a www.strong.tv weboldalunkra. Keressen rá a modellszámra, a honlap szervíz és támogatás oldalán. Amennyiben van továbbfejlesztett szoftver verzió, akkor azt letöltheti-kicsomagolhatja és átmásolhatja az USB tároló eszköze root könyvtárába. Majd nyomja meg a ▲▼ gombokat válassza ki a *Szoftverfrissítés (USB)* opciót a *Beállítás* menüből a TV készülékén. Ezek után csatlakoztassa az USB tároló eszközt az USB portra, és nyomja meg az **ENTER** gombot a frissítéshez. Erősítse meg az *Igen* opcióval a ◀▶ gombokkal. Miután a frissítés befejeződött, távolítsa el az USB tárolóeszközt, és áramtalanítsa a készüléket, majd csatlakoztassa újra ez elektromos hálózathoz.

7.0 HIBAELHÁRÍTÁS

Mielőtt kapcsolatba lépne a szervizzel, kérjük, ellenőrizze a következő információkat a lehetséges hibákról és azok megoldásáról. Amennyiben a TV továbbra sem működik miután ellenőrizte ezeket, kérjük, lépjen kapcsolatba a helyi szervizzel vagy a STRONG forgalmazójával, vagy az értékesítési ponttal. Továbbá lehetősége van email-t küldeni a termék támogatásrészére www.strong.tv honlapon keresztül.

Probléma	Lehetséges oka és a megoldása
Az állapot jelző LED nem világít.	1. Ellenőrizze, hogy az elektromos hálózati kábel teljesen csatlakoztatva van a TV készülékhez és a konnektorba.
	2. Ellenőrizze, hogy a kapcsolós elosztó csatlakoztatva van a hálózati konnektorba és kapcsoló be van kapcsolva.
	3. Az elektromos hálózati konnektor meghibásodott.
	4. Az állapot jelző LED meghibásodott.

Probléma	Lehetséges oka és a megoldása
Nincs jel	1. A TV-hez nincs csatlakoztatva a jel forrás (DVB-C, DVB-S/S2 vagy DVB-T/T2) vagy az antenna (Földfelszíni vagy Műholdvevő antenna) nincs megfelelően irányba állítva a vételhez vagy az antenna nem működik megfelelően vagy hibás, vagy nem elégséges az adott vételi pontban.
	2. DVB-T/T2: Aktív antennáknak szükségük van az antenna tápfeszültség BE kapcsolására, vagy külső hálózati adapter csatlakoztatása szükséges. Az antenna kívül esik a digitális jel vételi területén. Ellenőrizze a helyi lefedettséget és a vételi feltételeket a szolgáltató honlapján.
	3. DVB-S/S2: Nem megfelelő tuner paraméter adatok (Például egy vagy néhány csatorna másik transzponderre költözött, vagy már nem sugározzák). Nem megfelelő LNB/Fej paraméterek.
A kép és hang ki van merevedve, vagy kockásodás és hasonló képtorzulások láthatóak a képernyőn.	DVB-S/S2, DVB-T/T2: A vételi jel nagyon gyenge vagy elektromágneses, nagyfrekvenciájú vagy egyéb zavaró jelek vannak. DVB-T/T2: Zavart okozó jelek a jel visszaverődése miatt. DVB-C, DVB-S/S2: A csatlakoztatott kábel és a jel forrása között túl hosszú (túl nagy a kábel csillapítása). DVB-T/T2, DVB-S/S2: Az antenna nincs megfelelően beállítva vagy elállítottodott erős szél vagy vihar után.
Bármely más vételi vagy jel probléma	1. Általánosságban a kábelek meglazulhatnak. Nedvesség juthat a kábelekbe vagy a csatlakozókba. Sűrű eső vagy erős vihar van (DVB-S/S2 és DVB-T/T2). Ellenőrizze a kábelek és a csatlakozók állapotát. DVB-S/S2 and -T/T2: Ellenőrizzen minden csatlakoztatott egységet a vételi pont és a TV készülék között. Várja, meg amíg az eső és a vihar megszűnik. Ha nincs megoldás, kérje helyi antenναςzerelő tanácsát segítségét.
	2. DVB-S/S2: A műholdvevő antenna nincs megfelelően beállítva a választott műholdra. Kérje helyi antenναςzerelő tanácsát segítségét.
	3. DVB-S/S2: A műholdvevő antenna túl kicsi. Fák vagy magas épületek vannak az útban. Kérje helyi antenņaszerelő tanácsát segítségét.
	4. DVB-S/S2: A jel túl nagy, valószínűleg csillapításra van szükség. Kérje helyi antenņaszerelő tanácsát vagy segítségét.
Nincsenek színek	1. Az eszközök nincsenek megfelelően csatlakoztatva (SCART, RCA csatlakozók) vagy rossz/hibás kábeleket használ.
	2. Állítsa be a színt a menüben.
	3. Kapcsoljon másik csatornára. Előfordulhat, hogy a jelenlegi műsort fekete fehérben sugározzák.
Nincs kép a hang normális	1. Állítsa be a fényerőt és a kontrasztot.
	2. Rádió csatornára kapcsolt vagy a választott csatorna jelenleg nem sugároz videojelet vagy egyéb a sugárzásban fellépő interferencia vagy hiba van.

Probléma	Lehetséges oka és a megoldása
Kép van, nincs hang	1. Nyomja meg a hangerő növelése gombot a hangerő növeléséhez.
	2. A hang le van némítva, nyomja meg a  gombot a hang visszaállításához.
	3. Amennyiben külső egységeken keresztül csatlakoztatva hallgatja, a hangot ellenőrizze, hogy a megfelelő jelforrást választotta ki és a megfelelő hang módot állította be, olvassa el a csatlakoztatott eszközök használati utasításait a megfelelő beállításokhoz.
	4. Valószínűleg olyan csatornát választott, amelyen nincs hang (demo) vagy a műsorhoz nem sugároznak hangsávokat, vagy egyéb más átviteli zavar/hiba lépett fel.
A video lejátszása közben a kép kimerevedik, kockásodik, vagy hasonló képtorzulást eredményez, főleg HD tartalom lejátszása esetén.	Az írási/olvasási sebessége a csatlakoztatott USB tárolóeszköznek túl alacsony. Csak megfelelő állandó írási/olvasási sebességű és megfelelő kapacitású eszközt használjon. A „Pend Drive/USB Stick” eszközök nem minden típusa biztosít megfelelő állandó írási/olvasási sebességet.
A távirányító nem működik	1. Cserélje ki az elemeket. Amennyiben újra tölthető akkumulátorokat használ, akkor ügyeljen arra, hogy alacsony önkisülésű modelleket válasszon.
	2. Az elemeket nem helyezte be megfelelően, vagy kevert típusokat használ.
	3. Az Infra vevőszensor el van takarva, vagy erős fény zavarja.
A TV kikapcsol egy adott idő után	Kapcsolja be a TV készüléket és ellenőrizze a menürendszerben az automatikus készenlét/kikapcsolás/elalvás funkciókat. Alapértelmezett beállításban a TV készülék kikapcsol 3 vagy 4 óra után, hogy megfeleljen az Európai Unió alacsony teljesítmény szabályozásának és hogy energiát takarítson meg.

MEGJEGYZÉS:

Amennyiben a probléma fenti javaslatok/megoldások után továbbra is fenn áll, kérjük lépjen kapcsolatba a helyi szerviz központtal, vagy küldjön egy támogatást kérő email-t a weboldalunkon keresztül www.strong.tv.

8.0 SPECIFIKÁCIÓ

Audio

Audio kimenet: 2 x 3 W

Vídeo

Vételi módok/frekvenciák: DVB-T/T2:174 MHz-230 MHz; 470 MHz-860 MHz
DVB-C: 50-858 MHz
DVB-S/S2: 950 MHz-2150 MHz
Rendszerek: DTV: DVB-T/T2, DVB-S/S2, DVB-C
ATV: PAL/SECAM (BG/DK/1)
AV: PAL, NTSC

Csatlakozók

1x ANT/CABLE IN – Antenna, Kábeltévé bemenet
1x PC audio in
1x SAT IN – Műholdvevő antenna Bemenet
1x HDMI -
1x SCART –
1x USB –
1x S/PDIF (Koaxiális) –
1x VGA -
1x AV IN (Analog Video BE)
1x COMMONINTERFACE (CI+)
1x Mini YPbPr
1x Fejhallgató

Általános adatok

Üzemi feszültség: 100 ~ 240 V AC 50/60 Hz
Bemeneti feszültség: DC 12 V 3 A
Áramfelvétel: max. 40 W, typ. 25 W
Áramfelvétel készenléti állapotban: <0.5 W
Működési hőmérséklet tartomány: +25 °C
Tárolási hőmérséklet tartomány: -15 °C ~ +45 °C
Működési páratartalom: 20% ~ 80% RH, Nem kondenzáló
Tárolási páratartalom: 10% ~ 90% RH, Nem kondenzáló
Méretek (SzéxMéxMax) mm: 550.7 x 367.3 x 161
Nettó súly: 2.66 kg

JÓTÁLLÁSI JEGY

Forgalmazó Vállalkozás neve és címe: STRONG CEE Kft, Puskás Tivadar u. 14. 2040 Budaörs, Hungary. (továbbiakban: Vállalkozás vagy Forgalmazó)

Fogyasztási cikk megnevezése:

Fogyasztási cikk típusa:

Fogyasztási cikk gyártási száma:

Gyártó/Importáló: STRONG Ges.m.b.H., Franz-Josefs-Kai 1, 1010 Bécs, Ausztria.

Az értékesítést végző vállalkozás neve és címe:

Szerződéskötés időpontja:évhónap (P.H.) aláírás

A termék fogyasztó részére való átadásának vagy (amennyiben azt a vállalkozás, illetve annak megbízottja végzi) az üzembe helyezés időpontja:év.....hó.....nap

KIJAVÍTÁS ESETÉN TÖLTENDŐ KI!

A jótállási igény bejelentésének időpontja:	
Kijavításra átvétel időpontja:	
Hiba oka:	
Kijavítás módja:	
A termék fogyasztó részére való visszaadásának időpontja:	
A jótállás – kijavítás időtartamával meghosszabbított – új határideje: (nem kötelező megadni)	
A jótállási igény bejelentésének időpontja:	
Kijavításra átvétel időpontja:	
Hiba oka:	
Kijavítás módja:	
A termék fogyasztó részére való visszaadásának időpontja:	
A jótállás – kijavítás időtartamával meghosszabbított – új határideje: (nem kötelező megadni)	
A jótállási igény bejelentésének időpontja:	
Kijavításra átvétel időpontja:	
Hiba oka:	
Kijavítás módja:	
A termék fogyasztó részére való visszaadásának időpontja:	
A jótállás – kijavítás időtartamával meghosszabbított – új határideje:(nem kötelező megadni)	

KICSERÉLÉS ESETÉN TÖLTENDŐ KI!

Kicserélés ténye:

Kicserélés időpontja:

A szerviz telefonszáma: +36-1-445-2610

email: support_hu@strong.tv

weblap: www.strong.tv

TÁJÉKOZTATÓ A JÓTÁLLÁSI JOGOKRÓL

A jótállás időtartama 2 év. A jótállási határidő a fogyasztási cikk fogyasztó részére történő átadása, vagy ha az üzembe helyezést a vállalkozás vagy annak megbízottja végzi, az üzembe helyezés napjával kezdődik.

Nem tartozik jótállás alá a hiba, ha annak oka a termék fogyasztó részére való átadását követően lépett fel, így például, ha a hibát

- szakszerűtlen üzembe helyezés (kivéve, ha az üzembe helyezést a vállalkozás, vagy annak megbízottja végezte el, illetve ha a szakszerűtlen üzembe helyezés a használati-kezelési útmutató hibájára vezethető vissza),
- rendeltetésellenes használat, a használati-kezelési útmutatóban foglaltak figyelem kívül hagyása,
- helytelen tárolás, helytelen kezelés, rongálás, elemi kár, természeti csapás okozta.

Jótállás keretébe tartozó hiba esetén a fogyasztó

- elsősorban – választása szerint – kijavítást vagy kicserélést követelhet, kivéve, ha a választott jótállási igény teljesítése lehetetlen, vagy ha az a vállalkozásnak a másik jótállási igény teljesítésével összehasonlítva aránytalan többletköltséget eredményezne, figyelembe véve a szolgáltatás hibátlan állapotban képviselt értékét, a szerződésszegés súlyát és a jótállási igény teljesítésével a fogyasztónak okozott érdeksérelmet.
- ha a vállalkozás a kijavítást vagy a kicserélést nem vállalta, e kötelezettségének megfelelő határidőn belül, a fogyasztó érdekeit kímélve nem tud eleget tenni, vagy ha a fogyasztónak a kijavításhoz vagy a kicseréléshöz fűződő érdeke megszűnt, a fogyasztó – választása szerint – a vételár arányos leszállítását igényelheti, a hibát a vállalkozás költségére maga kijavíthatja vagy mással kijavíttathatja, vagy elállhat a szerződéstől. Jelentéktelen hiba miatt elállásnak nincs helye.

A fogyasztó a választott jogáról másira térhet át. Az áttéréssel okozott költséget köteles a vállalkozásnak megfizetni, kivéve, ha az áttérésre a vállalkozás adott okot, vagy az áttérés egyébként indokolt volt. Ha a fogyasztó a termék meghibásodása miatt a vásárlástól (üzembe helyezettől) számított három munkanapon belül érvényesít csereigényt, a vállalkozás nem hivatkozhat aránytalan többletköltségre, hanem köteles a terméket kicserélni, feltéve, hogy a meghibásodás a rendeltetészerű használatot akadályozza.

A kijavítást vagy kicserélést – a termék tulajdonságaira és a fogyasztó által elvárható rendeltetésére figyelemmel – megfelelő határidőn belül, a fogyasztó érdekeit kímélve kell elvégezni. A vállalkozásnak törekednie kell arra, hogy a kijavítást vagy kicserélést legfeljebb tizenöt napon belül elvégezze. A kijavítás során a termékbe csak új alkatrész kerülhet beépítésre.

Nem számít bele a jótállási időbe a kijavítási időnek az a része, amely alatt a fogyasztó a terméket nem tudja rendeltetészerűen használni. A jótállási idő a terméknek vagy a termék részének kicserélése (kijavítása) esetén a kicserélt (kijavított) termékre (termékrészre), valamint a kijavítás következményeként jelentkező hiba tekintetében újból kezdődik. A jótállási kötelezettség teljesítésével kapcsolatos költségek a vállalkozást terhelik.

A rögzített bekötésű, illetve a 10Kg-nál súlyosabb, vagy tömegközlekedési eszközön kézi csomagként nem szállítható terméket – a járművek kivételével – az üzemeltetés helyén kell megjavítani. Ha a javítás az üzemeltetés helyén nem végezhető el, a le- és felszerelésről, valamint az el- és visszaszállításról a forgalmazó vállalkozás vagy – a javítószolgáltatnál közvetlenül érvényesített kijavítás iránti igény esetén – a javítószolgálat gondoskodik.

A jótállás nem érinti a fogyasztó törvényen alapuló – így különösen kellek- és termékszavatossági, illetve kártérítési – jogainak érvényesítését. Fogyasztói jogvita esetén a fogyasztó a megyei (fővárosi) kereskedelmi és iparkamarák mellett működő békéltető testület eljárását is kezdeményezheti www.bekeltetes.hu. A jótállási igény a jótállási jeggyel érvényesíthető. Jótállási jegy fogyasztó rendelkezésére bocsátásának elmaradása esetén a szerződés megkötésétől bizonyítottan kell tekinteni, amennyiben az ellenérték megfizetését igazoló bizonylatot – az általános forgalmi adóról szóló törvény alapján kibocsátott számlát vagy nyugtát – a fogyasztó bemutatja. Ellen az esetben a jótállásból eredő jogok az ellenérték megfizetését igazoló bizonylattal érvényesíthetők.

A fogyasztó jótállási igényét a vállalkozásnál érvényesítheti. Fogyasztó az alábbi javítószolgálat(ok)nál (szerviznél) közvetlenül is érvényesítheti kijavítási igényét:

A szerviz telefonszáma: +36-1-445-2610

email: support_hu@strong.tv

weblap: www.strong.tv

A vállalkozás a minőségi kifogás bejelentésekor a fogyasztó és vállalkozás közötti szerződés keretében eladott dolgokra vonatkozó szavatossági és jótállási igények intézésének eljárási szabályairól szóló 19/2014. (IV. 29.) NGM rendelet (a továbbiakban: NGM rendelet) 4. §-a szerint köteles – az ott meghatározott tartalommal – jegyzőkönyvet felvenni és annak másolatát haladéktalanul és igazolható módon a fogyasztó rendelkezésére bocsátani. A vállalkozás, illetve a javítószolgálat (szerviz) a termék javításra való átvételekor az NGM rendelet 6. §-a szerinti elismervény átadására köteles.

A javítással kapcsolatban a jótállási jegy mellé csatoltan a javítószolgálat munkalapot ad ki, amely tartalmazza a hiba bejelentésének idejét, a termék átvételének idejét, a hiba okát, a javítás módját, a javítás elkészülésének, illetve az erről szóló értesítésnek, vagy postázásának idejét, valamint a jótállás új határidejét.