

STRONG

LED TV with DVB-T2/C/S2
SRT 24HC3023



User Manual
Bedienungsanleitung
Manuel utilisateur
Manual del Usuario
Инструкции за употреба
Uživatelská příručka
Korisnički priručnik
Használati útmutató
Manuale utente

Gebruiksaanwijzing
Instrukcja obsługi
Manual do Utilizador
Manual de Utilizare
Uputstvo za upotrebu
Používateľská príručka
Navodila za uporabo
Посібник користувача
Руководство пользователя

Fig. 1

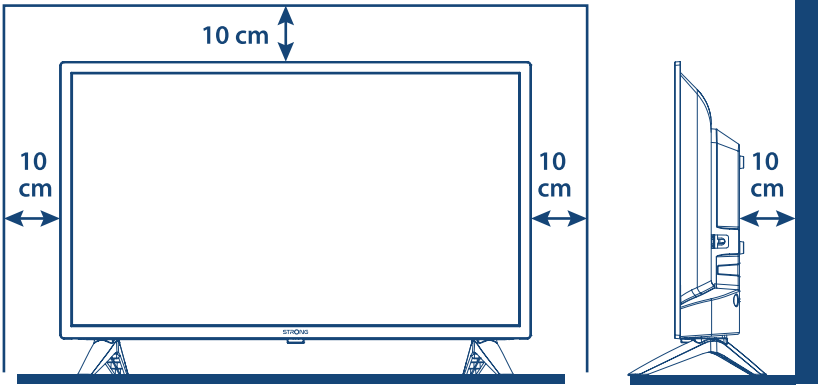

Fig. 2

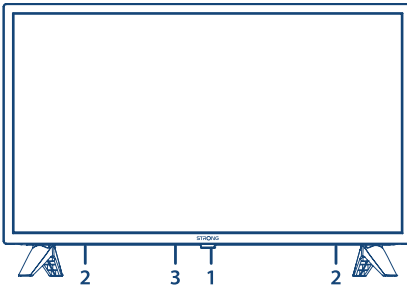

Fig. 3

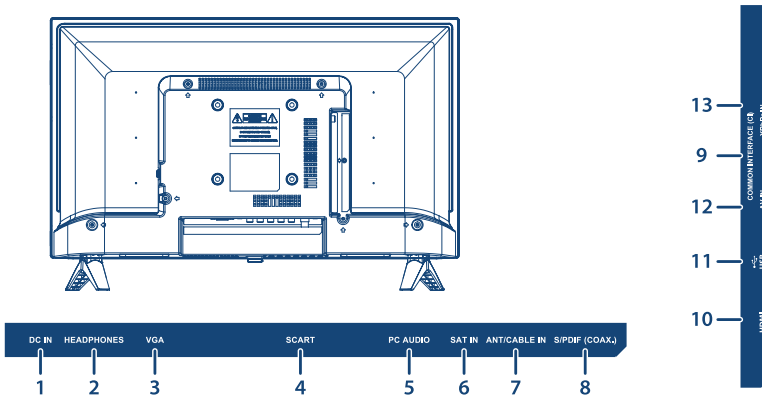

Fig. 4

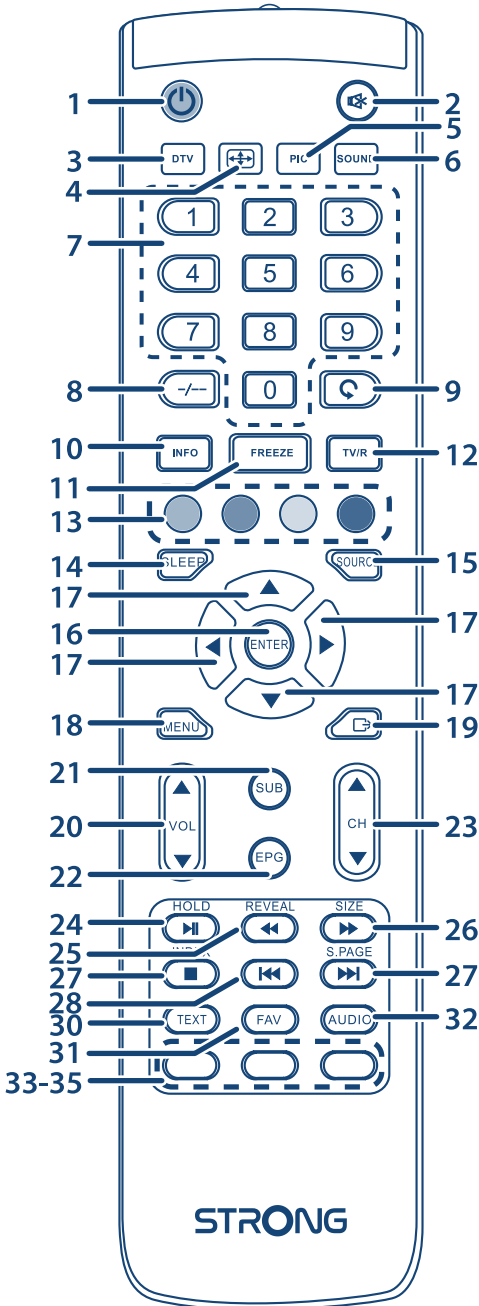
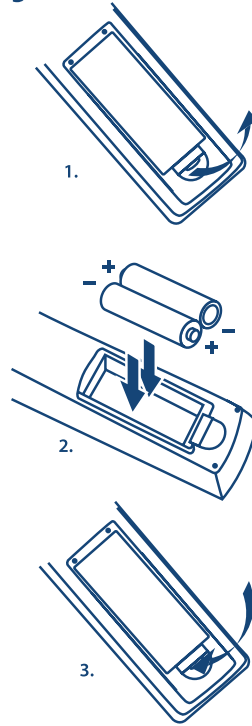

Fig. 5



SERVICE CENTER

| | | | |
|-----------|--|-----------|---|
| AT |  support_at@strong.tv  0820 400 150 (€ 0,12/Min. österr. Festnetz) | HU |  support_hu@strong.tv  +36 1 445 26 10 |
| BG |  support_bg@strong.tv  +359 32 634451 | IT |  support_it@strong.tv  199 404 032 Da rete fissa 24,8 cent. al min. 12,5 cent. scatto alla risposta Da rete mobile max 49 cent. al min. 15,6 cent. scatto alla risposta |
| CZ |  support_cz@strong.tv  844 44 44 90 | NL |  support_nl@strong.tv |
| DE |  support_de@strong.tv  0180 501 49 91 (€ 0,14/Min. deutsches Festnetz) (€ 0,42/Min. max. Mobilfunknetze) | PL |  support_pl@strong.tv  801 702 017 |
| DK |  support_dk@strong.tv | PT |  support_pt@strong.tv  +351 2 100 06 125 |
| ES |  support_es@strong.tv  +34 91 119 61 76 | SK |  support_sk@strong.tv  0850 15 05 50 |
| FR |  support_fr@strong.tv | SL |  +386 1 828 08 58 |
| HR |  +385 1 344 57 66 | UA |  support_ua@strong.tv  +380 (44) 238 61 50 |

www.strong.tv

Supplied by STRONG Austria
Represented by STRONG Ges.m.b.H.
Franz-Josefs-Kai 1
1010 Vienna, Austria
Email: support_at@strong.tv

Licence



TENTO PRODUKT JE LICENCOVÁN V RÁMCI PATENTOVÉHO PORTFOLIA AVC PRO OSOBNÍ A NEKOMERČNÍ POUŽITÍ ZÁKAZNÍKEM ZA ÚČELEM (i) KÓDOVÁNÍ VIDEA PODLE NORMY AVC („AVC VIDEO“) A/NEBO (ii) DEKÓDOVÁNÍ AVC VIDEA, KTERÉ BYLO ZAKÓDOVÁNO ZÁKAZNÍKEM V RÁMCI OSOBNÍ A NEKOMERČNÍ AKTIVITY A/NEBO BYLO ZÍSKÁNO OD POSKYTOVATELE VIDEA, KTERÝ JE DRŽITELEM LICENCE PRO POSKYTOVÁNÍ AVC VIDEA. NENÍ PŘIDĚLENA ANI PŘEDPOKLÁDÁNA ŽÁDNÁ LICENCE PRO JAKÉKOLI JINÉ POUŽITÍ. DOPLŇUJÍCÍ INFORMACE MŮŽETE ZÍSKAT OD **MPEG LA, L.L.C.** VIZ [HTTP://WWW.MPEGLA.COM](http://www.mpegla.com)

Tento produkt obsahuje jeden nebo více programů chráněných mezinárodními zákony a zákony USA na ochranu autorských práv jako nepublikovaných děl. Jsou důvěrné a jejich vlastníkem je společnost **Dolby Laboratories**. Jejich reprodukce nebo zveřejňování, ať už celkové nebo částečné, nebo vytváření jejich odvozených děl je bez předchozího výslovného souhlasu společnosti Dolby Laboratories zakázáno. Copyright 2003-2009 Dolby Laboratories. Všechna práva vyhrazena.

ZJEDNODUŠENÉ EU PROHLÁŠENÍ O SHODĚ

Společnost STRONG tímto prohlašuje, že zařízení SRT 24HC3023 splňuje požadavky směrnice 2014/53/EU.

Kompletní text Prohlášení o shodě s EU je dostupný na následující internetové adrese: <http://www.strong.tv/en/doc>

Může dojít ke změnám. V důsledku neustálého výzkumu a vývoje se mohou technické údaje, design a vzhled produktů měnit. Vyrobeno v licenci společnosti Dolby Laboratories. Dolby Audio a symbol dvojitého D jsou ochranné známky společnosti Dolby Laboratories. Pojmy HDMI a HDMI High-Definition Multimedia Interface a rovněž logo HDMI jsou ochranné známky nebo zapsané ochranné známky společnosti HDMI Licensing Administrator, Inc. ve Spojených státech a dalších zemích. Všechny názvy produktů jsou ochrannými známkami nebo registrovanými ochrannými známkami příslušných vlastníků.

© STRONG 2022. Všechna práva vyhrazena.

Pro zajištění optimálního funkce a bezpečnosti si prosím pozorně přečtete tuto příručku. Uschovejte si prosím tuto příručku pro pozdější použití.

OBSAH

| | |
|---|-----------|
| 1.0 POKYNY | 3 |
| 1.1 Bezpečnostní pokyny | 3 |
| 1.2 Skladování | 4 |
| 1.3 Příslušenství | 4 |
| 1.4 Instalace přístroje | 4 |
| 2.0 INSTALACE | 5 |
| 2.1 Výchozí PIN kód: 0000 | 5 |
| 2.2 Přední panel | 5 |
| 2.3 Zadní panel | 5 |
| 2.4 Dálkový ovladač | 5 |
| 2.5 Instalace baterií | 6 |
| 2.6 Používání dálkového ovladače | 7 |
| 3.0 PRVNÍ INSTALACE | 7 |
| 3.1 Instalace DVB-S/S2 | 7 |
| 3.2 Instalace DVB-T/T2 | 8 |
| 3.3 Instalace DVB-C | 8 |
| 4.0 ELEKTRONICKÝ PROGRAMOVÝ PRŮVODCE (EPG) | 9 |
| 5.0 NASTAVENÍ MENU | 9 |
| 5.1 Režim DTV | 9 |
| 5.2 Kanál | 9 |
| 5.3 Obraz | 11 |
| 5.4 Zvuk | 11 |
| 5.5 Čas | 12 |
| 5.6 Uzamknutí | 12 |
| 5.7 Menu Setup (Nastavení) | 13 |
| 6.0 MÉDIA | 14 |
| 6.1 Poznámky k používání USB přehrávače | 14 |
| 6.2 Menu USB | 14 |
| 7.0 ŘEŠENÍ PROBLÉMŮ | 17 |
| 8.0 TECHNICKÉ ÚDAJE | 19 |

1.0 POKYNY

1.1 Bezpečnostní pokyny

Před použitím tohoto přístroje si přečtěte všechny pokyny. Tyto pokyny si dobře uschovejte pro pozdější použití.

- Používejte pouze doplňky/příslušenství specifikované nebo poskytované výrobcem (například speciální napájecí adaptér, baterii apod.).
- Před instalací nebo použitím tohoto přístroje si prosím na vnější části zadního krytu přečtěte informace o elektrických parametrech a bezpečnosti.
- Abyste minimalizovali nebezpečí požáru nebo úrazu elektrickým proudem, nevystavujte tento přístroj dešti nebo vlhkosti.
- Odvětrávání nesmí být ztíženo zakrýváním větracích otvorů předměty, jako například novinami, ubrusy, záclonami apod.
- Přístroj nesmí být vystaven kapající nebo stříkající vodě a na přístroji nesmí stát žádné nádoby naplněné tekutinami, jako například vázy.
- Značka  označuje nebezpečí úrazu elektrickým proudem. Vnější vodiče musí být nainstalovány zaškoleno osobou nebo je nutno použít hotové kabely nebo šňůry.
- Aby nedošlo ke zranění, musí být tento přístroj bezpečně připevněn k podlaze nebo stěně, podle pokynů pro instalaci.
- V případě nesprávné výměny baterie hrozí nebezpečí výbuchu. Pro náhradu použijte pouze stejné nebo ekvivalentní typy.
- Nevystavujte baterii (baterie, akumulátory) nadměrnému teplu, jako například ze slunečního světla, ohně apod.
- Nadměrný akustický tlak ze sluchátek může způsobit poškození sluchu. Poslech hudby s vysokou hlasitostí trvající delší dobu může poškodit sluch.
- Pro snížení rizika poškození sluchu je nutno snížit hlasitost na bezpečnou příjemnou úroveň, a omezit čas věnovaný poslechu hudby s vysokou hlasitostí.
- Síťová zástrčka nebo přípojka přístroje se používá jako odpojovací zařízení, a proto musí zůstat snadno dostupná. Pokud přístroj nepoužíváte nebo jej budete přemísťovat, věnujte prosím pozornost napájecímu kabelu - například jej svažte kabelem nebo učiňte podobné opatření. Napájecí kabel nesmí přijít do kontaktu s ostrými hranami a podobnými předměty, které by mohly způsobit jeho poškození. Při opětovném zprovoznění přístroje prosím zkontrolujte, zda nedošlo k poškození napájecího kabelu. V případě poškození si prosím nechte napájecí kabel vyměnit za kabel se stejnými specifikacemi. Žádná světelná indikace na přístroji neznamená, že je přístroj zcela odpojen od sítě. Pro kompletní odpojení přístroje od sítě vytáhněte síťovou zástrčku ze zásuvky.
- Věnujte pozornost ekologickému způsobu likvidace baterií.
- Na přístroji nesmí být umístěny žádné zdroje otevřeného ohně, jako například hořící svíčky.
-  Aby nedošlo k rozšíření ohně, udržujte svíčky a jiné zdroje otevřeného ohně neustále v dostatečné vzdálenosti od tohoto produktu.
- Port USB dodává proud maximálně 500 mA.
-  Zařízení s tímto symbolem je elektrické zařízení třídy II nebo je vybaveno dvojitou izolací. Bylo navrženo tak, že není vyžadováno bezpečnostní připojení k uzemnění.

Provozní prostředí

- Neinstalujte toto zařízení do stísněných prostorů, jako například knihovniček.
- Nepoužívejte tento přístroj ve vlhkých a chladných místech nebo v jejich blízkosti, a chraňte přístroj před přehříváním.
- Udržujte přístroj mimo přímé sluneční světlo.
- Nepoužívejte přístroj v prašných místech nebo v jejich blízkosti.

- Nepřipevňujte svíčku k přístupné oblasti otvoru, aby nedošlo k vniknutí hořlavých cizích materiálů do televizoru.

Směrnice WEEE



Správná likvidace tohoto produktu. Toto označení znamená, že tento produkt nesmí být v zemích Evropské unie vyhazován do běžného domácího odpadu. Aby nedošlo k poškození životního prostředí nebo lidského zdraví v důsledku nekontrolované likvidace odpadu, proveďte jeho ekologickou likvidaci a přispějte tak k udržitelnému používání materiálových zdrojů. Vaše použité zařízení můžete odevzdat ve sběrném dvoře nebo kontaktujte prodejce, u kterého jste produkt zakoupili. Může váš produkt přijmout a ekologicky zlikvidovat.

1.2 Skladování

Váš přístroj byl před expedicí pečlivě zkontrolován a zabalen. Při rozbalování přístroje zkontrolujte, zda balení obsahuje všechny součásti příslušenství a poté obalový materiál uložte mimo dosah dětí. Doporučujeme vám, abyste si krabici během záruční doby ponechali, aby byl váš přístroj v případě opravy nebo jiného úkonu v rámci záruky dokonale chráněn.

1.3 Příslušenství

- 1x Pokyny k instalaci
- 1x bezpečnostní pokyny/záruční listy
- 1x Dálkový ovladač
- 2x AAA baterie

1.4 Instalace přístroje

Fig. 1a

Nainstalujte displej na pevný vodorovný povrch, jako například stůl. Pro odvětrávání ponechte kolem celého přístroje alespoň 10 cm volného místa. Aby nedošlo k poruše nebo jiné nebezpečné situaci, nestavte prosím na horní část přístroje žádné předměty. Tento přístroj je určen pro tropické nebo mírné podnební pásmo.

Pokyny pro sestavení stojanu

Fig. 1b

1. Opatrně položte televizor přední stranou dolů na plochý povrch s podložkou, aby byla zajištěna ochrana televizoru a jeho obrazovky před poškozením.
2. Vyměňte dvě nožky a namontujte je na televizor.
3. Připevněte nožky k dolní části televizoru pomocí šroubů 4x M4x15mm.

Fig. 1c

Tato uživatelská příručka poskytuje kompletní pokyny pro instalaci a používání tohoto televizoru. Setkáte se v ní s následujícími symboly.

| | |
|-----------------|---|
| VAROVÁNÍ | Označuje varovné informace. |
| POZNÁMKA | Označuje jakékoli další doplňující důležité nebo užitečné informace. |
| MENU | Představuje tlačítko na dálkovém ovladači nebo na televizoru. (Tučné písmo) |
| <i>Move to</i> | Představuje položku menu v ocně. <i>(Znaky kurzívou)</i> |

2.0 INSTALACE

2.1 Výchozí PIN kód: 0000

2.2 Přední panel

Fig. 2

POZNÁMKA: Obrázky jsou pouze ilustrační.

1. Indikátor napájení/snímač dálkového ovládání
2. Reproduktory
3. Tlačítka: Input source (Vstupní zdroj)/ Menu/ V-/V+ (Hlasitost -/+)/ CH-/ CH+ (Kanál -/+)/ Standby/ON (Pohotovostní režim/Zapnutí).

2.3 Zadní panel



POZNÁMKA: Obrázky jsou pouze ilustrační.









Fig. 3

1. **DC IN** Připojte se k zásuvce.
2. **HEADPHONE** Audio výstup pro sluchátka na hlavu nebo do uší; po připojení a výběru sluchátek se vypnou reproduktory.
3. **VGA** Pro připojení zdroje VGA signálu, jako například počítače.
4. **SCART** Pro připojení zařízení, jako například DVD přehrávače nebo videorekordéru pomocí SCART kabelu.
5. **PC AUDIO** Připojení k audio výstupu PC
6. **SAT IN** Pro připojení satelitní antény k TV pro příjem programů.
7. **ANT/CABLE IN** Pro připojení antény pro příjem pozemního vysílání nebo kabelové připojení od vašeho poskytovatele k TV pro příjem programů.
8. **S/PDIF (coax.) OUT** Pomocí RCA kabelu připojte váš televizor ke kompatibilnímu digitálnímu zesilovači nebo domácímu kinu.
9. **COMMONINTERFACE (CI+)** Pro připojení modulu podmíněného přístupu (CAM).
10. **HDMI** Připojte vstupní signál HDMI ze zdroje signálu, jako například DVD, Blu-ray přehrávač nebo herní konzola
11. **USB** Pro připojení USB zařízení pro přehrávání multimediálních souborů
12. **AV IN** 3,5 mm vstup pro samičí konektor pro připojení kompozitního videa a levého/pravého zvuku.
13. **YPbPr** Pro připojení zdroje YPbPr signálu.

2.4 Dálkový ovladač

Fig. 4

1.  Stiskněte tlačítko pro zapnutí televizoru nebo jeho přepnutí do pohotovostního režimu.
2.  Stiskněte pro ztlumení zvuku nebo obnovení hlasitosti.

- | | |
|---|--|
| 3. DTV | Stiskněte pro přechod zpět k digitální TV. |
| 4. (ASPECT)  | Změna poměru stran. |
| 5. (PICTURE) PIC | Změna režimu obrazu. |
| 6. SOUND | Změna režimu zvuku. |
| 7. 0 ~ 9 | Přímý výběr kanálu. |
| 8. -/-- | Změna maximální číslice pro zadání programu |
| 9.  | Stiskněte pro návrat na předchozí sledovaný kanál. |
| 10. INFO | Zobrazení informací o aktuálním zdroji signálu. |
| 11. FREEZE | Stiskněte pro zastavení obrazu |
| 12. TV/R | Přepínání mezi režimem TV a Rádio. |
| 13. COLOUR BUTTONS | |
| | Stiskněte pro spuštění funkce nápovědy v režimu menu TV nebo DTV. |
| 14. SLEEP | Výběr času automatického vypnutí- např. 10 min, 20 min apod. |
| 15. SOURCE | Stiskněte pro změnu zdroje signálu |
| 16. ENTER | Potvrzení volby. |
| 17.  | Navigace v menu. |
| 18. MENU | Otevření možností menu. Krok zpět u některých možností menu. |
| 19.  | Ukončení aktuálního menu. |
| 20. VOL +/- | Zvýšení nebo snížení hlasitosti. |
| 21. (SUB.PAGE) SUB.P | Stiskněte toto tlačítko pro otevření nebo ukončení režimu podstránek (pokud jsou podstránky k dispozici. Stiskněte  tlačítko pro výběr podstránky. |
| | Stiskněte pro zobrazení aktuálních informací EPG v režimu DTV. |
| 22. EPG | |
| 23. CH +/- | Další nebo předchozí program. Velký skok v seznamu kanálů. |
| 24. HOLD | Stiskněte pro podržení stránky teletextu na obrazovce bez aktualizací a změn. Stiskněte znovu pro zrušení stavu podržení. |
| 25. (REVEAL) TIP | V režimu teletextu stiskněte pro zobrazení skrytých informací. |
| 26. SIZE | Zvětšení zobrazení teletextu. Stiskněte toto tlačítko jednou pro zvětšení horní poloviny obrazovky. Stiskněte znovu toto tlačítko pro zvětšení dolní poloviny obrazovky. Stiskněte znovu toto tlačítko pro obnovení normální velikosti obrazovky. |
| 27. INDEX | Stiskněte toto tlačítko pro zobrazení stránky s rejstříkem. |
| 28.  | Stiskněte pro přehrávání předchozího souboru. |
| 29.  | Stiskněte pro přehrávání dalšího souboru. |
| 30. TEXT | Stiskněte pro otevření nebo ukončení menu teletextu. |
| 31. FAV | Stiskněte pro zobrazení seznamu přiřazených oblíbených kanálů nebo hlavního seznamu kanálů. Stiskněte tlačítko  pro cyklické procházení přiřazených oblíbených kanálů a stiskněte tlačítko OK pro potvrzení. |
| 32. AUDIO | Stiskněte pro výběr dostupných jazyků zvuku. Výběr zvukového popisu - vypravěč bude popisovat, co se děje na obrazovce. Pro slepé osoby nebo osoby se zhoršeným zrakem. Stiskněte znovu pro jeho vypnutí. (v závislosti na vysílání) |
| 33-35. | No function |

2.5 Instalace baterií

Fig. 5

Vložte do prostoru pro baterie v dálkovém ovladači 2 baterie AAA. Zajistěte, aby polarita odpovídala značkám polarit v prostoru pro baterie.

POZNÁMKA: Obrázky jsou pouze ilustrační. Skutečné položky mohou vypadat jinak.

1. Posuňte vodorovně kryt.
2. Vložte do prostoru 2 baterie AAA a zajistěte, aby byla dodržena správná polarita.
3. Vodorovným posunutím uzavřete kryt.

Bezpečnostní opatření pro používání baterií

Při nesprávném používání baterií může dojít k úniku elektrolytu. Tyto pokyny pečlivě dodržujte.

1. Vkládejte prosím baterie se správnou polaritou, aby nedošlo ke zkratu.
2. Když poklesne napětí baterie, což se projeví snížením dosahu, měli byste baterie vyměnit. Pokud nebudete dálkový ovladač delší dobu používat, vyjměte z něj baterie.
3. Nepoužívejte různé typy baterií (například manganové a alkalické baterie) současně.
4. Nevhazujte baterie do ohně, nenabíjejte je a nerozebírejte je.
5. Při likvidaci baterií prosím dodržujte předpisy pro ochranu životního prostředí.

2.6 Používání dálkového ovladače

- Namiřte dálkový ovladač na snímač dálkového ovládání na přístroji. Položky mezi dálkovým ovladačem a snímačem dálkového ovládání mohou blokovat normální používání.
- Nevystavujte dálkový ovladač silným vibracím. Nestříkejte na dálkový ovladač tekutiny a nepokládejte dálkový ovladač do míst s vysokou vlhkostí.
- Nevystavujte dálkový ovladač přímému slunečnímu světlu, které by mohlo způsobit jeho deformaci teplem.
- Když na snímač dálkového ovládání dopadá přímé sluneční světlo nebo jiné silné světlo, nebude dálkový ovladač fungovat. Pokud tato situace nastane, změňte prosím osvětlení nebo polohu televizoru, nebo použijte dálkový ovladač blíže u snímače dálkového ovládání.

3.0 PRVNÍ INSTALACE

Po správném provedení všech připojení zapněte televizor. Na obrazovce se zobrazí dialog pro volbu jazyka. Pomocí tlačítek ◀▶ vyberte *Jazyk OSD* podle svých preferencí. Stiskněte tlačítko ▼ a pak pomocí tlačítek ◀▶ vyberte zemi, kde budete tento televizor používat. Je důležité, abyste parametry, jako například časové pásmo a znakovou sadu pro text, nastavili správně. Stiskněte tlačítko ▼ pro změnu *Prostředí* z režimu Domácnost do režimu Prodejna, pokud chcete předvést televizor v obchodě; jinak jej ponechte na původní hodnotě.

Stiskněte tlačítko **ENTER** pro další krok - přechod na *Nastavení ladění*.

V poloze *Nastavení tuneru* vyberte, který vstupní zdroj tuneru chcete používat.

Typ tuneru

Pokud stále přijímáte analogové signály DVB-T nebo DVB-C. Vyberte zde z možností *Digitální /+ Analogové systémy*.

Digitální typ

Družice pro příjem satelitního vysílání, pokud máte k dispozici satelitní anténu),

DVB-T pro příjem pozemního vysílání pomocí vnitřní nebo venkovní antény.

DVB-C pro příjem kabelového vysílání, pokud máte k dispozici kabelové připojení od místního poskytovatele.

Další krok závisí na vaší volbě *Nastavení tuneru*.

3.1 Instalace DVB-S/S2

Nastavení satelitu

Stisknutím tlačítka ▼ vyberte *Satelit* a pomocí tlačítek ◀▶ označte satelit, na který je otočená vaše satelitní anténa. Pomocí tlačítek ▲▼ ▶◀ označte vybrané možnosti a stiskněte tlačítko **ENTER** pro spuštění vyhledávání kanálů.

| | |
|---------------------------|--|
| <i>Režim prohledávání</i> | Vyberte mezi <i>Výchozí</i> (doporučeno), <i>Prohledávání naslepo</i> , <i>Sít'</i> |
| <i>Typ kanálu</i> | Vyberte <i>Nekódované</i> pro vyhledávání pouze nekódovaných kanálů <i>Nekódované + Kódované</i> pro vyhledávání nekódovaných i kódovaných kanálů nebo <i>Kódované</i> pro vyhledávání pouze šifrovaných kanálů. |
| <i>Typ služby</i> | Vyberte <i>Vše</i> pro vyhledávání kanálů DTV a Rádia. Vyberte <i>RÁDIO</i> pro vyhledávání pouze kanálů rádia nebo <i>DTV</i> pro vyhledávání pouze kanálů digitální televize. |

Doporučujeme vám používat výchozí nastavení.

3.2 Instalace DVB-T/T2

Nastavení příjmu pozemního vysílání

Stiskněte tlačítko **ENTER** pro přímé spuštění vyhledávání digitálních kanálů.

Volitelně můžete vyhledávat rovněž analogové kanály.

Stiskněte tlačítko ▲ a vyberte Typ ladění.

Stisknutím tlačítka ◀▶ vyberte *DTV*, *ATV* nebo *DTV+ATV* (*DTV* pro vyhledání digitálního vysílání a *ATV* pro vyhledání analogového vysílání).

3.3 Instalace DVB-C

Nastavení příjmu kabelového vysílání

Stisknutím tlačítek ▲▼ ▶◀ zvýrazněte vaše nastavení.

| | |
|---------------------------|--|
| <i>Typ prohledávání</i> | Můžete vybrat <i>Síťové prohledávání</i> nebo <i>Kompletní</i> . (Pro rychlé vyhledávání doporučujeme výchozí <i>Síťové prohledávání</i>) |
| <i>ID sítě</i> | Výchozí nastavení je <i>Automaticky</i> . Pro zadání vlastní hodnoty stiskněte tlačítko ◀▶ a potvrďte. Zadejte prosím (pomocí tlačítek 0 ~ 9) používané <i>ID sítě</i> od vašeho poskytovatele. |
| <i>Frekvence</i> | Výchozí nastavení je <i>Automaticky</i> . Pro zadání vlastní hodnoty stiskněte tlačítko ◀▶ a potvrďte. Zadejte prosím (pomocí tlačítek 0 ~ 9) hlavní frekvenci v kHz používanou vašim poskytovatelem. |
| <i>Symbolová rychlost</i> | Výchozí nastavení je <i>Automaticky</i> . Pro zadání vlastní hodnoty stiskněte tlačítko ◀▶ a potvrďte. Zadejte prosím (pomocí tlačítek 0 ~ 9) používanou hodnotu <i>Symbolová rychlost</i> od vašeho poskytovatele. (Ks/s) Nejčastěji používané hodnoty jsou 6900 nebo 6875. |

Volitelně můžete vyhledávat rovněž analogové kanály.

Stiskněte tlačítko ▲ a vyberte Typ ladění.

Stisknutím tlačítka ◀▶ vyberte *DTV*, *ATV* nebo *DTV+ATV* (*DTV* pro vyhledání digitálního vysílání a *ATV* pro vyhledání analogového vysílání).

POZNÁMKA:

Zkontrolujte prosím nastavení kabelového systému používaného vašim poskytovatelem! *Kompletní* prohledávání bude trvat přibližně 20 minut, v závislosti na vaší kabelové síti.

Stiskněte tlačítko **ENTER** pro spuštění vyhledávání digitálních kanálů.

4.0 ELEKTRONICKÝ PROGRAMOVÝ PRŮVODCE (EPG)

- EPG je zkratkou pro Digital Electronic Programme Guide - Digitální Elektronický Programový Průvodce. Je dodáván poskytovateli programů a nabízí informace o vysílaných programech. V digitálním režimu je dostupný po stisknutí tlačítka **EPG** na dálkovém ovladači. Stiskněte tlačítko **EPG** pro zobrazení rozhraní EPG. Pomocí tlačítek **▲▼** vyberte program. Stiskněte tlačítko **▶** pro přepnutí na přehled z jednoho kanálu EPG. Pomocí tlačítek **DOWN/UP** vyberte událost, jejíž detaily chcete zobrazit. Tyto detaily se zobrazí v horní části tohoto pruhu EPG; stisknutím tlačítka **INFO** je můžete zobrazit přes celou obrazovku. Stiskněte tlačítko **EXIT** pro zastavení a návrat do režimu sledování vysílání.

Pak stisknutím **BAREVNÝCH TLAČÍTEK** zadejte požadovaná nastavení.

| | |
|---------------|--|
| ZELENÉ | Přístup k rozšiřujícím informacím o programu |
| ŽLUTÉ | Otevření přehledu nastavení připomenutí |
| MODRÉ | Nastavení připomenutí vybraného programu. |

5.0 NASTAVENÍ MENU

Níže uvedené položky jsou závislé na tom, zda jsou u vybraného vstupního zdroje k dispozici. Pomocí tlačítka **SOURCE** vyberte jiný zdroj. K dispozici jsou možnosti Satelit, DTV, ATV, AV, PC, SCART, Komponentní, HDMI a Média.

5.1 Režim DTV

Stiskněte tlačítko **MENU** pro otevření hlavního menu. Stiskněte tlačítko **◀▶** pro výběr položky. Stiskněte tlačítko **▲▼** a **ENTER** pro výběr vnořených menu. Stiskněte tlačítko **MENU** pro ukončení položky.

5.2 Kanál

Stiskněte tlačítko **MENU** pro zobrazení hlavního menu. Stisknutím tlačítek **◀▶** vyberte položku *Kanál* v hlavním menu. Stisknutím tlačítek **▲▼** vyberte možnost, kterou chcete v menu *Kanál* nastavit. Stiskněte tlačítko **ENTER** pro nastavení. Po dokončení nastavování stiskněte tlačítko **MENU** pro uložení a návrat do předchozího menu. Níže uvedené položky jsou závislé na tom, zda jsou u vybraného vstupního zdroje k dispozici. Pomocí tlačítka **SOURCE** vyberte jiný zdroj.

5.2.1 Automatické ladění

Stisknutím tlačítek **▲▼** vyberte položku *Automatické ladění*. Pokud televizor používá DVB-T nebo DVB-C tuner, přečtěte si prosím kapitoly 3.2 a 3.3; pro satelitní (DVB-S) tuner si prosím přečtěte kapitolu 3.1.

5.2.2 Nastavení antény

Pokud používáte jako vstupní zdroj *Satelit*, umožňuje menu *Nastavení satelitní antény* nastavit satelit a příslušná nastavení, jako například port DiSEqC a typ LNB konvertoru. Pak můžete spustit *Automatické ladění* nebo *Ruční ladění* výběrem požadovaného transpondéru pomocí tlačítka *EPG*.

5.2.3 Ruční ladění DTV

Ruční vyhledání a uložení programů. Stisknutím tlačítek ▲▼ vyberte položku *Ruční ladění DTV*. Potom stiskněte tlačítko **ENTER** pro zobrazení vnořeného menu. Stisknutím tlačítka ◀▶ vyberte *Číslo kanálu* a pak stiskněte tlačítko **ENTER** pro spuštění vyhledávání. Po nalezení programu se vyhledávání zastaví a program se uloží na aktuální pozici kanálu. Stiskněte tlačítko **MENU** pro ukončení.

5.2.4 Ruční ladění ATV (pouze v režimu DVB-T/C)

Nejprve vyberte typ zdroje ATV. Pak v menu *Kanál* vyberte *Ruční ladění ATV* a stiskněte tlačítko **ENTER** pro otevření. Stisknutím tlačítka ▲▼ vyberte a zvýrazněte *Uložení na 1* (může být jiné číslo), *Systém zvuku* a *Číslo kanálu*. Pak vyberte vyhledávání a stiskněte tlačítko **ENTER** pro spuštění vyhledávání. Stiskněte tlačítko ▶ pro spuštění vyhledávání k vyšším frekvencím. Stiskněte tlačítko ◀ pro spuštění vyhledávání k nižším frekvencím. Po nalezení programu se vyhledávání zastaví a nalezený program se uloží na aktuální pozici kanálu. Pokud chcete vyhledávání zastavit, stiskněte tlačítko **MENU**.

| | |
|-----------------------|--|
| <i>Aktuální kanál</i> | Nastavení čísla kanálu |
| <i>Barevný systém</i> | Výběr barevného systému (možnosti: AUTO, PAL, SECAM) |
| <i>Zvukový systém</i> | Výběr zvukového systému |
| <i>Jemné ladění</i> | Úprava frekvence kanálu |
| <i>Vyhledávání</i> | Spuštění vyhledávání kanálů |

5.2.5 Nastavení kanálů

| | |
|-------------------------------------|---|
| <i>Úprava programů</i> | Úprava programů. BAREVNÁ TLAČÍTKA na dálkovém ovladači můžete používat pro přeskokování programů, přejmenování, mazání nebo přemístění programů, a přidání programů do seznamu oblíbených stisknutím tlačítka FAV . |
| <i>(Informace o signálu)</i> | Zobrazení informací o aktuálním kanálu DTV. K dispozici pouze u DTV vysílání. |
| <i>Informace CI</i> | V případě, že používáte modul CI pro dekódování kódovaných kanálů, zobrazuje toto menu interní menu karty a/nebo CAM. |
| <i>Logické číslování kanálů LCN</i> | Tato funkce třídí v režimu DVB-T automaticky kanály v logickém pořadí, pokud provozovatel vysílání tuto funkci podporuje. Stisknutím tlačítka ENTER vyberte <i>Zapnuto</i> nebo <i>Vypnuto</i> . |
| <i>Typ kanálu</i> | Vyberte <i>Nekódované</i> pro vyhledání pouze nekódovaných kanálů nebo <i>VŠE</i> pro vyhledání nekódovaných i šifrovaných kanálů. |

POZNÁMKA: Pokud je funkce *Logické číslování kanálů* nastavena na **ZAPNUTO**, není běžné třídění kanálů k dispozici.

Funkce *Logické číslování kanálů* a *Typ kanálu* nejsou v případě výběru satelitního tuneru k dispozici.

5.3 Obraz

| | |
|----------------------|--|
| <i>Režim obrazu</i> | Výběr některého z režimů pro automatické ovládání obrazu. Dostupné možnosti jsou <i>Dynamický</i> , <i>Standardní</i> , <i>Jemný</i> . Vyberte <i>Uživatel</i> pro nastavení položek <i>Kontrast</i> , <i>Jas</i> , <i>Barva</i> a <i>Ostrost</i> podle vašich představ. |
| <i>Teplota barev</i> | Výběr celkového barevného tónu obrazu. Dostupné možnosti jsou <i>Studené</i> , <i>Střední</i> , <i>Teplé</i> |
| <i>Redukce šumu</i> | Eliminace šumu v obrazu. Dostupné možnosti jsou <i>Vypnuto</i> , <i>Nízká</i> , <i>High</i> and <i>Default</i> . |

5.3.1 Kontrast/Jas/ Barva

Pokud je *Režim obrazu* nastaveno na *Vlastní*, můžete měnit následující nastavení.

Stiskněte tlačítko ▲▼ pro výběr možnosti a pak stiskněte tlačítko ◀▶ pro nastavení.

| | |
|-----------------|---|
| <i>Kontrast</i> | Nastavení intenzity zvýraznění obrazu; stín obrazu je však neměnný |
| <i>Jas</i> | Nastavení výstupu optických vláken celého obrazu; ovlivňuje tmavé oblasti obrazu. |
| <i>Barva</i> | Nastavení sytosti barvy podle vašich preferencí. |
| <i>Odstín</i> | Bez funkce |

5.3.2 Teplota barev

Změna celkového barevného odstínu obrazu.

Stisknutím tlačítka ▲▼ vyberte *Teplota barev* a pak stiskněte tlačítko **ENTER** pro otevření vnořeného menu. Stisknutím tlačítka ▲▼ vyberte příslušný obrazový efekt (VÝCHOZÍ: *Studené Normální Teplé*).

| | |
|-----------------|---|
| <i>Studené</i> | Zvýraznění modrého tónu pro bílou. |
| <i>Normální</i> | Zvýraznění šesti souvisejících barev pro bílou. |
| <i>Teplé</i> | Zvýraznění červené barvy pro bílou. |

5.3.3 Redukce šumu

Pro odfiltrování a redukci šumu obrazu a zlepšení kvality obrazu. Stisknutím tlačítka ▲▼ vyberte *Redukce šumu* a pak stiskněte tlačítko **ENTER** pro otevření vnořeného menu.

| | |
|----------------|---|
| <i>Vypnuto</i> | Vyberte pro vypnutí detekce šumu video signálu. |
| <i>Nízká</i> | Detekce a mírná redukce šumu video signálu. |
| <i>Střední</i> | Detekce a střední redukce šumu video signálu. |
| <i>Vysoká</i> | Detekce a vylepšená redukce šumu video signálu. |
| <i>Výchozí</i> | Nastavit jako výchozí. |

5.4 Zvuk

| | |
|--------------------|---|
| <i>Režim zvuku</i> | Výběr oblíbených režimů zvuku pro jednotlivé vstupy. Dostupné možnosti jsou <i>Standardní</i> , <i>Hudba</i> , <i>Film</i> , <i>Sport</i> a <i>Uživatel</i> . |
| <i>Hloubky</i> | Nastavení nižší frekvence zvuku. |
| <i>Výšky</i> | Nastavení vyšší frekvence zvuku. |
| <i>Vyvážení</i> | Ovládání vyvážení zvuku mezi pravým a levým reproduktorem (sluchátka). |

| | |
|----------------------------------|---|
| <i>Automatická hlasitost</i> | Nastavení hlasitosti podle vstupní úrovně zvuku. Dostupné možnosti jsou <i>Zapnuto</i> a <i>Vypnuto</i> . |
| <i>Režim S/PDIF</i> | Pokud jste připojili výstup S/PDIF k digitálnímu domácímu audio systému. Můžete vybrat <i>Automaticky</i> pro automatický výstup zvuku Dolby. Pokud kanál obsahuje tento audio kanál. Vyberte <i>PCM</i> pro výstup pouze stereo zvuku nebo <i>VYPNUTO</i> pro vypnutí výstupu. |
| <i>Přepnutí zvukového popisu</i> | Zapnutí <i>Audio</i> popisu; můžete aktivovat nastavení hlasitosti zvukového popisu. Když je zvukový popis zapnutý, bude vypravěč pro slepé osoby nebo osoby se zhoršeným zrakem popisovat, co se děje na obrazovce. (K dispozici pouze v režimu DTV.) |

5.5 Čas

Stiskněte tlačítko **MENU** pro zobrazení hlavního menu. Stisknutím tlačítek ◀▶ vyberte položku *Čas* v hlavním menu. Stisknutím tlačítek ▲ ▼ proveďte další nastavení. Stiskněte tlačítko **ENTER** pro potvrzení nebo stiskněte tlačítko **MENU** pro návrat.

| | |
|---------------------------------------|--|
| <i>Hodiny</i> | Čas se automaticky získává z vysílání kanálu a není nutno jej ručně nastavovat. |
| <i>Časové pásmo</i> | Stisknutím tlačítek ▲ ▼ ◀▶ nastavte položku <i>Časové pásmo</i> pokud chcete nastavit jiné pásmo. |
| <i>Časovač spánku</i> | Dostupné možnosti: <i>Vypnuto</i> , 10 min., 20 min., 30 min., 60 min., 90min., 120 min., 180 min. a 240 min.. |
| <i>Automatický pohotovostní režim</i> | Tato funkce vám umožňuje nastavit automatické vypnutí vašeho televizoru. Vyberte si některou z možností <i>3H</i> , <i>4H</i> , <i>5H</i> nebo <i>Vypnuto</i> pro vypnutí této funkce. |
| <i>OSD časovač</i> | Tato funkce vám umožňuje si vybrat, jak dlouho bude zobrazen informační pruh. Vyberte si některou z možností <i>5s</i> , <i>15s</i> nebo <i>30s</i> . |

5.6 Uzamknutí

Stiskněte tlačítko **MENU** pro zobrazení hlavního menu. Stisknutím tlačítek ◀▶ zobrazte menu *Uzamknutí*. Pro povolení zadejte PIN kód (výchozí: **0000**). Stisknutím tlačítek ▲ ▼ vyberte položku *Uzamknutí systému*. K dispozici jsou následující možnosti:

| | |
|---------------------------|--|
| <i>Uzamknutí systému</i> | Tato možnost umožňuje povolit nebo zakázat ochranu heslem. Stiskněte tlačítko ENTER , zadejte PIN kód a nastavte tuto funkci na <i>Zapnuto</i> nebo <i>Vypnuto</i> . |
| <i>Nastavit heslo</i> | Výchozí heslo je 0000 ; pro změnu hesla stiskněte tlačítko ENTER a postupujte podle pokynů v menu. |
| <i>Uzamknutí kanálu</i> | Tato možnost umožňuje zabránit sledování jednoho nebo více kanálů. Stiskněte tlačítko ENTER pro zobrazení seznamu kanálů a vyberte kanál pro uzamknutí tlačítkem ▲ ▼. Stiskněte ZELENÉ tlačítko pro jeho uzamknutí. V případě potřeby uzamkněte stejným způsobem i další kanály. |
| <i>Rodičovský zámek</i> | Stiskněte tlačítko ENTER pro otevření nastavení věku pro vhodné programy pro děti, a pak stiskněte tlačítko ▲ ▼. |
| <i>Uzamknutí tlačítek</i> | Tato možnost umožňuje uzamknout tlačítka televizoru. Stisknutím tlačítka ◀▶ vyberte <i>Vypnuto</i> nebo <i>Zapnuto</i> pro uzamknutí. |

5.7 Menu Setup (Nastavení)

- Jazyk OSD** Vyberte jazyk v položce *Jazyk OSD* podle svých požadavků. Výchozí nastavení je *Angličtina*. Stisknutím tlačítek ▲▼ vyberte jazyk menu.
- Jazyky teletextu** Pomocí tlačítek ▲▼◀▶ vyberte správnou znakovou sadu pro jazyk, aby se zobrazoval správně teletext. Nabízené možnosti: Západoevropská, Východoevropská, Ruština, Arabština nebo Farsi.
- Jazyk zvukového doprovodu** Stisknutím tlačítka ◀▶ vyberte *Primární* pro hlavní zvukovou stopu nebo *Sekundární* pro další zvukový kanál, pokud není první k dispozici. Stisknutím tlačítek ▲▼◀▶ vyberte požadovanou možnost pro *Jazyk zvukového doprovodu* a stiskněte tlačítko **ENTER**.
- Jazyk titulků** Stisknutím tlačítek ▲▼◀▶ vyberte požadovanou možnost pro *Jazyk titulků* a stiskněte tlačítko **ENTER**.
- Pro sluchově postižené** Pokud chcete mít extra podporu titulků, nastavte tuto funkci na *Zapnuto*.
- Poměr stran** Změňte tuto možnost pro změnu formátu obrazu na obrazovce. Stiskněte tlačítko **ENTER** pro výběr. Automaticky, 16 : 9, 4 : 3, Zoom 1, Zoom 2.
- Modrá obrazovka** Pokud chcete, aby se v případě výběru vstupu bez signálu zobrazovala modrá obrazovka namísto černé. Nastavte tuto funkci na *Zapnuto*.
- První instalace** Tato možnost umožňuje provést znovu první instalaci. Kompletní popis je k dispozici v kapitole 3.
- Obnovit výchozí tovární nastavení** Stisknutím tlačítek ▲▼ vyberte tuto funkci, stiskněte tlačítko **OK** a zadejte PIN kód. Proveďte se resetování všech nastavení obsažených v hlavním menu a smazání všech nainstalovaných kanálů. TV se přepne zpět na *První instalace* Viz kapitola 3.
- Aktualizace softwaru (USB)** Pokud je na našem webu k dispozici nová verze softwaru pro tento model a zkopírovaný soubor jste zkopírovali do prázdného zařízení USB naformátovaného v systému FAT32, můžete upgradovat systémový software tohoto televizoru. Po úspěšné aktualizaci se na obrazovce zobrazí zpráva. Vypněte napájení odpojením konektoru síťového napájení. Odpojte USB zařízení a zapněte napájení.

POZNÁMKA:

NIKDY neodpojujte zařízení USB od televizoru, televizoru od hlavního vypínače nebo vypněte napájení během procesu aktualizace. Mohlo by dojít k poškození zařízení a záruka zaniká!

- Domácnost/Prodejna** Přepínání mezi režimy *Domácnost* a *Prodejna* s vyšším výchozím jasnem a vypnutým pohotovostním režimem.
- HDMI CEC** Viz další kapitola 5.7.1.

5.7.1 HDMI CEC

- Ovládání CEC** Vyberte tuto položku a stiskněte tlačítko **ENTER**. Stisknutím tlačítek ◀▶ nastavte funkci HDMI CEC na *Zapnuto* nebo *Vypnuto*.

| | |
|--------------------------------|---|
| Audio přijímač | Stisknutím tlačítek ◀▶ nastavte funkci audio přijímače na <i>Zapnuto</i> nebo <i>Vypnuto</i> . |
| Automatické vypnutí zařízení | Stisknutím tlačítek ◀▶ zapněte tuto funkci. Po dokončení vypněte televizor. Připojené zařízení se automaticky vypne. |
| Automatické zapnutí televizoru | Stisknutím tlačítek ◀▶ vyberte tuto možnost. Po dokončení zapněte připojené zařízení. Televizor se automaticky zapne. |
| Seznam zařízení | Stisknutím tlačítka OK zobrazte hlavní menu zařízení. |
| Menu zařízení | Zobrazení menu zařízení. |

6.0 MÉDIA

6.1 Poznámky k používání USB přehrávače

1. Některá paměťová USB zařízení nemusí fungovat po připojení k tomuto televizoru plynule.
2. Všechna data na paměťovém USB zařízení zadržujte, aby při neočekávané události nedošlo k jejich ztrátě. Společnost STRONG nenese žádnou odpovědnost za tyto ztráty v důsledku nesprávného používání nebo poruchy. Zálohování dat je ponecháno na zákazníků.
3. U souborů větších velikostí může být rychlost načítání mírně pomalejší.
4. Rychlost rozpoznání paměťového USB zařízení může záviset na jednotlivých zařízeních.
5. Při připojování nebo odpojování paměťového USB zařízení zajistěte, aby nebyl televizor v režimu USB, jinak může dojít k poškození USB zařízení nebo souborů v něm uložených.
6. Používejte prosím pouze paměťová USB zařízení zformátovaná formátem FAT16, FAT32, NTFS (pouze přehrávání) poskytovaným operačním systémem Windows. V případě, že je paměťové zařízení zformátováno jiným systémem, který není systémem Windows podporován, nemusí být rozpoznáno.
7. V případě softwarových aktualizací a databázových funkcí se doporučuje používat USB klíče (klíče) v FAT16 nebo 32.
8. Při použití jednotky USB pevného disku, která nemá nezávislé napájení, zajistěte, aby jeho odběr nepřesahoval 500 mA. Jinak se systém televizoru přepne do pohotovostního režimu a budete muset odpojit USB pevný disk a restartovat systém televizoru.
9. Pokud je souborový formát nepodporovaný nebo pokud je poškozený soubor, zobrazí se zpráva „Unsupported File“ (Nepodporovaný soubor).
10. Velký obraz s rozlišením FHD potřebuje na zpracování delší čas, což není problém televizoru. Buďte prosím trpěliví.
11. Tento televizor nemusí podporovat některé multimediální soubory změněné a aktualizované v důsledku změny formátu kódování nebo vylepšení jiných technických parametrů.

6.2 Menu USB

- Stiskněte tlačítko **SOURCE** a vyberte *Media*. Můžete sledovat filmy, poslouchat hudbu nebo prohlížet soubory fotografií z paměťového USB zařízení. Připojte paměťové USB zařízení ke konektoru vstupu USB a vyberte na domovské stránce typ média: *Film, Hudba, Fotografie a Text*. Stiskněte tlačítko **ENTER** - na obrazovce se zobrazí připojené USB zařízení; stiskněte znovu tlačítko **ENTER** pro zobrazení složek se soubory a souborů. Stisknutím tlačítek ▲▼ nebo ◀▶ vyberte složku, stiskněte tlačítko **ENTER** pro otevření složky a vyberte soubory. Zvýrazněte soubor, který chcete přehrát nebo sledovat, nebo stiskněte rovnou tlačítko ▶|| pro přímé spuštění přehrávání. Stiskněte tlačítko ■ pro zastavení přehrávání a návrat do složky vyšší

úrovně. Opakovaným stisknutím tlačítka **RETURN** se můžete přepínat zpět do složky vyšší úrovně. Pro výběr a přehrávání jiného typu média zopakujte tento postup.

POZNÁMKA:

Pro výběru jednoho ze tří typů médií, například *Filmy*, budou složky uvnitř zobrazovat pouze video soubory a žádné jiné formáty.

6.2.1 Přehrávání filmů

Fig. 6

Během přehrávání stiskněte tlačítko **INFO** nebo **ENTER** pro zobrazení/ukončení pruhu menu (**Obr. 6**). Pro provedení příslušných operací stiskněte **Tlačítka pro ovládání USB** na dálkovém ovladači.

Přehrávání a Pauza/Zastavení/Předchozí/Další

Stiskněte tlačítko ► || pro přehrávání nebo pozastavení přehrávání. Stiskněte tlačítko ■ pro zastavení přehrávání. Stiskněte tlačítko ◀▶ pro přehrávání předchozího nebo dalšího video souboru. Stiskněte tlačítko **INFO** a pomocí tlačítek ◀▶ zvýrazněte příslušnou ikonu na pruhu ovládání, a pak stiskněte tlačítko **ENTER**. Televizor příslušným způsobem zareaguje.

Rychlé přehrávání dozadu/dopředu

Stiskněte a na několik sekund podržte tlačítko ◀▶ pro přetažení procesu přehrávání podle potřeby, a pak stiskněte tlačítko ► || pro spuštění přehrávání z nového místa.

Režim přehrávání

Zvýrazněte příslušnou ikonu a stiskněte tlačítko **ENTER** pro přepnutí do jiného režimu přehrávání.

Informace

Zvýrazněte příslušnou ikonu a stiskněte tlačítko **ENTER** pro zobrazení informací o přehrávaném videu.

Poměr stran

Zvýrazněte toto tlačítko a stiskněte tlačítko **ENTER** pro výběr režimu zobrazení.

6.2.2 Přehrávání hudby

Fig. 7

Stiskněte tlačítko **INFO** nebo **ENTER** pro zobrazení/ukončení pruhu menu (**Fig. 7**). Pro provedení příslušných operací stiskněte **Tlačítka pro ovládání USB** na dálkovém ovladači.

Přehrávání a Pauza/Zastavení/Předchozí/Další

Stiskněte tlačítko ► || pro přehrávání nebo pozastavení přehrávání. Stiskněte tlačítko ■ pro zastavení přehrávání. Stiskněte tlačítko ◀▶ pro přehrávání předchozího nebo dalšího hudebního souboru. Stiskněte tlačítko ◀▶ pro zvýraznění příslušné ikony na pruhu ovládání, a pak stiskněte tlačítko **ENTER**. Televizor příslušným způsobem zareaguje.

Rychlé přehrávání dopředu/dozadu

Stiskněte a na několik sekund podržte tlačítko ◀▶ pro přetažení procesu přehrávání podle potřeby, a pak stiskněte tlačítko ► || na dálkovém ovladači pro spuštění přehrávání z nového místa.

Opakování

Zvýrazněte ikonu a stiskněte tlačítko **ENTER**. Můžete vybrat 3 různé režimy: *Žádné* pro zánik této funkce, *1* pro opakování pouze jedné položky a *Vše* pro opakování celého seznamu po jeho přehrávání.

Zvýrazněte ikonu a stiskněte tlačítko **ENTER** pro zobrazení informací o přehrávané hudbě.

POZNÁMKA:

- Pokud je vybrán jeden nebo více souborů playlistu, budou tlačítka **◀▶** přehrávat pouze vybrané soubory.
- Toto menu zobrazuje pouze podporované soubory.
- Soubory s jinými příponami souborů se nezobrazují, a to ani tehdy, když jsou uloženy ve stejném paměťovém USB zařízení.
- Soubor mp3 s nadměrnou modulací může během přehrávání způsobit určité zkreslení zvuku.
- Tento televizor podporuje zobrazení textů skladeb (anglicky). Maximální počet znaků na řádek je 48.
- Aby se během přehrávání hudby zobrazil text skladby, musí být název souborů s hudbou a textem stejný.
- Pokud chcete na obrazovce zobrazit přidružené texty k hudbě, musíte je uložit do stejné složky pomocí stejného názvu souboru s příponami souborů „.lrc“.

6.2.3 Prohlížení fotografií

Fig. 8

Stiskněte tlačítko **INFO** nebo **ENTER** pro zobrazení/ukončení pruhu menu (**Fig. 8**). Pro provedení příslušných operací stiskněte **Tlačítka pro ovládání USB** na dálkovém ovladači.

Přehrávání a Pauza/Zastavení/Předchozí/Další

Stiskněte tlačítko **▶||** pro přehrávání nebo pozastavení přehrávání. Stiskněte tlačítko **■** pro zastavení přehrávání. Stiskněte tlačítko **◀▶** pro zobrazení předchozího nebo dalšího obrázku. Stiskněte tlačítko **◀▶** pro zvýraznění ikony na pruhu ovládání, a pak stiskněte tlačítko **ENTER**. Televizor příslušným způsobem zareaguje.

Opakování

Zvýrazněte ikonu a stiskněte tlačítko **ENTER**. Můžete vybrat 3 různé režimy: *Žádné* pro zákaz této funkce, *1* pro opakování pouze jedné položky a *Vše* pro opakování celého seznamu po jeho přehrání.

Informace

Zvýrazněte toto tlačítko a stiskněte tlačítko **ENTER** pro zobrazení informací o zobrazené fotografii.

Otočit

Zvýrazněte ikonu v pruhu menu a stiskněte tlačítko **ENTER** pro otočení obrázku o 90 stupňů ve směru hodinových ručiček nebo proti směru hodinových ručiček.

Zvětšení/Zmenšení

Zvýrazněte ikonu na pruhu menu a stiskněte tlačítko **ENTER** pro zvětšení nebo zmenšení obrázku.

Posunout pohled

Když je obrázek zvětšený, použijte tuto funkci pro pohodlné zobrazení. Zvýrazněte tuto ikonu, stiskněte tlačítko **ENTER** a pak stiskněte tlačítka **◀▶▲▼** pro posunutí obrázku.

POZNÁMKA:

Funkce posunutí  je k dispozici pouze u zvětšeného obrázku.

6.2.4 Prohlížení textových dokumentů

Stisknutím tlačítek ◀▶ vyberte položku *Text* v hlavním menu. Potom vyberte stisknutím tlačítek ◀▶ diskovou jednotku, kterou si přejete zobrazit, a stiskněte tlačítko ENTER. Pomocí tlačítek ▲▼◀▶ vyberte soubor, který chcete zobrazit, a potvrďte jej stisknutím tlačítka OK. Funkci ukončíte stisknutím tlačítka ENTER. Stisknutím tlačítek ◀▶ vyberte možnost *Zpět* a vraťte se do předchozího menu.

6.2.5 Aktualizace softwaru přes rozhraní USB

Čas od času můžete zkontrolovat, zda není k dispozici novější verze softwaru. Tu lze najít a stáhnout na našich webových stránkách www.strong.tv. Vyhledejte číslo modelu na našich webových stránkách v části servisní podpory. Pokud je k dispozici novější verze softwaru, můžete soubor stáhnout a zkopírovat jej do kořenové složky na USB zařízení. Potom stisknutím tlačítek ▲▼ vyberte položku *Aktualizace softwaru – USB* v menu *NASTAVENÍ* na televizoru. Následně připojte USB zařízení do USB slotu a stisknutím tlačítka ENTER (Potvrzení) provedte aktualizaci příslušného softwaru. Potvrďte výběrem možnosti *Ano* pomocí tlačítek ◀▶. Po dokončení aktualizace vyjměte USB flash disk, odpojte zařízení od síťového napájení a znovu jej připojte.

7.0 ŘEŠENÍ PROBLÉMŮ

Předtím, než zavoláte servisního technika, si projděte následující informace o možných příčinách a řešeních problému, který řešíte. Pokud televizor nefunguje správně ani po této kontrole, obraťte se prosím na místní zákaznický servis nebo prodejce STRONG. Nebo můžete odeslat e-mail pomocí naší webové stránky www.strong.tv.

| Problém | Možná příčina a řešení |
|---|---|
| Nesvítil LED indikátor pohotovostního režimu. | 1. Zkontrolujte, zda je konektor napájení zcela zasunut do televizoru a do napájecí zásuvky. |
| | 2. Zajistěte, aby byl rovněž ZAPNUT přepínač na vícebodových konektorech. |
| | 3. Elektrická zásuvka je možná poškozená. |
| | 4. LED pohotovostního režimu je vadná. |
| Žádný signál | 1. Televizor není připojen ke zdroji signálu (DVB-C, DVB-S/S2 nebo DVB-T/T2) nebo anténa (pozemní nebo satelitní) je možná nesprávně nastavena, popř. příslušné připojovací a distribuční zařízení možná vykazuje poruchu, nekompatibilitu nebo závadu. |
| | 2. DVB-T/T2: Aktivní antény vyžadují ZAPNUTÉ napájení antény nebo připojené externí napájení. Anténa je možná mimo oblast příjmu digitálního signálu ve vaší oblasti. Zkontrolujte pokrytí pomocí informací od vašeho poskytovatele služeb. |
| | 3. DVB-S/S2: Nesprávné hodnoty některých parametrů tuneru (např. jeden kanál nebo některé kanály změněny na jiný transpondér nebo se již nevysílají). Nesprávné hodnoty parametrů LNB konvertoru. |

| Problém | Možná příčina a řešení |
|--|---|
| Obraz a zvuk jsou zastavené, nebo se na obrazovce zobrazují makro bloky nebo podobné zkreslení. | <p>DVB-S/S2, DVB-T/T2: Přijímaný signál je příliš slabý nebo je rušený elektromagnetickými, vysokofrekvenčními nebo jinými rušivými signály. DVB-T/T2: Rušení způsobené odrazy signálu.</p> <p>DVB-C, DVB-S/S2: Připojovací kabely u zdroje signálu jsou příliš dlouhé (příliš vysoký útlum).</p> <p>DVB-T/T2, DVB-S/S2: Anténa není správně nastavena nebo se posunula po bouřce apod.</p> |
| Jakékoli jiné problémy s příjmem nebo signálem. | <ol style="list-style-type: none"> 1. Kabely se mohly obecně uvolnit. Do kabelů nebo konektorů se mohla dostat vlhkost. Venku silně prší nebo je silná bouřka (DVB-S/S2 a -T/T2). Zkontrolujte připojení kabelů. DVB-S/S2 a -T/T2: Zkontrolujte veškeré zařízení připojené mezi místem příjmu a televizorem. Počkejte, dokud silný déšť/bouřka nepřejde. Pokud si nevíte rady, požádejte o radu místního odborníka na satelity. 2. DVB-S/S2: Satelitní anténa NENÍ nasměrována na (správný) satelit (satelity). Požádejte o radu místního odborníka na satelity. 3. DVB-S/S2: Satelitní anténa je příliš malá. Stromy nebo budovy brání přenosu signálu. Požádejte o radu místního odborníka na satelity. 4. DVB-S/S2: Signál je příliš silný, možná potřebuje zeslabit. Požádejte o radu místního odborníka na satelity. |
| Žádná barva | <ol style="list-style-type: none"> 1. Zařízení nejsou správně připojena (Scart, zdířky RCA) nebo jsou použity nesprávné/nekvalitní kabely. 2. Nastavte sytost. 3. Přepněte televizor na jiný kanál. Je možné, že aktuální program je vysílán černobíle. |
| Žádný obraz, normální zvuk | <ol style="list-style-type: none"> 1. Upravte jas a kontrast. 2. Je naladěn kanál rádia nebo program nevysílá video signály nebo jiné rušení/porucha vysílání. |
| Normální obraz, žádný zvuk | <ol style="list-style-type: none"> 1. Stiskněte tlačítko zvýšení hlasitosti pro zvýšení úrovně hlasitosti. 2. Zvuk je ztlumen, stiskněte tlačítko  pro obnovení zvuku. 3. Pokud se používají externí zařízení pro přenos zvuku průchozí smyčkou, zajistěte, aby byly vybrány správné zdroje a správný režim zvuku. Podrobné informace si rovněž vyhledejte v pokynech v uživatelských příručkách připojených zařízení 4. Je možná naladěn kanál bez zvuku (demo) nebo program nevysílá zvukové signály nebo se vyskytuje jiné rušení/porucha přenosu. |
| Přehrávání videa způsobuje zastavení obrazu, vznik makrobloků nebo podobné zkreslení, zejména u obsahu s vysokým rozlišením. | <p>Rychlost čtení/zápisu z/do vašeho USB zařízení je možná příliš nízká. Ujistěte se, že používáte paměťové USB zařízení s dostatečnou rychlostí a kapacitou. Zařízení USB flash nemusí disponovat dostatečnou rychlostí.</p> |

| Problém | Možná příčina a řešení |
|------------------------------------|---|
| Dálkový ovladač nefunguje. | 1. Vyměňte baterie. Pokud používáte dobíjecí baterie, používejte typ s nízkým samovybitím. |
| | 2. Baterie nejsou správně vloženy nebo používáte kombinaci různých typů. |
| | 3. IČ snímač je zablokovaný nebo rušený jasným světlem. |
| Televizor se po určité době vypne. | ZAPNĚTE televizor a zkontrolujte nastavení automatického přepnutí do pohotovostního režimu; ve výchozím nastavení se televizor VYPNE po 4 hodinách, aby splňoval požadavky evropských směrnic pro nízký výkon a pomáhal tak šetřit energii. |

POZNÁMKA:

Pokud problém přetrvává i po aplikaci těchto řešení, kontaktujte prosím místní zákaznické středisko nebo odešlete na zákaznickou podporu e-mail pomocí naší webové stránky www.strong.tv.

8.0 TECHNICKÉ ÚDAJE

Zvuk

Zvukový výkon: 2 x 3 W

Video

Pokrytí kanálů: DVB-T/T2: 174 MHz-230 MHz; 470 MHz-860 MHz

DVB-C: 50-858 MHz

DVB-S/S2: 950 MHz-2150 MHz

Systém:

DTV: DVB-T/T2, DVB-S/S2, DVB-C

ATV: PAL/SECAM (BG/DK/1)

AV: PAL, NTSC

Konektory

1x ANT/CABLE IN (Vstup antény/kabelu)

1x audio vstup PC

1x SAT IN (Vstup satelitu)

1x HDMI

1x SCART

1x USB

1x S/PDIF (koax.)

1x VGA

1x AV IN (Vstup AV)

1x COMMONINTERFACE (CI+)

1x Mini YPbPr

1x Sluchátka

Obecné údaje

| | |
|--|-----------------------------------|
| Provozní napětí: | 100 ~ 240 V AC (stříd.), 50/60 Hz |
| Vstupní napětí | DC 12 V 3 A |
| Spotřeba energie: | max. 40 W, typ. 25 W |
| Spotřeba energie v pohotovostním režimu: | <0.5 W |
| Provozní teplota: | +25 °C |
| Skladovací teplota: | -15 °C ~ +45 °C |
| Provozní vlhkost: | 20% ~ 80% RH, bez kondenzace |
| Skladovací vlhkost: | 10% ~ 90% RH, bez kondenzace |
| Rozměry (Š x V x H) v mm: | 550.7 x 367.3 x 161 |
| Čistá hmotnost: | 2.66 kg |

ZÁRUČNÍ LIST na výrobek

Číslo modelu

Výrobní číslo Razítko a podpis prodejce

Datum prodeje

ZÁRUČNÍ PODMÍNKY

1. ZÁRUČNÍ DOBA

Na tento výrobek poskytuje firma STRONG záruku po dobu 24 měsíců od data zakoupení výrobku spotřebitelem. Doba záruky se prodlužuje o dobu, po kterou byl výrobek v záruční opravě, anebo nemohl být v době trvání záruky používán, jestliže charakter poruchy bránil jeho použití. **Záruka se vztahuje pouze na závady způsobené chybou výroby nebo vadou materiálů!**

2. ZÁRUČNÍ LIST

Bezplatný záruční servis je poskytován pouze v případě předložení dokladu o zakoupení výrobku (účtenky) a správně vyplněného záručního listu - musí obsahovat výrobní číslo, datum prodeje a razítko prodejny (montážní firmy). **Na kopie a nesprávně vyplněné záruční listy nebude brán zřetel!**

3. OPRAVY V ZÁRUČNÍ A POZÁRUČNÍ DOBĚ

Záruční servis lze uplatňovat u organizace, kde byl výrobek zakoupen, nebo u montážní firmy, která provedla instalaci.

4. ROZSAH PLATNOSTI ZÁRUKY

Záruka je neplatná, jestliže je závada způsobena mechanickým poškozením (včetně poškození v průběhu přepravy), nesprávným používáním, nepozorností, neodvratnou událostí (živelná pohroma), byl-li výrobek připojen na jiné napájecí napětí, než je uvedeno v jeho technické specifikaci, a také v případě úprav nebo oprav provedených mimo servis firmy STRONG. Záruka nemůže být také uplatněna v případě, vyžaduje-li spotřebitel modifikace nebo adaptace k rozšíření funkcí výrobku (nebo systému sestaveného z několika komponentů) oproti standardnímu provedení od výrobce.

ZÁPIS ZÁRUČNÍCH OPRAV

| Datum oznámení | Datum provedení | Č. montáž. listu / komentář | Podpis |
|----------------|-----------------|-----------------------------|--------|
| | | | |
| | | | |
| | | | |