

STRONG



Google TV

LEAP-S3 UHD BOX

LEAP-S3



Ultra HD



Picture similar

Bedienungsanleitung
Manuel d'utilisation
Manuale utente
Manual del usuario
Manual do utilizador
Használati útmutató
Užívateľský manuál

Brugervejledning
Brukerveiledning
Gebruiksaanwijzing
Användarhandbok
Korisnički priručnik
Ръководство на потребителя
Посібник користувача

SERVICE CENTER

AT	  support_at@strong.tv 0820 400 150 (€ 0,12/Min. österr. Festnetz)	HU	  support_hu@strong.tv +36 1 445 26 10
BG	  support_bg@strong.tv +359 32 634451	IT	  support_it@strong.tv 199 404 032 Da rete fissa 24,8 cent. al min. 12,5 cent. scatto alla risposta Da rete mobile max 49 cent. al min. 15,6 cent. scatto allo risposta
CZ	  support_cz@strong.tv 844 44 44 90	NL	  support_nl@strong.tv
DE	  support_de@strong.tv 0180 501 49 91 (€ 0,14/Min. deutsches Festnetz) (€ 0,42/Min. max. Mobilfunknetze)	PL	  support_pl@strong.tv 801 702 017
DK	  support_dk@strong.tv	PT	  support_pt@strong.tv +351 2 100 06 125
ES	  support_es@strong.tv +34 91 119 61 76	SK	  support_sk@strong.tv 0850 15 05 50
FR	  support_fr@strong.tv	SL	  +386 1 828 08 58
HR	  +385 1 344 57 66	UA	  support_ua@strong.tv +380 (44) 238 61 50

Supplied by STRONG Austria
Represented by STRONG Ges.m.b.H.
Teinfaltstraße 8/4.Stock, A-1010 Vienna, Austria
Email: support_at@strong.tv

LICENSES

This product contains one or more programs protected under international and U.S. copyright laws as unpublished works. They are confidential and proprietary to <Dolby Laboratories>. Their reproduction or disclosure, in whole or in part, or the production of derivative works therefrom without the express permission of Dolby Laboratories is prohibited. Copyright 2003-2009 by Dolby Laboratories. All rights reserved.

SIMPLIFIED EU DECLARATION OF CONFORMITY

Ved å gjøre dette erklærer STRONG at LEAP S3 -utstyret er i samsvar med direktiv 2014/53/EU.

Den fullstendige teksten i EU-samsvarserklæringen finner du på følgende Internett-adresse: <https://www.strong.tv/en/doc>
Kan endres. På grunn av pågående forsknings- og utviklingstekniske spesifikasjoner kan design og utseende av produkter endres. Google, Google Play, YouTube, Android TV og andre merker er varemerker for Google LLC. Wi-Fi, WPA2, WPA er registrerte varemerker for bruk av Wi-Fi Alliance®. Skype er et varemerke for Skype, og STRONG er ikke tilknyttet, sponset, autorisert eller på annen måte tilknyttet Skype-gruppen. Begrepene HDMI, HDMI High-Definition Multimedia Interface og HDMI-logoen er varemerker eller registrerte varemerker for HDMI Licensing Administrator, Inc. Produsert under lisens fra Dolby Laboratories. Dolby, Dolby Audio og dobbelt-D-symbolet er varemerker for Dolby Laboratories Licensing Corporation. Alle andre produktnavn er varemerker eller registrerte varemerker for sine respektive eiere.

© STRONG 2023. Alle rettigheter reservert.

INNHOLDSFORTEGNELSE

1. INTRODUKSJON	4
1.1 Sikkerhetsanvisninger	4
Forholdsregler	4
Driftsmiljø	4
WEEE-direktivet	4
1.2 Lagring	5
Oppsett av utstyr	5
1.3 Pakkeinnhold	5
2. TV BOX PANELS	5
2.1 Frontpanel	5
2.2 Sidepanel	5
2.3 Baksiden	6
2.4 Fjernkontroll	6
2.5 Sette inn batterier	7
3. CONNECTION GUIDE	7
4. SETTE OPP ENHETEN DIN	9
Trinn 1: Språk	9
Trinn 2: Stedsalternativer	10
Trinn 3: Konfigurer med Google Home-appen	10
Trinn 4: Wi-Fi	10
Trinn 5: Google-konto	10
Trinn 6: Vilkår for bruk og personvern	11
Trinn 7: Diagnoserapportinnstillinger	11
Trinn 8: Møt Google-assistenten din	11
Step 9: Choose your subscriptions	11
Step 10: Setup remote buttons	11
Trinn 11: Velkommen til Google TV	11
5. INNSTILLINGER	12
Display and sound	12
Network and Internet	12
Legge til kontoer	12
Apps	12
Bluetooth Pairing	12
Fjern en Bluetooth-enhet	13
Språkinnstillinger	13
Om	13
Tilbakestill til fabrikkinnstilling	13
6. LASTE NED APPER	13
7. GOOGLE CAST	14
Cast fra en mobil enhet	14
Cast fra Google Chrome	14

8. GOOGLE-ASSISTENT	14
Si det for å spille det.	14
Management	14
Spør Google	14
9.0 ENKEL FEILSØKING	15
10.0 TEKNISKE SPESIFIKASJONER	15
Video dekode	15
Lyd dekode	15
System og minne	15
Tilkoblinger	15
Generelle data	16

1. INTRODUKSJON

Takk for at du valgte 4K Ultra HD Google TV Box levert av STRONG. Boxen har blitt produsert med den nyeste nye teknologien og tilbyr omfattende underholdning og stor allsidighet. Vi ønsker deg mange gode timer med nye flotte opplevelser og utforskning af Android verden!

1.1 Sikkerhetsanvisninger

Les alle instruksjonene før apparatet brukes. Ta vare på disse instruksjonene for senere bruk.

Bruk bare tilbehør/tilbehør som er spesifisert eller levert av produsenten (for eksempel den eksklusive strømforsyningsadapteren, batteriet osv.).

Se den vedlagte elektriske informasjonen og sikkerhetsinformasjonen før du installerer eller bruker apparatet.

For å redusere risikoen for brann eller elektrisk støt, bør du ikke bruke dette apparatet til regn eller fuktighet.

Åpningene bør ikke dekket med gjenstander som avis, gjerninger, gardiner, etc.

Apparatet må ikke utsettes for drypp eller sprut, og ingen gjenstander fylt med væsker, for eksempel vaser, kan plasseres på apparatet.

 Dette merket indikerer fare for elektrisk støt.

For å unngå skader må dette apparatet festes godt til gulvet/veggen i henhold til monteringsanvisningen.

Eksplosjonsfare hvis batteriet skiftes ut feil. Erstatt bare med samme eller lignende typer.

Ikke utsett batteriet (batteriet, batteriene eller batteripakken) for høy varme, for eksempel solskinn, brann eller lignende.

Overdreven lydtrykk fra øretelefoner og hodetelefoner kan forårsake hørselstap.

Lytte til musikk på høyt volum nivåer og lenger kan skade hørseln.

For å redusere risikoen for hørselsskader, senk volumet til et trygt, komfortabelt nivå og reduser tidend du har brukt på å lytte på høye nivåer.

Strømkontakten eller strømforsyningen brukes som en effektbryter. Da må forbli lett tilgjengelig. Når det ikke er i bruk og underbevegelse, må du for eksempel beskytte ledningssettet ved hjelp av verktøyet. for å knytte strømledningen opp med en kabelstrimmel eller lignende. Den må være fri for skarpe kanter eller lignende, noe som kan føre til slitasje på strømledningen. Kontroller

at strømledningen ikke er skadet når den settes i drift igjen. Fraværet av en lysindikasjon på enheten betyr ikke at den er helt frakoblet fra strømmettet. Koble fra stikkontakten for å koble fra apparatet helt.

Vær oppmerksom på miljøaspekter ved avhending av batteriet.

Ikke plasser kilder til åpen ild, for eksempel tente lys, på apparatet.

 Hold alltid stearinlys eller andre åpne flammer unna dette produktet for å hindre spredning av brann.

Utstyr med dette symbolet er et klasse II eller dobbeltisolert elektrisk apparat. Den er utformet på en slik måte at det ikke krever en sikkerhetstilkobling til elektrisk jord.

Forholdsregler

Prøv aldri å åpne enheten. Det er farlig å berøre innsiden av enheten på grunn av høye spenninger og mulige elektriske farer. Hvis du åpner enheten, avbrytes produktgarantien. Henvist til vedlikehold eller service til kvalifisert personell.

Når du kobler til kabler, må du kontrollere at enheten er koblet fra strømmettet. Vent noen sekunder etter at du har slått av enheten før du flytter enheten eller kobler fra utstyret.

Du må bare bruke en godkjent skjøteledning og kompatible ledninger som er egnet for strømforbruket til det installerte utstyret.

Kontroller at strømforsyningen stemmer overens med spenningen til det elektriske typeskiltet på baksiden av apparatet.

 Eksplosjonsfare hvis batteriet skiftes ut med feil type.

Avhending av et batteri i flammer, en varm ovn, mekanisk knusing eller kutting av et batterikan føre til eksplosjon.

Hvis du forlater et batteri i ekstremt høye temperaturer, kan det føre til eksplosjon eller lekkasje av brennbar væske eller gass.

Et batteri som utsettes for ekstremt lavt lufttrykk kan føre til eksplosjon eller lekkasje av brennbar væske eller gass.

Driftsmiljø

- Ikke installer dette utstyret i et lukket rom, for eksempel en bokhylle eller lignende.
- Ikke bruk apparatet i nærheten av fuktige og kalde områder. Beskytt apparatet mot overoppheting. Holdes vekk fra direkte sollys.
- Ikke bruk enheten i nærheten av støv.
- Ikke plasser stearinlys i nærheten for å hindre at brennbare fremmedlegemer kommer inn i enheten.

WEEE-direktivet

 Riktig avhending av dette produktet. Denne merkingen indikerer at dette produktet ikke skal kastes sammen med annethusholdningsavfall – i det eu-omfattende området. For å forhindre at miljøskader eller menneskers helse skades av ukontrollert avfallshåndtering må du resirkulere det på en ansvarlig måte for å fremme bærekraftig gjenbruk av materielle

ressurser. Hvis du vil returnere den brukte enheten, bruker du retur- og innsamlingsystemene eller kontakter forhandleren der produktet ble kjøpt. De kan bringe dette produktet til miljøvennlig resirkulering.

1.2 Lagring

Enheten kontrolleres nøye og pakkes før levering. Når du pakker den ut, må du kontrollere at alle delene er inkludert og holde emballasjen borte fra barn. Vi anbefaler at du oppbevarer esken i garantiperioden for å holde enheten beskyttet, i tilfelle reparasjon eller garanti.

Oppsett av utstyr

Følg instruksjonene nedenfor:

Denne brukerhåndboken inneholder fullstendige instruksjoner for installasjon og bruk av dette produktet. Symbolene fungerer som følger:

ADVARSEL: Angir advarselsinformasjon.

TIPS: Viser annen viktig eller nyttig informasjon.

MENU Representerer en knapp på fjernkontrollen eller produktet.

Gå til Representerer et menyelement i et vindu.

1.3 Pakkeinnhold

1x Google TV Box

1x Fjernkontroll for stemmekontroll

1x Strøm USB-adapter 12V / 1A

1x HDMI-kabel version 2.1

2x AAA batterier

1x Installasjonsinstruksjoner

ADVARSEL: Ikke lad opp, demonter, kortslutt, bland eller bruk batteriene sammen med andre typer batterier. Hvis det er behov for oppladbare batterier i stedet for engangsbatterier (f.eks. NiMH), anbefaler vi at du bruker lav selvutladingstyper for å sikre at fjernkontrollen fungerer i lang tid.

2. TV BOX PANELS

2.1 Frontpanel



Fig. 1

På/av-indikator: Grønn: TV-boks på / Rød: TV-boks på standby

2.2 Sidepanel

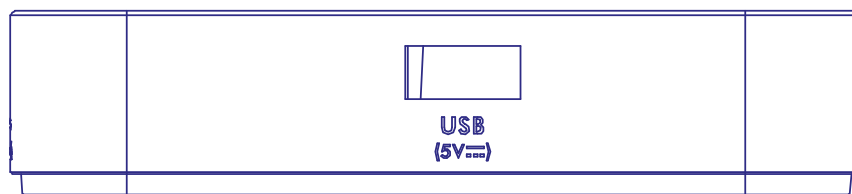
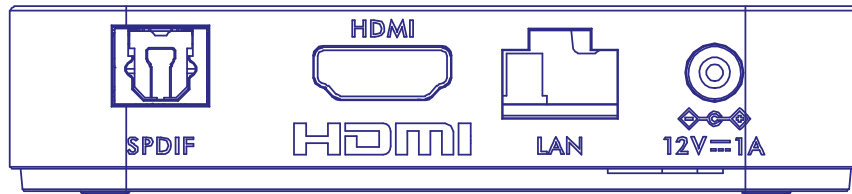

Fig. 2

USB 3.0 Port

2.3 Baksiden

Fig. 3



1. S/PDIF (optisk)
2. HDMI
3. LAN / ETHERNET RJ45
4. 12V-adapter

For å koble til en digital lydforsterker eller hjemmekinoforsterker.
 For å koble mottakeren til TV-apparatet eller Dolby Digital- forsterkeren din ved hjelp av en HDMI-kabel.
 Koble til Internett-ruteren for å få tilgang Internett/apper.
 Koble til den originale medfølgende 12V-strømadapteren på 1 ampere.

2.4 Fjernkontroll

Fig. 4

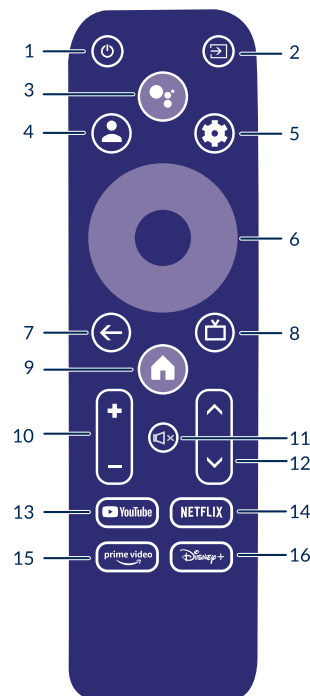

1. Trykk for å slå TV-en / Stick på / av.
2. Velg inngangskildemodus.
3. Kontooversikt for å velge mellom kontoer
4. Trykk for å aktivere stemmestyringsfunksjonen *
5. Direkte tilgang til innstillingsmenyen.
6. Naviger i menyen. Bekreft valget.
7. Trykk for å gå tilbake til tidligere sett kanal. I meny: Tilbake til
8. Gå inn på skrivebordet.
9. Trykk for å få tilgang til TV-innstillingene.
10. Juster volumet opp eller ned.
11. Trykk for å dempe eller gjenopprette volumet.
12. Bytt program opp eller ned.
13. Trykk for direkte tilgang til YouTube.
14. Trykk for direkte tilgang til Netflix. **
15. Trykk for direkte tilgang til prime video.***
16. Trykk for direkte tilgang til Disney+.****

* Stemmekontroll og noen andre funksjoner vil bare fungere når denne RCU er parert med TV-en.

** Medlemskap er ikke inkludert. Netflix er tilgjengelig i utvalgte land. Streaming av Netflix krever at du oppretter en konto. Bredbånd Internett kreves. Se www.netflix.com/TermsOfUse for detaljer.

*** Medlemskap er ikke inkludert. Prime video er tilgjengelig i utvalgte land. Streaming av prime video krever at du oppretter en konto. Bredbånd Internett kreves. Se www.primevideo.com for detaljer.

**** Medlemskap er ikke inkludert. Disney+ er tilgjengelig i utvalgte land. Streaming av Disney+ krever at du oppretter en konto. Bredbånd Internett kreves. Se www.disneyplus.com for detaljer.

2.5 Sette inn batterier

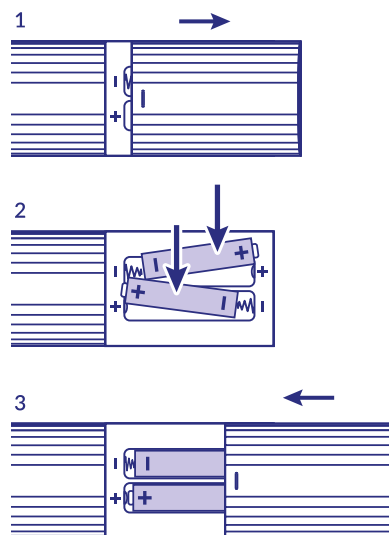

Fig. 5

Åpne dekselet på fjernkontrollen og sett 2x AAA-batterier i fjernkontrollen. Riktig installasjon av batteriene vises inne i batteriholderen.

1. Fjern batteridekselet
2. Sett inn batteriene
3. Sett dekselet på

ADVARSEL: Ikke lad opp, demonter, kortslutt, bland eller bruk batteriene sammen med andre typer batterier.

3. CONNECTION GUIDE

Se diagrammet nedenfor for å koble Google TV-boksen til HDMI-inngangen på TV-en.

MERK: Før du fortsetter, slå av alle enheter som skal kobles til.

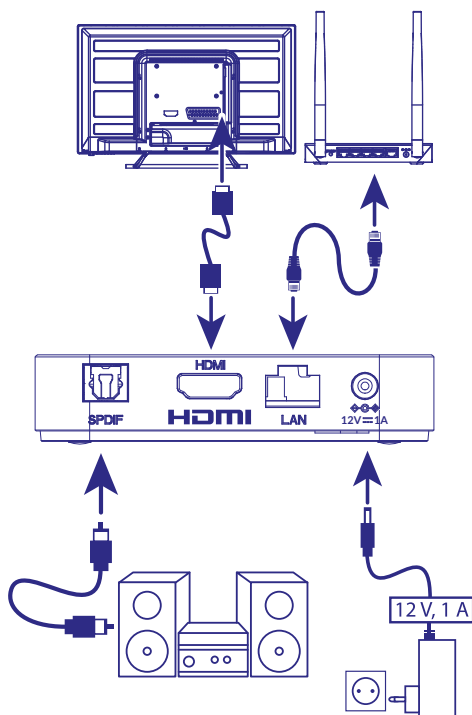

MERK: LEAP-S3-boksen støtter også Wi-Fi 2.4GHz og 5GHz. For å koble til, gå til Innstillinger -> nettverk.

- Koble LEAP-S3-boksen til TV-en din via HDMI-kabelen. TIPS: Bruk type 2.1 (inkludert) da denne støtter UHD, HDR, Dolby Vision-oppløsninger.
- Bruk en Ethernet-kabel til å koble TV-boksens LAN-port til LAN-porten på hjemmehbredbåndsnettverk.
- Koble TV-boksens til strøm ved hjelp av den medfølgende strømforsyningen. Du kan deretter slå på enheten og starte programmet.

MERK: Før du slår på enheten, må du sette TV-ens signalinnngang til riktig kilde (f.eks. HDMI1).

4. SETTE OPP ENHETEN DIN

Du kan slå på TV-boksen etter at du har koblet til alle enheter på riktig måte.

For å kunne bruke Google Assistant på fjernkontrollen må du først pare Bluetooth-fjernkontrollen med TV-boksen i 5 sekunder. Følg sammenkoblingsinstruksjonene på skjermen.

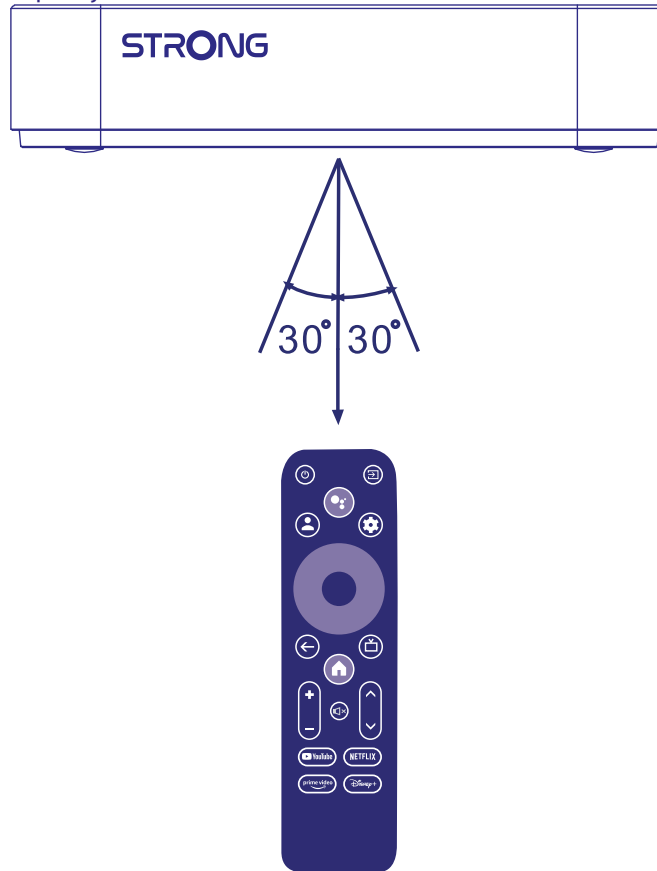

For å kunne bruke Google Assistant på fjernkontrollen må du pare fjernkontrollen med TV-boksen. Trykk BACK og HOME samtidig i 5 sekunder. LED-en begynner å blinke.

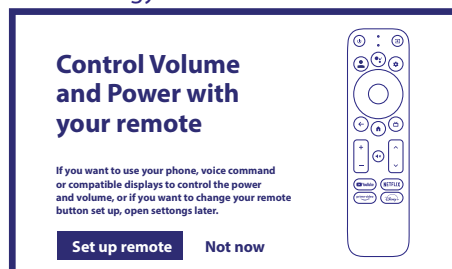

Trinn 1: Språk

Velg foretrukket språk på velkomstsiden.

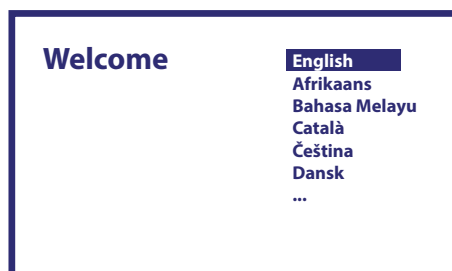

1. Velkommen

Trinn 2: Stedsalternativer

Velg regionen eller landet der du bruker denne Google TV-boksen.

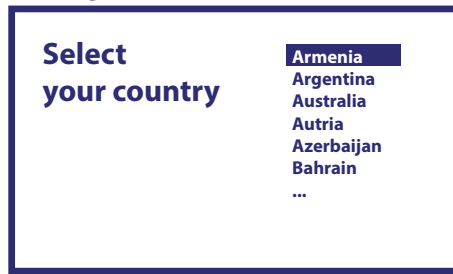

Trinn 3: Konfigurer med Google Home-appen

Konfigurer TV-boksen ved å laste ned / åpne Google Home-appen på telefonen.

Skann QR-koden på telefonen din og følg instruksjonene for å starte dette Google-hjemmet.

Alternativt kan du starte oppsettet på TV-skjermen for å skrive manuelt, ved å trykke på ned- knappen til å begynne med.

Følg instruksjonene på TV-skjermen .

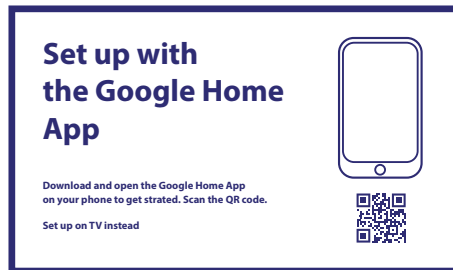

Trinn 4: Wi-Fi

Hvis du ikke er koblet til Internett med RJ45-kabel, vises Wi-Fi-oppsett.

Velg ditt Wi-Fi-nettverk her.



Trinn 5: Google-konto

Logg på med Google-kontoen din og passordet ditt.

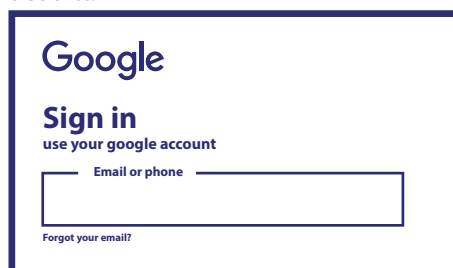

Trinn 6: Vilkår for bruk og personvern

Les og godta vilkårene for tjenester og retningslinjer for personvern.

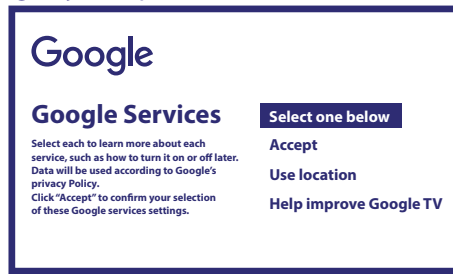

Trinn 7: Diagnoserapportinnstillinger

Velg om du vil at TV-boksen skal kunne sende automatiske diagnose- og bruksdata til Google.

Trinn 8: Møt Google-assistenten din

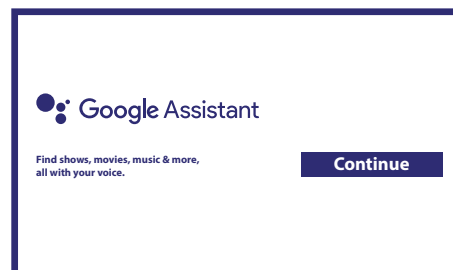

Slå på Google-assistenten for å få funksjonen til å fungere på fjernkontrollen din. Slå på eller avvis personlig tilpasset innhold eller anbefalinger.

Møt Google Assistant din

Fortsette

Step 9: Choose your subscriptions

Velg eller fjern merket for anbefalt program som installeres automatisk.

Noen apper er obligatoriske og kan ikke velges bort.

Velg Bekreft for å fortsette.

Step 10: Setup remote buttons

Hvis du ønsker å konfigurere noen knappefunksjoner fra den tilkoblede enheten som TV, kilde, volum.

Følg instruksjonene på skjermen. Velg Fortsett for å hoppe over dette oppsettet.

Senere, når du har mer tid, kan du finne dette oppsettet igjen, gjennom innstillingsmenyen.

Trinn 11: Velkommen til Google TV

En gjennomgang av funksjonene til enheten din

Klikk AVSLUTTE etter gjennomgangen for å begynne å bruke enheten. Du er nå klar til å komme i gang.

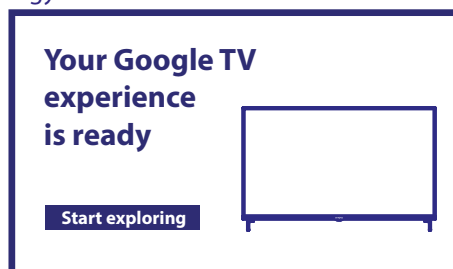

5. INNSTILLINGER

Trykk på innstillingsknappen for å åpne Innstillinger

Velg Innstillinger for å kontrollere enhetsinformasjon, legge til/fjerne kontoer og gjøre endringer i Systeminnstillinger.

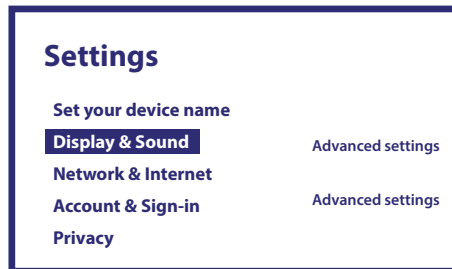

Display and sound

Velg HDMI-CEC for justeringer via CEC (Consumer Electronics Control).

Velg Skjerminnstillinger for å velge skjermformater og oppløsninger.

Velg lydinnstillinger for å sette opp Dolby- og lydformater.

Network and Internet

Under Nettverksinnstillinger, velg og aktiver Wi-Fi for å koble til nettverket.

Når enheten skanner og viser Wi-Fi-nettverk i nærheten, velger du riktig nettverksnavn, skriver inn passordet om nødvendig og velger Koble til.

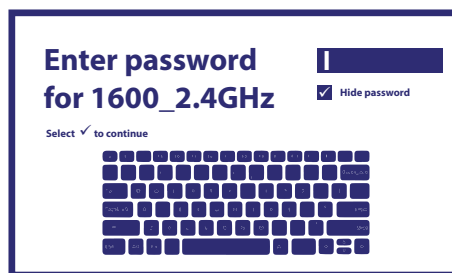

Legge til kontoer

For nye Google-brukere: Registrer deg for en ny Google-konto ved hjelp av TV-en for å få enklere pålogging og betalingsikkerhet. Legg til en konto eller endre konto under Kontoer på Alternativer- menyen.

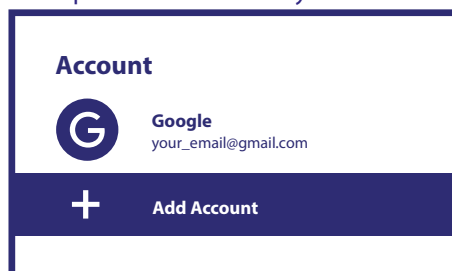

1. Kontoer
2. Legg til konto

Apps

Velg for å se tillatelsestilgang, versjoner av apper og for å fjerne apper fra TV-boksen.

Bluetooth Pairing

Velg Innstillinger fra Start-menyen, klikk på Fjernkontroller og tilbehør, og velg deretter enheten som skal pares. Sørg for at enheten du vil sammenkoble er i sammenkoblingsmodus. I denne menyen kan du konfigurere noen fjernkontrollknapper for å kontrollere volum, strøm, inngangskilder på TV eller digitale hjemmeforsterkere.

Fjern en Bluetooth-enhet

Velg Alternativer fra startknappen for menystarteren.
Velg Bluetooth-enheten du vil fjerne fra Fjernkontroll og tilbehør-menyen.
Klikk "Glem" for å fjerne denne enheten.

Språkinnstillinger

Under Innstillinger > System > velg Språk for å endre det tidligere innstilte språket.

Om

Hvis du vil bekrefte informasjon om enheten, klikker du OM på alternativer-menyen. Dette panelet viser enhetens modell, versjon, fastvareversjon og mer. Du kan også oppdatere systemet ved å klikke Systemoppdatering fra denne menyen.

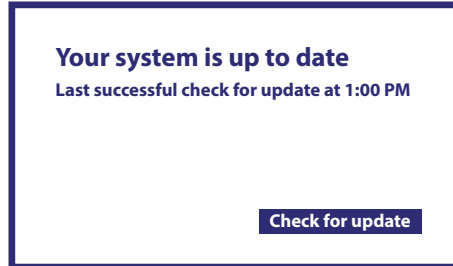

1. Systemet ditt er oppdatert
2. Siste vellykkede sjekk for oppdatering kl. 13.00
3. Se etter oppdatering

Tilbakestill til fabrikkinnstilling

Under Innstillinger > System > Om > Tilbakestill
Klikk på Tilbakestill fabrikkdata for å slette alle.
Når dette alternativet er valgt, slettes alle manuelt installerte apper og brukerdatainformasjon.

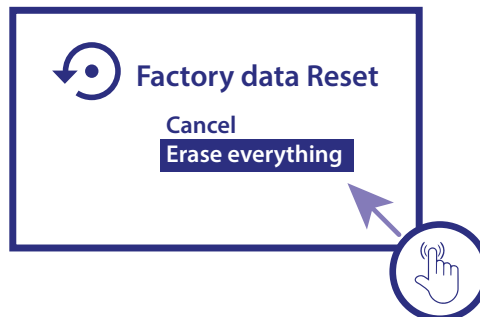

1. Tilbakestilling av fabrikkdata
2. Avbryt
3. Slett alt

6. LASTE NED APPER

Apper kan lastes ned fra Google Play Store. Velg "Søk" og skriv inn navn eller trykk på mikrofonen og si navnet.

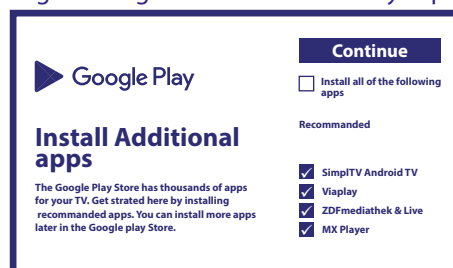

7. GOOGLE CAST

Cast fra en mobil enhet

Noen apper lar deg caste til TV-en. Hvis du vil caste, følger du bare følgende trinn:

Åpne en Google cast-kompatibel app på mobilenheten din

Velg for enheten du vil caste til

Cast fra Google Chrome

Denne enheten har innebygd Google Chromecast. Hvis du vil caste fra Google Chrome, klikker du på Innstillinger-ikonet øverst til høyre i nettleseren, og deretter klikker du på «Cast».

8. GOOGLE-ASSISTENT

Si det for å spille det.

Be om å spille av favorittprogrammet, videoen eller musikken din. Eller finn den nyeste filmen. Filmer og TV-programmer eksempler:

Spill Stranger Things på Netflix. Video: Spill av kattevideoer. Apper: Åpne YouTube. Søk: Søk etter sitcoms.

Info: Fortell meg om Game of Thrones.

Management

Spiller: Pause. Stopp, stopp. Fortsett. Lyd styrke: Høyere. Lavere. Strøm: Slå av. Spille av musikk, nyheter eller podcaster

Musikk: Spill musikk av Sia. (Finn ut hvordan du velger musikkjenesteleverandøren.) Hva er nytt: Vis nyhetene. Hva er de siste nyhetene fra CNN?

Spør Google

Sport: Hvordan presterte FC Barcelona? Når er neste Liverpool FC kamp?

Beregninger: Hva er 20% av 80? Ordbok: Hva betyr "ludic"?

Finn svar: Hvor langt unna er månen? Hvordan fjerner du flekker på et teppe? Unit konverteringer: Hvor mange teskjeer er i en kopp?



For for å komme i gang, trykker du på Google Assistant- knappen på fjernkontrollen.

Snakk inn i mikrofonen på Voice Search-fjernkontrollen.

Finn ut mer om Google-assistenten assistant.google.com, eller si

«Hva kan du gjøre»? Bare still spørsmål. For eksempel . "Hvordan er været i Oslo?" .

MERK:

For å bruke Google Assistant på fjernkontrollen må fjernkontrollen være sammenkoblet med TV-boksen.

STRONG

9.0 ENKEL FEILSØKING

Problem	Mulig årsak	Løsning
Ikke noe lys i LED etter TV-boksen er slått på.	Strømadapteren er ikke riktig tilkoblet	Forsikre deg om at enheten er koblet til
Ingen lyd	TV-en er på MUTE eller lydstyrken er lav. Enheden er på MUTE eller volumet er for lavt.	Trykk på MUTE-knappen for å gjenopprette volumet og øke volumet.
Kunne ikke koble til nettverket	Wi-Fi er av eller signalet er for svakt.	Start Wi-Fi på nytt eller juster posisjonen til enheten nærmere ruterens.
Fjernkontrollfeil	Fjernkontrollens batterier er lavt i strøm. Mistet parring	Bytt batterier. Slå hovedstrømmen AV/PÅ og par fjernkontrollen med BACK & HOME-knappen, hold nede knappene i 5 sekunder. Vent til sammenkoblings bildet vises.
Ingen bilder på skjermen	Feil TV HDMI-inngang	Kontroller at riktig HDMI er valgt som TV-inngang
Talesøk på fjernkontrollen fungerer ikke	Fjernkontrollen er ikke sammenkoblet med Google TV-Box.	Se paring av Bluetooth-enheter i denne håndboken
Ingen lyd	Lydinnstillingene er ikke riktig konfigurert for TV-en	Innstillinger > Skjerm og lyd > Avanserte lydinnstillinger

10.0 TEKNISKE SPESIFIKASJONER

Video dekoder

Videooppløsning: 4Kp60, 1080p60, AV1, VP8/VP9, HEVC H.265, AVC H.264, MPEG-4, MP@ML, MP@HL profiles, Dolby Vision, HDR10+, HDR10, HLG

Lyd dekoder

Lyddekoding: 32KHz to 192KHz sample rates, Dolby Digital* MS12, Dolby* ATMOS, AAC LC, AAC LC + SBR Level 2, AAC 5.1, HE AAC Level 2 & Level 4, MPEG Audio Layers 1, 2 & 3, MPEG-4 Audio

* Dolby, Dolby Audio og dobbelt-D-symbolet er varemerker for Dolby Laboratories Licensing Corporation.

System og minne

Android-versjon: 11
Chipset: Amlogic S905Y4
CPU: Amlogic S905Y4 Quad Core Cortex-A35, 2.0 GHz
GPU: ARM G31 MP2 OpenGL ES 3.2 Graphics engine
SDRAM: LPDDR RAM: 2 GB
Flash: eMMC: 16 GB

Tilkoblinger

HDMI: Version 2.1
Ethernet: RJ 45, 10/100
1x USB 2.0: Type A, 500mA
S/PDIF: Optisk
DC IN: 12 V, 1 A

Generelle data

Wi-Fi:	IEEE 802.11b/g/n, 2.4 GHz IEEE 802.11a/n/ac, 5 GHz
Bluetooth:	5.0 (LE 4.2)
Strømadapteren:	100 - 240 V AC, 50/60 Hz
Spennning:	DC 12 V, 1 A
Strømforbruk i drift:	7 W (max.)
Temperaturområde i drift:	0 ~ +40 °C
Temperaturområde i opbevaring:	-10 ~ +70 °C
Dimensjonener (B x D x H) mm:	96 x 96 x 20,8
Vekt:	179 g

DATABESKYTTELSE:

Vær oppmerksom på at STRONG, dets produksjonspartnere, applikasjonsleverandører og tjenesteleverandører kan samle inn og bruke tekniske data og relatert informasjon, inkludert, men ikke begrenset til, teknisk informasjon om denne enheten, systemet og applikasjonsprogramvaren og eksterne enheter. STRONG, dets produksjonspartnere, programleverandører og tjenesteleverandører, kan bruke slik informasjon til å forbedre sine produkter, eller for å levere tjenester eller teknologier til deg så lenge det er i en form som ikke identifiserer deg personlig.

I tillegg må du huske på at noen tjenester som tilbys - allerede i enheten eller installert av deg - kan be om en registrering som du må gi personopplysninger til.

I tillegg til dette bør du være oppmerksom på at noen tjenester som ikke er forhåndsinstallert, men som kan installeres, kan samle inn personopplysninger selv uten ytterligere advarsler, og at STRONG ikke kan holdes ansvarlig for et mulig brudd på databeskyttelse av tjenester som ikke er forhåndsinstallert.

* Tilgjengeligheten av apper avhengig av land. STRONG kan ikke holdes ansvarlig for tredjepartstjenester. Tredjepartstilbud kan endres eller fjernes når som helst, er kanskje ikke tilgjengelige i alle regioner, og kan kreve et eget abonnement.