

F873 Serie

STRONG

Google TV

SMART TV 50" / 55" / 65"

SRT 50UF8733, SRT 55UF8733, SRT 65UF8733

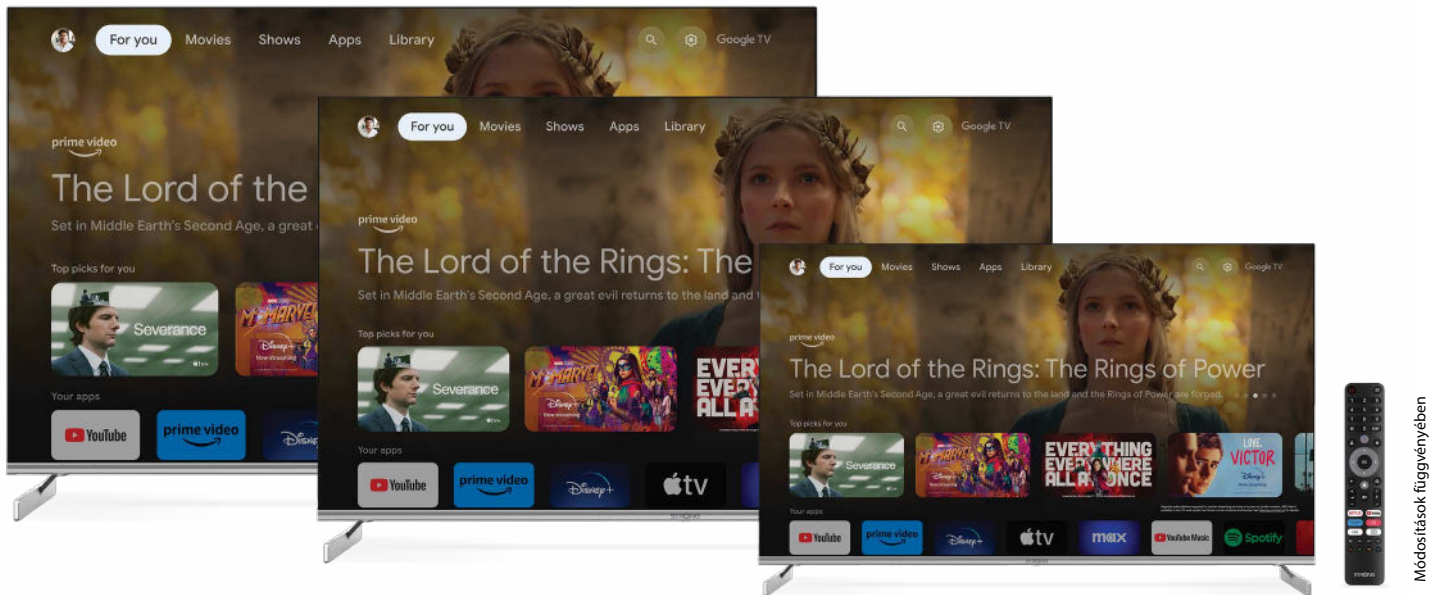

Telepítési útmutató

www.strong-eu.com

01/02/2024/15:07

## SERVICE CENTER

<b>AT</b>	 <b>support_at@strong-eu.com</b> 0820 400 150 (€ 0,12/Min. Österr. Festnetz)	<b>HU</b>	 <b>support_hu@strong-eu.com</b> +36 1 445 26 10
<b>BG</b>	 <b>support_bg@strong-eu.com</b> +359 32 634451	<b>IT</b>	 <b>support_it@strong-eu.com</b>
<b>CZ</b>	 <b>support_cz@strong-eu.com</b> 844 44 44 90	<b>NL</b>	 <b>support_nl@strong-eu.com</b>
<b>DE</b>	 <b>support_de@strong-eu.com</b> 0800 7788 787 (Gebührenfrei)	<b>PL</b>	 <b>support_pl@strong-eu.com</b> 801 702 017
<b>DK</b>	 <b>support_dk@strong-eu.com</b>	<b>PT</b>	 <b>support_pt@strong-eu.com</b> +351 2 100 06 125
<b>ES</b>	 <b>support_es@strong-eu.com</b> +34 91 119 61 76	<b>SK</b>	 <b>support_sk@strong-eu.com</b> 0850 15 05 50
<b>FR</b>	 <b>support_fr@strong-eu.com</b>	<b>SL</b>	 <b>support_sl@strong-eu.com</b> +386 1 828 08 58
<b>HR</b>	 <b>support_hr@strong-eu.com</b> +385 1 344 57 66	<b>UA</b>	 <b>support_ua@strong-eu.com</b> +380 (44) 238 61 50

Supplied by STRONG Austria  
Represented by STRONG Ges.m.b.H.  
Teinfaltstraße 8/4.Stock  
A-1010 Vienna, Austria  
Email: support\_at@strong-eu.com

## Liszenzek

Ez a termék egy vagy több programot tartalmaz, amelyek védettek a nemzetközi és U.S. Szerzői Jogvédelmi törvények alapján, mint nem publikált munkák. Ezek bizalmasak és a **Dolby Laboratories** tulajdonát képezik. A reprodukálásuk és vagy nyilvánosságra hozásuk részben vagy egészben, valamint a gyártásban történő felhasználásuk, részben vagy egészben, a Dolby Laboratories kifejezett engedélye nélkül szigorúan tilos. Szerzői jog 2003-2009 Dolby Laboratories által. Minden jog fenntartva.

EZT A TERMÉKET KORLÁTOZOTT LICENCE-EL ÉRTÉKESÍTETTÉK, ÉS CSAK AKKOR JOGOSULT A HASZNÁLATA A HEVC TARTALOMMAL, HA AZ MEGFELEL A KÖVETKEZŐ HÁROM MINŐSÍTÉSNEK: (1) A HEVC TARTALOM CSAK SZEMÉLYES FELHASZNÁLÁSÚ; (2) A HEVC TARTALMAT NEM KÍNÁLTÁK FEL ELADÁSRA; (3) A HEVC TARTALMAT A TERMÉK TULADONOSA KÉSZÍTETTE. EZT A TERMÉKET NEM LEHET HASZNÁLNI AMENNYIBEN A HEVC KÓDOLT TARTALMAT HARMADIK FÉL KÉSZÍTETTE, AMELYET A FELHASZNÁLÓ MEGRENDELTE VAGY MEGVÁSÁROLT HARMADIK FÉLTŐL, HACSAK A FELHASZNÁLÓNAK KÜLÖN NEM EGEDÉLYEZTE A TARTALOM LICENCELT ALADÓJA, HOGY HASZNÁLHATJA A TERMÉKET ILYEN TARTALOMMAL. A TERMÉK HEVC TARTALOMMAL KAPCSOLATOS HASZNÁLATAKOR, ÖN ELFOGADOTTNAK TEKINTI, A KORLÁTOZOTT FELTÉTELEKKEL JOGOSULT HASZNÁLHATOT, AMINT AZ FENTEBB MEGJEGYZÉSRE KERÜLT.

## Adat védelem:

Kérjük, vegye figyelembe, hogy a STRONG, annak gyártói partnerei, az alkalmazások szolgáltatói és a szolgáltatások szolgáltatói, adatokat gyűjthetnek és felhasználhatják a technikai adatokat és a kapcsolatos információkat beleértve, de nem korlátozottan a technikai információkra az eszközről, a rendszerről és az alkalmazás szoftvereiről és a csatlakoztatott eszközökről. A STRONG és annak gyártói partnerei, az alkalmazások szolgáltatói és a szolgáltatások szolgáltatói használhatják ezeket az információkat, hogy fejlesszék a termékeket, vagy szolgáltatásokat és vagy technológiákat biztosítsanak önnek addig, amíg ez olyan formában történik, amely nem azonosíthatja az ön személyét.

Továbbá kérjük, vegye figyelembe, hogy egyes biztosított szolgáltatások – amelyek már telepítve vannak a készüléken vagy ön telepít – regisztrációhoz vannak kötve, ahol meg kell adnia a személyes adatait.

Ezen felül kérjük, vegye figyelembe, hogy egyes szolgáltatások, amelyek nem előre telepítettek, de telepíthetők személyes adatokat gyűjthetnek anélkül, hogy erről további figyelmeztetést értesítést adnának ezekért a STRONG nem vállal felelősséget az esetleges adatvédelmi megsértésekért.

## EGYSZERŰSÍTETT EU-MEGFELELŐSÉGI NYILATKOZAT

A Strong ezennel kijelenti, hogy az devices SRT 50UF8733, SRT 55UF8733, SRT 65UF8733 eszközök megfelelnek a 2014/53 / EU irányelvnek.

Az EU megfelelőségi nyilatkozat teljes szövege az alábbi internet címen érhető el: <https://eu.strong-eu.com/downloads/> A változtatás joga fenntartva. A folyamatos kutatás és fejlesztés következtében, a technikai specifikációk, és a termék kialakítása, megjelenése megváltozhat. A Dolby Laboratories licence alapján gyártva. A Dolby, a Dolby Audio és a dupla D szimbólum a Dolby Laboratories Licensing Corporation védjegyei. A HDMI, a HDMI High-Definition Multimedia Interface és a HDMI embléma kifejezések a HDMI Licensing Administrator, Inc. A Wi-Fi a Wi-Fi Alliance® regisztrált védjegye. A Netflix a Netflix, Inc. bejegyzett védjegye. A YouTubeTM a Google Inc. bejegyzett védjegye. Minden terméknev, márkanev vagy a tulajdonosuk bejegyzett védjegye.

© STRONG 2024. Minden jog fenntartva.

## TARTALOMJEGYZÉK

A lehető legjobb teljesítmény és biztonságos működtetés érdekében, kérjük, olvassa el a használati útmutatót. Kérjük, őrizze meg a használati útmutatót előfordulhat, hogy a későbbiekben még szüksége lesz rá.



<b>1.0 ÜZEMELTETÉSI UTASÍTÁSOK</b>	<b>4</b>
1.1 BIZTONSÁGI ELŐÍRÁSOK	4
1.2 1.2 A CSOMAGOLÁS ÉS TÁROLÁS	4
1.3 1.3 TARTOZÉKOK	4
1.4 ÜZEMBE HELYEZÉS	5
<b>2.0 TELEPÍTÉS</b>	<b>5</b>
2.1 JELSZÓ BEÁLLÍTÁS (PIN KÓD):	5
2.2 ELŐLAP	5
2.3 HÁTLAG	6
2.4 TÁVIRÁNYÍTÓ	7
2.5 AZ ELEMÉK BEHELYEZÉSE	8
2.6 A TÁVIRÁNYÍTÓ HASZNÁLATA	9
<b>3.0 ELSŐ TELEPÍTÉS</b>	<b>9</b>
3.1 CSATORNA TELEPÍTÉS KÁBELTÉVÉHEZ	12
3.2 CSATORNA TELEPÍTÉS ANTENNA CSATLAKOZTATÁSSAL (DVB-T/T2FÖLDFELSZÍNI DIGITÁLIS VÉTEL)	14
3.3 CSATORNÁK TELEPÍTÉSE MŰHOLDRÓL (MŰHOLD VÉTEL)	15
<b>4.0 KEZDŐ KÉPERNYŐ/HOME SCREEN</b>	<b>18</b>
4.1 BEMENETEK /INPUTS	18
4.2 HÁLÓZAT ÉS INTERNET/NETWORK & INTERNET	19
<b>5.0 ÉLŐ TV/LIVE TV HASZNÁLATA</b>	<b>21</b>
5.1 CSATORNA TELEPÍTÉS	21
5.2 TV CSATORNÁK MEGTEKINTÉSE	22

5.3 ELEKTRONIKUS MŰSORÚJSÁG/ELECTRONIC PROGRAM GUIDE (EPG)	22
5.4 TV MENÜ/TV MENU	22
<b>6.0 SMART TV LEHETŐSÉGEK/SMART TV POSSIBILITIES</b>	<b>24</b>
<b>7.0 RENDSZER BEÁLLÍTÁSOK</b>	<b>24</b>
7.1 BEÁLLÍTÁSOK FŐ MENÜ	24
7.2 RENDSZER MENÜ	25
<b>8.0 MULTIMÉDIA/MULTIMEDIA</b>	<b>25</b>
8.1 EMLÉKEZTETŐ AZ USB TÁROLÓESZKÖZ HASZNÁLATÁHOZ	25
8.2 MULTIMÉDIA LEJÁTSZÓ/MULTIMEDIA PLAYER	26
8.2.1 VIDEÓ LEJÁTSZÁSA/PLAY VIDEOS	27
8.2.2 KÉPEK MEGJELENÍTÉSE/BROWSE PHOTOS	28
8.2.3 ZENE LEJÁTSZÁSA/PLAY MUSIC	28
8.2.4 FÁJLOK BÖNGÉSZÉSE	29
<b>9.0 HIBAELHÁRÍTÁS</b>	<b>29</b>
<b>10.0 SPECIFIKÁCIÓ</b>	<b>31</b>

## 1.0 ÜZEMELTETÉSI UTASÍTÁSOK

### 1.1 BIZTONSÁGI ELŐÍRÁSOK

Kérjük, olvassa el a teljes útmutatót a készülék beüzemelése előtt. Őrizze meg az útmutatót a későbbiekben még szüksége lehet rá.

- Csak eredeti a gyártó által biztosított kiegészítőket és tartozékokat használjon. (például hálózati adapter, akkumulátor stb.).
- Kérjük, ellenőrizze a termék külső borításán, hátulján az elektromos és biztonsági információkat, jeleket, mielőtt a készüléket beüzemelné vagy használni kezdené.
- Az esetleges tűz vagy áramütés elkerülése érdekében, ne használja a készüléket, esőben vagy nedves környezetben.
- Ne takarja le a szellőzőnyílásokat, semmivel, például újságpapírral, terítővel, vagy függőnnyel, stb. ez a készülék túlmelegedését vagy akár tüzet is okozhat, és a készülék meghibásodásához is vezethet.
- Óvja a készüléket a csöpögő, fröccsenő folyadékoktól, ne helyezzen a készülékre folyadékkal teli tárgyat, például vázát.
- A  jelölés, az áramütés veszélyét jelöli. A külső csatlakozó vezetékeket, szakképzett személy telepítse, csatlakoztassa, csak sérülésmentes, jól szigetelt vezetékeket, kábeleket használjon.
- Az esetleges sérülések elkerülése érdekében, a készüléket biztonságos helyre helyezze, úgy hogy az ne tudjon leesni, ledőlni. Falra szerelésnél kövesse a fali tartó biztonsági és telepítési útmutatóját.
- Az elemek, nem megfelelő cseréje robbanáshoz vezethet. Az elemeket mindig párosával cserélje, csak azonos típusú elemeket használjon.
- Ne tegye ki az ez elemeket (elem, vagy elemek, elem csomagok) közvetlen napfénynek, magas hő hatásának, és ne dobja tűzbe.
- A Fül vagy fejhallgatón keresztül beállított túl magas hangerő halláskárosodást okozhat.
- A hosszantartó zene hallgatása magas hangerőn károsíthatja a hallását.
- A halláskárosodás elkerülése érdekében, csökkentse a hangerőt biztonságos szintre, és csökkentse a magas hangerőn történő használat idejét.
- A készüléket a hálózati kábellel és csatlakozóval áramtalaníthatja. Amennyiben hosszabb ideig nem használja a készüléket, húzza ki a hálózati kábelt. Szállítás vagy áthelyezés esetén, ügyeljen a hálózati kábel épségére. Védje a hálózati kábelt az éles peremektől, sarkoktól, amelyek felsérthetik a hálózati kábel külső szigetelését. A használat előtt ellenőrizze a hálózati kábel külső szigetelésének sértetlenségét. Ne használjon sérült hálózati kábelt, áramütést, vagy tüzet okozhat. A sérült hálózati kábelt cserélje, a kábel specifikációjának megfelelő típusúra. A készülék állapotát jelző fények hiánya, nem jelenti azt, hogy a készülék áramtalanítva van. A készülék áramtalanításához húzza ki a hálózati kábelt a konnektorból.
- A kimerült elemeket a helyi környezetvédelmi előírásoknak, szabályoknak megfelelően ártalmatlanítsa.
- Ne tegye ki a készüléket nyílt lángnak, ne tegyen a készülékre például gyertyát.
-  A tűzveszély elkerülése érdekében a készüléktől tartson távol mindenféle nyílt lángot, vagy nyílt lánggal üzemelő tárgyat.
- A készülék az USB csatlakozón keresztül maximum 500mA leadására képes.
-  Az így jelölt készülékek Class II vagy kettős szigetelésű készülékek. Ezért elektromos védőföldelésre nincs szükségük.

#### Üzemeltetési környezet

- Ne tegye a készüléket, zárt vagy rosszul szellőző helyre, például könyvespolcra, vagy hasonló helyre.
- Ne használja a készüléket nedves hideg helyen, védje a készüléket a túlmelegedéstől.
- Óvja és tartsa távol a közvetlen napfénytől.
- Ne használja poros környezetben.
- Ne tegyen gyertyát a készülék tetejére, ne tegyen a készülékszellőző nyílásaiba fémtárgyakat, vagy gyúlékony anyagokat.

#### Környezetvédelem

##### WEEE

 A terméket az életciklusa végén, megfelelően kell megsemmisíteni, ártalmatlanítani. Ez a jelölés azt jelenti, hogy a terméket nem dobhatja a háztartási hulladékgyűjtőbe az Európai Unió területén. A lehetséges környezeti vagy emberi egészségre káros hatások és veszélyek elkerülése érdekében, ne dobja ki a készüléket, hanem felelősen hasznosítsa azt újra, hogy biztosítsa a fenn tartható anyag újrafelhasználást. A már nem használt, vagy nem működő készüléket, juttassa el az erre kijelölt átvevőhelyekre, vagy lépjen kapcsolatba az értékesítést végző vállalkozással, ahol a terméket vásárolta. Ők biztosítják a termék környezetbarát megsemmisítését és újrahasonosítását.

### 1.2 1.2 A CSOMAGOLÁS ÉS TÁROLÁS

A készüléket, gondosan ellenőrizték és szállításra alkalmasan becsomagolták. Kicsomagolásakor kérjük, ellenőrizze, hogy az összes tartozék benne van, a csomagolást gyermekektől tartsa távol. Javasoljuk, hogy a készülék dobozát tartsa meg a jótállási időszak végéig, a készülék megfelelő védelme érdekében, az esetlegesen felmerülő javítás, vagy szállítás esetére.

### 1.3 1.3 TARTOZÉKOK

- 1x Telepítési Utasítás
- 1x Biztonsági utasítások
- 1x távirányító
- 2x AAA elem

## 1.4 ÜZEMBE HELYEZÉS

Fig. 1

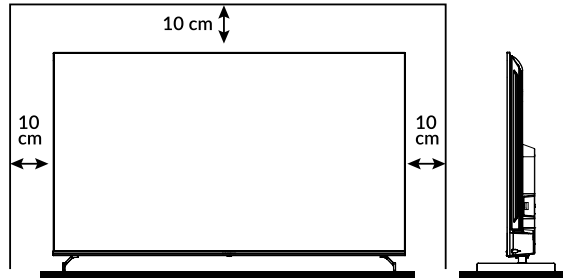

A készüléket helyezze egy stabil, vízszintes felületre, például asztal vagy TV állvány. A megfelelő szellőzés érdekében a készülék körül hagyjon legalább egy 10 cm-es szabad részt. Az esetleges meghibásodások vagy balesetek megelőzése érdekében, ne helyezzen a készülék tetejére semmilyen tárgyat. Ezt a készüléket, trópusi és mérsékelt éghajlati zónákban üzemeltetheti.

**MEGJEGYZÉS:** A képernyőt a televízió kikapcsolása és kihúzása után puha, száraz ruhával tisztítsa meg, és kerülje az üvegspray-eket és más háztartási tisztítószereket.

A felhasználói kézikönyv elérhető a honlapunkon [www.strong-eu.com](http://www.strong-eu.com) amely teljes leírást tartalmaz a TV készülék beállításához és használatához. Az útmutatóban használt szimbólumok jelentései:

**FIGYELEM** Figyelmeztető információk.  
**Megjegyzés** További fontos segítséget nyújtó információk.  
**MENU** Hivatkozás a távirányítón elérhető gombra.  
**Move to** Hivatkozás a menürendszer egyes pontjaira.

## 2.0 TELEPÍTÉS

### 2.1 JELSZÓ BEÁLLÍTÁS (PIN KÓD):

A jelszót a felhasználó állítja be a 3. fejezetben leírt első telepítés során (5. lépés). Lehetőség van egy tetszőleges kód beillesztésére, de ne feledje, hogy a jelszó visszaállításához vissza kell állítani a rendszert, így vissza kell térnie a gyári beállításokhoz, elveszítve a felhasználó által beállított összes beállítást.

### 2.2 ELŐLAP

Fig. 2

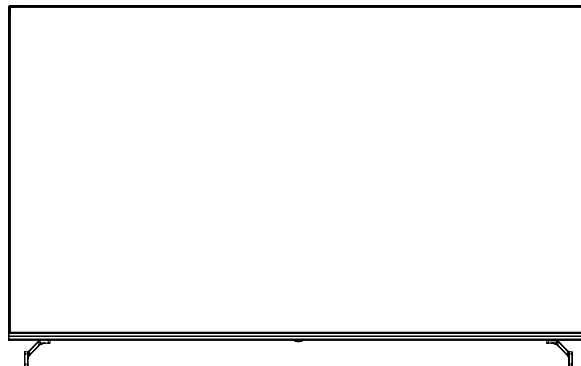

**MEGJEGYZÉS:** A kép csak illusztráció.

1. Állapotjelző/távirányító szenzor
2. Hangszórók

## 2.3 HÁTLAP

**MEGJEGYZÉS:** A kép csak illusztráció.

SRT 50UF8733 & SRT 55UF8733

Fig. 3a

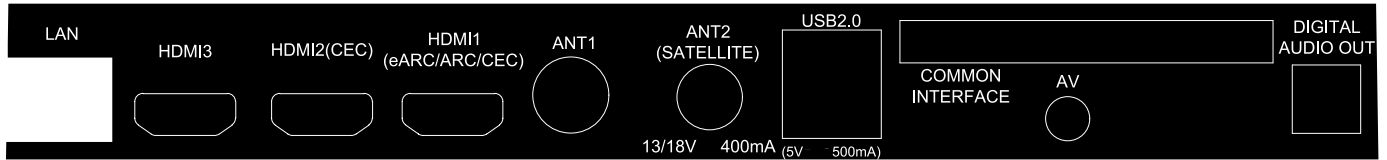

- |  |   |
|--|---|
| <ol style="list-style-type: none"> <li>1. LAN</li> <li>2. HDMI 3</li> <li>3. HDMI 2</li> <li>4. HDMI 1 (ARC)</li> <li>5. ANTENNA IN</li> <li>6. SAT IN / ANT 2</li> <li>7. USB 2.0</li> <li>8. CI</li> <li>9. Mini AV IN</li> <li>10. S/PDIF (optikai)</li> <li>11. DIGITÁLIS AUDIO OUT (optikai)</li> </ol> | <p>Csatlakoztassa a routeréről az internetet, hogy hozzáférjen az internethez/(apps) alkalmazásokhoz.</p> <p>Csatlakoztassa a HDMI jelforrást a HDMI bemenetbe, például DVD, Blu-ray lejátszó, vagy játék konzol.</p> <p>Csatlakoztassa a HDMI jelforrást a HDMI bemenetbe, például DVD, Blu-ray lejátszó, vagy játék konzol.</p> <p>Csatlakoztassa a HDMI jelforrást a HDMI bemenetbe, például DVD, Blu-ray lejátszó, vagy játék konzol, vagy közvetlenül digitális erősítőt amely támogatja az ARC funkciót. Ez a bemenet támogatja az ARC (Audio Return Channel) funkciót, amely biztosítja az hang csatlakozást valamint a teljes Dolby Audio támogatást.</p> <p>Csatlakoztasson egy koaxiális kábelt, amely a DVB-T/T2 vagy a kábeltévé antenna jelét biztosítja.</p> <p>Csatlakoztasson egy koaxiális kábelt a műholdvevő antenna jeleinek vételéhez.</p> <p>Csatlakoztasson egy koaxiális kábelt, amely a DVB-T/T2 vagy a kábeltévé antenna jelét biztosítja.</p> <p>2x USB 2.0 port.</p> <p>Helyezze be a feltétles hozzáférést biztosító (CAS) CAM Modult.</p> <p>A Video kamera vagy más eszköz csatlakoztatására 3.5mm AV kábellel a TV készülékhez a videók lejátszásához a TV készüléken.</p> <p>Az RCA kábel használatával csatlakoztassa a TV készülékét a kompatibilis digitális erősítőhöz vagy házi mozi rendszerhez.</p> <p>Használjon optikai kábelt a TV csatlakoztatásához kompatibilis digitális erősítő vagy házimozikészlet.</p> |
|--|---|

SRT 65UF8733

Fig 3b

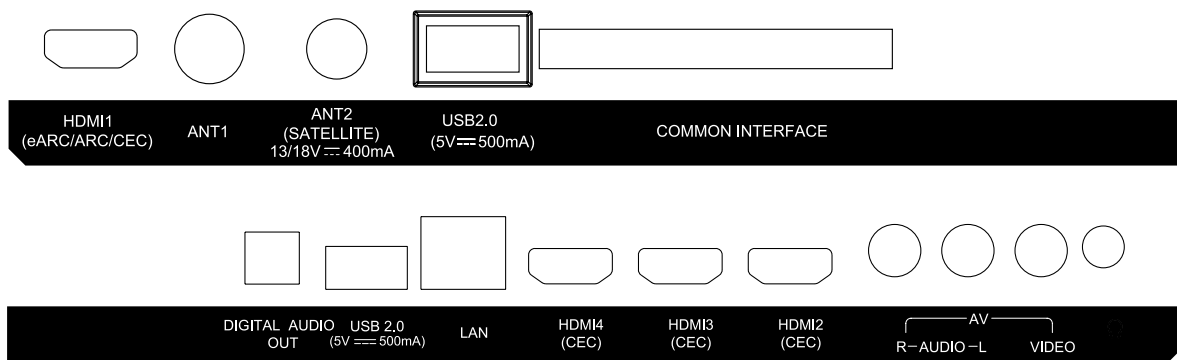

- |  |  |
|--|--|
| <ol style="list-style-type: none"> <li>1. HDMI 1 (ARC)</li> <li>2. ANTENNA IN</li> <li>3. SAT IN / ANT 2</li> <li>4. USB 2.0</li> <li>5. CI</li> </ol> | <p>Csatlakoztassa a HDMI jelforrást a HDMI bemenetbe, például DVD, Blu-ray lejátszó, vagy játék konzol, vagy közvetlenül digitális erősítőt amely támogatja az ARC funkciót. Ez a bemenet támogatja az ARC (Audio Return Channel) funkciót, amely biztosítja az hang csatlakozást valamint a teljes Dolby Audio támogatást.</p> <p>Csatlakoztasson egy koaxiális kábelt, amely a DVB-T/T2 vagy a kábeltévé antenna jelét biztosítja.</p> <p>Csatlakoztasson egy koaxiális kábelt a műholdvevő antenna jeleinek vételéhez.</p> <p>Csatlakoztasson egy koaxiális kábelt, amely a DVB-T/T2 vagy a kábeltévé antenna jelét biztosítja.</p> <p>USB 2.0 port.</p> <p>Helyezze be a feltétles hozzáférést biztosító (CAS) CAM Modult.</p> |
|--|--|



## 6. DIGITÁLIS AUDIO OUT (optikai)

Használjon optikai kábelt a TV csatlakoztatásához kompatibilis digitális erősítő vagy házimozi készlet.

## 7. HEADPHONE

Fej vagy fülhallgató kimenet, a TV hangszórói némításra kerülnek, ha a fül vagy fejhallgató csatlakoztatva van és a fejhallgató van kiválasztva.

## 8. USB 2.0

USB 2.0 port.

## 9. LAN

Csatlakoztassa a routeréről az internetet, hogy hozzáférjen az internethez/(apps) alkalmazásokhoz.

## 10. HDMI 2

Csatlakoztassa a HDMI jelforrást a HDMI bemenetbe, például DVD, Blu-ray lejátszó, vagy játék konzol.

## 11. HDMI 3

Csatlakoztassa a HDMI jelforrást a HDMI bemenetbe, például DVD, Blu-ray lejátszó, vagy játék konzol.

## 12. HDMI 4

Csatlakoztassa a HDMI jelforrást a HDMI bemenetbe, például DVD, Blu-ray lejátszó, vagy játék konzol.

## 13. AV IN

A Video kamera vagy más eszköz csatlakoztatására 3.5mm AV kábellel a TV készülékhez a videók lejátszásához a TV készüléken.

### MEGJEGYZÉS:

Amennyiben a TV készülék kikapcsolna bármelyik kábel csatlakoztatáskor, csak kapcsolja be a TV-t újra.

## 2.4 TÁVIRÁNYÍTÓ

Fig. 4

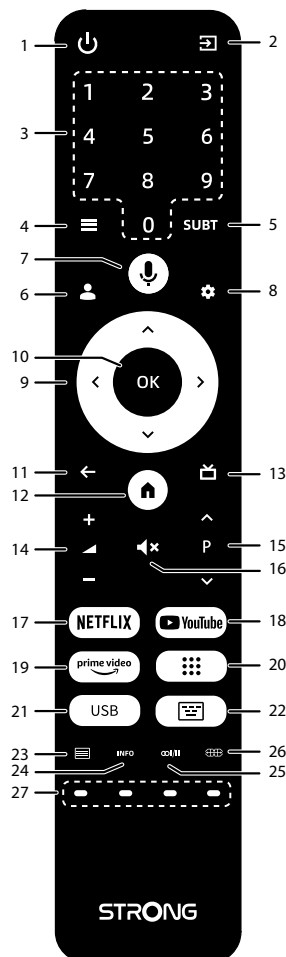

- 1.
- 2.
3. 0 ~ 9
- 4.
5. SUBT
- 6.
- 7.

A TV Be vagy készenlétbe kapcsolása.  
 Bemeneti jelforrás választása.  
 Közvetlen csatorna választás.  
 Nyomja meg a menüopciók eléréséhez TV módban.  
 A feliratozás engedélyezése/tiltása DTV módokban.  
 Nyomja meg a gombot egy fiók kiválasztásához  
 Nyomja meg, hogy aktiválja a hangvezérlés funkciót\*.

- |                    |  |
|--------------------|--|
| 8. ✱               | Nyomja meg a TV beállítások eléréséhez.  |
| 9. ▲▼◀▶            | Navigálás a menüben.   |
| 10. OK             | A kiválasztás elfogadása.  |
| 11. ←              | Csatorna nézet módban váltás a korábban nézett csatornára. Menü módban visszalépés az előző menüre |
| 12. 🏠              | A kezdő képernyő (HOME Desktop) megjelenítése.   |
| 13. 📺              | Nyomja meg az EPG információk megjelenítéséhez TV módban.  |
| 14. VOL +/-        | A hangerő növelése csökkentése.  |
| 15. 🔊              | A hang némítása vagy visszaállítása.   |
| 16. P +/-          | Csatorna váltása FEL/LE.   |
| 17. NETFLIX        | A Netflix elindítása**   |
| 18. YouTube        | A YouTube elindítása   |
| 19. prime video    | A prime video elindítása***.   |
| 20. ☰              | Nyomja meg az alkalmazások listájának megjelenítéséhez.  |
| 21. USB            | A Multimédia menü megnyitása.  |
| 22. 📄              | Megjeleníti a billentyűzet LiveTV módban   |
| 23. 📄              | Nyomja meg a gombot a teletextbe való belépéshez   |
| 24. INFO           | Nyomja meg a csatorna információ megjelenítéséhez Élő TV módban.                                   |
| 25. 📶/II           | Hangsáv választás  |
| 26. 📺              | Nyomja meg a képernyő beállításainak módosításához   |
| 27. COLOUR BUTTONS | Az adott funkció végrehajtása TV vagy DTV módban.  |

\*A hangvezérlés és néhány másik funkció, csak akkor használható, ha a távirányítót párosította a TV készülékkel.

\*\* Tagságot, előfizetést nem tartalmaz. A Netflix a választott országokban elérhető. A Netflix streaming szolgáltatásához a Netflixel történő előfizetői fiók/ regisztráció létrehozása szükséges. További részletekért és információkért látogasson el a [www.netflix.com/TermsOfUse](http://www.netflix.com/TermsOfUse) oldalra.

\*\*\* Tagságot, előfizetést nem tartalmaz. A Prime video a választott országokban elérhető. A Prime video streaming szolgáltatásához a Netflixel történő előfizetői fiók/regisztráció létrehozása szükséges. További részletekért és információkért látogasson el a [www.primevideo.com](http://www.primevideo.com) oldalra.

## 2.5 AZ ELEMÉK BEHELYEZÉSE

Fig. 5

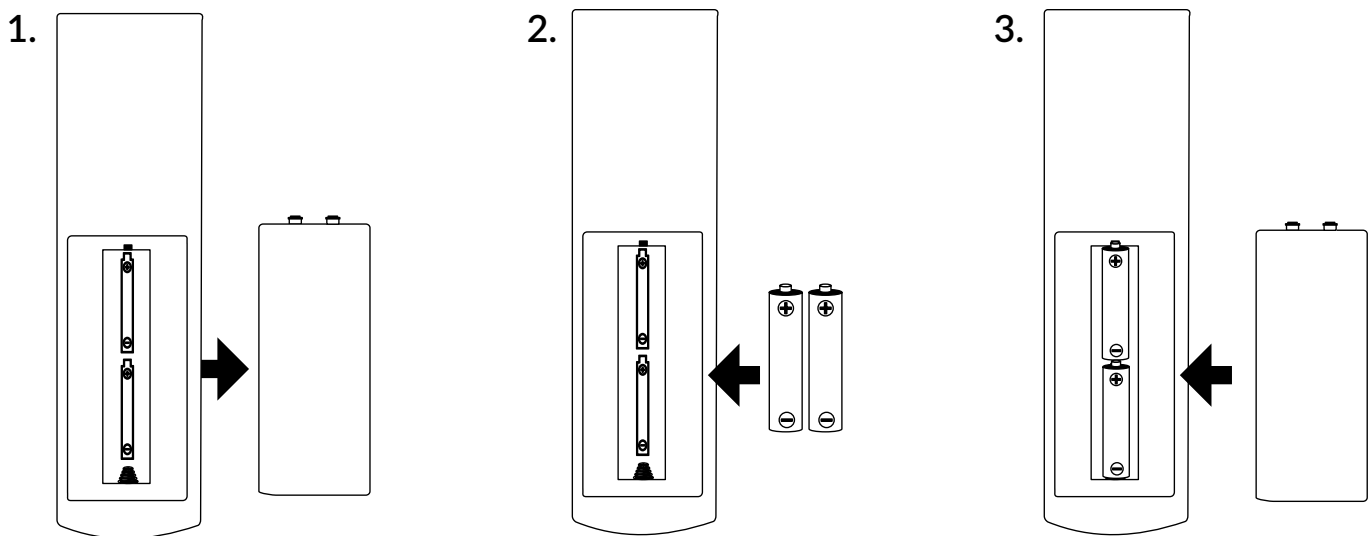

Vegye le az elemtartó fedelét a távirányítóról, és tegyen 2x AAA méretű elemet a rekeszbe. Ügyeljen arra, hogy megfeleljen a rekesz belsejében lévő polaritásjelzéseknek.

**MEGJEGYZÉS:** A képek csak illusztrációk. A valódi eszköz kinézete eltérő lehet.

- 1 Nyomja meg a lapot és húzza fel.
- 2 Helyezzen 2x AA vagy 2x AAA elemet a rekeszbe, és ellenőrizze, hogy megfelelő-e a polaritás.
- 3 A bezáráshoz csúsztassa vízszintesen a takarólapot a helyére.

### Az elemek használatával kapcsolatos óvintézkedések

Az elemek helytelen használata szivárgáshoz vezethet. Figyelmesen kövesse az alábbi utasításokat.

1. Ügyeljen az elemek polaritás helyes használatára.
2. Amikor az elemekben lévő feszültség lecsökken, az kihat a működési távolságra, cserélje ki az elemeket új elemekre. Amennyiben huzamosabb ideig nem használja, az eszközt vegye ki az elemeket a távirányítóból.
3. Ne használjon különböző típusú elemeket keverve, (például Magnézium, és Alkáli elemeket).

4. Az elemeket ne dobja tűzbe, ne próbálja meg újratölteni, vagy szétbontani.
5. Kérjük, semmisítse meg az elemeket a vonatkozó környezetvédelmi szabályok szerint.

## 2.6 A TÁVIRÁNYÍTÓ HASZNÁLATA

- A távirányító használatához irányítsa azt a TV készüléken elhelyezett távirányító szenzor irányába. Amennyiben tárgyak helyezkednek el a távirányító és a TV készüléken elhelyezett távirányító szenzor között azok akadályozhatják a működést.
- Ne rázza, és ne csapkodja a távirányítót. Ne öntsön bele folyadékot, ne tegye a távirányítót magas páratartalmú helyre.
- Ne tegye a távirányítót közvetlen napfényre, mert az a hő hatására eldeformálódhat.
- A közvetlen napfény vagy erős fényű megvilágítás, csökkentheti vagy meggátolhatja a távirányító működését. Ebben az esetben változtassa meg a világitást, vagy a TV készüléke pozícióját, vagy használja a távirányítót közelebről.

\* a választása megerősítéséhez használja az **OK** vagy a jobbra **ARROW** gombot.

## 3.0 ELSŐ TELEPÍTÉS

Miután minden csatlakoztatást elvégzett kapcsolja be a TV készüléket.

Kérjük, kövesse az első telepítés (FTI) képernyőn megjelenő folyamatát és végezze el a telepítést. Ez néhány percet vesz igénybe.

### 1. Lépés

Válassza ki a kívánt nyelvet és helyet az üdvözlő oldalon, majd nyomja meg az **OK** gombot a következő lépéshez.



### 2. Lépés

A telepítés típusának kiválasztása.

Két különböző telepítési mód létezik, az egyik teljes és egy alapvető, az Ön igényeitől függően.

## The entertainment you love

Sign in with your Google Account to get:

- Movies an TV shows from your favorite streaming apps
- Personalized recommendations
- Google Assistant: Search and control your TV with your voice
- Live TV
- External device (e.g.HDMI)

**Set up Google TV**  
**Set up basic TV**

Az alap TV-vel a következőket kapja: Élő TV és külső eszközök (pl. HDMI)

## With basic TV, you will get

- Movies an TV shows from your favorite streaming apps
- Personalized recommendations
- Google Assistant: Search and control your TV with your voice
- Live TV
- External device (e.g.HDMI)

**Set up Google TV**  
**Set up basic TV**

Könnyedén átviheti Android-telefonja Wi-Fi-hálózatát és Google-fiókját TV-jére.

## Set up with the Google Home App



Download and open the Google Home App on your phone to get started. Scan the QR code.

Set up on TV instead



### 3. Lépés

## Select your Wi-Fi network

You can also connect an Ethernet cable to connect to the internet.

 2000\_5G

 1600\_4G

 3600\_2.4G

 500\_2.4GHz

Válassza ki a Wi-Fi hálózatot az internethez való csatlakozáshoz. Alternatív megoldásként Ethernet-kábel csatlakoztatása is lehetséges a hátoldali bemenethez.

## 4. Lépés

Az internetes telepítés után eljött a fiók ideje.

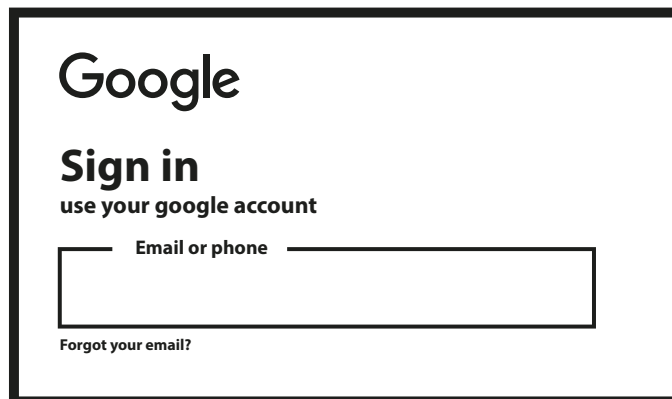

Google

**Sign in**  
use your google account

Email or phone

Forgot your email?

## 5. Lépés

A távirányító párosítása.

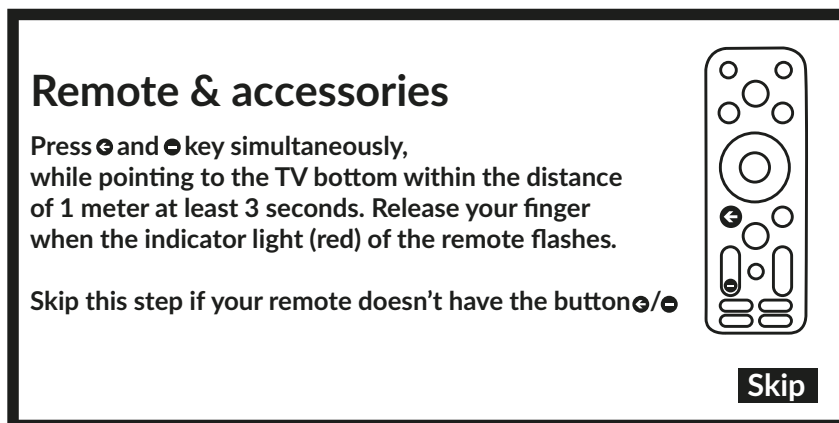

**Remote & accessories**

Press  and  key simultaneously, while pointing to the TV bottom within the distance of 1 meter at least 3 seconds. Release your finger when the indicator light (red) of the remote flashes.

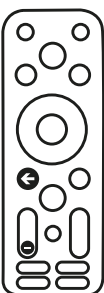
Skip this step if your remote doesn't have the button / 

**Skip**

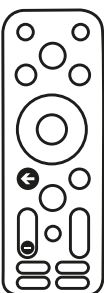

Egyszerre megnyomható gombok.

## 6. Lépés

Jelszó Beállítások

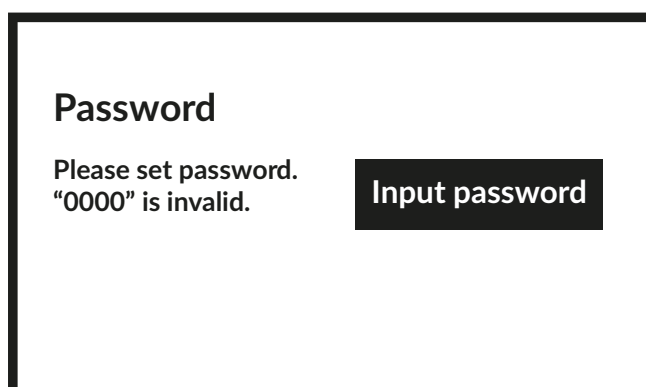

**Password**

Please set password.  
"0000" is invalid.

**Input password**

## 7. Lépés

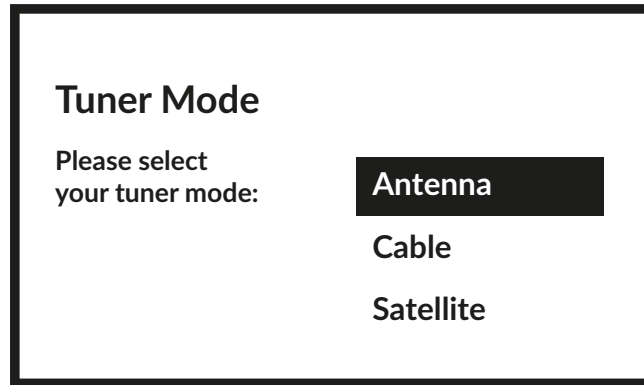

A Földfelszíni, Műholdas vagy Kábeltévé vételéhez, válassza ki az *Antenna, Satellite, Cable / Antenna, Műhold, Kábel* opciók egyikét a helyi vételtől függően, majd válassza ki a csatornák típusát *Digital, Analogue / Digitális, Analóg*.

### 3.1 CSATORNA TELEPÍTÉS KÁBELTÉVÉHEZ

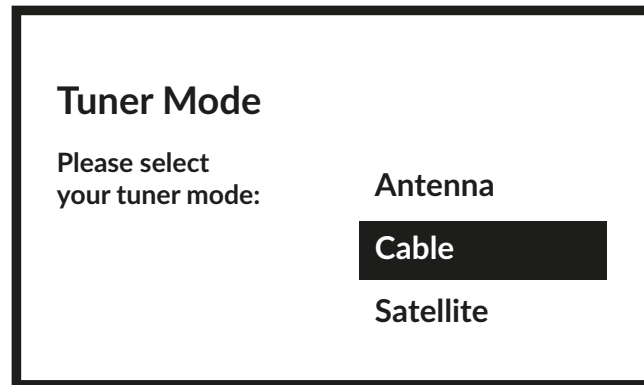

Válassza ki a tuner módját *Cable/Kábel* és a folytatáshoz nyomja meg az **OK** gombot.

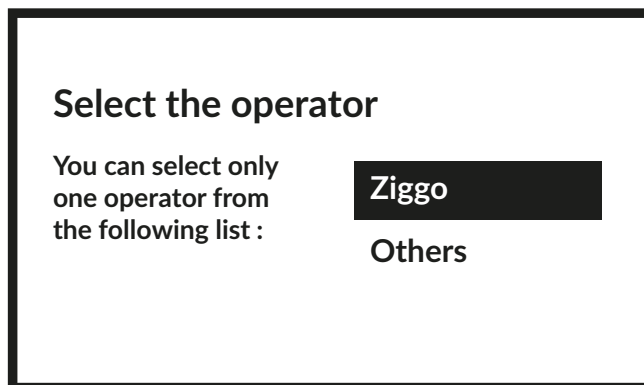

Válasszon ki egy szolgáltatót, vagy ha a szolgáltatója nem szerepel vagy eltérő a listában szereplőktől akkor válassza az *Other/ Más-t*. A folytatáshoz nyomja meg az **OK** gombot.

#### MEGJEGYZÉS:

Nem minden ország szolgáltatói érhetőek előre meghatározva. Ha a választott ország alapján nincs szolgáltató lista előre definiálva akkor ez a lépés kihagyásra kerül.

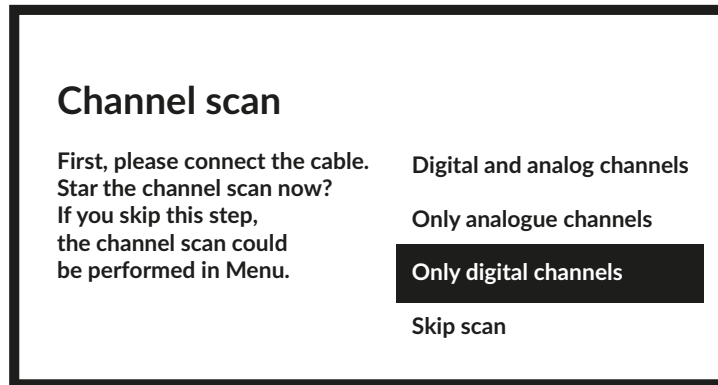

Első lépés, hogy csatlakoztassa a kábelt a TV készülékhez. Ezután elindíthatja a csatorna keresést. Választhat a *digitális és analóg csatornák*, *csak analóg csatornák* vagy *csak digitális csatornák* keresése közül. Ha kihagyja a keresést, a csatorna keresést elvégezheti később, a TV menü rendszeréből. A választása szerinti folytatáshoz nyomja meg az **OK** gombot.

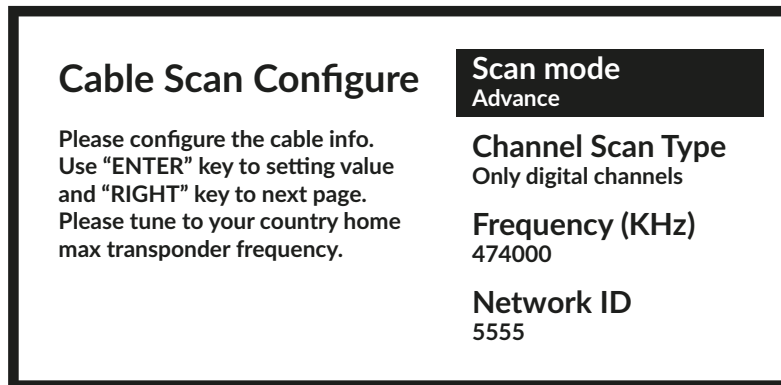

A *keresés mód* menüben kiválaszthatja a teljes keresést a *teljes* választásával, vagy a *haladó* választása esetén a kereséshez megadhatja a szolgáltatója által megadott Frekvencia és Hálózati ID adatokat. Használja az **OK** gombot az érték megadásához, majd nyomja meg a **▶** gombot a keresés elindításához.

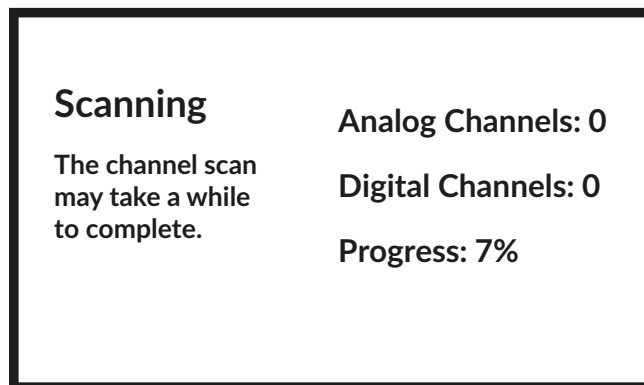

A következő lépésben a csatorna keresés elkezdődik, és eltart néhány percig.

## 3.2 CSATORNA TELEPÍTÉS ANTENNA CSATLAKOZTATÁSSAL (DVB-T/T2FÖLDFELSZÍNI DIGITÁLIS VÉTEL)

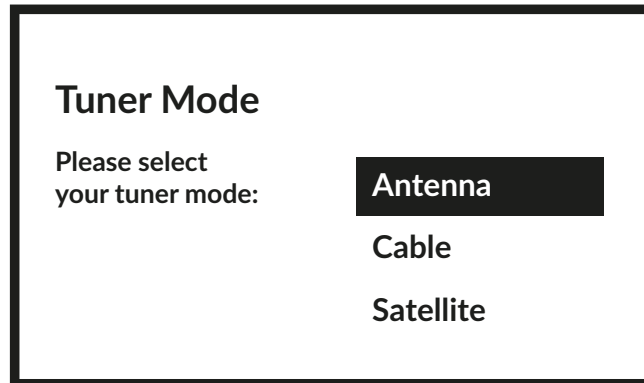

Válassza ki a tuner mód menü pontban az *Antenna* opciót és nyomja meg az **OK** gombot a folytatáshoz.

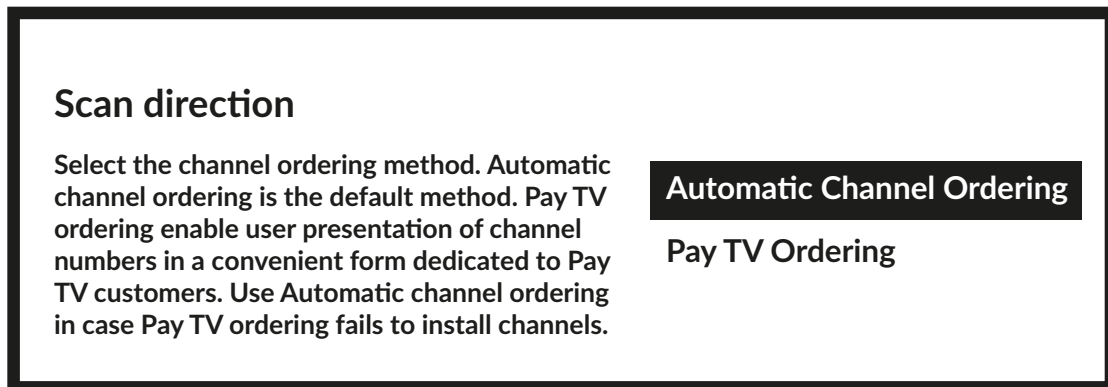

Válassza ki a használni kívánt csatorna rendezési módot.

Az *Automatikus csatorna rendezés* az alapértelmezett mód. A *Előfizetéses TV rendezés* lehetővé teszi a felhasználó számára, az igénye szerinti csatorna számozást. Használja az *Automatikus csatorna rendezés* módot, hogy ha az *Előfizetéses TV rendezés* módban nem kerülnek telepítésre a csatornák. A folytatáshoz nyomja meg az **OK** gombot.

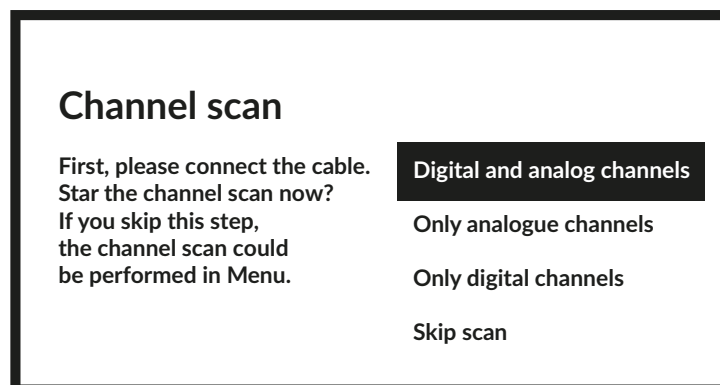

Első lépésben csatlakoztassa az Antenna kábelt. Majd indítsa el a csatorna keresést. Választhat a *Digitális és analóg csatornák*, *Csak analóg csatornák* vagy *Csak digitális csatornák* opciót közül. Amennyiben kihagyja ezt a lépést, a csatornák keresését elindíthatja később a TV menürendszeréből.



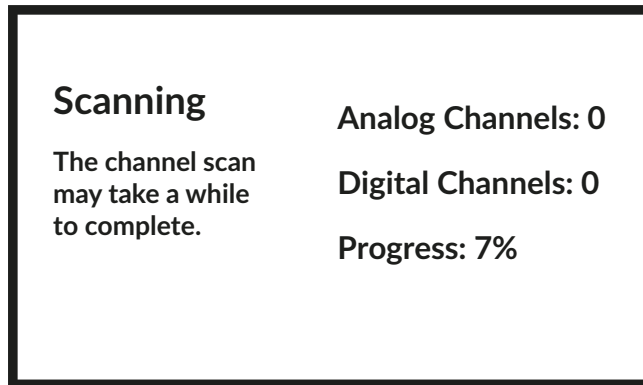

A következő lépésben, a csatorna keresés elindul és néhány percet vesz igénybe.

### 3.3 CSATORNÁK TELEPÍTÉSE MŰHOLDRÓL (MŰHOLD VÉTEL)

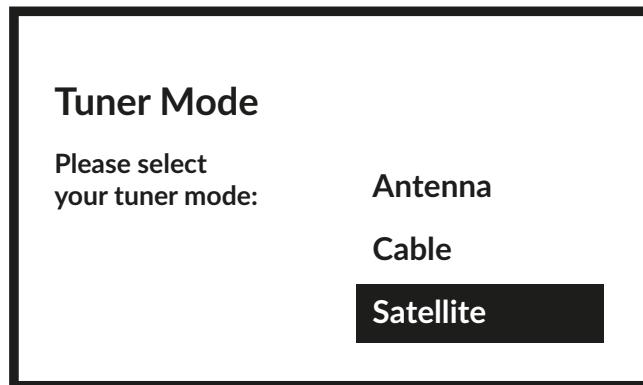

Válassza ki a tuner mód menü pontban a *Műhold* opciót, majd nyomja meg az **OK** gombot a folytatáshoz.

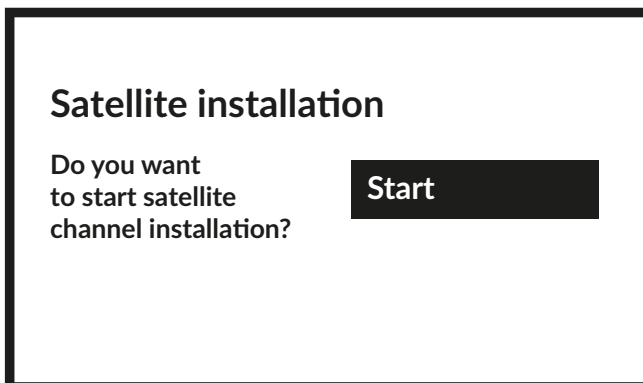

Nyomja meg az **OK** gombot a műholdról vehető csatornák telepítésének megkezdéséhez.

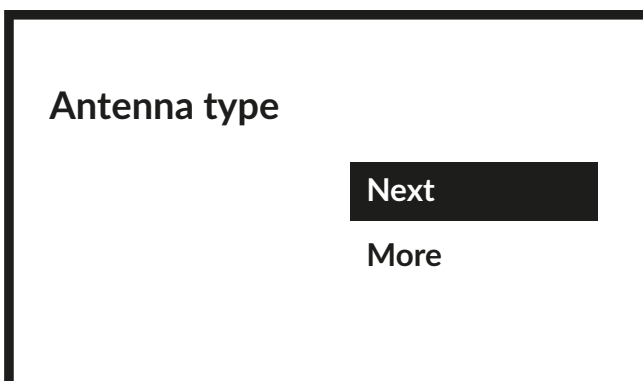

Az *Antenna típus* válassza ki a Következő lépés opciót és nyomja meg az **OK** gombot. A *Szolgáltató választás* menü pont jelenik meg, a *Több* opció választása esetén lehetősége van kiválasztani az *Műholdvevő antenna típus-t* itt állíthatja be szükség szerint a DiSEqC vagy Unicable beállításokat.

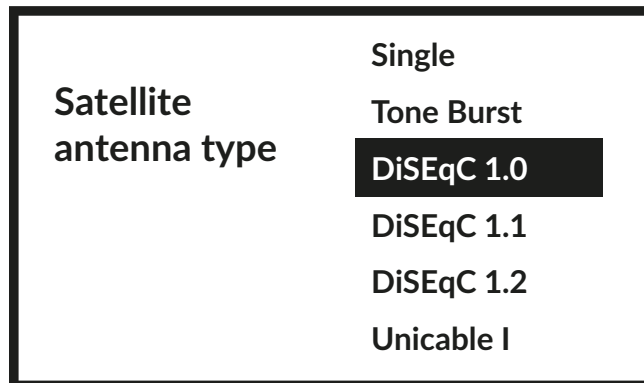

A műholdvevő fel/LNB típusának beállításokhoz válassza ki az *Általános* menü pontot, majd nyomja meg az **OK** gombot.

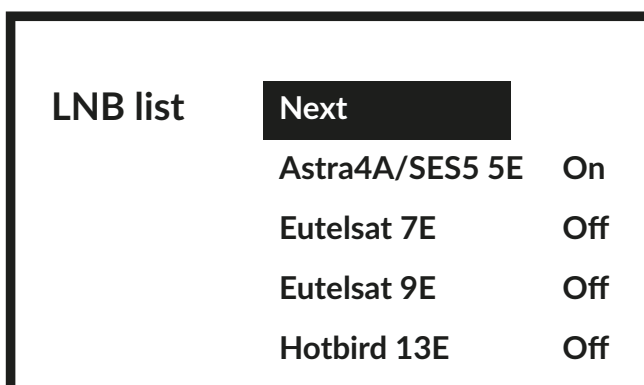
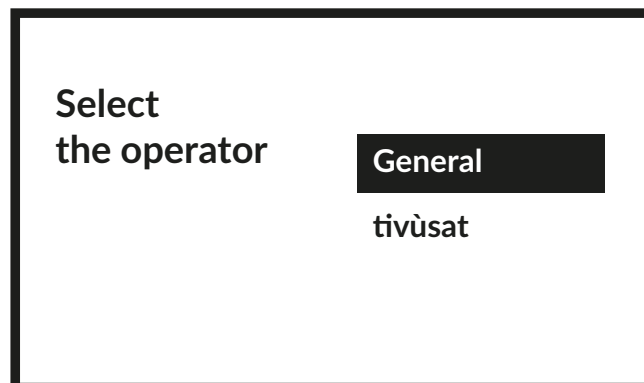

A ▲▼ gombokkal válassza ki a műholdat vagy műholdakat, amelyekre az antennája vagy antennái be van(nak) állítva. Nyomja meg az **OK** gombot, hogy belépjen az almenübe, ahol aktiválhatja vagy deaktiválhatja a választott műholdat, és beállítsa a további paramétereket. Miután minden beállítással végzett, válassza ki a *Tovább* opciót és nyomja meg az **OK** gombot.

**MEGJEGYZÉS:**

A DiSEqC vagy Unicable paraméterek beállításait az előző lépésben a *Több* opció kiválasztása után végezheti el.

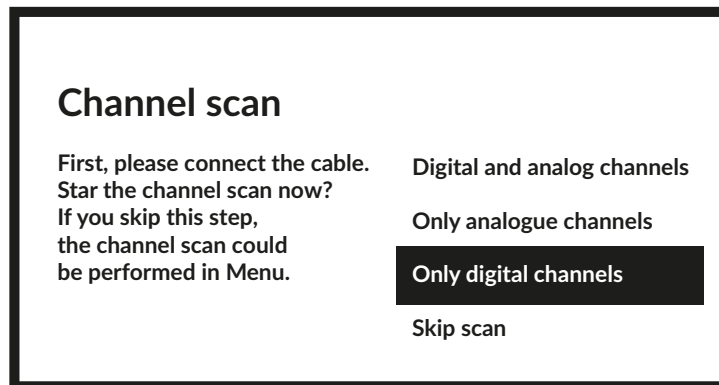

Csatlakoztassa a műholdvevő antennája kábelét. Majd indítsa el a csatorna keresést. Amennyiben kihagyja ezt a lépést, akkor a csatorna keresést elindíthatja később a TV menü rendszeréből. A választása után nyomja meg az **OK** gombot.

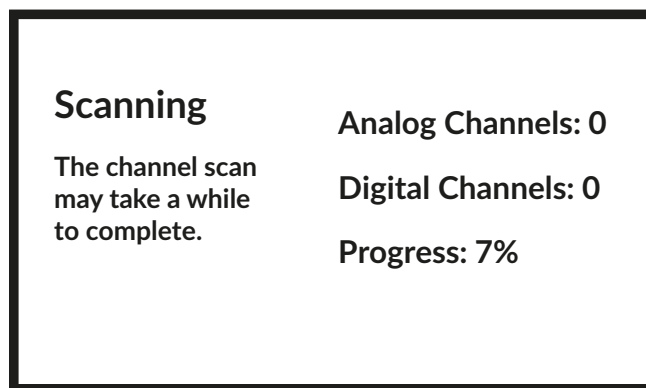

A következő lépésben megkezdődik a csatorna keresés és néhány percre eltart.

Gratulálunk! Sikeresen elvégezte az első telepítést a TV készülékén.

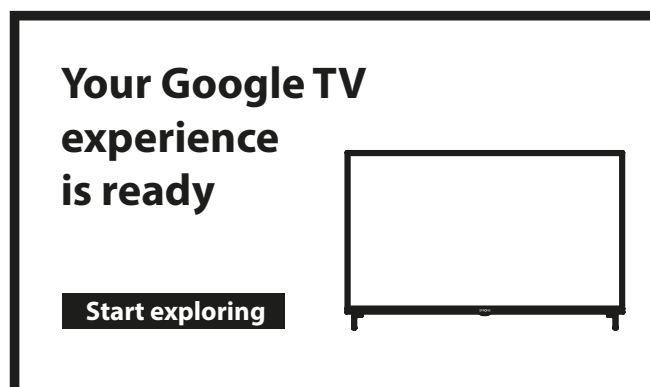

## 4.0 KEZDŐ KÉPERNYŐ/HOME SCREEN

A kezdőképernyő/ Home screen a fő képernyője ennek a TV modellnek.

A HOME SCREEN BASIC telepítése, a fiók és az internet későbbi elérésének lehetőségével.

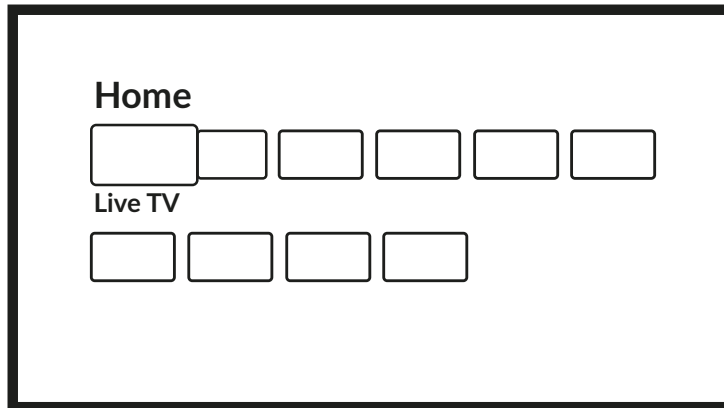

KEZDŐKÉPERNYŐ teljes telepítés:

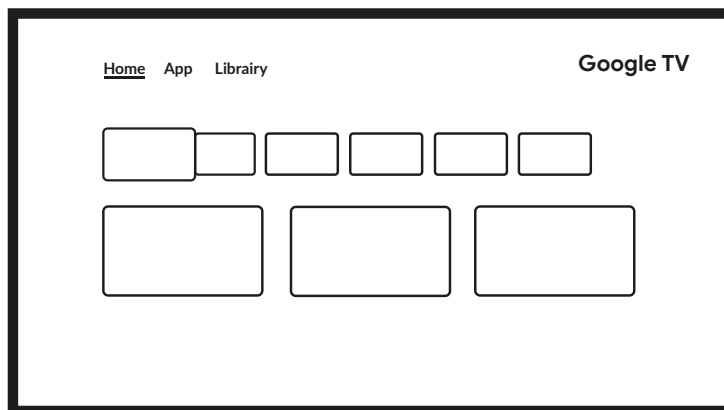

## 4.1 BEMENETEK /INPUTS

A TV készülék számos külső jelforrás bemenettel rendelkezik: *Analóg TV/ATV, Antenna/ANTENNA, Kábel/CABLE vagy Műhold/SATELLITE* az élő TV/Live TV adások vételéhez, vagy a további bemenetek *HDMI 1, HDMI 2, HDMI 3* és *AV* a külső eszközök csatlakoztatásához.

Hogy hozzáférjen ehhez az opcióhoz, válassza ki az *Inputs/Bemenetek* elemet a kezdőképernyőn/Home screen vagy nyomja meg az **INPUT** gombot a távirányítón.

Válassza ki az eszköze bemeneti jelforrását, amin keresztül az eszközt a TV készülékhez csatlakoztatta.

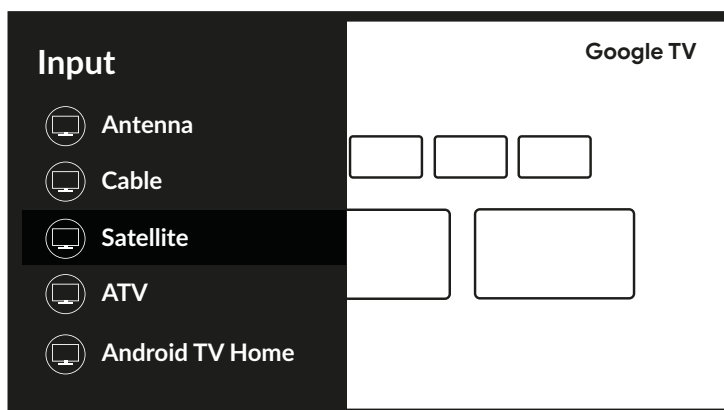

## 4.2 HÁLÓZAT ÉS INTERNET/NETWORK & INTERNET

Az internet csatlakoztatásával lehetősége van alkalmazások telepítésére és az internetes alkalmazások használatára. (például a Youtube és a Netflix, stb.) és hogy a smart TV további funkcióit élvezhesse.

A Hálózati és Internet kapcsolathoz való hozzáférés a *Network & internet/Hálózat és Internet* menü pontban érhető el a *Settings/Beállítások* menüben, vagy a gyors elérés panelen a Kezdő képernyőn/Home screen

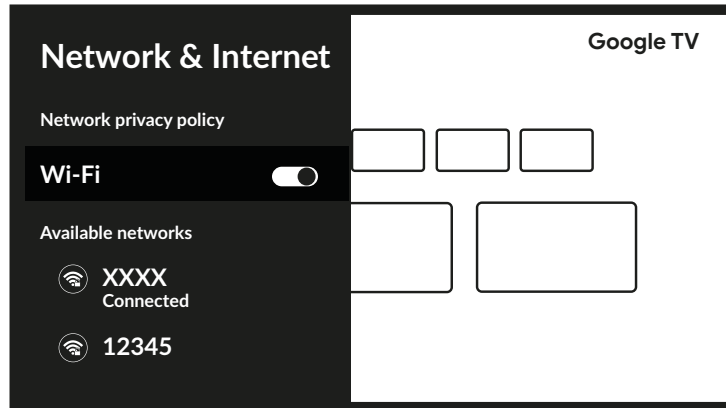

A TV készüléket két féle képen csatlakoztathatja az otthoni hálózatához:

- Vezetékes/Wired, a készülék hátlapján található RJ-45 (LAN) csatlakozón keresztül, Ethernet kábel csatlakoztatásával.
- Vezeték nélküli/Wireless, az otthoni vezeték nélküli hálózatához történő kapcsolódással.

**MEGJEGYZÉS:** Az Internet eléréséhez, önnek elő kell fizetnie egy szélessávú internet kapcsolatra az internet szolgáltatójánál.

**MEGJEGYZÉS:** Az alábbi leírás csak egy általános leírás a szokásos lépésekről, hogy hogyan csatlakoztassa a TV készüléket a vezetékes vagy vezeték nélküli hálózathoz. A kapcsolódási mód eltérő lehet, az ön aktuális hálózati beállításaitól függően. Amennyiben kérdése van az otthoni hálózatáról, kérjük, lépjen kapcsolatba a hálózata rendszergazdjával vagy az internet szolgáltatójával.

Csatlakoztatás vezetékes hálózathoz

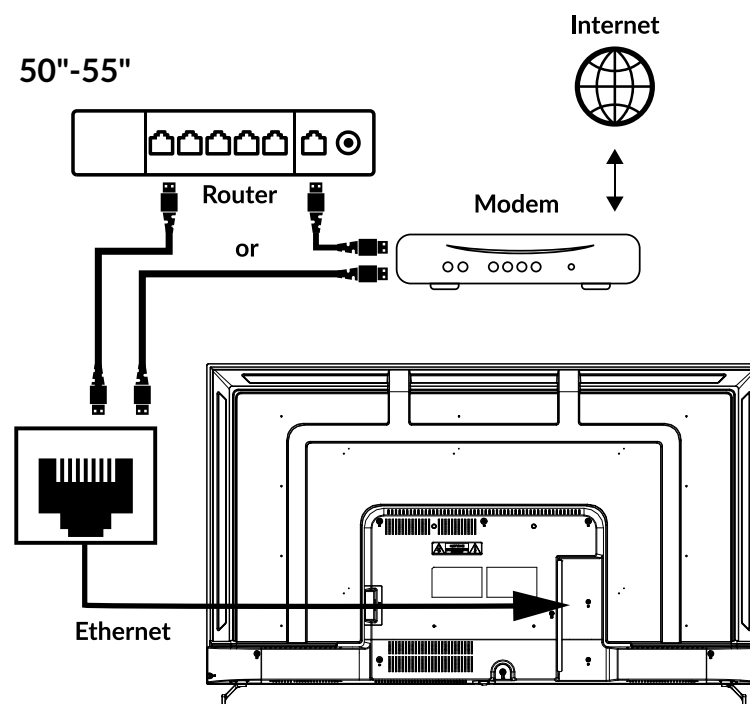
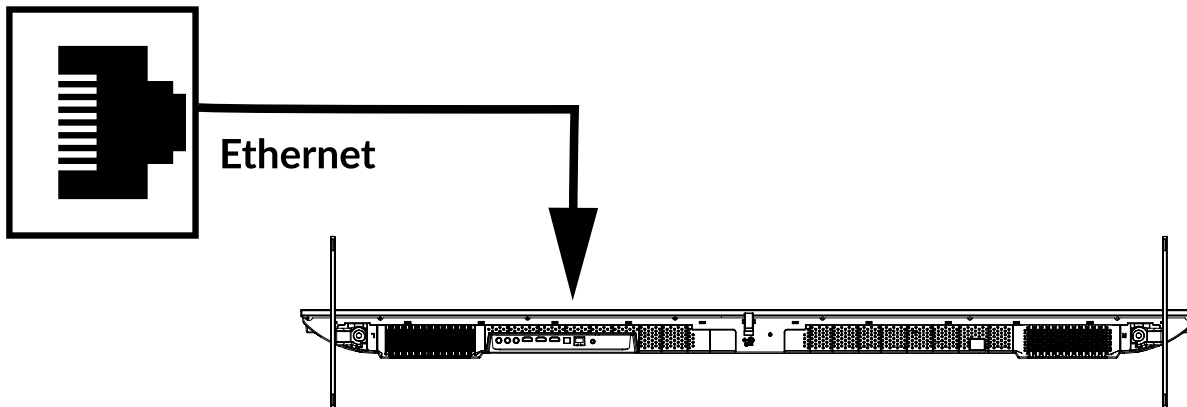

Fig. 6a

65"



Csatlakoztatás vezetékes hálózathoz

1. Ellenőrizze, a következőket:

- Rendelkezik elégséges hosszúságú Ethernet kábellel amely eléri a TV készülékéhez.
- Rendelkezik a csatlakoztatáshoz szükséges modemmel vagy routerrel és szabad LAN porttal.
- Rendelkezik egy nagy sebességű internet kapcsolattal

2. Csatlakoztassa az Ethernet kábelt a routerhez és a TV készüléke Ethernet portjához.

3. Válassza ki az *Ethernet* menü pontot, hogy beállítsa a kapcsolatot (Ha szükséges).

Csatlakoztatás vezeték nélküli hálózathoz

Fig. 6b

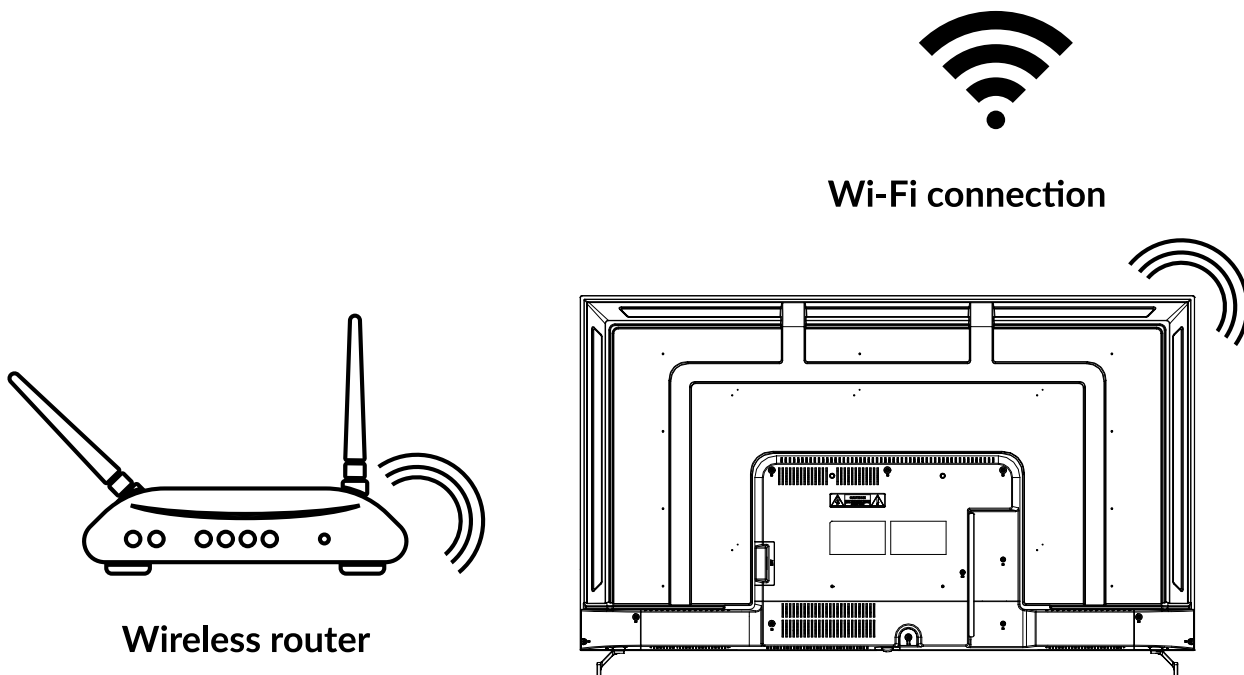

Csatlakoztatás vezeték nélküli hálózathoz:

1. Ellenőrizze a következőket:

- Rendelkezik routerrel vagy modemmel és a routere/modemje sugároz vezeték nélküli hálózatot a 2.4GHz vagy 5GHz-es sávban.
- Rendelkezik nagy sebességű internet kapcsolattal.

2. Válassza ki a Wi-Fi hálózatát az *Elérhető Hálózatok/Available networks* listából majd adja meg a Wi-Fi jelszavát a kapcsolódáshoz.

3. Amennyiben szükséges használja a többi menü opciót, hogy beállítsa a kapcsolatát (ha szükséges).

Kérjük, olvassa el a 6. fejezetet, ha többet szeretne megtudni a TV intelligens funkcióiról.

## 5.0 ÉLŐ TV/LIVE TV HASZNÁLATA

Válassza ki az *Élő TV/Live TV* alkalmazást a Kezdő képernyő/Home screen-ről vagy a *TV vagy Csatornák/TV or Channels* a bemeneti menüből hogy nézhesse az élő TV csatornákat. Nyomja meg az **OK** gombot, az alkalmazás elindításához.

Ez az alkalmazás biztosítja a hozzáférést az élő TV adásokhoz hogy élvezhesse a kedvenc TV és Rádió műsorait a TV jel forrásokból (Földfelszíni digitális sugárzás/Aerial/Antenna, Kábeltévé/Cable vagy a Műholdas/Satellites) az önnél elérhető vételi típusoktól függően.

Amennyiben kihagyta a DTV telepítést az első telepítés során és most indítja el először az alkalmazást, az alkalmazás javasolni fogja, hogy hajtja végre a csatorna keresést és a csatornák telepítését.

**MEGJEGYZÉS:** Kérjük, vegye figyelembe, hogy nincs mit nézni, ha nem hajtja végre a csatornák keresését és telepítését.

## 5.1 CSATORNA TELEPÍTÉS

Amennyiben a csatornák nem telepítettek az első telepítés folyamán, akkor lehetősége van hogy ezt megtegye később, nyissa meg a **LIVE TV/Élő TV** alkalmazást a kezdő/home képernyőn.

Első lépésként ki kell választania a megfelelő jelforrást, amelyiken a csatornákat le kívánja keresni, vagy telepíteni szeretné (Antenna, kábel, műhold). Nyomja meg a ☰ gombot, és válassza ki a jel forrást.

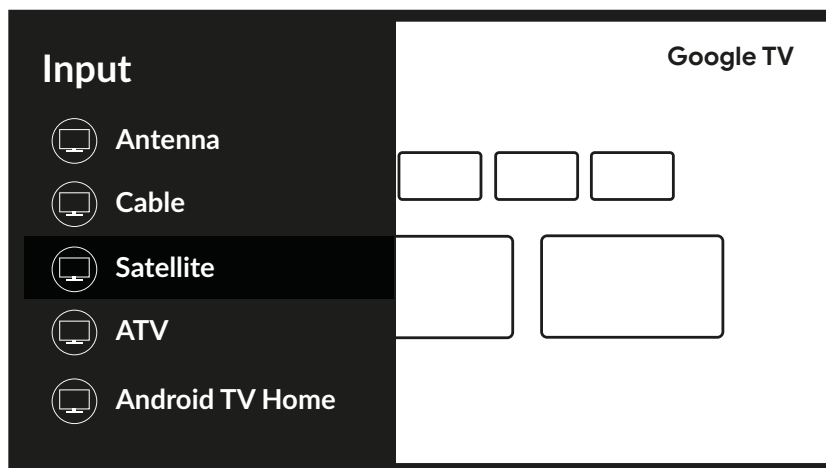

Amint kiválasztotta a megfelelő jel forrást a ☰ majd utána a ▲ gombbal, hogy megnyissa a *Csatornák* fejezetet. Válassza ki a *Csatorna* menü pontot, és kövesse a csatorna telepítés utasításait.

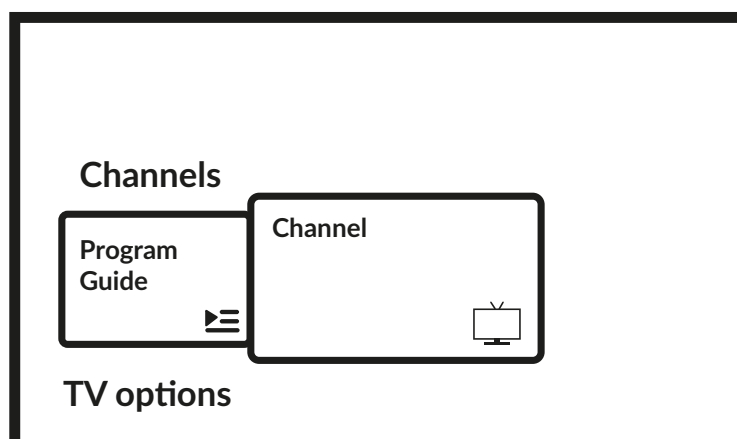

## 5.2 TV CSATORNÁK MEGTEKINTÉSE

Miután a telepítés befejeződött, használhatja a TV készüléket a telepített TV csatornák megtekintésére. Néhány hasznos funkció a kényelmes tévészéshez.

### Csatorna váltás/Changing channels

A következő módokon válthatja a csatornákat:

- Közvetlenül a szám **0~9** gombokkal megadva a list szerinti csatorna számot.
- A **▲▼** vagy a **P+/P-** gombokkal.
- Csatorna nézet módban, az **OK** gomb megnyomásával megjelenített csatorna listában a **▲▼** gombokkal kiválasztva a kívánt csatornát. A **P+/P-** vagy a **◀▶** gombokkal a csatorna listában lapozhat az oldalak között fel/le.

### Információs sáv/Info Banner

A tévészés közben nyomja meg az **INFO** gombot, hogy információt kapjon a jelenlegi és a következő műsorról\*.

\*A Műsor információ akkor kerül megjelenítésre ha az elérhető. Elérhetősége a sugárzástól/szolgáltatástól függ.

## 5.3 ELEKTRONIKUS MŰSORÚJSÁG/ELECTRONIC PROGRAM GUIDE (EPG)

Az EPG a digitális elektronikus műsor újság. Ezt a műsor szolgáltatók biztosítják és információt biztosítanak a sugárzott műsorokhoz. A digitális adások vétele esetén férhet hozzá az **☒** gomb megnyomásával, vagy a TV opciókon keresztül, az **☒ + ▲** gomb megnyomásával a *Csatornák/Channels* menüben. Válassza ki a *Műsor újság/Program Guide* ikont, hogy megjelenítse az EPG-t.

A **▲▼** gombok használatával válassza ki a csatornát, majd a **◀▶** gombokkal láthatja a műsorok részletes információit.

Nyomja meg a **◀** gombot, hogy visszatérjen a csatorna nézet módba.

Nyomja meg a **SZÍNES** gombokat, hogy elvégezze a szükséges eseményeket.:

<b>PIROS</b>	Ugrás az EPG előző napjára
<b>ZÖLD</b>	Ugrás az EPG következő napjára
<b>SÁRGA</b>	A részletes információk megjelenítése
<b>KÉK</b>	Szűrési típus

**MEGJEGYZÉS:** Az időszívon megjelenített függőleges vonal az aktuális időt mutatja. A választott műsornak eltérő színű folyamat jelző sávja van, ami mutatja, hogy mennyi idő telt el a műsor kezdetétől.

## 5.4 TV MENÜ/TV MENU

Az *Élő TV/Live TV* applikációban elvégezheti a csatorna nézet beállításokat és beállíthat más opciókat.

A készülék menürendszerének 2 szintje van: *Csatornák* és a *TV beállítások* (alapértelmezett). Ebben a menüben az ikonok sorba vannak rendezve. A *TV beállítások* megjelenítéséhez, nyomja meg a **☒** gombot, hogy megjelenítse a *Csatornák* menüt, nyomja meg az **☒** és a **▲** gombot.

### 1 . TV opciók szintje

Ez a szint az úgynevezett *Channels*, és hozzáférést biztosít bizonyos sugárzási információkhoz és paraméterekhez. Ilyen elemeket tartalmaz: *Program Guide*, *Channel* és *Channel Management*.

*Elektronikus Műsorújság/Program Guide* hozzáférést biztosít az EPG-hez. Kérjük olvassa el **5.3 Fejezet** tartalmát a további információkért, és hogy hogyan használja.

*Csatorna* ezzel az eszközzel, gyorsan adhat hozzá/telepíthet új csatornákat a csatornalistához. Kérjük, olvassa el a **5.1 Fejezetet** a további információkért, és hogy hogyan használja.

A *Csatornakezelés* egy sor opcióhoz biztosít hozzáférést, amelyek lehetővé teszik a csatornalista módosítását. Például lehetővé teszi egy vagy több csatorna törlését, átugrását vagy áthelyezését a listában.



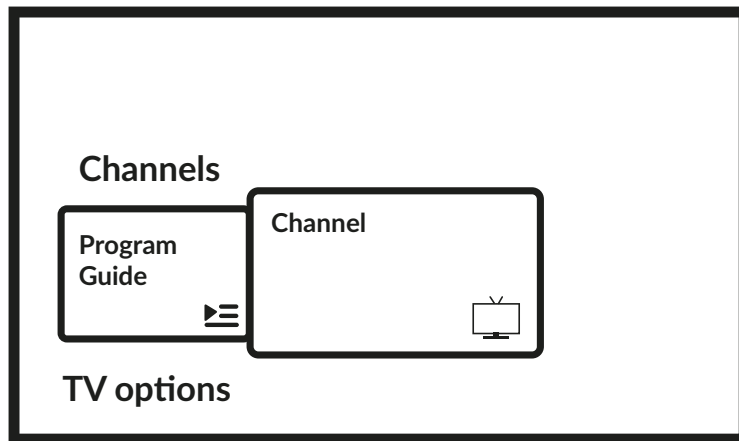

## 2. TV opciók szintje

A TV-beállítások a következő elemeket tartalmazza: *Bemenet, Kép, Képernyő, Hang, Tápellátás, Szülői felügyelet, CI-kártya, Speciális beállítások és Beállítások.*

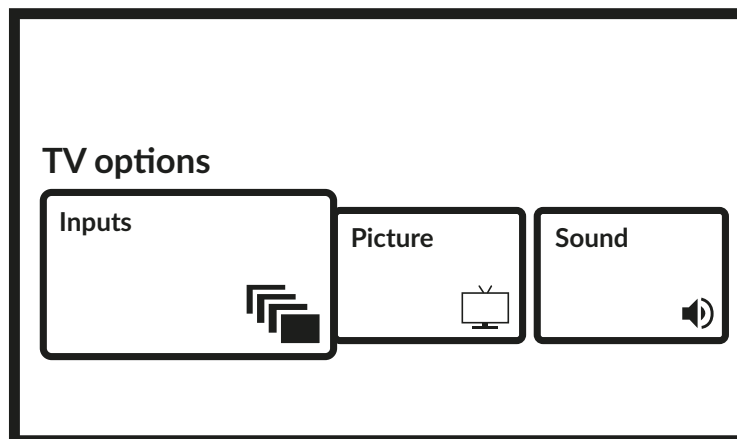

**Bemenetek** A választható bemeneti jelforrások megjelenítése. A következő jel források választhatóak:

- Antenna: A földfelszíni digitális sugárzású adások megjelenítése.
- Kábel: A kábelen sugárzott adások megjelenítése.
- Műhold: A műholdról sugárzott adások megjelenítése.
- ATV: Az analóg földfelszíni sugárzású adások megjelenítése.
- AV: Az AV bemenetre csatlakoztatott Audio/Video megjelenítése.
- HDMI 1: A HDMI 1 bemenetre csatlakoztatott jel megjelenítése.
- HDMI 2: A HDMI 2 bemenetre csatlakoztatott jel megjelenítése.
- HDMI 3: a HDMI 3 bemenetről érkező jel megtekintése.
- Android TV Home: Az Android Home/kezdő képernyő megjelenítése

**Képek** A képpel kapcsolatos beállításokat és paramétereket módosíthatja. Valamint beállíthat különböző kép módokat, hogy alkalmazza a kép beállításokat a megjelenített műsoron. Az elérhető beállítások: *Felhasználói, Standard, Élénk, Sport, Film, Játék, Energia takarékos*

**A Képernyő** lehetővé teszi a képernyő összes paraméterének módosítását.

**Hang** Módosíthatja a hang beállításokat és a paramétereket.

**Energia** Lehetősége van megváltoztatni az eszköz kezelésével kapcsolatos beállításokat, mint például az Elalvás időzítését, vagy az Automatikus kikapcsolást nincs jel esetén.

**A Parental Control** lehetővé teszi a programok blokkolását vagy korlátozását, ha gyerekek is használják a TV-t. A TV PIN kódját is módosíthatja.

**CI Kártya:** Amennyiben CAM Modult használ, akkor ebben az opcióban, hozzáférhet a csatlakoztatott CAM Modul menürendszeréhez, vagy a behelyezett kártyához.

*Haladó Beállítások:* Itt állíthatja be többek között, az elsődleges és másodlagos hangsvóvot a feliratozást a HbbTV és más beállításokat, valamint itt érheti el a rendszer információkat.

*Beállítások:* A kezdő képernyőről elérhető menüvel egyezik meg, ahol megtekintheti vagy módosíthatja a hálózati beállításokat, fiókokat, eszköz beállításokat és csatlakozhat más eszközökhöz beleértve a távirányítót Bluetooth-on keresztül (további információkért olvassa el a 7. fejezetet).

## 6.0 SMART TV LEHETŐSÉGEK/SMART TV POSSIBILITIES

Az ön TV készüléke egy Smart/Okos TV. Ez azt jelenti, hogy a hagyományos elő TV adásokon kívül, néhány extra funkcióval is el van látva. Ezek lehetőséget biztosítanak, hogy még rugalmasabban és szélesebb körben használja ezáltal, további video források közül választva, például: YouTube, Netflix, stb., valamint különböző alkalmazásokat telepíthet, hogy bővítse a TV készüléke funkcióit.



### MEGJEGYZÉS:

A TV készüléke Okos/Smart funkcióinak használatához, a TV készüléket csatlakoztatni kell az internethez, és a legtöbb esetben a Google Fiókjára is szüksége lesz. Kérjük, olvassa el a **3. Fejezet** és **7. Fejezet** részeket a további információkért, hogyan állítsa be az internetet, valamint a Google Fiók használata.

A Google fiókja használatával hozzáférést kap az alkalmazásokhoz és játékokhoz, filmekhez és zenéhez a Google Play Store-ból. Itt keresheti és választhatja ki majd telepítheti a hasznos használni kívánt alkalmazásokat, vagy játékokat, vagy például alkalmazást IPTV tartalmakhoz. Hogy streaming videókat és zenét nézhessen, vagy másik lejátszót a multimédia tartalmainak, és akár, hogy információt kapjon az időjárásról stb.

Elég gyakran az egyes alkalmazások külön regisztrációt igényelnek, egyedi fiókkal, hogy elérhesse a szolgáltatásaikat. Kérjük, vegye figyelembe, hogy nem minden szolgáltatás ingyenes, egyes szolgáltatások előfizetést igényelnek.

## 7.0 RENDSZER BEÁLLÍTÁSOK

A TV fő beállításait a *Beállítások* menüből érheti el a  ikonnal a Home/Kezdő képernyő jobb felső sarkában vagy a  gomb megnyomásával a távirányítón.

### 7.1 BEÁLLÍTÁSOK FŐ MENÜ

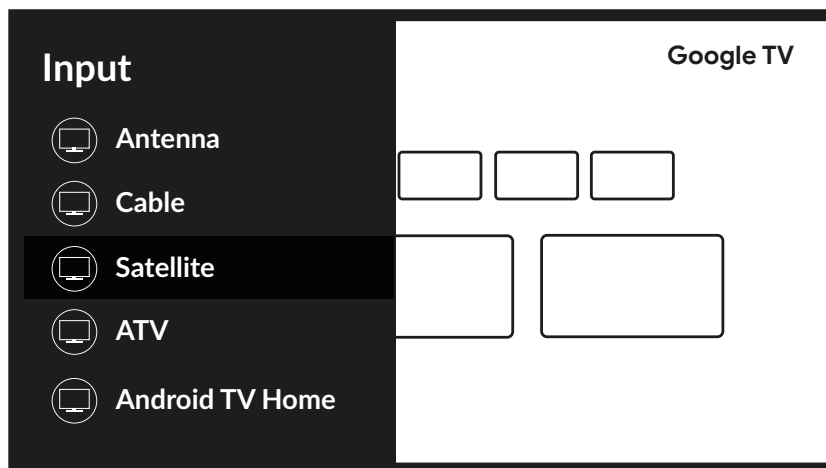

Ez az első menü hozzáférést biztosít a leggyakoribb beállításokhoz. A teljes menü eléréséhez válassza a  lehetőséget, és hagyja jóvá az **OK** gombbal.

Ebben a menüben lehetőség van fiók hozzáadására, módosítására és kezelésére (*Fiókok és bejelentkezés*), hálózati kapcsolat kezelésére (*Network & internet*), alkalmazásokra (*Alkalmazások*), csatornák keresésére vagy a bemenetek átnevezésére. (*Csatornák és bemenetek*), vagy elérheti a hang- és képbeállításokat a (*Kijelző és hang*) menüben, valamint más fontos funkciókat, amelyek a TV optimális használatához szükségesek.

A *Hálózat & Internet* kapcsolatokról kérjük olvassa el a 4.2 fejezetet.

Lehetősége van külső eszközt párosítani a TV készülékhez a Bluetooth technológiával például hangszórót, fejhallgatót vagy távirányítót. A *Távirányító & Tartozékok* opció kiválasztásával elindíthatja az párosítható eszközök keresése funkciót. Mielőtt elindítja a folyamatot ellenőrizze, hogy a párosítani kívánt eszközt szintén a párosítás módba kapcsolta.

## 7.2 RENDSZER MENÜ

A TV készülékkel kapcsolatos beállítások, mint a *Dátum és Idő/Date & time*, *Nyelv/Language* stb. Kérjük válassza ki az *Rendszer* a menüben.

Nyomja meg a **MENU** gombot a fő menü megjelenítéséhez. Nyomja meg a **▲▼** gombokat, hogy kiválassza az *Rendszer* a fő menüben, majd nyomja meg az **OK** gombot.

A következő menü pontok érhetőek el:

<i>Megközelíthetőség</i> <i>A készülékről/About</i>	Feliratok vagy hangos leírások kezeléséhez. Információt biztosít az eszköz nevééről és a modellnévről, valamint itt érhetőek el az eszköz újraindítása és a rendszer frissítés funkciók is.
<i>Dátum és Idő/Date &amp; Time</i>	itt adhatja meg, hogyan kívánja beállítani a helyi dátumot és az időt, beállíthatja az információ formátumát, és kiválaszthatja a helyi időzónát.
<i>Nyelv/Language</i>	Megjeleníti a választható nyelvek listáját, hogy kiválassza és beállítsa a TV készülék menüjének a nyelvét. Használja a <b>▲▼</b> gombokat, hogy kiválassza a megfelelő nyelvet, majd nyomja meg az <b>OK</b> gombot a megerősítéshez.
<i>Billentyűzet/Keyboard</i>	A képernyőn megjelenő billentyűzet paramétereinek beállításait végezheti el.
<i>Tároló/Storage</i>	Információ a belső tárolóról és a csatlakoztatott tároló egységről.
<i>Ambient mód</i>	Testreszabhatja a képernyővédő megjelenését.
<i>Energia és energia</i>	Különböző beállításokat tartalmaz az energiafogyasztás optimalizálása érdekében.
<i>Öntvény</i>	Eszközének csatlakoztatása a Wi-Fi-hálózathoz csatlakoztatott más Android-eszközökhöz, és lehetővé teszi számukra, hogy vezéreljék a médiaközvetítést az eszközre.
<i>Rendszerhang</i>	A rendszerhangok engedélyezése vagy letiltása.
<i>Kiskereskedelmi mód</i>	A promóciós üzeneteket megjelenítő bolt mód engedélyezése vagy letiltása.
<i>Újraindítás</i>	A TV készülék újraindítása.

## 8.0 MULTIMÉDIA/MULTIMEDIA

### 8.1 EMLÉKEZTETŐ AZ USB TÁROLÓESZKÖZ HASZNÁLATÁHOZ

1. Nem minden USB tároló egység kompatibilis és vagy működik megfelelően ezzel a TV készülékkel.
2. Készítsen biztonsági mentést az USB tároló egységen tárolt fontos adatairól mielőtt csatlakoztatná azt a TV készülékhez, az esetleges nem várt adatvesztések elkerülése érdekében. A STRONG nem vállal felelősséget a helytelen használat vagy meghibásodás miatti veszteségekért. Az adatok biztonsági mentése a fogyasztó felelőssége.
3. Nagy fájlméretek esetén a betöltési sebesség valamivel hosszabb lehet.
4. Az USB-tárolóeszközök felismerési sebessége minden esetben az egyes eszközöktől függ.
5. Az USB-tárolóeszköz csatlakoztatásakor vagy leválasztásakor ellenőrizze, hogy a TV nincs-e USB üzemmódban, különben az USB-tárolóeszköz vagy a rajta tárolt fájlok megsérülhetnek.
6. Csak olyan USB-tárolóeszközt használjon, amely a Windows operációs rendszeren biztosított FAT16, FAT32, NTFS (csak lejátszás) fájlrendszerben van formázva. Ha egy másik segédprogrammal formázott tárolóeszközt kívánt csatlakoztatni, amelyet a Windows nem támogat, előfordulhat, hogy az eszközt a TV készülék nem ismeri fel.
7. Amennyiben olyan USB (HDD) merevlemez kíván használni, amelynek a tápellátása nem külső hálózati adapterrel történik, akkor a csatlakoztatás előtt ellenőrizze, hogy az eszköz teljesítmény nem haladja meg az 500 mA-t. Ellenkező esetben a TV készülék készenléti módba kapcsol, és önnek ki kell húzni az USB tároló eszközt, és újra kell indítania a TV készüléket.
8. A "Nem támogatott fájl/Unsupported File" üzenet jelenik meg abban az esetben, ha a választott fájl formátuma nem támogatott, vagy a fájl sérült.
9. A nagyfelbontású HD képek betöltéséhez hosszabb idő szükséges, amit nem a TV okoz, kérjük, legyen türelmes.
10. Előfordulhat, hogy ez a TV nem támogat néhány multimédiás fájlt, amelyet megváltoztattak és frissítettek a kódolási formátum megváltoztatásával vagy más technikai szempontok fejlődésével.

## 8.2 MULTIMÉDIA LEJÁTSZÓ/MULTIMEDIA PLAYER

A multimédia fájlok például videók, filmek, zenék és fényképek lejátszásához egy külső USB tároló eszköztől, javasolt a beépített média lejátszó használata. Az eléréséhez, válassza ki a *Media Player* ikont amely elérhető a kedvencek alkalmazások listában a Home/Kezdő képernyőn, vagy elérhető közvetlenül a távirányítón található **USB** gomb megnyomásával.

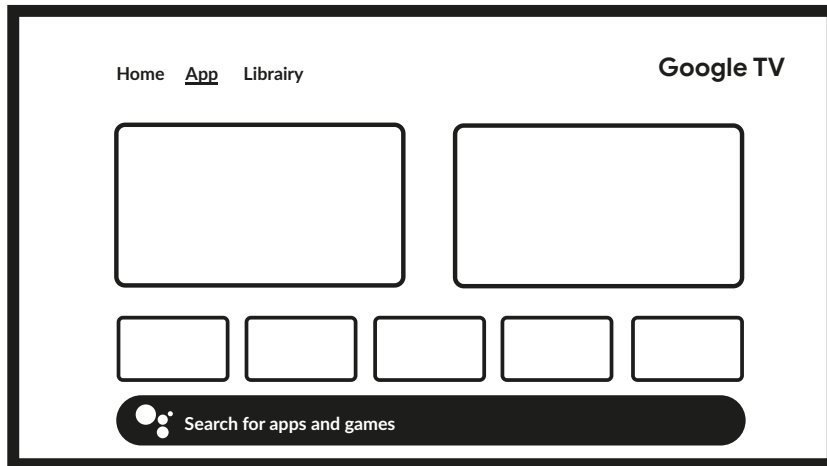

A Okos Lejátszó/Smart Player segítségével megjelenítheti a támogatott formátumú videó, hang, kép vagy szöveg/text fájlokat a csatlakoztatott USB tárolóeszközéről a TV képernyőjén.

**MEGJEGYZÉS:** Ha valamilyen oknál fogva nem szeretné használni a beépített Okos Lejátszó/Smart Player alkalmazást, abban az esetben megnyithatja a Google Play Store-t és telepíthet másik elérhető Multimédia lejátszó alkalmazást is. (például: MX Player, VLC Player, stb.).

**MEGJEGYZÉS:** A multimédia fájlok támogatása vagy nem támogatása nem csak a TV készüléktől függ, hanem az adott multimédia lejátszótól, amit a lejátszáshoz használ. A különböző multimédia alkalmazások olyan beépített képességeket, tartalmazhatnak, amelyek támogatást biztosítanak különböző formátumú és típusú multimédia fájlok lejátszásához.

Csatlakoztassa az USB tárolóeszközét az USB portra, indítsa el a Okos Lejátszó/Smart Player, és válassza ki a média típust, a multimédia kiválasztása oldalon: *Video, Kép vagy Zene*. Az *Eszköz* menü pontban kiválaszthatja az eszközt, amely a lejátszandó fájlokat tartalmazza.

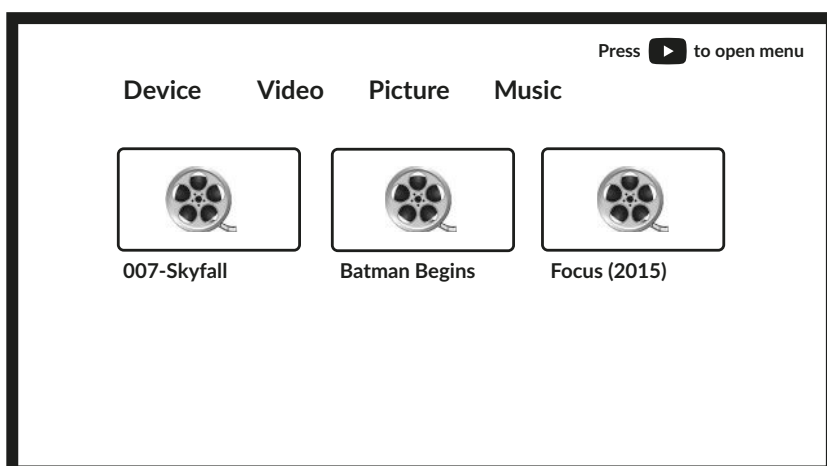

A TV készülék összegyűjti az összes támogatott fájlt a választott média típusból és azokat egy listában jeleníti meg.

Használja a ▲▼ és a ◀▶ gombokat, a fájl kiválasztásához. A lejátszáshoz nyomja meg az OK gombot.

A lejátszás közben használhatja a Multimédia gombokat a távirányítón vagy a képernyőn megjelenő parancsokat, amelyek elérhetőek a menüből a ▲ gombbal.

During playback you could use Multimedia buttons on your RCU or use on-screen commands, available from menu by ▲ button.

## MEGJEGYZÉS:

Az egyik média típus kiválasztásával például *Videó/Video*, a könyvtárakban csak a kompatibilis média fájlokat, fogja megjeleníteni, és a többi fájl és fájl típus nem lesz látható.

A TV készülék megjegyzi a korábban megnyitott fájlokat, és megjeleníti azokat a *Lejátszási lista* vonalon.

## 8.2.1 VIDEÓ LEJÁTSZÁSA/PLAY VIDEOS

Válassza ki a *Video* ikont, a multimédia típusok közül és válasszon ki egy fájlt a lejátszásra.



További használható gombok:

**OK** a lejátszás elindítása vagy szüneteltetése/pause.

**◀▶** a lejátszásban léptetése előre/hátra.

**▲** hozzáférés a menühöz.

**▼** a könyvtárban elérhető további videófájlok megjelenítése.

**INFO** további információk a fájlról.

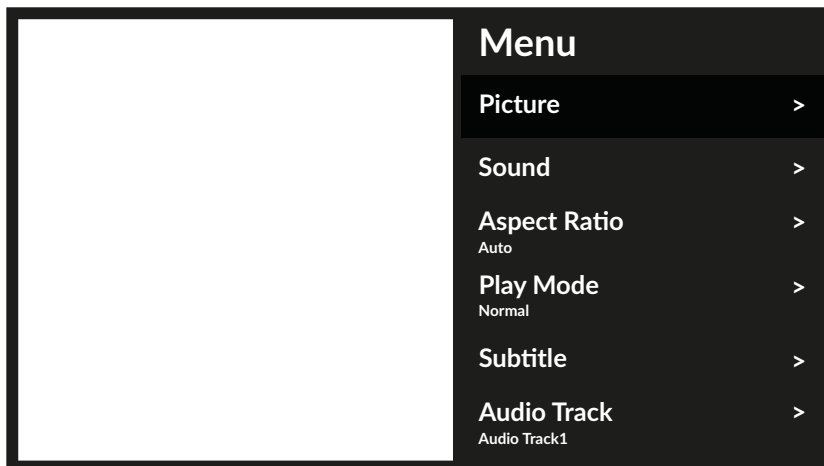

Elérhető menü pontok:

- |                       |  |
|-----------------------|--|
| <i>Kép</i>            | hozzáférés a képernyő beállításokhoz.                                |
| <i>Hang</i>           | hozzáférés a hang beállításokhoz.                                    |
| <i>Kép arány</i>      | evvel az opcióval hozzáigazíthatja a videó formátumát a képernyőhöz. |
| <i>Lejátszási mód</i> | a videó lejátszás beállításai.                                       |
| <i>Feliratozás</i>    | a feliratozás megjelenítése (Ha elérhető).                           |
| <i>Hangsáv</i>        | a hangsáv kiválasztása (ha elérhető).                                |

## 8.2.2 KÉPEK MEGJELENÍTÉSE/BROWSE PHOTOS

Válassza ki a *Fotó/Kép/Photo* ikont a Multimédia típus választás oldalon, és válasszon ki egy fájlt, amit megjelenít.

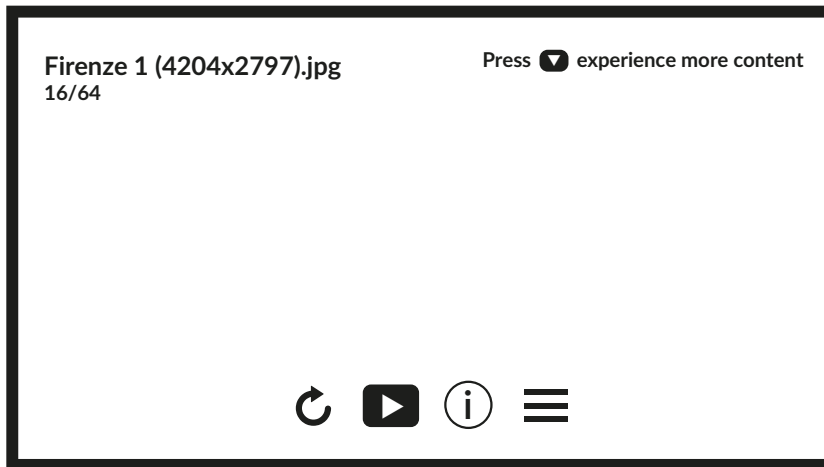

A lejátszás vezérlésének eléréséhez lejátszás közben nyomja meg az **OK** gombot a menü megjelenítéséhez vagy nyomja meg a **▼** gombot a további tartalom megjelenítéséhez.

Az elérhető opciók:

*Forgatás* a kép elforgatása a képernyőn.

*Play/Pause* a diavetítés elindítása vagy megállítása.

*Információ* a fájl információk részletes megjelenítése

*Menü* a menü elérése a háttér zene beállításához.

## 8.2.3 ZENE LEJÁTSZÁSA/PLAY MUSIC

Válassza ki a *Zene/Music* opciót a Multimédia típus választásnál és válassza ki a lejátszandó fájlt.

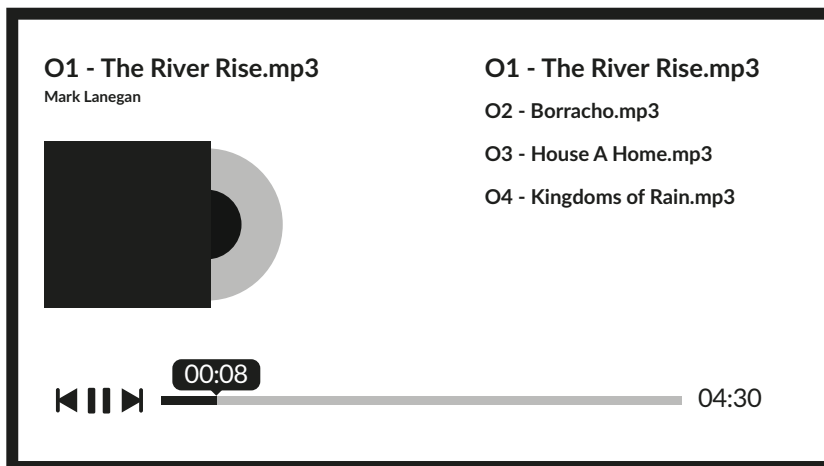

A lejátszás vezérléséhez használja a képernyőn elérhető vagy a távirányítón megtalálható multimédia gombokat.

### MEGJEGYZÉS:

A túlvézerlet és túlmodulált mp3 fájlok, hang torzulást okozhatnak a lejátszáskor.

## 8.2.4 FÁJLOK BÖNGÉSZÉSE

Válassza ki az *Eszköz* menü pontot a Multimédia típus választásnál és válassza ki a könyvtárat vagy a lejátszandó fájlt.

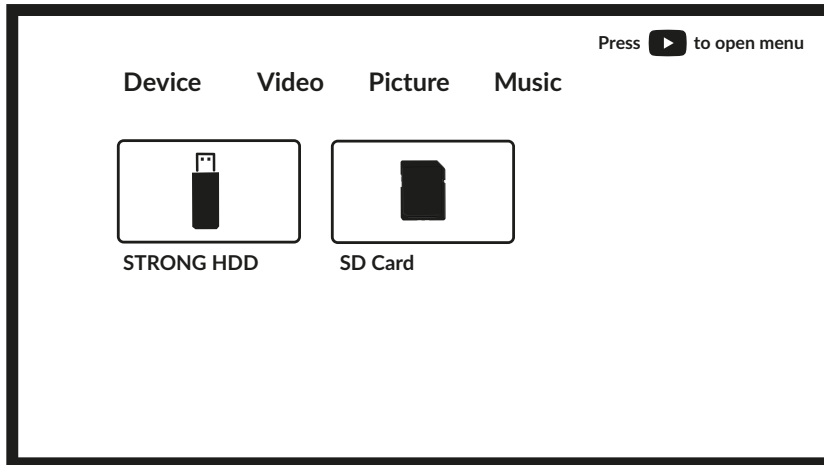

### MEGJEGYZÉS:

- Ebben a menüben csak a Smart Player által támogatott fájltypusok kerülnek megjelenítésre.
- A más kiterjesztésű fájlok nem kerülnek megjelenítésre, még akkor sem, ha ugyan arra az USB tároló eszközre kerültek mentésre.

## 9.0 HIBAEELHÁRÍTÁS

Mielőtt kapcsolatba lépne a szervizzel, kérjük, ellenőrizze a következő információkat a lehetséges hibákról és azok megoldásáról. Amennyiben a TV továbbra sem működik miután ellenőrizte ezeket, kérjük, lépjen kapcsolatba a helyi szervizzel vagy a STRONG forgalmazójával, vagy az értékesítési ponttal. Továbbá lehetősége van email-t küldeni a termék támogatás részére [www.strong-eu.com](http://www.strong-eu.com) honlapon keresztül.

Probléma	Lehetséges oka, és megoldása
Nincs kép, nincs hang	<ol style="list-style-type: none"> <li>1. Ellenőrizze a biztosítékokat.</li> <li>2. Csatlakoztasson egy másik elektromos eszközt ugyan abban a konnektorba, ellenőrizze a működését.</li> <li>3. A hálózati dugó nem csatlakozik megfelelően a konnektorba.</li> <li>4. Ellenőrizze a bejövő jel forrását.</li> </ol>
Nincs szín	<ol style="list-style-type: none"> <li>1. Állítsa át a szín rendszert a menüben.</li> <li>2. Állítsa be a színtelítettséget a menüben.(Saturation)</li> <li>3. Próbáljon ki másik műsort vagy csatornát. Lehetséges, hogy Fekete- Fehér műsort néz.</li> </ol>
A távirányító nem működik	<ol style="list-style-type: none"> <li>1. Cserélje ki az elemeket.</li> <li>2. Az elemek nincsenek megfelelően behelyezve.</li> <li>3. A TV készülék előlapján található szenzor és a távirányító között valamilyen tárgy helyezkedik el, ami gátolja a távirányító jelének a vételét, próbál ki más irányból a távirányítót.</li> <li>4. A készülék nincs csatlakoztatva az elektromos hálózatra.</li> </ol>
Nincs kép, csak hang	<ol style="list-style-type: none"> <li>1. Állítsa be a fényerőt és a kontrasztot.</li> <li>2. Adás hiba.</li> </ol>
Nincs hang, csak kép	<ol style="list-style-type: none"> <li>1. Nyomja meg a hangerő növelése gombot.</li> <li>2. Le van némítva a készülék, nyomja meg a  gombot a hang visszaállításához.</li> <li>3. Állítsa át a hangrendszert.</li> <li>4. Adás hiba.</li> </ol>

Probléma	Lehetséges oka, és megoldása
Rendellenes hullámok a képen	Ezt általában helyi interferencia okozza, úgymint gépjárművek, lámpák, hajszárítók. Állítsa be az antennát, hogy csökkentse a nem várt helyi zavarok okozta interferenciákat.
Fehér pöttyök, kockásodás és interferencia	Amennyiben az antenna a vételi határon van a televíziós jel vétele gyenge, a képen hibák jelentkeznek, mint például fehér pöttyök, kockásodás, vagy az adás folytonossága megszakad. Amennyiben gyenge a jel, szükséges lehet tetőantenna felszerelése vagy a meglévő antenna áthelyezése a vételi jel szintjének emeléséhez. 1. Próbálja meg módosítani az antenna helyzetét és irányát. 2. Ellenőrizze a csatlakozásokat. 3. Analóg csatorna esetén használja a finomhangolást (Fine-Tune). 4. Próbálja ki a vételt másik csatornán. Előfordulhat adás hiba/sugárzási probléma.
Szellemkép	A szellemképet a televízió által vett több irányból érkező jelek okozzák. Az egyik a közvetlenül vett jel, a másik egy visszavert jel, magas épületről, hegy vagy domboldalról, vagy egyéb objektumokról. Az antenna irányának vagy helyzetének megváltoztatásával próbálja meg javítani a vételi minőséget.
Rádió frekvenciás interferencia	Ez az interferencia, mozgó hullámokat vagy átlós csíkokat jelenít meg a képernyőn, vagy egyes esetekben a kontraszt csökkenését okozhatja. Keresse meg a rádiós interferenciát okozó eszközt, és kapcsolja ki és áramtalanítsa azt.
A video lejátszása kép megállást/ kockásodást vagy egyéb képtorzulást okoz, főleg HD tartalom esetén	Az USB eszköz Olvasási/Írási sebessége túl alacsony. Ellenőrizze, hogy az USB eszköz sebessége elégséges. A Pen drive-ok (USB stickek) nem feltétlenül biztosítják a folyamatos írási/olvasási sebességet.
Nincs jel, gyenge a jel, szakadozik a vétel.	a) A kábelek és csatlakozások meglazultak, pára nedvesség került a kábelek és csatlakozások pontjaiba. Sűrű eső esik, erős vihar van jelenleg. Ellenőrizze a kábelek épségét és a csatlakozási pontokon a csatlakozókat és a rögzítéseket. Ellenőrizze az antennát és a LNB-t/Fejet. Várja, meg amíg az eső, vagy a vihar elcsendesedik, elmúlik. Kérje helyi antenyszerelő tanácsát, segítségét. b) A műholdvevő antenna nem a megfelelő antennára van irányítva. Állítsa be az antennát a megfelelő műholdra. Kérje helyi antenyszerelő segítségét. c) A műholdvevő antenna túl kicsi, a környező, fák épületek takarják a vételt. Cserélje ki az antennát nagyobb méretű antennára, vagy változtassa meg az antenna jelenlegi pozícióját. d) Az antenna jel túl erős túl nagy az antenna. Csatlakoztasson egy csillapítót a antenna kábelére, LNB bemenethez közel. Kérje helyi antenyszerelő tanácsát, segítségét.
Rossz a kép / Hibás kockásodó megálló kép erős esőben.	Az erős eső csökkentheti a műholdas jeleket, bizonyos jelszint alatt, kockásodás jelentkezhet. Ellenőrizze, hogy az antennája megfelelően van felszerelve, csökkentve az eső okozta zavarokat. Ha kétségei vannak, kérje helyi antenyszerelő segítségét, tanácsát.
Ha a TV kikapcsol amikor egy kábelt csatlakoztat bármelyik bemenetre.	Kapcsolja be ismét a TV készüléket.

## MEGJEGYZÉS:

Amennyiben a probléma fenti javaslatok/megoldások után továbbra is fenn áll, kérjük lépjen kapcsolatba a helyi szerviz központtal, vagy küldjön egy támogatást kérő email-t a weboldalunkon keresztül [www.strong-eu.com](http://www.strong-eu.com).



## 10.0 SPECIFIKÁCIÓ

### Audio

Audio kimenet: 50"/55"/65": 2 x 10 W

### Video

Vételi módok/frekvenciák: DVB-T/T2: 174 MHz-230 MHz; 470 MHz-860 MHz  
DVB-C: 113-858 MHz  
DVB-S/S2: 950 MHz-2150 MHz  
Rendszerek: DTV: DVB-T/T2, DVB-S/S2, DVB-C  
ATV: PAL/SECAM (BG/DK/1)  
AV: PAL, NTSC, SECAM

### Csatlakozók 50"/55"/65"

1 x ANT IN – Antenna bemenet  
1 x SAT IN – Műholdvevő antenna bemenet  
1 x CI  
3x HDMI (65" 4x)  
2 x USB  
1 x LAN (RJ-45)  
1 x S/PDIF (optikai) – Digitális Hang  
1 x HEADPHONES – Fejhallgató kimenet (65")  
1 x AV IN 3,5 mm – Analóg, Video és hang bemenet

### Általános adatok

Üzemi feszültség: 100 ~ 240 V AC 50/60 Hz  
Áramfelvétel: 50": max. / typ. TBD  
55": max. / typ. TBD  
65": max. / typ. TBD  
Áramfelvétel készenléti állapotban: ≤ 0.5 W  
Működési hőmérséklet tartomány: +5 °C ~ +35 °C  
Tárolási hőmérséklet tartomány: -15 °C ~ +45 °C  
Működési páratartalom: 20% ~ 80% RH, Nem kondenzáló  
Tárolási páratartalom: 10% ~ 90% RH, Nem kondenzáló  
Méretek (SzéxMéxMa) mm (állvánnyal): 50": 1111.2 x 246 x 692  
55": 1226 x 274 x 767  
65": 1446.2 x 278 x 888.8  
Nettó súly: 50": 10 kg  
55": 13 kg  
65": 19.1 kg