

F873 Serie

STRONG

 **Google TV**

SMART TV 50" / 55" / 65"

SRT 50UF8733, SRT 55UF8733, SRT 65UF8733

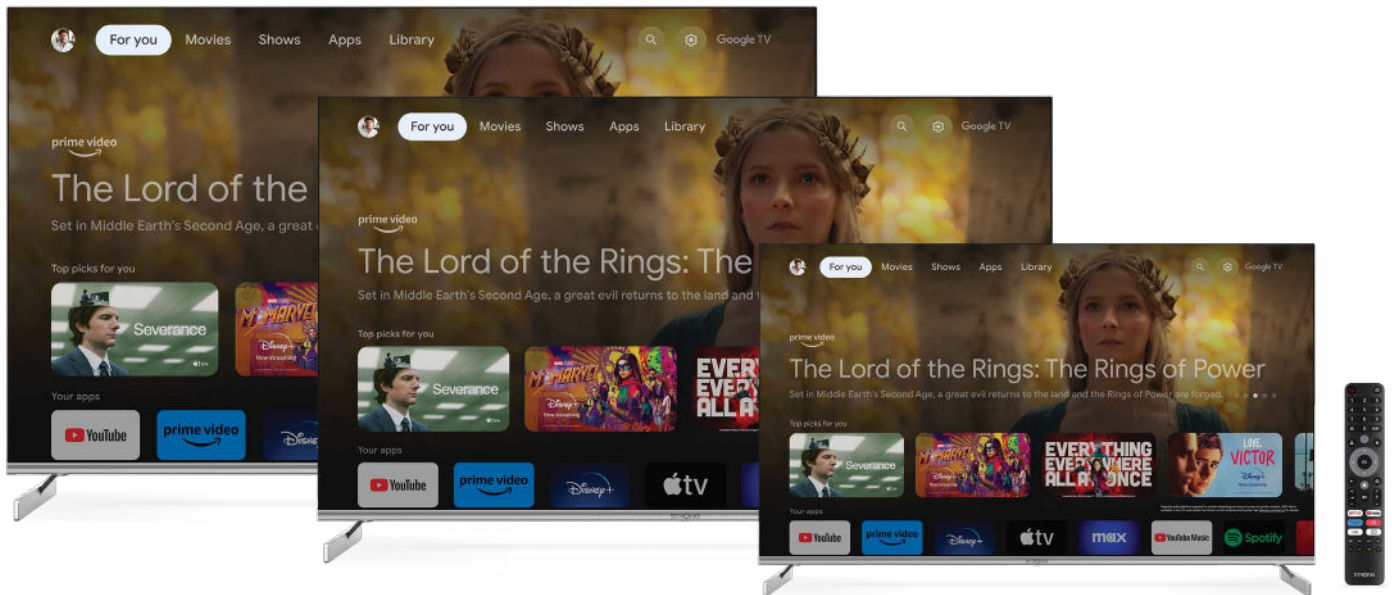

Zahtevamo pravo izmjena

Upute za instalaciju

www.strong-eu.com

01/02/2024/15:07

SERVICE CENTER

| | | | |
|-----------|---|-----------|--|
| AT |  support_at@strong-eu.com 0820 400 150 (€ 0,12/Min. Österr. Festnetz) | HU |  support_hu@strong-eu.com +36 1 445 26 10 |
| BG |  support_bg@strong-eu.com +359 32 634451 | IT |  support_it@strong-eu.com |
| CZ |  support_cz@strong-eu.com 844 44 44 90 | NL |  support_nl@strong-eu.com |
| DE |  support_de@strong-eu.com 0800 7788 787 (Gebührenfrei) | PL |  support_pl@strong-eu.com 801 702 017 |
| DK |  support_dk@strong-eu.com | PT |  support_pt@strong-eu.com +351 2 100 06 125 |
| ES |  support_es@strong-eu.com +34 91 119 61 76 | SK |  support_sk@strong-eu.com 0850 15 05 50 |
| FR |  support_fr@strong-eu.com | SL |  support_sl@strong-eu.com +386 1 828 08 58 |
| HR |  support_hr@strong-eu.com +385 1 344 57 66 | UA |  support_ua@strong-eu.com +380 (44) 238 61 50 |

Supplied by STRONG Austria
Represented by STRONG Ges.m.b.H.
Teinfaltstraße 8/4.Stock
A-1010 Vienna, Austria
Email: support_at@strong-eu.com

Licence

Ovaj proizvod sadrži jedan ili više programa zaštićenih međunarodnim i američkim zakonima o autorskim pravima kao neobjavljene radove. Oni su povjerljivi i u vlasništvu su tvrtke **Dolby Laboratories**. Zabranjena je njihova reprodukcija ili odavanje, djelomično ili u cjelini, kao i proizvodnja iz njih izvedenih radova bez izričitog dopuštenja tvrtke Dolby Laboratories. Autorska prava 2003-2009, Dolby Laboratories. Sva prava pridržana.

OVAJ PROIZVOD PRODAJE SE S OGRANIČENOM LICENCOM I SMIJE SE UPOTREBLJAVATI SAMO VEZANO UZ HEVC SADRŽAJ KOJI ISPUNJAVA SVAKI OD SLJEDEĆIH TRIJU UVJETA: (1) HEVC SADRŽAJ SAMO ZA OSOBNU UPOTREBU; (2) HEVC SADRŽAJ KOJI NIJE PONUĐEN ZA PRODAJU; I (3) HEVC SADRŽAJ KOJI JE IZRADIO VLASNIK PROIZVODA. OVAJ PROIZVOD NE SMIJE SE KORISTITI VEZANO UZ HEVC KODIRANI SADRŽAJ TREĆE STRANE, KOJI JE KORISNIK NARUČIO ILI KUPIO OD TREĆE STRANE, OSIM AKO SE KORISNIKU ZASEBNO DODIJELE PRAVA ZA UPOTREBU PROIZVODA S TAKVIM SADRŽAJEM OD STRANE OVLAŠTENOG PRODAVAČA SADRŽAJA. VAŠA UPOTREBA OVOG PROIZVODA VEZANO UZ HEVC KODIRANI SADRŽAJ SMATRA SE PRIHVAĆANJEM OGRANIČENIH OVLAŠTI UPOTREBE KAO ŠTO JE PRETHODNO NAVEDENO.

POJEDNOSTAVLJENA EU IZJAVA O SUKLADNOSTI

STRONG ovim putem izjavljuje da su uređaji SRT 50UF8733, SRT 55UF8733, SRT 65UF8733 u skladu s direktivom 2014/53/EU.

Puni tekst EU deklaracije usklađenosti dostupan je na sljedećoj internetskoj adresi: <https://eu.strong-eu.com/downloads/>

Podložno izmjenama Zbog stalnog istraživanja i razvoja, dizajn i izgled proizvoda mogu se promijeniti. Proizvedeno pod licencom tvrtke Dolby Laboratories. Dolby, Dolby Audio i simbol dvostrukog slova D zaštitni su znakovi tvrtke Dolby Laboratories Licensing Corporation. Pojmovi HDMI, HDMI High-Definition Multimedia Interface i logotip HDMI zaštitni su znakovi ili registrirani zaštitni znakovi tvrtke HDMI Licensing Administrator, Inc. Wi-Fi je registrirani zaštitni znak tvrtke Wi-Fi Alliance®. Netflix je registrirani zaštitni znak tvrtke Netflix, Inc. YouTube™ je registrirani zaštitni znak tvrtke Google Inc. Svi nazivi proizvoda su zaštitni znakovi ili registrirani zaštitni znakovi njihovih odgovarajućih vlasnika.

© STRONG 2024. Sva prava pridržana.

SADRŽAJ



Za najbolje performanse i sigurnost pažljivo pročitajte ovaj priručnik. Sačuvajte priručnik za slučaj potrebe.

| | |
|--|-----------|
| 1.0 UPUTE | 4 |
| 1.1 UPUTE ZA SIGURNOST | 4 |
| 1.2 POHRANA | 4 |
| 1.3 PRIBOR | 4 |
| 1.4 POSTAVLJANJE TELEVIZORA | 5 |
| 2.0 INSTALACIJA | 5 |
| 2.1 STANDARNI PIN KOD: | 5 |
| 2.2 PREDNJA PLOČA | 5 |
| 2.3 STRAŽNJA PLOČA | 6 |
| 2.4 DALJINSKA UPRAVLJAČA | 7 |
| 2.5 POSTAVLJANJE BATERIJA | 8 |
| 2.6 KORIŠTENJE IR DALJINSKOG UPRAVLJAČA | 8 |
| 3.0 PRVA INSTALACIJA | 9 |
| 3.1 INSTALIRANJE KABELSKIH KANALA | 12 |
| 3.2 INSTALIRANJE KANALA DOSTUPNIH PUTEM ANTENE | 14 |
| 3.3 INSTALIRANJE SATELITSKIH KANALA | 15 |
| 4.0 POČETNI ZASLON | 18 |
| 4.1 ULAZI | 18 |
| 4.2 MREŽA I INTERNET | 19 |
| 5.0 UPOTREBA ZNAČAJKE LIVE TV | 21 |
| 5.1 INSTALIRANJE KANALA | 21 |
| 5.2 GLEDANJE TV KANALA | 22 |
| 5.3 ELEKTRONIČKI PROGRAMSKI VODIČ (EPG) | 22 |

| | |
|--|-----------|
| 5.4 TV IZBORNIK | 22 |
| 6.0 MOGUĆNOSTI PAMETNOG TELEVIZORA | 23 |
| 7.0 POSTAVKE SUSTAVA | 24 |
| 7.1 GLAVNI IZBORNIK POSTAVKI | 24 |
| 7.2 IZBORNIK SUSTAVA | 24 |
| 8.0 MULTIMEDIJA | 25 |
| 8.1 PODSJETNIK PRILIKOM UPORABE USB UREĐAJA ZA POHRANU | 25 |
| 8.2 REPRODUKTOR MULTIMEDIJE | 25 |
| 8.2.1 PRIKAZIVANJE VIDEOZAPISA | 26 |
| 8.2.2 PREGLEDAVANJE FOTOGRAFIJA | 27 |
| 8.2.3 REPRODUKCIJA GLAZBE | 28 |
| 8.2.4 PREGLED DATOTEKA | 28 |
| 9.0 OTKLANJANJE POTEŠKOĆA | 29 |
| 10.0 SPECIFIKACIJE | 31 |

1.0 UPUTE

1.1 UPUTE ZA SIGURNOST

- Prije upotrebe pročitajte sve upute. Čuvajte ove upute za slučaj potrebe.
- Koristite samo priključke i dodatke koje je propisao ili projektirao proizvođač (primjerice namjenski punjač, baterije itd.).
- Prije postavljanja ili upotrebe uređaja pregledajte upute na stražnjem dijelu kućišta koje se odnose na nazivne vrijednosti struje i sigurnost.
- Da biste smanjili rizik od požara ili strujnog udara, uređaj nemojte izlagati kiši ili vlazi.
- Nemojte onemogućavati prozračivanje prekrivanjem ventilacijskih otvora predmetima kao što su novine, stolnjaci, zavjese i sl.
- Uređaj se ne smije direktno izlagati ili prskati tečnostima. Nemojte na njega stavljati predmete napunjene tekućinama kao što su vaze.
- Oznaka  upozorava na rizik od strujnog udara. Vanjske strujne kablove mora instalirati stručna osoba ili upotrijebite originalni priključni kabel.
- Da biste spriječili ozljede, uređaj treba dobro pričvrstiti na zid ili pod sukladno uputama za postavljanje.
- Nepravilna zamjena baterija može uzrokovati požar. Baterije mijenjate samo istim ili ekvivalentnim tipom baterija.
- Baterija (ili baterije) se ne smiju izlagati prekomjernoj temperaturi, primjerice izravnoj sunčevoj svjetlosti, vatri i sl.
- Prekomjerna glasnoća zvuka iz slušalica može uzrokovati gubitak sluha.
- Glasno slušanje glazbe tijekom duljeg razdoblja može oštetiti sluh.
- Da biste smanjili rizik od oštećenja sluha, smanjite glasnoću na sigurnu i udobnu razinu te skratite vrijeme glasnog slušanja.
- Prključni kabel strujnog napajanja i utičnica moraju uvek biti pristupačni. Kada uređaj nije u upotrebi ili tijekom transporta, obratite pažnju na kabel strujnog napajanja. Na primer, povežite ga vezicama ili nečim sličnim. Obratite pažnju na oštre rubove ili ivice koje mogu oštetiti kabel za strujno napajanje. Pre nego što ponovo upotrebite kabel strujnog napajanja, molimo provjerite da li je kabel eventualno oštećen. U slučaju oštećenja, molimo da strujni priključni kabel zamijenite kablom sa sličnim sa istim specifikacijama. Odsustvo svetlosne signalizacije na uređaju ne znači da je uređaj u potpunosti isključen iz struje. Za potpuno isključivanje uređaja, morate izvaditi utikač iz utičnice
- Obratite pažnju na ekološko odlaganje baterija.
- Na uređaj se ne smiju postavljati izvori otvorenog plamena, kao što su upaljene svijeće.
-  Da biste spriječili širenje vatre, svijeće i druge izvore otvorenog plamena uvijek držite podalje od uređaja.
- USB priključak pruža najviše 500 mA.
-  Oprema s ovom oznakom je Klasa II ili dvostruko izolirani električni uređaj. Projektirana je na takav način da ne zahtijeva sigurnosnu vezu za električno uzemljenje.

Radno okruženje

- Ovaj uređaj nemojte postavljati na skućenim mjestima kao što su ormari za knjige i sl.
- Uređaj nemojte koristiti na vlažnim i hladnim mjestima te ga zaštitite od pregrijavanja.
- Držite ga podalje od izravnog sunčevog svjetla.
- Proizvod nemojte koristiti na prašnjavim mjestima.
- Ne držite svijeće u blizini otvora na uređaju da bi izbjegli prodor zapaljivog materijala u unutrašnjost uređaja.

WEEE smjernica

WEEE

-  Pravilno odlaganje ovog proizvoda. Ova oznaka upozorava da se proizvod ne smije odlagati s komunalnim otpadom unutar EU. Da biste spriječili ugrožavanje okoliša i ljudskog zdravlja, uređaj odgovorno reciklirajte. Time ćete doprinijeti očuvanju prirodnih resursa. Rabljeni uređaj možete vratiti na predviđenim sabirnim mjestima ili dobavljaču od kojeg ste kupili uređaj. Dobavljač ili stručno osoblje mogu reciklirati proizvod na ekološki način.

1.2 POHRANA

Ovaj uređaj pažljivo je provjeren i pakiran prije otpreme. Prilikom vađenja iz ambalaže za pakiranje provjerite jesu li isporučeni svi dijelovi. Ambalažni materijal držite podalje od djece. Preporučamo da zadržite ambalažu za pakiranje tijekom jamstvenog razdoblja kako bi uređaj bio savršeno zaštićen u slučaju popravaka ili potraživanja jamstva.

1.3 PRIBOR

- 1x Upute za instalaciju
- 1x Sigurnosne upute/jamstveni list
- 1x daljinski upravljač
- 2x AAA baterije

1.4 POSTAVLJANJE TELEVIZORA

Fig. 1

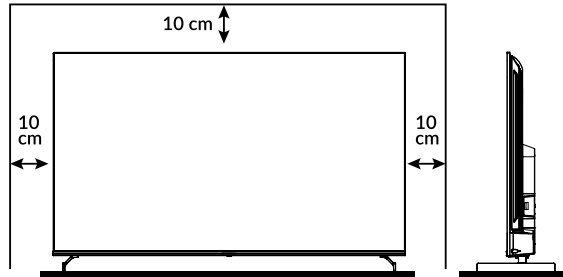

Postavite TV na čvrstu vodoravnu površinu kao što je stol. Oko uređaja ostavite najmanje 10 cm prostora za prozračivanje. Da biste izbjegli opasnosti i kvarove, nemojte postavljati nikakve predmete na uređaj. Uređaj se može koristiti u tropskoj i umjerenj klimi.

NAPOMENA: Očistite zaslon mekom, suhom krpom nakon isključivanja i odspajanja televizora i izbjegavajte sprejeve za staklo i druga sredstva za čišćenje u kućanstvu.

Priručnik za korisnike, koji je dostupan na našoj web-strani www.strong-eu.com sadrži sve upute za instalaciju i upotrebu ovog televizora. Značenje simbola je sljedeće.

| | |
|-------------------|--|
| UPOZORENJE | Označava upozorenje. |
| NAPOMENA | Označava sve ostale važne ili korisne informacije. |
| MENU | Predstavlja tipku na daljinskom upravljaču ili televizoru. Ukazuju na tipku na daljinskom upravljaču |
| <i>Move to</i> | Predstavlja stavku izbornika unutar prozora. |

2.0 INSTALACIJA

2.1 STANDARNI PIN KOD:

Lozinku postavlja korisnik tijekom postupka prve instalacije, opisanog u poglavlju 3 (Korak 5). Možete postaviti šifru po izboru, ali ne zaboravite da je za ponovno postavljanje lozinke potrebno vratiti sustav na tvorničke postavke, čime se gube sve korisničke postavke.

2.2 PREDNJA PLOČA

Fig. 2



NAPOMENA: Grafički prikazi su simbolično predstavljeni.

1. Indikator uključenosti / senzor daljinskog upravljača
2. Zvučnici

2.3 STRAŽNJA PLOČA

NAPOMENA: Grafički prikazi su simbolično predstavljeni.

SRT 50UF8733 & SRT 55UF8733

Fig. 3a

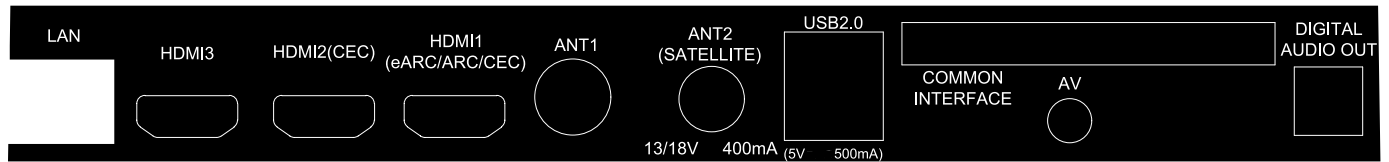

- | | |
|---|---|
| <ol style="list-style-type: none"> 1. LAN 2. HDMI 3 3. HDMI 2 4. HDMI 1 (ARC) 5. ANTENNA IN 1 6. SAT IN / ANT 2 7. USB 2.0 8. CI kanala. 9. Mini AV IN 10. S/PDIF (optički.) 11. DIGITALNI AUDIO IZLAZ (optički) | <p>Priključivanje na Internet Router da bi imali pristup Internetu ili aplikacijama.</p> <p>Priključak HDMI ulaznog signala iz uređaja poput DVD ili Blu-ray Player-a, ili konzole za video igre.</p> <p>Priključak HDMI ulaznog signala iz uređaja poput DVD ili Blu-ray Player-a, ili konzole za video igre.</p> <p>Priključak HDMI ulaznog signala iz uređaja poput DVD ili Blu-ray Player-a, konzole za video igre ili digitalnog audio pojačala koji podržava ARC (Audio return channel (audio povratni kanal)) funkciju. Ovaj priključak šalje ARC signal da bi upotpunio audio vezu i podržao punu Dolby Audio podršku.</p> <p>Priključak koaksialnog kabla za prijem DVB-T/T2 signala.</p> <p>Priključak koaksialnog kabla za prijem satelitskog signala.</p> <p>2x USB 2.0 priključak.</p> <p>Umetnite Conditional Access Modul (CAM) koji je neophodan za dekodiranje kodiranih kanala.</p> <p>Priključak za 3,5 mm AV kabel koji se povezuje sa video kamerom ili drugim sličnim uređajima koji emituju analogni video signal.</p> <p>Koristite RCA kabel da bi priključili vaš TV sa kompatibilnim digitalnim pojačalom ili pojačalom za kućno kino.</p> <p>Koristite optički kabel za povezivanje televizora kompatibilno digitalno pojačalo ili kućno kino.</p> |
|---|---|

SRT 65UF8733

Fig 3b

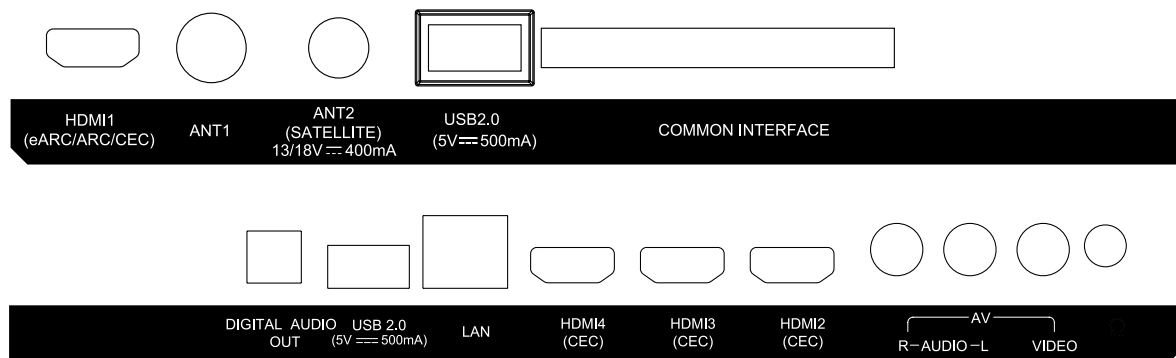

- | | |
|--|--|
| <ol style="list-style-type: none"> 1. HDMI 1 (ARC) 2. ANTENNA IN 1 3. SAT IN / ANT 2 4. USB 2.0 5. CI 6. DIGITALNI AUDIO IZLAZ (optički) 7. HEADPHONE 8. USB 2.0 9. LAN | <p>Priključak HDMI ulaznog signala iz uređaja poput DVD ili Blu-ray Player-a, konzole za video igre ili digitalnog audio pojačala koji podržava ARC (Audio return channel (audio povratni kanal)) funkciju. Ovaj priključak šalje ARC signal da bi upotpunio audio vezu i podržao punu Dolby Audio podršku.</p> <p>Priključak koaksialnog kabla za prijem DVB-T/T2 signala.</p> <p>Priključak koaksialnog kabla za prijem satelitskog signala.</p> <p>USB 2.0 priključak</p> <p>Umetnite Conditional Access Modul (CAM) koji je neophodan za dekodiranje kodiranih kanala.</p> <p>Koristite optički kabel za povezivanje televizora kompatibilno digitalno pojačalo ili kućno kino.</p> <p>Priključak za slušalice. Ako su slušalice priključene i odabrane kao izvor reprodukcija tona, zvučnici TV-a su deaktivirani.</p> <p>USB 2.0 priključak</p> <p>Priključivanje na Internet Router da bi imali pristup Internetu ili aplikacijama.</p> |
|--|--|

- 10. HDMI 2
- 11. HDMI 3
- 12. HDMI 4
- 13. AV IN

Priključak HDMI ulaznog signala iz uređaja poput DVD ili Blu-ray Player-a, ili konzole za video igre.
 Priključak HDMI ulaznog signala iz uređaja poput DVD ili Blu-ray Player-a, ili konzole za video igre.
 Priključak HDMI ulaznog signala iz uređaja poput DVD ili Blu-ray Player-a, ili konzole za video igre.
 Priključak za 3,5 mm AV kabel koji se povezuje sa video kamerom ili drugim sličnim uređajima koji emituju analogni video signal.

NAPOMENA: Ako se TV isključi kada priključite kabel u bilo koji priključak, samo ga ponovno uključite.

2.4 DALJINSKA UPRAVLJAČA

Fig. 4

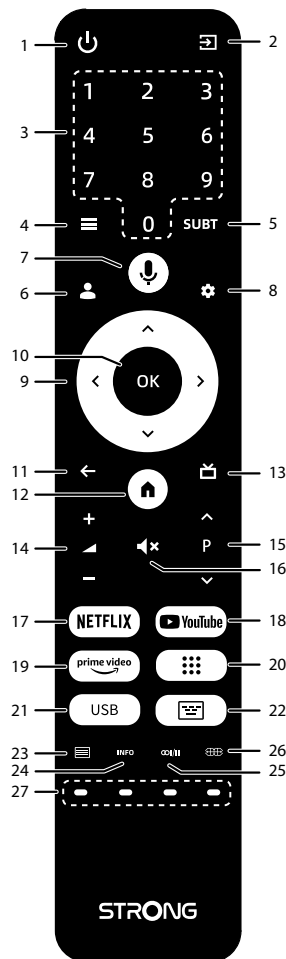

- 1.
- 2.
- 3. 0 ~ 9
- 4.
- 5. SUBT
- 6.
- 7.
- 8.
- 9.
- 10. OK
- 11.
- 12.
- 13.
- 14. VOL +/-
- 15.
- 16. P +/-

Pritisnite da bi uključili TV uređaj ili ga prebacili u stanje pripravnosti.
 Odabir izvora signala.
 Izravno biranje kanala.
 Pritisnite za pristup opcijama izbornika u TV modu.
 Uključivanje i isključivanje titlova u DTV načinu.
 Pritisnite za odabir računa
 Pritisnite za aktivaciju glasovnog upravljanja.*
 Pritisnite za pristup postavkama televizora.
 Kretanje kroz izbornik.
 Potvrda odabira.
 Povratak na prethodni kanal. U izborniku: Povratak u prethodni izbornik.
 Povratak na početni zaslon.
 Pritisnite za prikaz elektroničkog programskog vodiča tijekom gledanja televizije.
 Povjećavanje i smanjivanje glasnoće
 Pritisnite za isključivanje i ponovno uključivanje zvuka.
 Prebacivanje na sljedeći ili prethodni program.

- | | |
|------------------|--|
| 17. NETFLIX | Pritisnite za trenutni pristup usluzi Netflix-a.** |
| 18. YouTube | Aktiviranje YouTube aplikacije. |
| 19. prime video | Pritisnite za trenutni pristup usluzi prime video***. |
| 20. ☰ | Pritisnite za prikaz popisa aplikacija. |
| 21. USB | Otvaranje multimedijskog izbornika. |
| 22. ⌨ | Prikazuje tipkovnicu u LiveTV modu |
| 23. ≡ | Pritisnite za ulaz u teletekst. |
| 24. INFO | Pritisnite za prikaz informacija o kanalu u LiveTV modu. |
| 25. 🔊/🔇 | Odabir audiozapisa |
| 26. ⌂ | Pritisnite za promjenu postavki zaslona |
| 27. TIPKE U BOJI | Pritisnite za pokretanje odgovarajućih funkcija u TV ili DTV načinu. |

*Glasovno upravljanje i neke druge funkcije rade samo kada je daljinski upravljač uparen s televizorom.

**Članarina nije uključena. Netflix je dostupan u odabranim državama. Za streaming s usluge Netflix potrebno je postaviti račun. Potreban je širokopolasni internet. Za pojedinosti pregledajte www.netflix.com/TermsOfUse.

***Članarina nije uključena. Prime video je dostupan u odabranim državama. Za streaming s usluge Prime video potrebno je postaviti račun. Potreban je širokopolasni internet. Za pojedinosti pregledajte www.primevideo.com

2.5 POSTAVLJANJE BATERIJA

Fig. 5

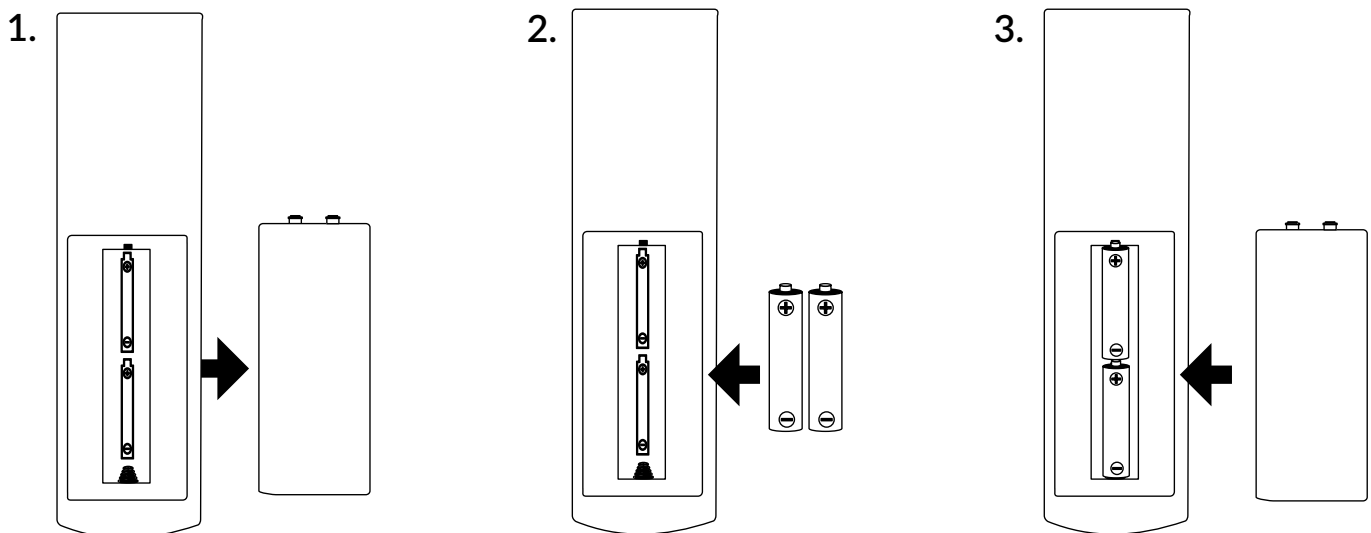

Uklonite poklopac baterije s daljinskog upravljača i stavite 2 x AAA baterije u odjeljak. Uvjerite se da odgovaraju oznake polariteta unutar odjeljka.

NAPOMENA: Ilustracije predstavljaju samo primjer. Pravi izgled predmeta se može razlikovati.

- 1 Povucite poklopac paralelno s kućištem.
- 2 Postavite dvije (2) AA ili AAA baterije u odjeljak pazeći na polaritet.
- 3 Povucite poklopac u suprotnom smjeru kako biste ga zatvorili.

Mjere opreza prilikom upotrebe baterije

Nepravilno korišćenje prouzrokuje oštećenje baterija. Pažljivo proučite slijedeće upute.

1. Obratite pažnju na polaritet baterija kako ne bi došlo do kratkog spoja.
2. Na efikasnost rada daljinskog upravljača utiče pad napona baterija. U tom slučaju stare baterije trebate zamijeniti novim. Izvadite baterije iz daljinskog upravljača ako ne nameravate duže vrijeme da ga koristite.
3. Nemojte miješati baterije različite vrste (npr. baterije na bazi mangana i alkalne baterije).
4. Bateriju nemojte spaljivati, izlagati udarcima ni rastavljati.
5. Baterije odložite sukladno važećim propisima o zaštiti okoliša.

2.6 KORIŠTENJE IR DALJINSKOG UPRAVLJAČA

- Daljinski upravljač usmjerite prema senzoru. Predmeti između daljinskog upravljača i senzora mogu blokirati prijem signala.
- Daljinski upravljač ne izlažite prekomjernim vibracijama. Nemojte ga izlagati prskanju i ne ostavljajte ga na vlažnim mjestima.
- Ne ostavljajte ga na izravnom sunčevom svjetlu. Vrućina može uzrokovati deformacije uređaja.

- Ako je senzor signala daljinskog upravljača pod izravnim sunčevim svjetlom, daljinski upravljač neće funkcionirati. U tom slučaju zasjenite prozore, premjestite televizor ili pokušajte približiti daljinski upravljač senzoru.

* da bi potvrdili vaš odabir pritisnite **OK** ili **ARROW** tipku.

3.0 PRVA INSTALACIJA

Nakon što sve pravilno povežete, uključite televizor.

Pratite upute za inicijalnu instalaciju (FTI) na zaslonu i dovršite postupak. To će potrajati nekoliko minuta.

Korak 1

Odaberite željeni jezik i lokaciju na stranici dobrodošlice, pritisnite **OK** za prelazak na sljedeći korak.



Korak 2

Izbor vrste instalacije.

Postoje dva različita načina instalacije, jedan potpuni i jedan osnovni, ovisno o vašim potrebama.

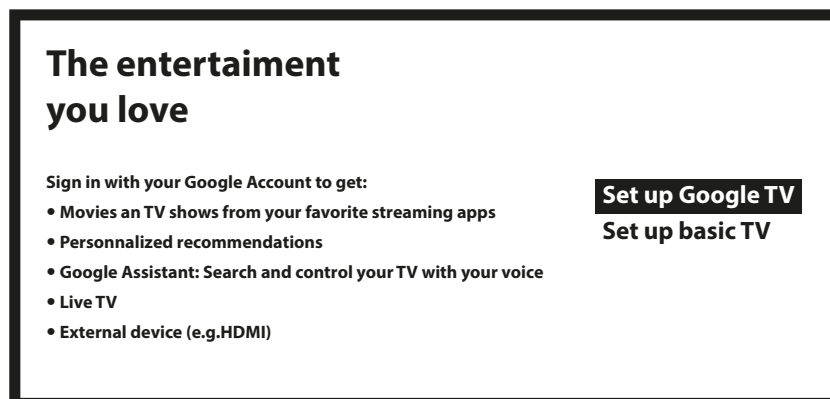

Uz osnovni TV, dobit ćete: TV uživo i vanjske uređaje (npr. HDMI)

With basic TV, you will get

- Movies and TV shows from your favorite streaming apps
- Personalized recommendations
- Google Assistant: Search and control your TV with your voice
- Live TV
- External device (e.g. HDMI)

Set up Google TV
Set up basic TV

Možete jednostavno prenijeti Wi-Fi mrežu svog Android telefona i Google račun na svoj TV.

Set up with the Google Home App



Download and open the Google Home App on your phone to get started. Scan the QR code.





Set up on TV instead



Korak 3

Select your Wi-Fi network

You can also connect an Ethernet cable to connect to the internet.

-  2000_5G
-  1600_4G
-  3600_2.4G
-  500_2.4GHz

Odaberite svoju Wi-Fi mrežu za povezivanje s internetom. Alternativno, također je moguće spojiti Ethernet kabel na ulaz na stražnjoj strani.

Korak 4

Nakon internetske instalacije vrijeme je za račun.

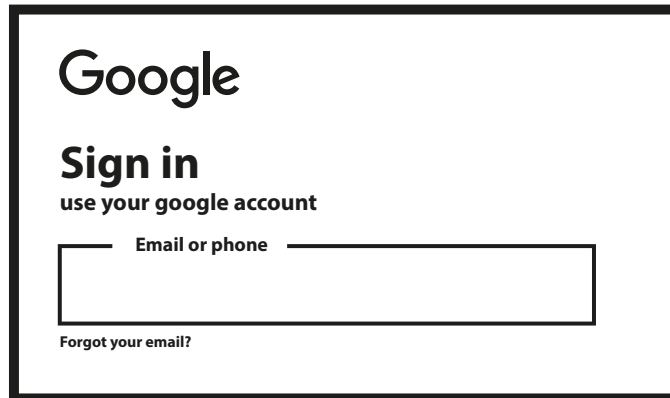

Google

Sign in
use your google account

Email or phone



Forgot your email?

Korak 5

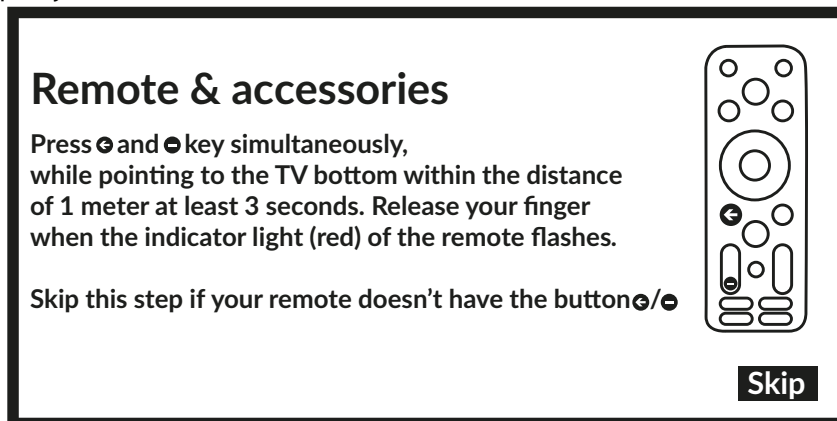
Uparivanje daljinskog upravljača.



Remote & accessories

Press  and  key simultaneously, while pointing to the TV bottom within the distance of 1 meter at least 3 seconds. Release your finger when the indicator light (red) of the remote flashes.

Skip this step if your remote doesn't have the button .

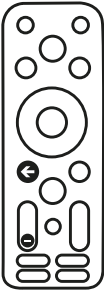

Skip

Gumbi za istovremeno pritiskanje.

Korak 6

Postavljanje lozinke

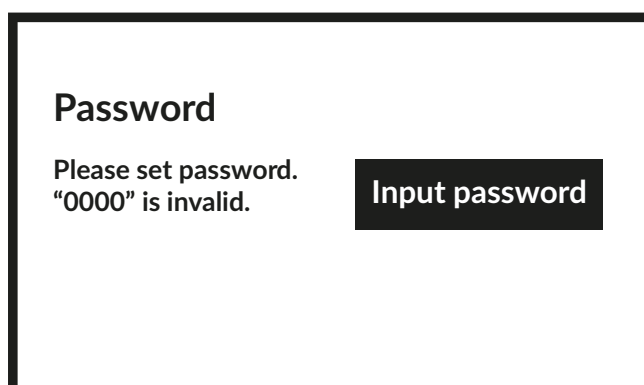

Password

Please set password.
"0000" is invalid.

Input password

Korak 7

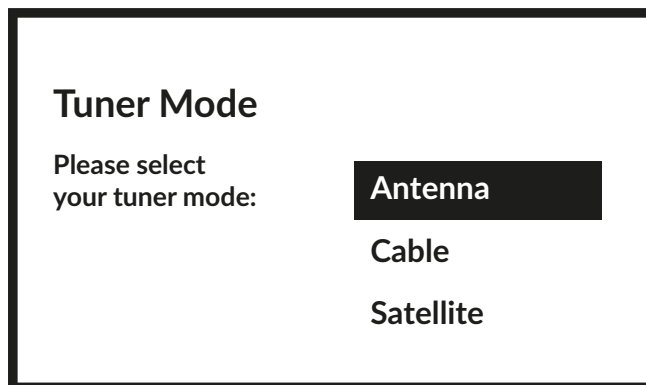

Da biste instalirali zemaljske, satelitske ili kabelaške kanale odaberite *Antenna*, *Cable* ili *Satellite* te odaberite odgovarajuću vrstu kanala *Digital*, *Analogue*.

3.1 INSTALIRANJE KABELSKIH KANALA

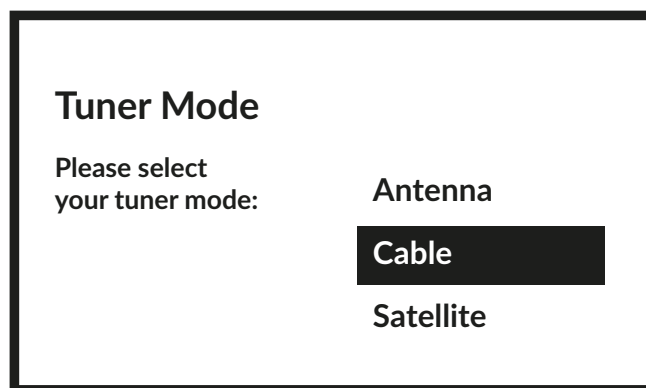

Odaberite način rada *Cable* i pritisnite **OK** za nastavak.

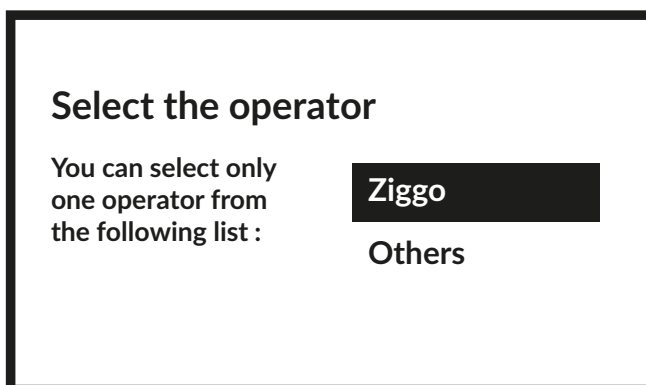

Odaberite operatera sa sljedećeg popisa ili odaberite **Ostalo** ako nemate definiranog operatera ili ako operater nije na popisu. Kad završite pritisnite **OK** za nastavak.

NAPOMENA:

Operateri nisu unaprijed definirani za sve države. Ako za odabranu državu nije unaprijed definiran operater, ovaj korak će se preskočiti.

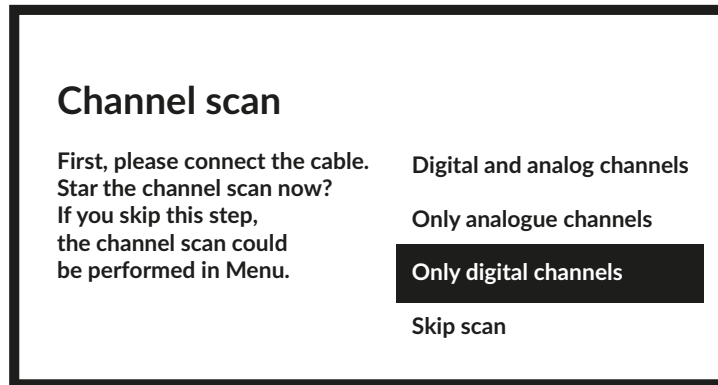

Prvi korak je priključivanje kabela. Zatim je potrebno pokrenuti pretraživanje kanala. Možete odabrati opciju *digitalni i analogni kanali*, *samo analogni kanali* ili *samo digitalni kanali*. Ako preskočite ovaj korak, pretraživanje kanala možete obaviti kasnije putem izbornika televizora. Odaberite opciju i pritisnite **OK**.

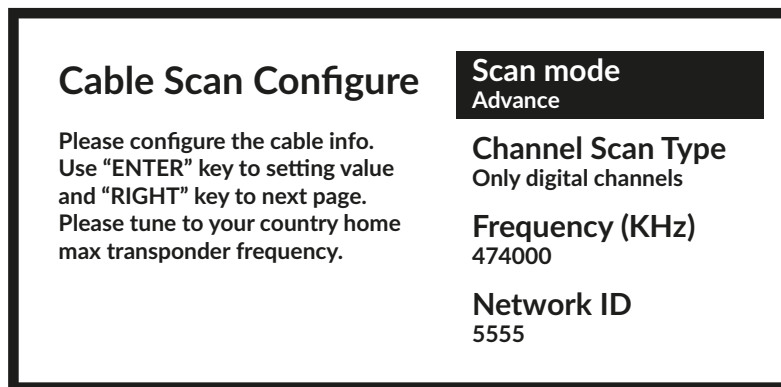

U izborniku *Način pretraživanja* možete odabrati *Puno* pretraživanje, a ako odaberete *Napredno*, možete obaviti pretraživanje pomoću podataka Frekvencija i Mrežni ID koje pruža operater. Pomoću tipke **OK** odaberite vrijednost, a tipkom **▶** pokrenite pretraživanje kanala.

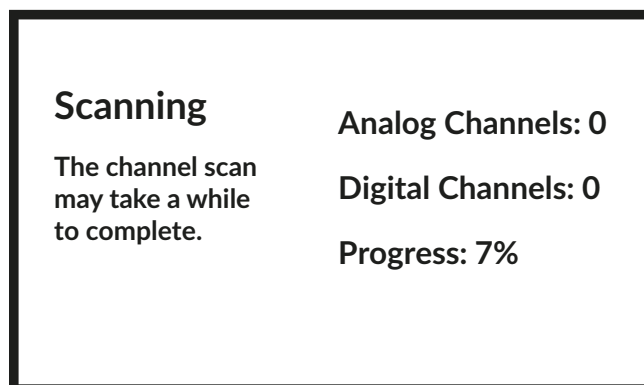

Pokreće se pretraživanje kanala koje može potrajati nekoliko minuta.

3.2 INSTALIRANJE KANALA DOSTUPNIH PUTEM ANTENE

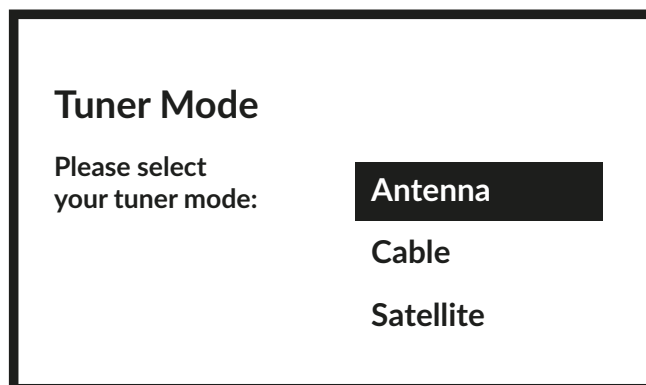

Odaberite način rada *Antenna* i pritisnite **OK** za nastavak.

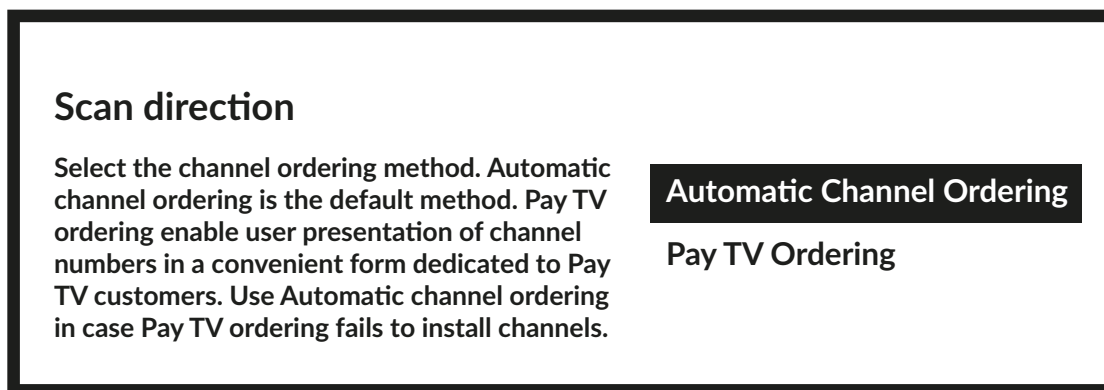

Odaberite način sortiranja kanala.

Zadani način je *Automatsko sortiranje kanala*. *Sortiranje kanala koji se plaćaju* omogućuje prilagođavanje prikazivanja kanala koji se plaćaju. Prilikom instaliranja kanala upotrijebite *Automatsko sortiranje kanala* ako opcijom *Sortiranje kanala koji se plaćaju* ne uspijete instalirati kanale. Za nastavak pritisnite **OK**.

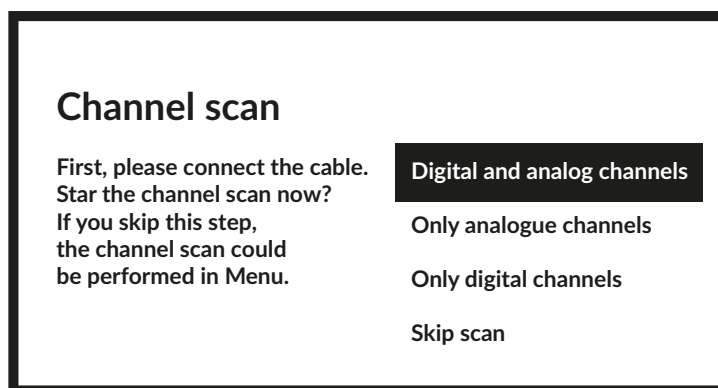

Prvi korak je priključivanje kabela antene. Zatim je potrebno pokrenuti pretraživanje kanala. Možete odabrati opciju *Digitalni i analogni kanali*, *samo analogni kanali* ili *Samo digitalni kanali*. Ako preskočite ovaj korak, pretraživanje kanala možete obaviti kasnije putem izbornika televizora. Odaberite opciju i pritisnite **OK**.

Scanning

The channel scan may take a while to complete.

Analog Channels: 0

Digital Channels: 0

Progress: 7%

U sljedećem koraku pokreće se pretraživanje kanala koje traje nekoliko minuta.

3.3 INSTALIRANJE SATELITSKIH KANALA

Tuner Mode

Please select your tuner mode:

Antenna

Cable

Satellite

Odaberite način rada *Satelit* i pritisnite OK za nastavak.

Satellite installation

Do you want to start satellite channel installation?

Start

Pritisnite OK kako biste pokrenuli instaliranje satelitskih kanala.

Antenna type

Next

More

Ako odaberete *Dalje*, prikazuje se stranica *Odabir operatera*, a ako odaberete *Više*, prikazuje se stranica *Vrsta satelitske antene* na kojoj možete odabrati DiSEqC ili Unicable.

| | |
|-------------------------------|-------------------|
| Satellite antenna type | Single |
| | Tone Burst |
| | DiSEqC 1.0 |
| | DiSEqC 1.1 |
| | DiSEqC 1.2 |
| | Unicable I |

Za popis LNB-ova odaberite *Općenito* i pritisnite **OK**.

| | |
|----------------------------|----------------|
| Select the operator | General |
| | tivusat |

| | | |
|-----------------|-----------------|-----|
| LNB list | Next | |
| | Astra4A/SES5 5E | On |
| | Eutelsat 7E | Off |
| | Eutelsat 9E | Off |
| | Hotbird 13E | Off |

Tipkama ▲▼ možete odabrati satelite na koje je antena adresirana. Pritisnite **OK** za prikaz podizbornika u kojem možete aktivirati ili deaktivirati odabrani satelit i podesiti njegove parametre. Nakon podešavanja svih postavki odaberite **NEXT** za nastavak.

NAPOMENA: da biste konfigurirali DiSEqC ili Unicable parametre, odaberite **MORE** u prethodnim koracima.

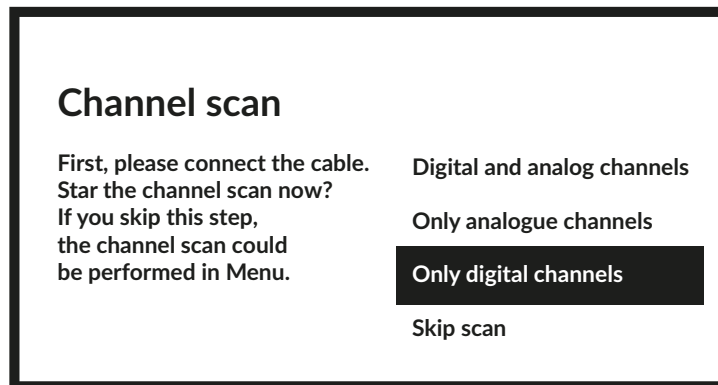

Prvi korak je povezivanje satelita. Zatim je potrebno pokrenuti pretraživanje kanala. Ako preskočite ovaj korak, pretraživanje kanala možete obaviti kasnije putem izbornika televizora. Odaberite opciju i pritisnite **OK**.

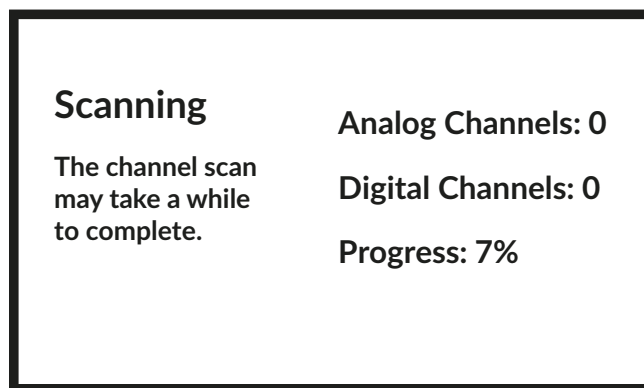

U sljedećem koraku pokreće se pretraživanje kanala koje traje nekoliko minuta.

Čestitamo! Uspješno ste dovršili prvu instalaciju televizora!

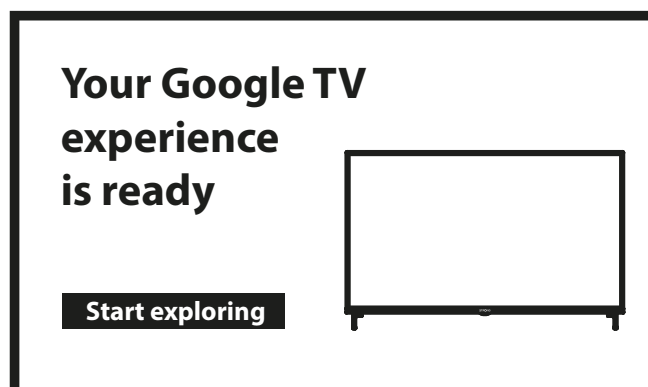

4.0 POČETNI ZASLON

Početni zaslon je glavni zaslon ovog modela televizora.

HOME SCREEN BASIC instalacija, uz mogućnost naknadnog pristupa vašem računu i internetu.

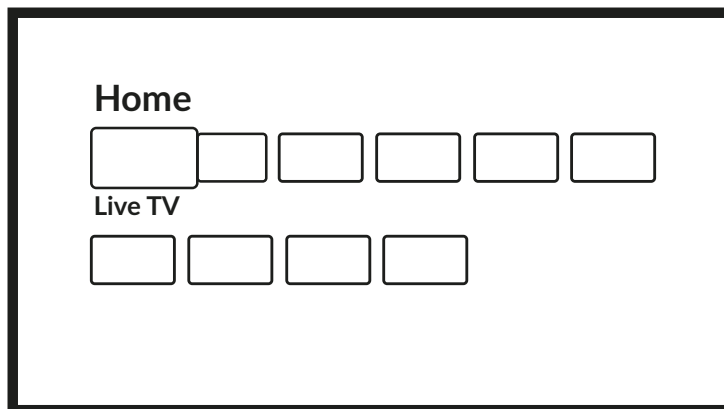

Potpuna instalacija POČETNOG ZASLONA:

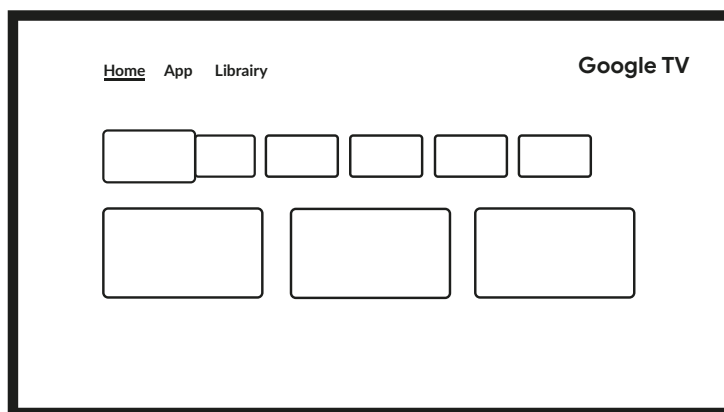

4.1 ULAZI

TV je opremljen ulazima ili izvorima: *ATV, ANTENNA, CABLE ili SATELLITE* za pregled odgovarajućih instaliranih kanala koji emitiraju uživo ili *HDMI 1, HDMI 2, HDMI 3 i AV* za odabir priključenih vanjskih uređaja.

Za pristup ovoj opciji odaberite stavku *Inputs* na početnom zaslonu ili pritisnite tipku **INPUT** na daljinskom upravljaču. Odaberite ulazni izvor među uređajima koji su s TV-om povezani putem različitih priključaka.

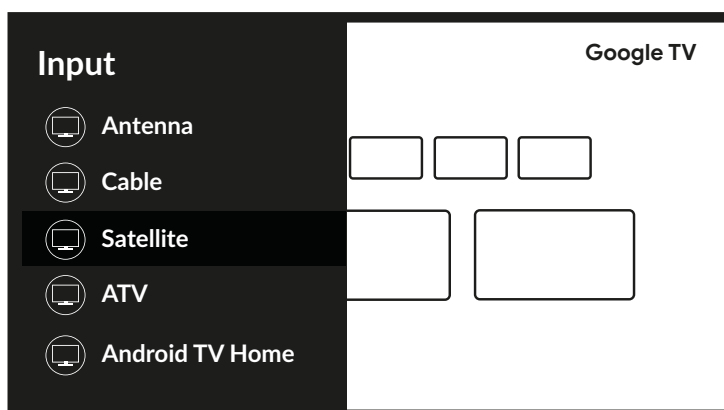

4.2 MREŽA I INTERNET

Internetska veza omogućuje instaliranje i upotrebu internetskih aplikacija (Youtube, Netflix itd.) i drugih prednosti pametnih televizora.

Pristup mreži i internetska veza podešavaju se u odjeljku *Network & internet* izbornika *Settings* ili putem ploče za brzi pristup na početnom zaslonu.

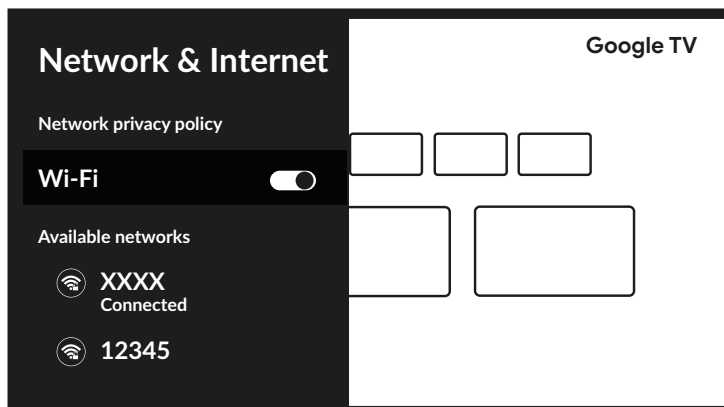

TV se može povezati s kućnom mrežom na dva načina:

- Žično, pomoću RJ-45 (LAN) priključka na stražnjoj ploči.
- Bežično putem kućne bežične mreže.

NAPOMENA: Za pristup internetu morate imati pretplatu na širokopoljasnu internetsku uslugu.

NAPOMENA: Upute u nastavku uobičajeni su način povezivanja TV-a sa žičnom ili bežičnom mrežom. Način povezivanja može ovisiti o stvarnoj mrežnoj konfiguraciji. Ako imate pitanja o svojoj kućnoj mreži, obratite se davatelju internetskih usluga.

Povezivanje na žičnu mrežu

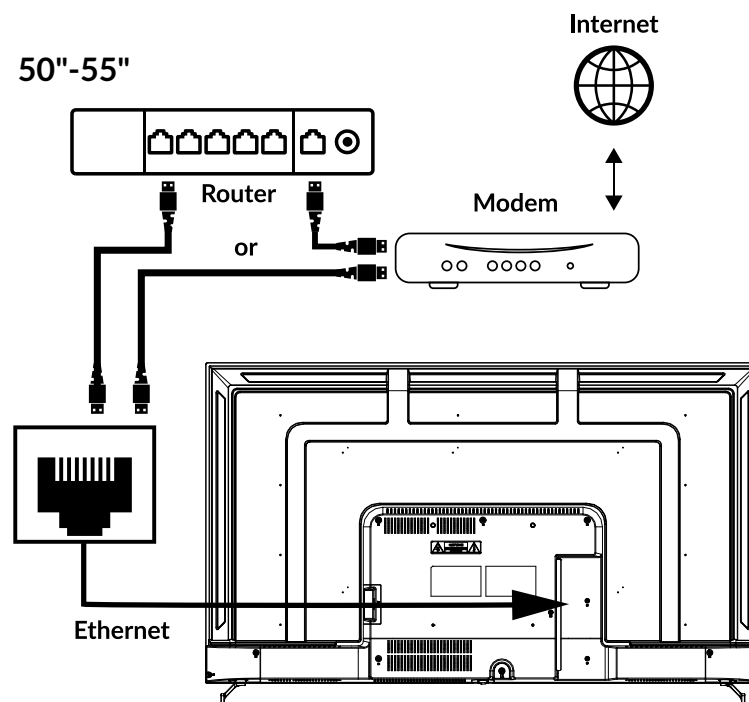
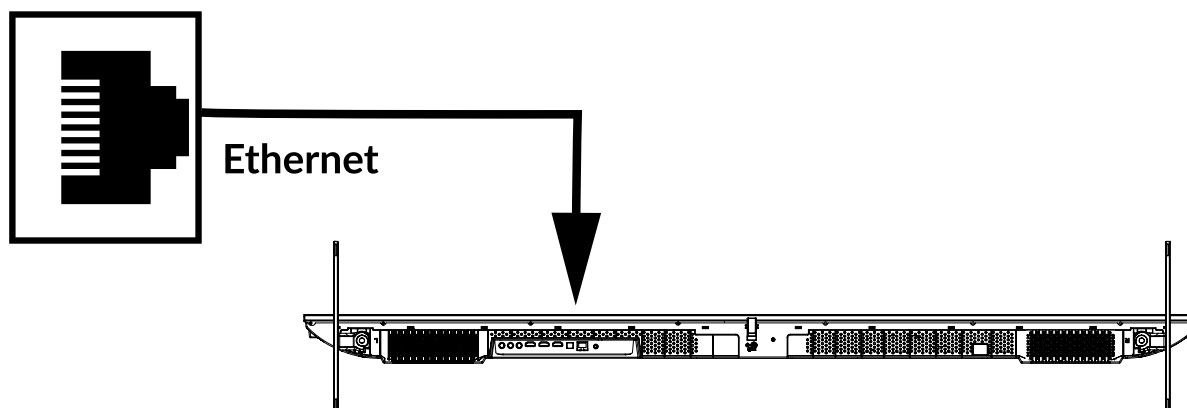

Fig. 6a

65"



Povezivanje na žičnu mrežu

1. Provjerite imate li:

- Ethernet kabel dovoljne duljine za povezivanje s TV-om
- Usmerivač ili modem s dostupnim Ethernet priključkom
- Internetsku vezu velike brzine

2. Priključite Ethernet kabel na usmerivač i u Ethernet priključak na poledini TV-a.

3. Vezu po potrebi možete konfigurirati u *Ethernet* odjeljku izbornika.

Povezivanje na bežičnu mrežu

Fig. 6b

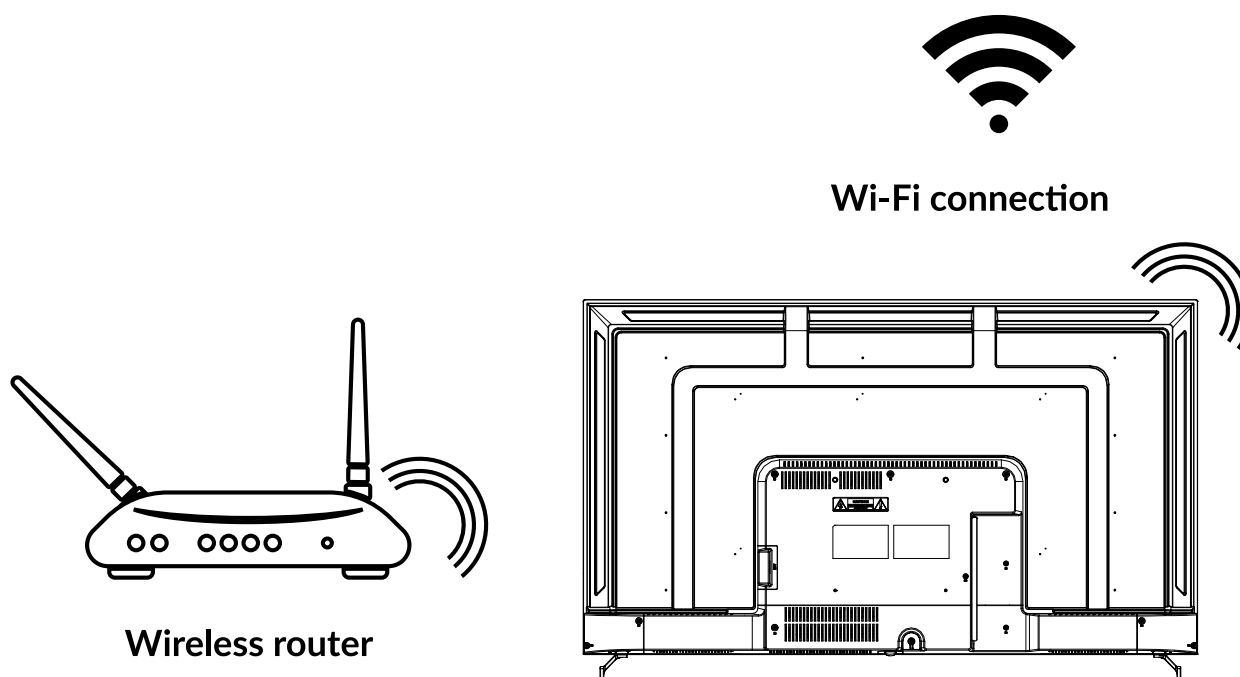

Povezivanje na žičnu mrežu:

1. Provjerite imate li:

- Usmerivač koji emitira bežični signal od 2,4 GHz/5GHz
- Internetsku vezu velike brzine

2. Odaberite svoju Wi-Fi mrežu na popisu *Available networks* i unesite lozinku.

3. Po potrebi konfigurirajte vezu pomoću drugih opcija izbornika.

Pogledajte **poglavlje 6** kako biste pročitali više o pametnim značajkama vašeg televizora.

5.0 UPOTREBA ZNAČAJKE LIVE TV

Odaberite aplikaciju *Live TV* na početnom zaslonu ili *TV or Channels* u izborniku ulaza kako biste gledali TV kanale uživo. Pritisnite **OK** za pokretanje aplikacije.

Ova aplikacija omogućuje pristup televiziji uživo kako biste mogli uživati u omiljenim TV i radijskim programima iz TV izvora (antena, kabel ili nekoliko satelita).

Ako ste preskočili instalaciju DTV-a tijekom inicijalnog postavljanja i prvi put pokrenete aplikaciju, ona će preporučiti pretraživanje i instaliranje kanala.

NAPOMENA: Ako ne pretražite i ne instalirate kanale, nećete imati što gledati.

5.1 INSTALIRANJE KANALA

Ako tijekom prve instalacije televizora ne podesite kanale, možete to učiniti kasnije putem aplikacije **LIVE TV** na početnom zaslonu.

Prvo odaberite odgovarajući izvor za pretraživanje kako biste pronašli kanale koje želite instalirati. Pritisnite **≡** i odaberite izvor.

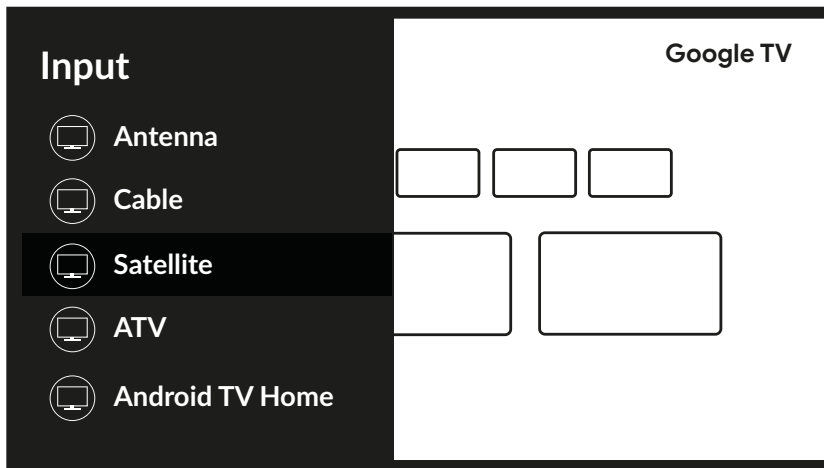

Kada odaberete odgovarajući izvor, pritisnite **≡**, a zatim **▲** kako biste otvorili odjeljak *Kanali*. Odaberite *Kanal* i pratite upute za instaliranje kanala.

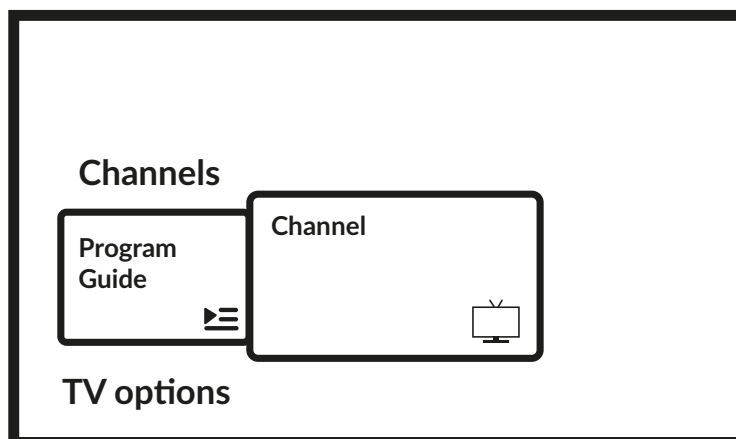

5.2 GLEDANJE TV KANALA

Po dovršetku instalacije možete gledate instalirane TV programe. Neke korisne značajke za ugodno gledanje.

Promjena kanala

Kanale možete mijenjati na sljedeće načine:



- Izravno pomoću tipki 0~9.
- Pomoću tipki ▲▼ ili P+/P-.
- Putem popisa kanala tipkama OK i ▲▼. Upotrijebite **TIPKE U BOJI** za kretanje prema gore ili dolje po popisu, odabir opcija sortiranja popisa (prema vrsti, broju ili nazivu kanala) ili prebacivanje na popis favorita.
- Putem popisa kanala tipkama OK i ▲▼. Tipkama P+/P- ili ◀▶ na popisu možete se prebacivati na prethodne ili sljedeće stranice.

Informacijska oznaka

Tijekom gledanja televizije možete pritisnuti tipku **INFO** za informacije o trenutnom ili sljedećem programu koji se emitira*.

*Informacije o događajima prikazuju se kada su dostupne. Dostupnost ovisi o izvoru signala

5.3 ELEKTRONIČKI PROGRAMSKI VODIČ (EPG)

EPG je kratica za Digital Electronic Program Guide (Digitalni elektronički programski vodič). Vodič pružaju davatelji televizijskog programa i sadrži informacije o emisijama. U digitalnom načinu možete mu pristupiti pritiskom tipke  na daljinskom upravljaču ili putem opcija televizora pomoću tipke  + ▲ u odjeljku *Channels*. Odaberite ikonu *Program Guide* za prikaz EPG-a.

Tipkama ▲▼ odaberite kanal, a tipkama ◀▶ pregledajte detaljne informacije o programu.

Pritisnite  za prekid i povratak na načine prikazivanja.



Pritišćite **TIPKE U BOJI** da biste obavili potrebne radnje:

| | |
|--------------------|-------------------------------------|
| CRVENO | prebacivanje na prethodni dan EPG-a |
| ZELENO | prebacivanje na sljedeći dan EPG-a |
| ŽUTA TIPKA | Prikaz pojedinosti |
| PLAVA TIPKA | Fitiranje vrsta |

NAPOMENA: Okomita linija na vremenskoj traci prikazuje trenutno vrijeme. Odabrani program sadrži traku tijekom različite boje. Ona prikazuje koliko je vremena proteklo od početka programa.

5.4 TV IZBORNİK

U izborniku aplikacije *Live TV* možete unijeti promjene prikazivanja kanala i podesiti druge opcije.

Postoje 2 razine izbornika: *Kanali* i *Opcije televizora* (zadano). Izbornik sadrži redove s ikonama. Za prikaz izbornika *Opcije televizora* pritisnite . Za prikaz izbornika *Kanali* pritisnite  i ▲.

1 razina TV opcija

Ova razina se zove *Kanali* i daje pristup nekim informacijama i parametrima emitiranja.

Sadrži sljedeće stavke: *Programski vodič*, *kanal* i *Upravljanje kanalima*.

Program Guide omogućuje pristup EPG-u. Za informacije o upotrebi pregledajte **Poglavlje 5.3**.

Alat *Kanal* omogućuje brzo dodavanje/instaliranje novog kanala na popis. Za informacije o upotrebi pregledajte **Poglavlje 5.1**.

Channel Management daje pristup nizu opcija koje vam omogućuju izmjenu popisa kanala. Na primjer, omogućuje vam brisanje, preskakanje ili premještanje jednog ili više kanala koji se nalaze na popisu.

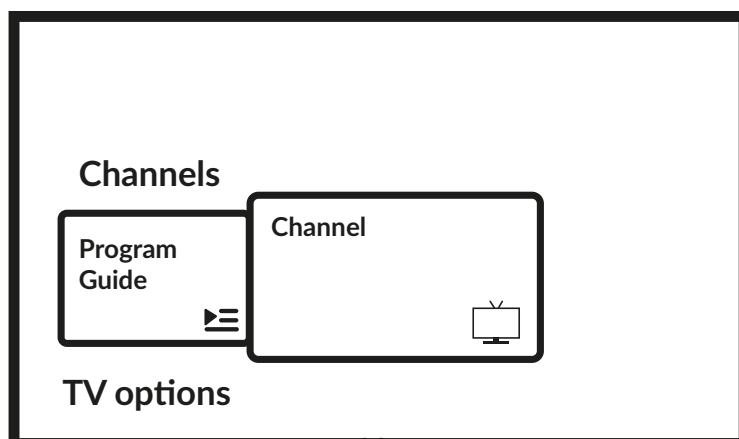

2^{razina} TV opcija

TV options sadrži sljedeće stavke: *Input, Picture, Screen, Sound, Power, Parental Controls, CI Card, Advanced Options* i *Settings*.

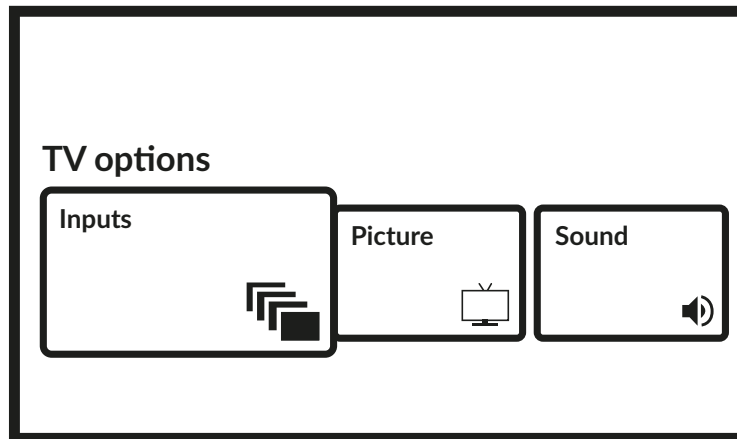

Ulazi omogućuju odabir izvora za prikazivanje. Dostupni su sljedeći izvori:

- Antena: omogućuje prikazivanje kanala dostupnih putem digitalnog zemaljskog signala.
- Kabel: omogućuje prikazivanje kabljskih kanala.
- Satelit: omogućuje prikazivanje satelitskih kanala.
- ATV: omogućuje prikazivanje kanala dostupnih putem analognog zemaljskog signala.
- AV: za prikazivanje audio/video sadržaja putem AV ulaza.
- HDMI 1: za prikazivanje sadržaja putem ulaza HDMI 1.
- HDMI 2: za prikazivanje sadržaja putem ulaza HDMI 2.
- HDMI 3: za gledanje signala koji dolazi iz HDMI 3 ulaza.
- Android TV Home: za povratak na početni zaslon sustava Android.

| | |
|-------------------------|---|
| <i>Slika</i> | omogućuje podešavanje postavki zaslona i njegovih parametara. Također možete odabrati različite načine prikazivanja slike kako biste prilagodili zaslon sadržaju koji se prikazuje. Dostupne su sljedeće postavke: <i>Korisnik, Standardno, Živopisno, Sport, Film, Igra, Ušteda energije</i> . |
| <i>Screen</i> | vam omogućuje izmjenu postavki koje se odnose na zaslon u svim njegovim parametrima. |
| <i>Zvuk</i> | omogućuje podešavanje postavki zvuka i njegovih parametara. |
| <i>Napajanje</i> | omogućuje podešavanje postavki kao što su Mjerač vremena za mirovanje ili Automatsko isključivanje kada nema signala. |
| <i>Parental Control</i> | vam omogućuje postavljanje blokada ili ograničenja programa ako djeca koriste TV. Također možete promijeniti PIN kod TV-a. |
| <i>CI kartica</i> | ako upotrebljavate CAM uređaj, ova opcija omogućuje pristup glavnom izborniku CAM uređaja ili kartice koja je s njim povezana. |
| <i>Napredne opcije</i> | omogućuju, između ostaloga, podešavanje primarnog i sekundarnog jezika audiozapisa, titlova, HbbTV-a i drugih postavki te pregled informacija o sustavu. |
| <i>Postavke</i> | ovo je isti izbornik kojem možete pristupiti i s početnog zaslona. Omogućuje pregledavanje i promjenu postavki mreže, računala, uređaja te povezivanje drugih uređaja, uključujući daljinski upravljač putem Bluetootha (više informacija potražite u poglavlju 7). |

6.0 MOGUĆNOSTI PAMETNOG TELEVIZORA



Ovo je pametan model televizora. To znači da, osim uobičajene televizije uživo, pruža i druge mogućnosti, kao što su odabir izvora videosadržaja (YouTube, Netflix i sl.), dodavanje funkcionalnosti instaliranjem različitih aplikacija itd.

NAPOMENA: Za upotrebu pametnih značajki televizora potrebna je internetska veza, a u većini slučajeva i Google račun. Informacije o podešavanju internetske veze i upotrebi Google računa potražite u **Poglavljju 3** i **Poglavljju 7**.

Google račun omogućuje pristup aplikacijama, igrama, filmovima i glazbi u trgovini Google Play. Ovdje možete pretražiti, odabrati i instalirati korisničke programe, igre, aplikacije za IPTV sadržaj, streaming videozapisa i glazbe, druge reproduktore multimedije, vremensku prognozu itd.

Aplikacije često zahtijevaju registraciju i upotrebu jedinstvenog računa za pristup svojim uslugama. Neke usluge nisu besplatne i zahtijevaju pretplatu. Te podatke čuvajte u tajnosti.

7.0 POSTAVKE SUSTAVA

Putem ikone  ili tako da pritisnete tipku  na daljinskom upravljaču možete pristupiti svim glavnim postavkama televizora dostupnima u izborniku *Postavke*.

7.1 GLAVNI IZBORNIK POSTAVKI

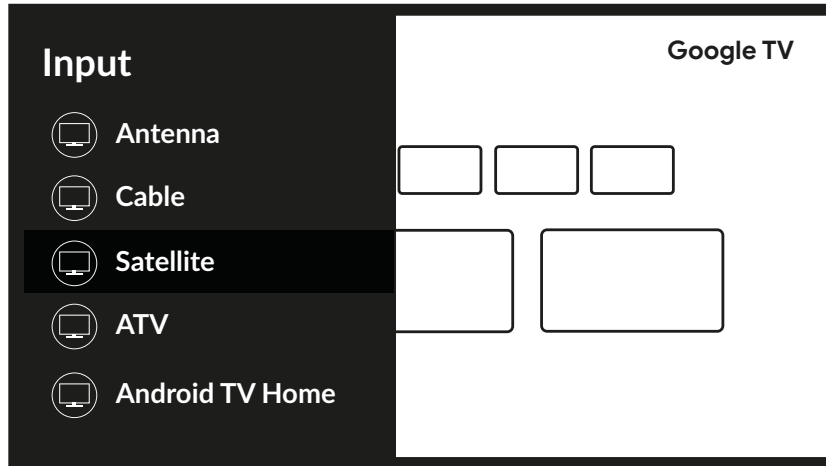

Ovaj prvi izbornik daje pristup najčešćim postavkama, za pristup cijelom izborniku odaberite  i potvrdite s **OK**.



U ovom izborniku moguće je dodavati, mijenjati i upravljati svojim računom (*Accounts & sign-in*), upravljati mrežnom vezom (*Network & internet*), aplikacijama (*Apps*), pretraživati kanale ili preimenovati unose u (*Kanali i ulazi*) ili pristupite postavkama zvuka i slike u (*Prikaz i zvuk*) i drugim važnim funkcijama potrebnim za optimalno korištenje TV-a.

Za mrežno i internetsko povezivanje *Network & internet* pregledajte **Poglavlje 4.2**

Vanjske uređaje, kao što su zvučnici, slušalice i daljinski upravljači, možete upariti s televizorom putem Bluetootha. Odabirom opcije *Daljinski upravljač i oprema* pokreće se pretraživanje uređaja za uparivanje. Prije pokretanja ove funkcije provjerite je li uređaj koji povezujete također u načinu rada za pretraživanje.

7.2 IZBORNIK SUSTAVA

Za pristup svim opcijama upravljanja uređajima, kao što su *Date & time*, *Language*, *Picture* itd. odaberite odjeljak *Device Preferences* u ovom izborniku.

Za prikaz glavnog izbornika pritisnite **MENU**. Pritišćite   kako biste odabrali *Device Preferences*, a zatim pritisnite **OK** kako biste otvorili podizbornik.

Sadržaj podizbornika:

Pristupačnost
About

Date & Time

Language

Keyboard

Storage

Ambijentalni način rada

Snaga i energija

Cast

Zvuk sustava



Retail Mode

Ponovno pokretanje

Za upravljanje titlovima ili audio opisom.

sadrži informacije o modelu i nazivu uređaja, kao i neke druge korisne informacije te pruža pristup alatu za ponovno pokretanje i ažuriranje sustava.

određuje način podešavanja lokalnog datuma i vremena, format prikaza tih informacija i vremensku zonu.

sadrži popis dostupnih jezika za upotrebu u izbornicima. Tipkama   odaberite jezik i pritisnite **OK** za potvrdu.

za podešavanje postavki zaslonske tipkovnice.

informacije o unutarnjim i priključenim uređajima za pohranu.

Prilagodite izgled svog čuvara zaslona.

Sadrži različite postavke za optimizaciju potrošnje energije.

Za povezivanje vašeg uređaja s drugim Android uređajima koji su povezani na vašu Wi-Fi mrežu i dopustite im da kontroliraju emitiranje medija na vaš uređaj.

Za omogućavanje ili onemogućavanje zvukova sustava.

Za omogućavanje ili onemogućavanje načina trgovine koji prikazuje promotivne poruke.

Odaberite za ponovno pokretanje televizora.

8.0 MULTIMEDIJA

8.1 PODSJETNIK PRILIKOM UPORABE USB UREĐAJA ZA POHRANU

1. Neki USB uređaji za pohranu možda neće biti kompatibilni s ovim televizorom.
2. Izradite sigurnosnu kopiju podataka na USB uređaju kako biste ih zaštitili od gubitaka, kvarova itd. STRONG ne preuzima nikakvu odgovornost za gubitke proizašle iz zloupotrebe ili kvarova. Sigurnosno kopiranje podataka odgovornost je korisnika.
3. Učitavanje velikih datoteka može trajati nešto dulje.
4. Brzina prepoznavanja USB uređaja za pohranu ovisi o predmetnom uređaju.
5. Prilikom priključivanja ili odspajanja USB uređaja za pohranu pazite da TV ne bude u USB načinu, u suprotnom može doći do oštećenja USB uređaja ili datoteka pohranjenih na njemu.
6. Koristite samo USB UREĐAJE formatirane u datotečnom sustavu FAT16, FAT32 ili NTFS (samo reprodukcija) koji podržava operacijski sustav Windows. Ako je uređaj formatiran korisničkim programom koji Windows ne podržava, možda neće biti prepoznat.
7. Prilikom upotrebe USB tvrdog diska koji zahtijeva zaseban izvor napajanja, pazite da snaga tj. napajanje ne prelazi 500 mA. U suprotnom će se sustav televizora prebaciti u stanje pripravnosti. Iskopčajte USB tvrdi disk i ponovo pokrenite sustav televizora.
8. Ako datotečni format nije podržan ili je datoteka oštećena, prikazat će se poruka "Unsupported file".
9. Za obradu FHD (Full HD) slike treba više vremena i to ne ovisi o televizoru. Budite strpljivi.
10. Ovaj televizor možda neće podržavati neke multimedijske datoteke promijenjenog ili naprednog formata kodiranja i sl.

8.2 REPRODUKTOR MULTIMEDIJE

Da biste reproducirali multimedijske datoteke kao što su videozapisi, filmovi, glazba i fotografije s USB uređaja za pohranu, upotrijebite ugrađeni reproduktor multimedije. Da biste mu pristupili, jednostavno odaberite ikonu *Media Player* na popisu Omiljene aplikacije na početnom zaslonu. Možete ga pokrenuti i tako da pritisnete tipku **USB** na daljinskom upravljaču.

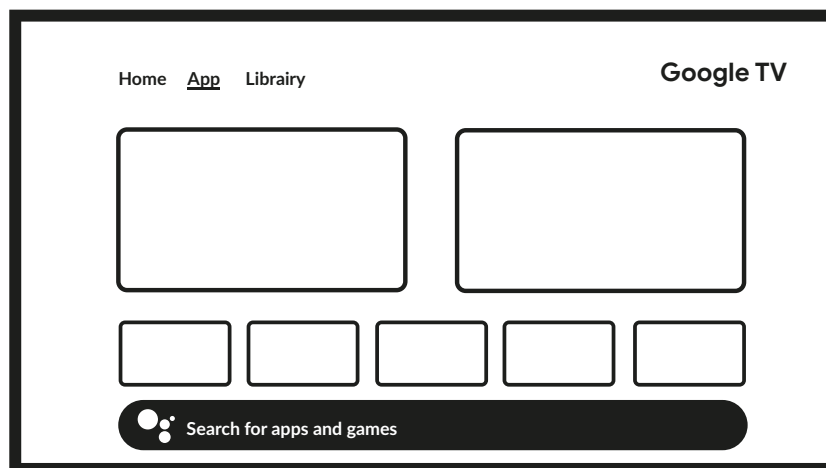

Uz Smart Player možete reproducirati videozapise, glazbu, prikazivati slike i tekst podržanih formata datoteka s USB uređaja za pohranu na zaslonu televizora.

NAPOMENA: Ako iz bilo kojeg razloga ne želite upotrebljavati ugrađeni Smart Player u trgovini Google Play možete instalirati neki od dostupnih reproduktora (npr. MX Player, VLC Player itd.).

NAPOMENA: Podrška multimedijskih datoteka ovisi o televizoru i aplikaciji koja se upotrebljava za reprodukciju. Različite multimedijske aplikacije mogu podržavati različite formate i vrste multimedijskih datoteka.

Priključite USB uređaj za pohranu na USB priključak, pokrenite Smart Player i odaberite vrstu multimedije na stranici Multimedia: *Videozapisi, slike i glazba*. U odjeljku *Uređaj* možete odabrati uređaj koji sadrži datoteke za reprodukciju.

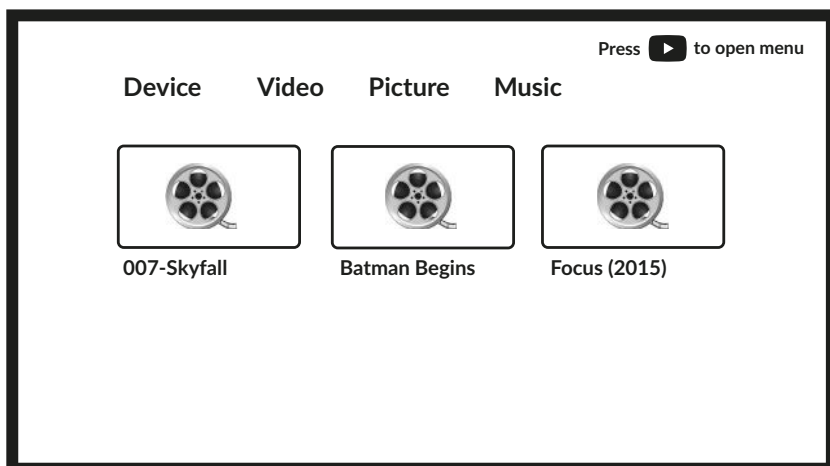

Televizor će prikupiti sve podržane datoteke odabrane vrste multimedije i prikazati ih na popisu.

Tipkama ▲▼ i ◀▶ odaberite datoteku.
Pritisnite OK za reprodukciju.

Tijekom reprodukcije možete upotrijebiti multimedijske tipke na daljinskom upravljaču ili naredbe na zaslonu, dostupne iz izbornika kada pritisnete tipku ▲.

NAPOMENA: Kada odaberete jednu od vrsta multimedije, npr. *Video*, mape će prikazivati sao kompatibilne vrste multimedije.

Televizor pamti reproducirane datoteke i prikazuje ih kao *Popis za reprodukciju*

8.2.1 PRIKAZIVANJE VIDEOZAPISA

Odaberite ikonu *Video* na stranici za odabir vrste multimedije i odaberite datoteku za reprodukciju.

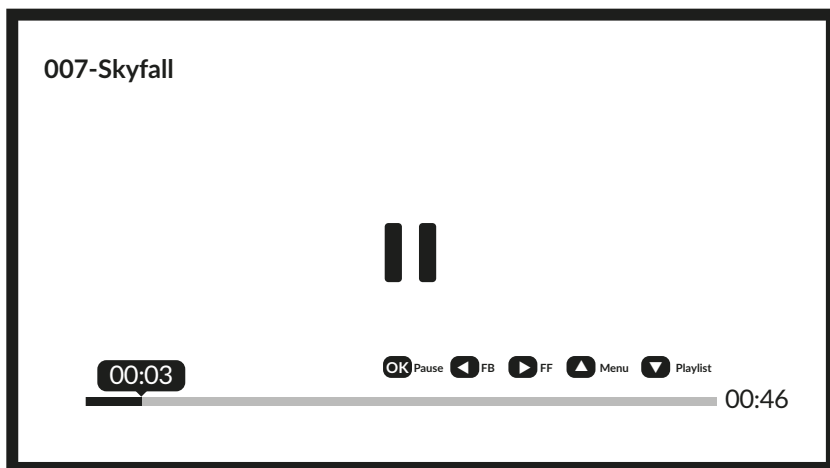

Dodatne korisne tipke:

OK za pokretanje ili pauziranje reprodukcije.

◀▶ za premotavanje/brzo naprijed.

▲ za pristup izborniku.

▼ za prikazivanje drugih datoteka videozapisa u imeniku.

INFO za više informacija o datoteci.

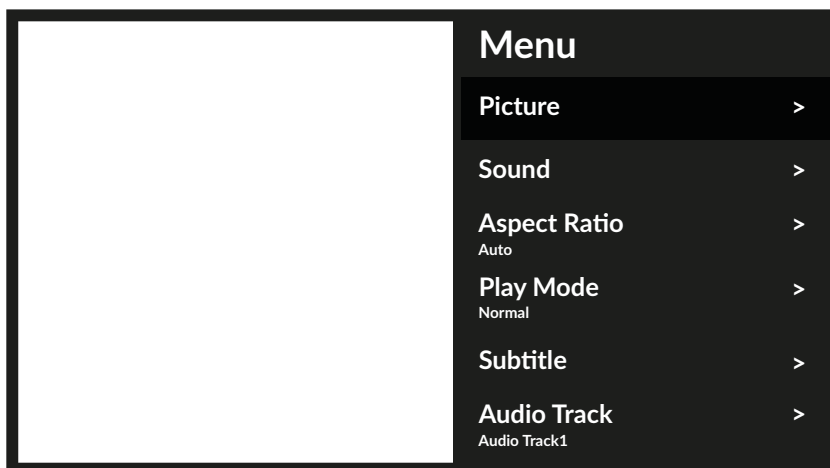

Dostupne opcije izbornika:

| | |
|------------------------------|---|
| <i>Slika</i> | Postavke prikaza na zaslonu. |
| <i>Zvuk</i> | Postavke zvuka. |
| <i>Omjer širine i visine</i> | Omogućuje podešavanje formata videozapisa. |
| <i>Način reprodukcije</i> | Postavke reprodukcije videozapisa. |
| <i>Titlovi</i> | Za prikaz titlova na zaslonu (ako su dostupni). |
| <i>Audiozapis</i> | Za odabir audiozapisa (ako je dostupan). |

8.2.2 PREGLEDAVANJE FOTOGRAFIJA

Odaberite ikonu *Photo* na stranici za odabir vrste multimedije i odaberite datoteku od koje će se pokrenuti prikazivanje.



Da biste upravljali reprodukcijom, pritisnite tipku **OK** kako biste prikazali izbornik ili tipku **▼** za prikaz dodatnih mogućnosti.

Dostupne mogućnosti:

| | |
|---------------------------|---|
| <i>Rotacija</i> | za zakretanje slike na zaslonu |
| <i>Reprodukcija/Pauza</i> | za pokretanje ili pauziranje reprodukcije. |
| <i>Informacije</i> | prikaz detaljnih informacija o datoteci. |
| <i>Izbornik</i> | Pristupite izborniku kako biste odabrali pozadinsku glazbu. |

8.2.3 REPRODUKCIJA GLAZBE

Odaberite *Music* za vrstu multimedije i odaberite datoteku za reprodukciju.

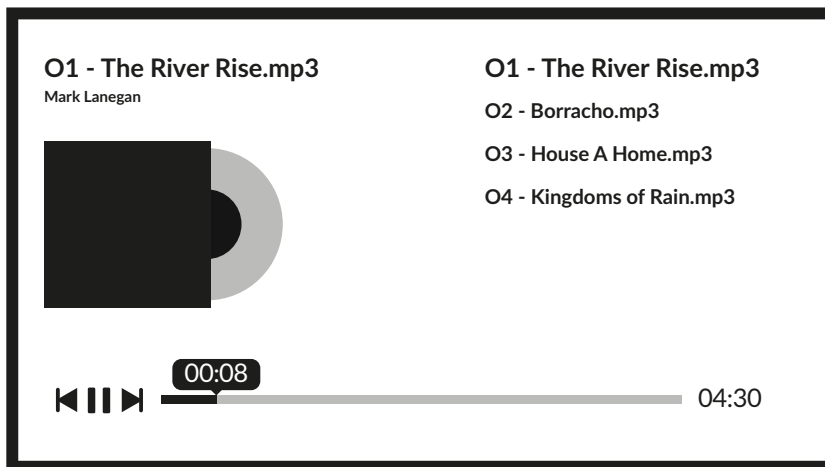

Za upravljanje reprodukcijom upotrijebite gumbе na zaslonu ili multimedijske tipke na daljinskom upravljaču.

NAPOMENA: Prekomjerno modulirana mp3 datoteka može uzrokovati distorziju zvuka tijekom reprodukcije.

8.2.4 PREGLED DATOTEKA

Odaberite *Uređaj* u odjeljku za odabir vrste multimedije te odaberite mapu ili datoteku za reprodukciju.

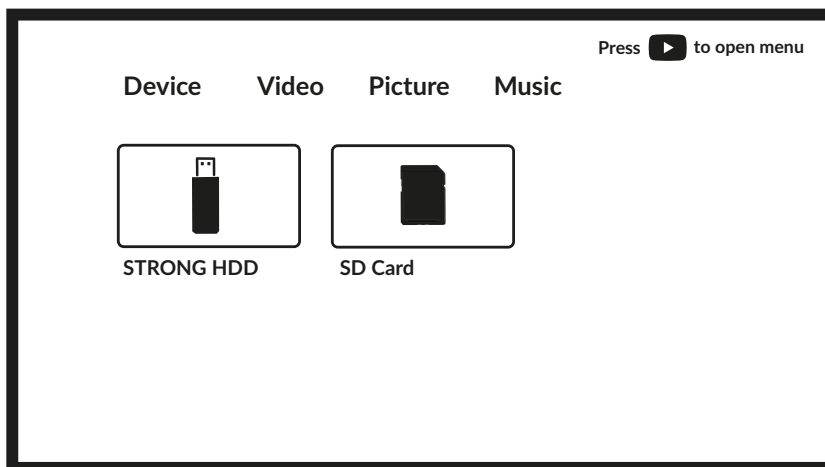

NAPOMENA:

- Ovaj izbornik sadrži samo datoteke koje podržava Smart Player.
- Datoteke drugih datotečnih nastavaka možda se neće prikazati, čak iako su pohranjene na istom USB uređaju.

9.0 OTKLANJANJE POTEŠKOĆA

Prije nego što se obratite servisu, potražite mogući uzrok poteškoće i rješenje u sljedećim informacijama. Ako televizor ne radi kako treba nakon provjere, obratite se ovlaštenom servisu ili dobavljaču za STRONG. Također možete poslati e-poštu službi za podršku putem našeg web-mjesta www.strong-eu.com.

| Problem | Mogući uzrok i rješenje |
|--|--|
| Nema slike, nema zvuka | <ol style="list-style-type: none"> 1. Provjerite funkcionira li osigurač ili kratkospojnik. 2. Priključite drugi električni uređaj u utičnicu kako biste provjerili je li ispravna. 3. Loš je kontakt utikača i utičnice 4. Provjerite izvor signala. |
| Nema boje | <ol style="list-style-type: none"> 1. Promijenite sustav boja. 2. Podesite zasićenost. 3. Isprobajte drugi kanal. Slika će možda biti crno-bijela. |
| Daljinski upravljač ne funkcionira | <ol style="list-style-type: none"> 1. Promijenite baterije. 2. Baterije nisu pravilno postavljene. 3. Glavno napajanje nije priključeno. |
| Nema slike, zvuk je u redu | <ol style="list-style-type: none"> 1. Podesite svjetlinu i kontrast. 2. Možda je došlo do smetnji emitiranog programa. |
| Slika je u redu, nema zvuka | <ol style="list-style-type: none"> 1. Pritisnite tipku za povećanje glasnoće. 2. Zvuk je prigušen, pritisnite  kako biste ga ponovo uključili. 3. Promijenite zvučni sustav. 4. Možda je došlo do smetnji emitiranog programa. |
| Neppravilne crte na slici | Obično su uzrokovane lokalnim smetnjama čiji su izvor automobili, svjetiljke koje simuliraju dnevno svjetlo i sušila za kosu. Podesite antenu kako biste smanjili te smetnje. |
| "Snijeg", prekidi i smetnje | <p>Ako se antena nalazi u rubnom području pokrivenosti signalom na kojem je signal slab, na slici se mogu pojavljivati točkice te može dolaziti do prekida. Ako je signal vrlo slab, možda ćete morati postaviti posebnu antenu kako biste poboljšali prijem.</p> <ol style="list-style-type: none"> 1. Podesite položaj i orijentaciju unutarnje/vanjske antene. 2. Provjerite priključak antene. 3. Fino podesite kanal. 4. Isprobajte drugi kanal. Možda je došlo do smetnji emitiranog programa. |
| Dvostruke slike | Dvostruke slike uzrokovane su televizijskim signalima koji dolaze iz dva smjera. Jedan je izravan, a drugi je posljedica odbijanja od visokih zgrada, brda i sl. Promjena orijentacije ili položaja antene može poboljšati prijem. |
| Smetnje radijske frekvencije | Ove smetnje uzrokuju pokretne "valove" ili dijagonalne crte na slici, a u nekim slučajevima mogu uzrokovati gubitak kontrasta slike. Pronađite izvor radijskih smetnji i uklonite ga. |
| Reprodukcija videozapisa uzrokuje zamrzavanje slike i slične smetnje, osobito u slučaju HD sadržaja. | Brzina čitanja USB uređaja ili zapisivanja na njega možda je preniska. Upotrijebite USB uređaj odgovarajuće brzine i kapaciteta. Klasični USB memorijski uređaji ("stikovi") možda neće podržavati dovoljnu brzinu. |

| Problem | Mogući uzrok i rješenje |
|--|---|
| Nema signala ili je slab, prijem je isprekidan. | <p>a) Kabeli su možda labavo priključeni, možda je vlaga prodrla na kabele ili priključke, možda je trenutno jaka kiša ili oluja. Provjerite priključke kabela, LNB i drugu opremu povezanu između LNB-a i prijemnika ili provjerite antenu. Pričekajte da kiša/oluja prestane. Za savjet se obratite lokalnom stručnjaku za satelitske antene.</p> <p>b) Satelitska antena nije usmjerena prema odgovarajućem satelitu. Podesite antenu. Za savjet se obratite lokalnom stručnjaku za satelitske antene.</p> <p>c) Satelitska antena je premalena, na putu signala nalazi se drveće ili zgrade. Upotrijebite veću antenu ili promijenite njezin položaj.</p> <p>d) Signal je presnažan, antena je prevelika. Priključite uređaj za slabljenje signala na LNB ulaz. Za savjet se obratite lokalnom stručnjaku za satelitske antene.</p> |
| Loša slika tijekom guste kiše. | Gusta kiša oslabit će satelitske signale, a ispod određene razine doći će do prekida. Provjerite je li satelitska antena instalirana sukladno standardima kako biste efekte kiše sveli na minimum. Za savjet se obratite lokalnom stručnjaku za satelitske antene. |
| Ako se TV isključi nakon ukapčanja kabela u bilo koji priključak | Ponovo uključite TV |

NAPOMENA:

Ako se problem nastavi i nakon što primijenite ova rješenja, obratite se lokalnoj službi za podršku ili pošaljite e-poštu službi za podršku putem našeg web-mjesta www.strong-eu.com.

10.0 SPECIFIKACIJE

Audio

Audio izlaz: 50"/55"/65": 2 x 10 W

Video

Pokrivenost kanala: DVB-T/T2: 174 MHz-230 MHz; 470 MHz-860 MHz
DVB-C: 113/-858 MHz
DVB-S/S2: 950 MHz-2.150 MHz
Sustav: DTV: DVB-T/T2, DVB-S/S2, DVB-C
ATV: PAL/SECAM (BG/DK/1)
AV: PAL, NTSC, SECAM

Priključci 50"/55"/65"

1x ANT IN
1 x SAT IN
1 x CI
3x HDMI (65" 4x)
2x USB
1x LAN (RJ-45)
1 x S/PDIF (optički.)
1x HEADPHONES (65")
1x Mini AV IN 3,5 mm

Opći podaci

Radni napon: 100 ~ 240 V AC 50/60 Hz
Potrošnja energije: 50": max. / typ. TBD
55": max. / typ. TBD
65": max. / typ. TBD
Potrošnja energije u stanju pripravnosti: ≤ 0.5 W
Radna temperatura: +5 °C ~ +35 °C
Temperatura pohrane: -15 °C ~ +45 °C
Radna vlažnost: 20 ~ 80% relativne vlažnosti bez kondenzacije
Vlažnost pohrane: 10 ~ 90% relativne vlažnosti bez kondenzacije
Dimenzije (ŠxDxV) u mm (sa TV postoljem): 50": 1111.2 x 246 x 692
55": 1226 x 274 x 767
65": 1446.2 x 278 x 888.8
Neto masa: 50": 10 kg
55": 13 kg
65": 19.1 kg

Zaštita podataka:

Napominjemo da STRONG, njegovi proizvodni partneri, davatelji aplikacija i usluga mogu prikupljati te koristiti tehničke i povezane podatke, uključujući između ostalog tehničke podatke o ovom uređaju, sustavu i aplikacijama te perifernim uređajima. STRONG, njegovi proizvodni partneri, davatelji aplikacija i usluga mogu koristiti takve podatke za poboljšanje svojih proizvoda ili pružanje usluga ili tehnologija vama, sve dok je to u obliku koji vas osobno ne identificira.

Osim toga, uzmite u obzir da neke pružene usluge, koje su već na uređaju ili ih instalirate vi, mogu zahtijevati registraciju za koju je potrebno navesti osobne podatke.

Osim toga, neke usluge, koje nisu unaprijed instalirane, ali će možda biti instalirane, mogu prikupljati osobne podatke bez dodatnih upozorenja i STRONG se ne može smatrati odgovornim za moguća kršenja propisa o zaštiti podataka od strane usluga koje nisu tvornički instalirane.