

STRONG

 **Google TV**

SMART TV 50" / 55" / 65"

SRT 50UF8733, SRT 55UF8733, SRT 65UF8733

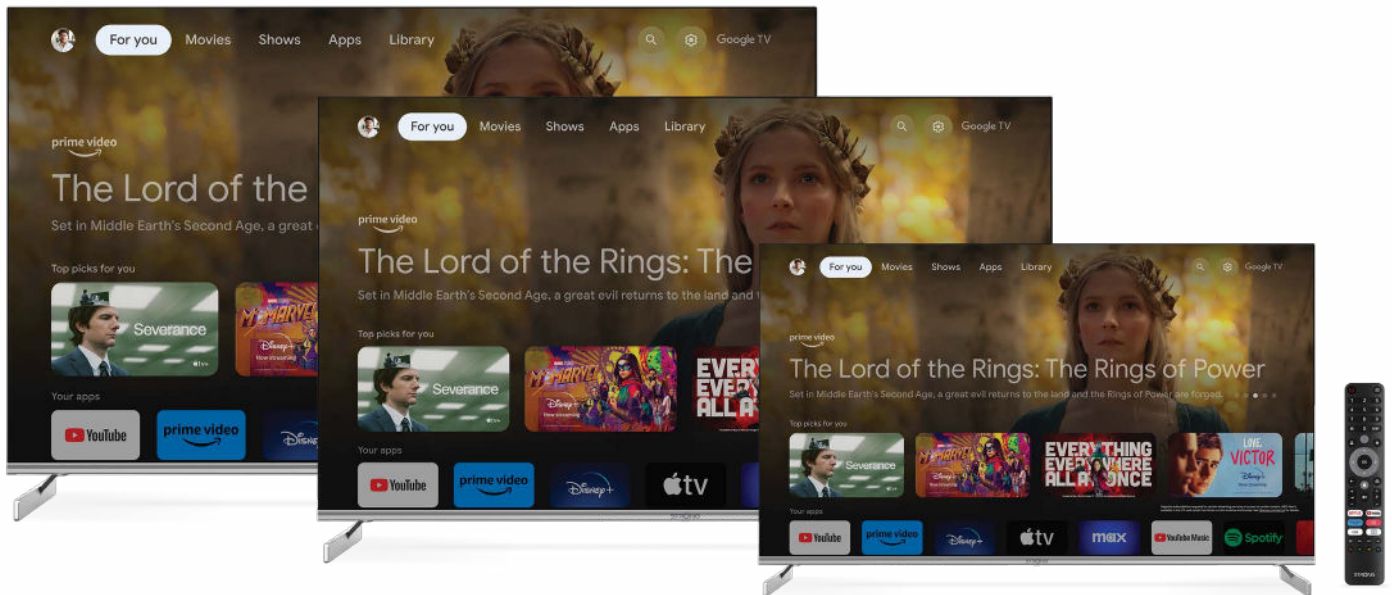

Sous réserve de modifications

Instructions d'installation

SERVICE CENTER

AT	 support_at@strong-eu.com 0820 400 150 (€ 0,12/Min. Österr. Festnetz)	HU	 support_hu@strong-eu.com +36 1 445 26 10
BG	 support_bg@strong-eu.com +359 32 634451	IT	 support_it@strong-eu.com
CZ	 support_cz@strong-eu.com 844 44 44 90	NL	 support_nl@strong-eu.com
DE	 support_de@strong-eu.com 0800 7788 787 (Gebührenfrei)	PL	 support_pl@strong-eu.com 801 702 017
DK	 support_dk@strong-eu.com	PT	 support_pt@strong-eu.com +351 2 100 06 125
ES	 support_es@strong-eu.com +34 91 119 61 76	SK	 support_sk@strong-eu.com 0850 15 05 50
FR	 support_fr@strong-eu.com	SL	 support_sl@strong-eu.com +386 1 828 08 58
HR	 support_hr@strong-eu.com +385 1 344 57 66	UA	 support_ua@strong-eu.com +380 (44) 238 61 50

Supplied by STRONG Austria
Represented by STRONG Ges.m.b.H.
Teinfaltstraße 8/4.Stock
A-1010 Vienna, Austria
Email: support_at@strong-eu.com

Licenses

Ce produit contient un ou plusieurs programmes protégés par les lois internationales et américaines sur les droits d'auteur des oeuvres non publiées. Elles sont confidentielles et la propriété de Dolby Laboratories. Leur reproduction ou divulgation, en tout ou en partie, ou la production d'uvres dérivées sans la permission expresse de Dolby Laboratories est interdite. Droit d'auteur 2003-2009 par Dolby Laboratories. Tous droits réservés.

CE PRODUIT EST VENDU AVEC UNE LICENCE LIMITÉE ET EST AUTORISÉ À ÊTRE UTILISÉ UNIQUEMENT EN CONNEXION AVEC UN CONTENU HEVC QUI RÉPOND À CHACUNE DES TROIS QUALIFICATIONS SUIVANTES: (1) CONTENU HEVC UNIQUEMENT POUR UN USAGE PERSONNEL; (2) CONTENU HEVC NON OFFERT À LA VENTE; (3) CONTENU HEVC CRÉÉ PAR LE PROPRIÉTAIRE DU PRODUIT. CE PRODUIT NE PEUT PAS ÊTRE UTILISÉ EN CONNEXION AVEC UN CONTENU ENCODÉ HEVC CRÉÉ PAR UN TIERS, QUE L'UTILISATEUR A COMMANDÉ OU ACHETÉ À UN TIERS, À MOINS QUE L'UTILISATEUR SOIT SÉPARÉMENT AUTORISÉ À UTILISER LE PRODUIT AVEC CE CONTENU PAR UN VENDEUR AGRÉÉ DE CE CONTENU. VOTRE UTILISATION DE CE PRODUIT EN RELATION AVEC LE CONTENU ENCODÉ HEVC EST CONSIDÉRÉE COMME ACCEPTATION DE L'AUTORISATION D'UTILISATION LIMITÉE COMME INDIQUÉ CI-DESSUS.

«Si vous souhaitez accéder à des informations techniques complémentaires, ces dernières sont disponibles via support_fr@strong-eu.com »

DECLARATION UE DE CONFORMITE SIMPLIFIEE

Par la présente, STRONG déclare que les appareils SRT 50UF8733, SRT 55UF8733, SRT 65UF8733 sont conformes à la directive 2014/53 / UE.

Le texte intégral de la déclaration de conformité UE est disponible via l'adresse Internet suivante : <https://eu.strong-eu.com/downloads/>

Sous réserve de modifications. En conséquence de la recherche continue et des spécifications techniques de développement, la conception et l'apparence du produit peuvent changer. Fabriqué sous licence de Dolby Laboratories. Dolby, Dolby Audio et le symbole du double D sont des marques commerciales de Dolby Laboratories Licensing Corporation. Les termes HDMI, HDMI High-Definition Multimedia Interface, et le logo HDMI sont des marques ou des marques déposées de HDMI Licensing Administrator, Inc. Wi-Fi est une marque déposée de Wi-Fi Alliance®. Netflix est une marque déposée de Netflix, Inc. YouTube™ est une marque de Google Inc. Tous les noms de produits sont des marques ou des marques déposées de leurs propriétaires respectifs.

© STRONG 2024. Tous droits réservés.

TABLE DES MATIÈRES

Afin d'obtenir les meilleures performances en toute sécurité, s'il vous plaît lisez attentivement ce manuel. S'il vous plaît conservez ce manuel pour référence future.



1.0 INSTRUCTION	4
1.1 CONSIGNES SÉCURITÉ	4
1.2 STOCKAGE	4
1.3 ACCESSOIRES	4
1.4 INSTALLATION ÉQUIPEMENT	5
2.0 INSTALLATION	5
2.1 CODE PIN PAR DÉFAUT PIN	5
2.2 FAÇADE AVANT	5
2.3 PANNEAU ARRIÈRE	6
2.4 TÉLÉCOMMANDES	7
2.5 INSTALLATION DES PILES DE LA TÉLÉCOMMANDE	8
2.6 UTILISATION DE TÉLÉCOMMANDE	8
3.0 1^{ÈRE} INSTALLATION	9
3.1 INSTALLATION CHAINES VIA CÂBLE.	12
3.2 INSTALLATION DES CHAINES TNT	14
3.3 INSTALLATION CHAINES SATELLITE	15
4.0 ÉCRAN D'ACCUEIL	18
4.1 ENTRÉES	18
4.2 RÉSEAU & INTERNET	19
5.0 UTILISATION DE LA TV EN DIRECT (LIVE TV).	21
5.1 INSTALLATION CHAÎNES	21
5.2 REGARDER LES CHAÎNES TV	21
5.3 GUIDE ELECTRONIQUE DES PROGRAMMES (EPG)	22

5.4 MENU TV	22
6.0 SMART TV, SES POSSIBILITÉS	23
7.0 PARAMÈTRES	24
7.1 PARAMÈTRES MENU PRINCIPAL	24
7.2 MENU DU SYSTÈME	24
8.0 MULTIMÉDIA	25
8.1 RAPPEL QUANT À L'UTILISATION D'UN PÉRIPHÉRIQUE USB	25
8.2 LECTEUR MULTIMÉDIA	25
8.2.1 LECTURE VIDÉOS	26
8.2.2 PHOTOS	27
8.2.3 LIRE DE LA MUSIQUE	28
8.2.4 NAVIGATION ET DOCUMENTS TEXTE	28
9.0 PROBLÈMES ET SOLUTIONS	29
10.0 SPECIFICATIONS	31

1.0 INSTRUCTION

1.1 CONSIGNES SÉCURITÉ

Lisez toutes les instructions avant de mettre en marche l'appareil. Conservez bien ces instructions pour une éventuelle utilisation ultérieure.

- Utilisez uniquement des fixations et accessoires spécifiés ou fournis par le fabricant (tels que l'adaptateur d'alimentation, piles, etc.).
- S'il vous plaît référez-vous aux informations de données électriques et de sécurité situées sur l'enceinte arrière extérieure avant d'installer ou de faire fonctionner l'appareil.
- Afin de réduire le risque d'incendie ou de choc électrique, ne pas exposer cet appareil à la pluie ou à l'humidité.
- La ventilation ne doit pas être entravée en couvrant les orifices de ventilation avec des objets tels que journaux, nappes, rideaux, etc.
- L'appareil ne doit pas être exposé à des éclaboussures et aucun objet rempli de liquides, comme des vases, doit être placé sur l'appareil.
- Le signe  indique un risque de choc électrique. Les fils externes doivent être installés par un opérateur professionnel ou des câbles avec connecteurs doivent être utilisés.
- Pour éviter les blessures, cet appareil doit être solidement fixé au sol/mur conformément aux instructions d'installation.
- Il peut y avoir un danger d'explosion si les piles sont remplacées de façon incorrecte. Remplacez, le piles seulement avec le même type ou équivalent.
- Les piles de doivent pas être exposées à une chaleur excessive comme le soleil, un feu ou toutes autres sources de chaleur.
- Une puissance sonore excessive des écouteurs ou du casque peut provoquer une perte auditive.
- Écouter de la musique à un niveau sonore élevé pendant des périodes prolongées peut endommager l'ouïe.
- Afin de réduire le risque d'endommager votre audition, il convient de baisser le volume à un niveau confortable de sécurité, et de réduire le temps d'écoute à des niveaux élevés.
- La prise secteur ou un appareil coupleur est utilisé comme dispositif de déconnexion, il doit rester facilement accessible. Lorsqu'ils ne sont pas utilisés et s'ils sont déplacés, Merci de prendre soin de l'ensemble de cordon d'alimentation, par exemple, attacher le cordon d'alimentation avec un par exemple un fil d'attache métallique plastifié. Il doit être exempt de bords tranchants et autres qui peuvent causer une abrasion de l'ensemble du cordon d'alimentation. Lors de la remise en service de l'appareil, Merci de bien vous assurer que le cordon d'alimentation n'est pas endommagé. L'absence d'une indication lumineuse sur l'appareil ne signifie pas qu'il est totalement déconnecté du secteur. Pour déconnecter complètement l'appareil, la prise secteur doit être débranchée.
- Lorsque tous les voyants de signalisation ou similaires sont éteints l'appareil est complètement déconnecté du secteur.
- Une attention particulière devrait être apportée sur les aspects environnementaux pour le recyclage des piles.
- Aucune source de flamme nue, telle que des bougies allumées, ne doivent être placées sur l'appareil.
-  Pour éviter tout risque d'incendie, gardez toujours les bougies ou autres flammes nues à l'écart de ce produit à tout moment.
- Un port USB fournit une alimentation maximum de 500 mA.
-  Un équipement portant ce symbole est un appareil de classe II ou doté d'une double isolation électrique. Il a été conçu de manière que sa mise à la terre pour la sécurité électrique n'est pas nécessaire.

Environnement Opérationnel

- Ne pas installer cet équipement dans un espace confiné comme une bibliothèque ou une unité similaire.
- Tenir hors de portée de la lumière directe du soleil
- Utiliser dans un endroit propre, sec et non poussiéreux.
- Ne fixez de bougies près des ouvertures d'aération afin d'éviter l'entrée de matières étrangères inflammables dans le TV.

Directives DEEE

WEEE_IMG

 Ce sigle représentant la norme pour le recyclage des Déchets d'Équipement Électrique et Électronique indique que ce produit ne doit pas être traité comme les autres déchets ménagers sur le territoire de l'union Européenne. Pour éviter toute atteinte à l'environnement ou à la santé humaine par la mise a rebut incontrôlée des déchets, Merci de recycler cet équipement de façon responsable afin de promouvoir la réutilisation durable des ressources matérielles. Merci d'utiliser votre système de reprise et de collecte officiel et l'égal ou contactez votre revendeur. Ils peuvent assurer la prise en charge pour un recyclage aux normes DEEE.

1.2 STOCKAGE

Votre appareil a été soigneusement vérifié et emballé avant expédition. Lors du déballage, assurez-vous que toutes les pièces sont incluses et maintenir l'emballage hors de portée des enfants. Nous vous recommandons de conserver le carton au cours de la période de garantie, pour garder votre appareil parfaitement protégé en cas de réparation sous garantie.

1.3 ACCESSOIRES

1x Instructions d'installation
1x télécommande
2x piles AAA

1.4 INSTALLATION ÉQUIPEMENT

Fig. 1

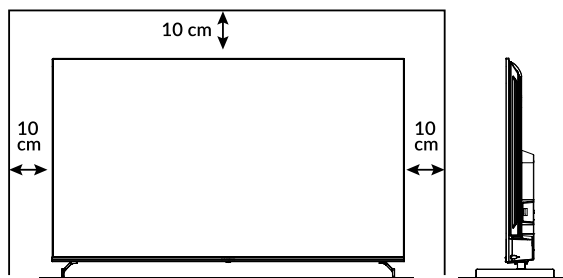

Installer l'écran sur une surface horizontale solide comme une table ou un bureau. Pour la ventilation, laissez un espace d'au moins 10 cm autour de l'appareil. Pour éviter toute situation dangereuse ou pouvant provoquer une panne, merci ne pas placer d'objets sur le dessus de l'appareil. Cet appareil peut être utilisé dans les climats tropicaux et/ou modérées.

NOTE : Nettoyez l'écran avec un chiffon doux et sec après avoir éteint et débranché le téléviseur et évitez les sprays pour vitres et autres produits de nettoyage ménagers.

Cette notice fournit les instructions complètes pour installer et utiliser cet appareil. Les différents symboles ont la signification suivante :

AVERTISSEMENT Indique une information particulièrement importante
NOTE Indique toutes autres informations importantes ou pratiques.
MENU Représente une touche de la télécommande.
Déplacer vers Fait référence à une rubrique du menu affiché à l'écran

2.0 INSTALLATION

2.1 CODE PIN PAR DÉFAUT PIN

Le code PIN est défini par l'utilisateur lors de la première installation décrite au chapitre 3 (étape 5). Il sera possible de créer nouveau code, mais il sera nécessaire de réinitialiser le système en effectuant un retour aux réglages d'usine. Notez qu'un retour aux réglages usines effacera toutes les données utilisateur.

2.2 FAÇADE AVANT

Fig. 2

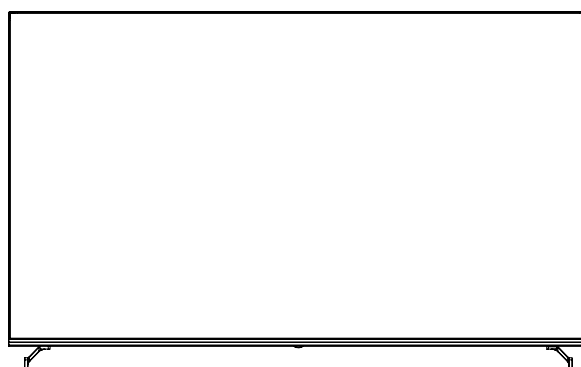

NOTE : Les schémas sont seulement des représentations

1. Indicateur de marche/Récepteur infra-rouge télécommande
2. Haut-parleur

2.3 PANNEAU ARRIÈRE

NOTE : Les schémas sont seulement des représentations.

SRT 50UF8733 & SRT 55UF8733

Fig. 3a

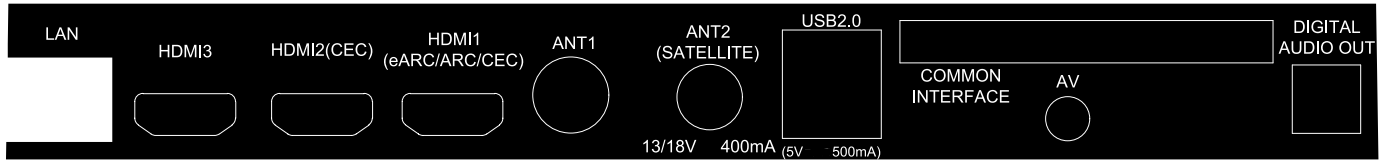

- | | |
|---|---|
| <ol style="list-style-type: none"> 1. LAN 2. HDMI 3 3. HDMI 2 4. HDMI 1 (ARC) 5. ANTENNA IN 1 6. ANT 2/ SAT IN 7. USB 2.0 8. CI 9. Mini AV IN 10. S/PDIF (optical) 11. AUDIO NUMÉRIQUE OUT (optique) | <p>Connexion à votre routeur internet pour accès à internet/apps.</p> <p>Connexion via câble HDMI, lecteur DVD, Blu-ray , console de jeux.</p> <p>Connexion via câble HDMI, lecteur DVD, Blu-ray , console de jeux.</p> <p>Connexion via câble HDMI, lecteur DVD, Blu-ray, console de jeux, ou alors à un amplificateur Audio numérique supportant l'ARC (Audio Return Channel).</p> <p>Connexion via câble coaxial à l'antenne TNT DVB-T/T2 ou au service câblé</p> <p>Connexion à la tête LNB de la parabole via câble coaxial pour recevoir le signal satellite. Connexion à la tête LNB de la parabole via câble coaxial pour recevoir le signal satellite.</p> <p>2x Port USB 2.0</p> <p>Permet d'insérer et d'utiliser un module d'accès conditionné. (CAM).</p> <p>Connexion à un appareil photo ou une caméra via câble AV 3.5m.</p> <p>Utilisez un câble optique pour connecter votre TV à un amplificateur numérique compatible ou à un Home Cinéma.</p> <p>Utilisez un câble optique pour connecter votre téléviseur à un amplificateur numérique compatible ou un ensemble Home cinéma.</p> |
|---|---|

SRT 65UF8733

Fig 3b

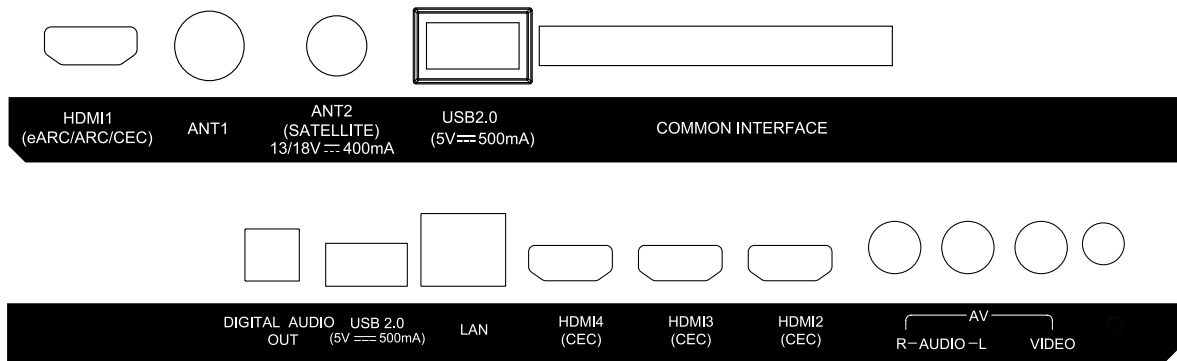

- | | |
|---|---|
| <ol style="list-style-type: none"> 1. HDMI 1 (ARC) 2. ANTENNA IN 1 3. ANT 2/ SAT IN 4. USB 2.0 5. CI 6. AUDIO NUMÉRIQUE OUT (optique) 7. HEADPHONES 8. USB 2.0 9. LAN 10. HDMI 2 11. HDMI 3 12. HDMI 4 13. AV IN | <p>Connexion via câble HDMI, lecteur DVD, Blu-ray, console de jeux, ou alors à un amplificateur Audio numérique supportant l'ARC (Audio Return Channel).</p> <p>Connexion via câble coaxial à l'antenne TNT DVB-T/T2 ou au service câblé</p> <p>Connexion à la tête LNB de la parabole via câble coaxial pour recevoir le signal satellite. Connexion à la tête LNB de la parabole via câble coaxial pour recevoir le signal satellite.</p> <p>Port USB 2.0</p> <p>Permet d'insérer et d'utiliser un module d'accès conditionné. (CAM).</p> <p>Utilisez un câble optique pour connecter votre téléviseur à un amplificateur numérique compatible ou un ensemble Home cinéma.</p> <p>Sortie casque ou écouteur. Les haut-parleurs sont désactivés lorsque des écouteurs sont branchés et « casque » sélectionné.</p> <p>Port USB 2.0</p> <p>Connexion à votre routeur internet pour accès à internet/apps.</p> <p>Connexion via câble HDMI, lecteur DVD, Blu-ray , console de jeux.</p> <p>Connexion via câble HDMI, lecteur DVD, Blu-ray , console de jeux.</p> <p>Connexion via câble HDMI, lecteur DVD, Blu-ray , console de jeux</p> <p>Connexion à un appareil photo ou une caméra via câble AV 3.5m.</p> |
|---|---|

NOTE : Si le TV s'éteint lorsque vous branchez un câble à un des connecteurs, il faut juste le remettre en marche.

2.4 TÉLÉCOMMANDES

Fig. 4

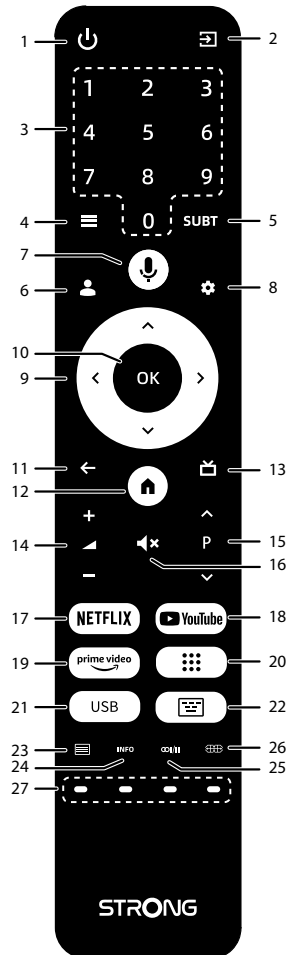

- | | |
|-----------------|---|
| 1. | Mise en marche ou veille. |
| 2. | Sélection de l'entrée source. |
| 3. 0 ~ 9 | Permet d'accéder à une chaîne directement en entrant son N°. |
| 4. | Appuyez sur cette touche pour accéder aux options du menu en mode TV. |
| 5. SUBT | Active ou désactive les sous-titres en mode DTV. |
| 6. | Appuyez sur pour choisir un compte |
| 7. | Appuyez pour activer la fonction contrôle vocal.*** |
| 8. | Accès aux réglages TV |
| 9. | Permet de naviguer dans le menu. |
| 10. OK | Confirme la sélection |
| 11. | Retour à la dernière chaîne regardée ou retour au menu précédent. |
| 12. | Accès à la fonction Home desktop. |
| 13. | Affiche les info EPG info lorsque vous regardez la TV. |
| 14. VOL +/- | Réglage du volume audio. |
| 15. | Touche silence |
| 16. P +/- | Accès à la chaîne suivante ou précédente |
| 17. NETFLIX | Permet d'accéder immédiatement à NETFLIX* |
| 18. YouTube | Permet d'accéder immédiatement à YouTube |
| 19. prime video | Permet d'accéder immédiatement à prime video**. |
| 20. | Appuyez sur pour afficher la liste des applications. |
| 21. USB | Entrer dans le menu the multimédia. |
| 22. | Affiche le clavier en mode LiveTV |
| 23. | Appuyez sur cette touche pour accéder au télétexte. |
| 24. INFO | Appuyez sur cette touche pour afficher les informations sur la chaîne en mode LiveTV. |

25.  Sélection de la piste Audio

26.  Appuyez sur cette touche pour modifier les paramètres de l'écran

27. **TOUCHES COLORÉES** Permet d'exécuter une fonction indiquée à l'écran en Vous pouvez utiliser la télécommande de votre choix ou les deux simultanément pour contrôler votre téléviseur.

* La commande vocale et certaines autres fonctions ne peuvent fonctionner que lorsque cette télécommande est associée à votre téléviseur.

**Abonnement non inclus. Netflix est disponible dans certains pays. L'accès Netflix nécessite de créer un compte. Internet haut débit requis. Voir www.netflix.com/TermsOfUse pour plus de détails.

** Abonnement non inclus. Prime est disponible dans certains pays. L'accès Prime nécessite de créer un compte. Internet haut débit requis. Voir www.primevideo.com pour plus de détails.

2.5 INSTALLATION DES PILES DE LA TÉLÉCOMMANDE

Fig. 5

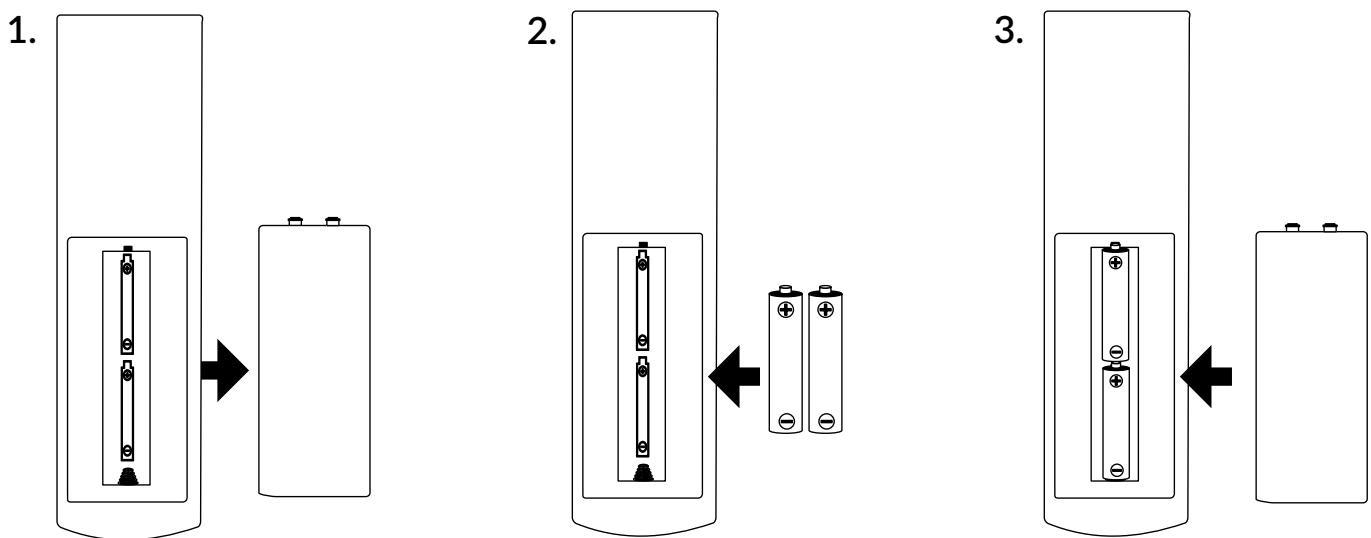

Retirez le couvercle du compartiment à piles de la télécommande et placez 2 piles AAA à l'intérieur du compartiment. Veillez à respecter la polarité indiquée à l'intérieur du compartiment.

NOTE : Les schémas sont seulement des représentations pour référence, les accessoires réels peuvent différer.

1 Appuyez sur l'onglet et tirez vers le haut.

2 Installer 2 piles AA ou AAA dans le compartiment en respectant bien les polarités.

3 Refermer en glissant le couvercle horizontalement.

Précautions pour l'utilisation des piles

Une utilisation non conforme des piles pour entraîner des fuites de liquides dangereux. Merci de suivre scrupuleusement les instructions suivantes :

1. Merci de respecter la polarité des piles pour éviter un court-circuit.

2. Lorsque la tension des piles est insuffisante et affectent l'utilisation, vous devez les remplacer. Retirez les piles de la télécommande si vous ne comptez pas l'utiliser pendant une longue période.

3. Ne pas utiliser différents types de piles (par exemple une pile manganèse et une pile alcaline ensemble)

4. Ne pas jeter les piles au feu, ne pas les charger et ne pas les ouvrir.

5. Merci de jeter les piles en respectant les réglementations de protection de l'environnement.

2.6 UTILISATION DE TÉLÉCOMMANDE

- Diriger télécommande vers le capteur Infra Rouge du TV. Les éléments qui se trouveraient entre la télécommande et le capteur de télécommande peuvent empêcher un fonctionnement normal.
- Ne pas provoquer de vibration violente à la télécommande, ne pas éclabousser ou verser du liquide sur la télécommande, ne pas mettre la télécommande dans un endroit humide.
- Ne pas placer la télécommande sous la lumière directe qui provoquerait une déformation de l'unité par la chaleur.
- Lorsque le capteur de la télécommande est en plein soleil ou subissant un éclairage fort, la télécommande ne fonctionne pas, dans ce cas, merci de modifier l'éclairage ou la position du TV ou de faire fonctionner la télécommande plus près du capteur de la télécommande.

*pour confirmer vos choix utilisez la touche **OK** ou la touche flèche droite.

3.0 1^{ÈRE} INSTALLATION

Une fois que toutes les connexions ont été effectuées correctement, allumez votre téléviseur. Veuillez suivre la procédure d'installation initiale (FTI) sur votre écran et terminer l'installation. Cela prendra quelques minutes.

Étape 1

Sélectionnez la langue et le lieu de votre choix sur la page d'accueil, puis appuyez sur **OK** pour passer à l'étape suivante.

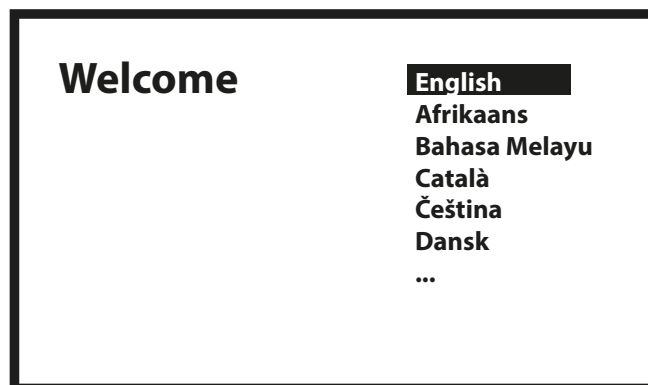

Étape 2

Sélection du type d'installation.

Il existe deux modes d'installation différents, l'un complet et l'autre basique, en fonction de vos besoins.

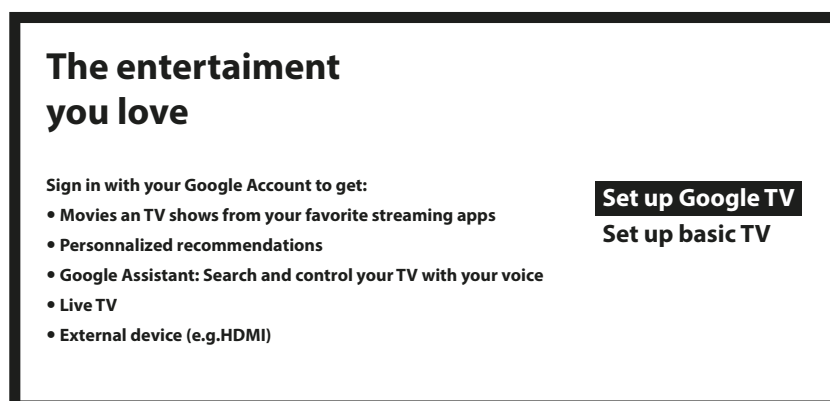

Avec la télévision de base, vous bénéficiez de : La télévision en direct et les appareils externes (p. ex. HDMI)

With basic TV, you will get

- Movies an TV shows from your favorite streaming apps
- Personalized recommendations
- Google Assistant: Search and control your TV with your voice
- Live TV
- External device (e.g.HDMI)

Set up Google TV
Set up basic TV

Vous pouvez facilement transférer le réseau Wi-Fi et le compte Google de votre téléphone Android vers votre téléviseur.

Set up with the Google Home App

Download and open the Google Home App
on your phone to get started. Scan the QR code.

Set up on TV instead



Etape 3

Select your Wi-Fi network

You can also connect
an Ethernet cable
to connect to the internet.

 2000_5G

 1600_4G

 3600_2.4G

 500_2.4GHz

Sélectionnez votre réseau Wi-Fi pour vous connecter à Internet. Il est également possible de connecter un câble Ethernet à l'entrée située à l'arrière.

Étape 4

Après l'installation de l'internet, il est temps de créer un compte.

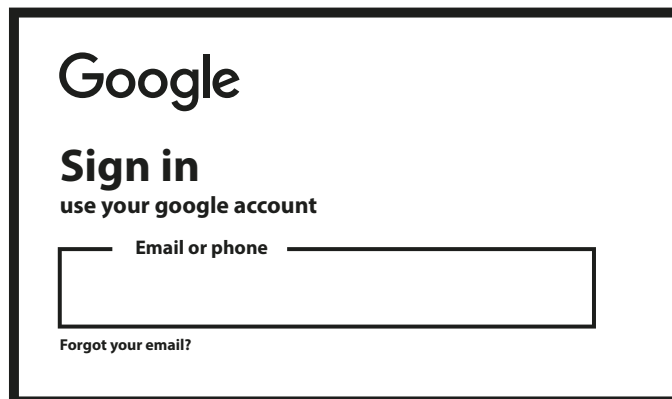

Google

Sign in
use your google account

Email or phone



Forgot your email?

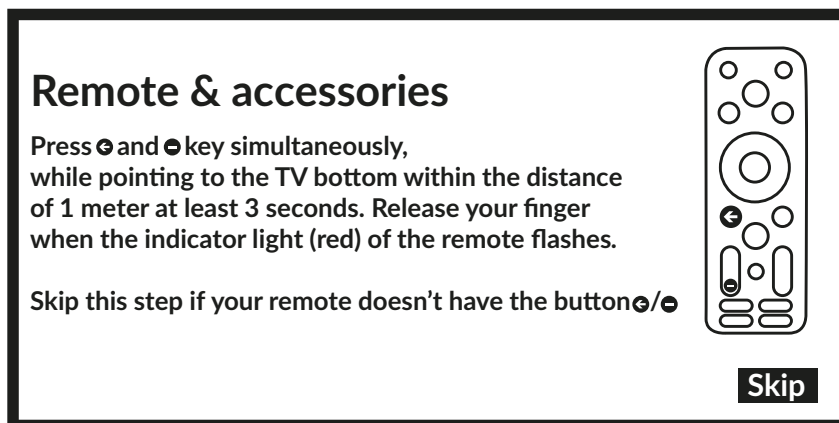

Étape 5

Appairage de la télécommande.



Remote & accessories

Press  and  key simultaneously, while pointing to the TV bottom within the distance of 1 meter at least 3 seconds. Release your finger when the indicator light (red) of the remote flashes.

Skip this step if your remote doesn't have the button /

Skip

Boutons à appuyer simultanément.

Étape 6

Réglage mot de passe

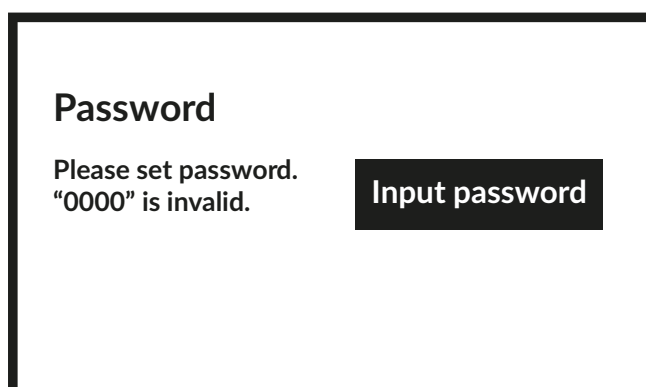

Password

Please set password.
"0000" is invalid.

Input password

Etape 7

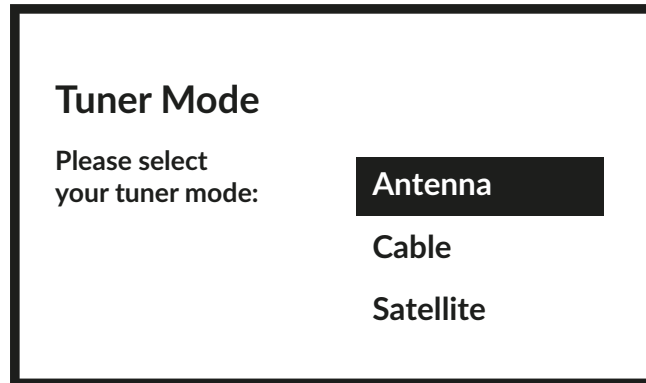

Pour installer des chaînes TNT ou satellite ou par câble, veuillez sélectionner *Antenne, Câble ou Satellite* et choisir le type de chaînes souhaité *Numérique, Analogique*.

3.1 INSTALLATION CHAINES VIA CÂBLE.

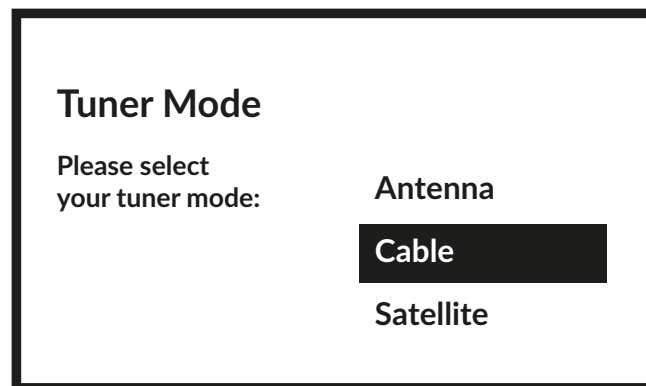

Sélectionnez le mode de tuner *Cable* et appuyez **OK** pour continuer.

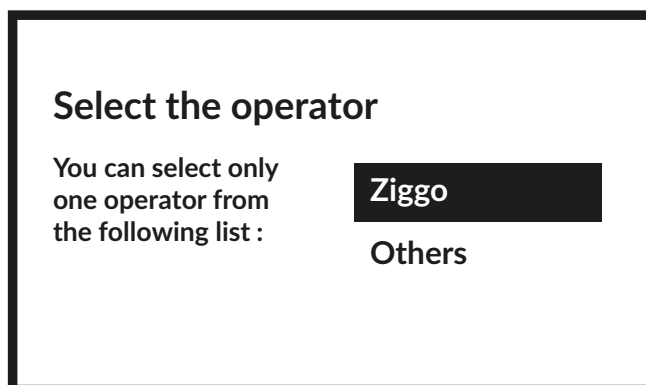

Sélectionnez un opérateur dans la liste, ou sélectionnez *Autre* si vous n'avez pas d'opérateur prédéfini ou s'il est différent de ceux de la liste. Une fois que vous avez terminé, appuyez sur **OK** pour continuer.

NOTE : Tous les pays n'ont pas d'opérateurs prédéfinis. Si le pays que vous avez sélectionné n'en a pas, cette étape sera ignorée.

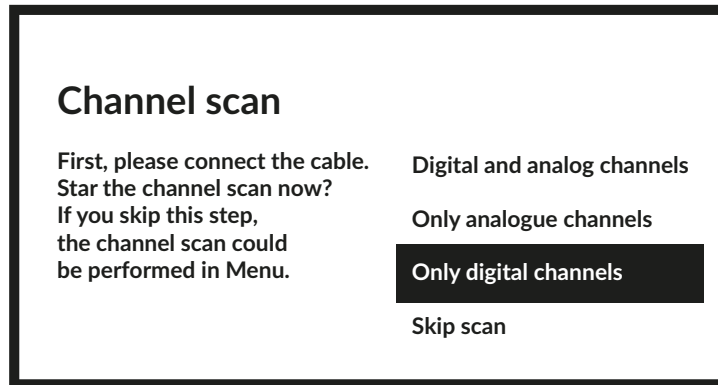

Assurez-vous que le câble d'antenne est connecté. Ensuite lancez la recherche des chaînes. Vous pouvez choisir entre *chaînes numériques et analogiques*, *uniquement chaînes analogiques* ou *uniquement chaînes numériques*. Si vous sautez cette étape, la recherche des chaînes peut être effectuée ultérieurement en accédant au menu TV. Appuyez sur **OK** pour sélectionner

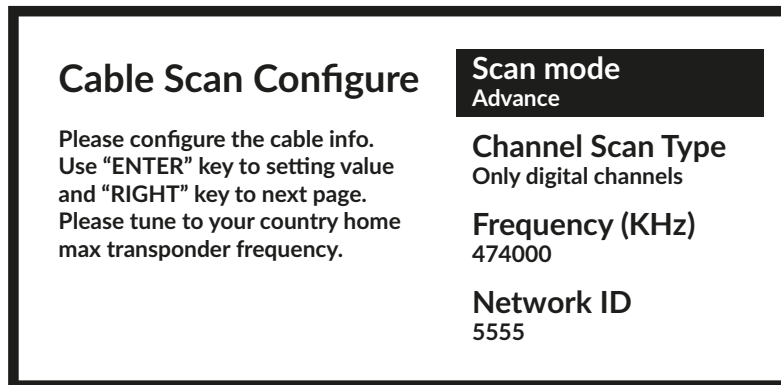

Dans le menu *Mode de recherche*, vous pouvez choisir d'effectuer une recherche complète en sélectionnant *Complet*, tandis qu'en sélectionnant *Avancé*, vous pouvez effectuer une recherche en utilisant les données de fréquence et d'ID de réseau fournies par votre opérateur. Utilisez le bouton **OK** pour régler la valeur et le bouton **▶** pour lancer la recherche des chaînes.

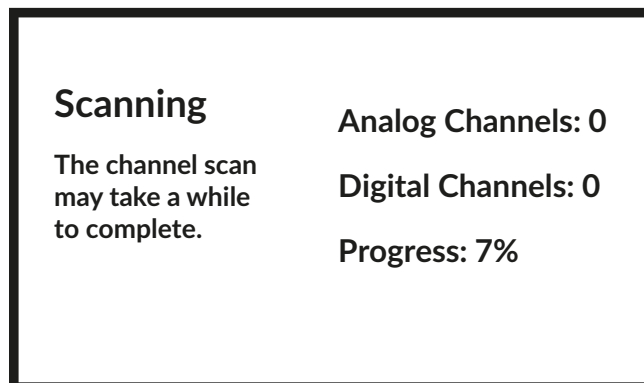

Ensuite la recherche des chaînes démarre, patientez quelques instants.

3.2 INSTALLATION DES CHAINES TNT

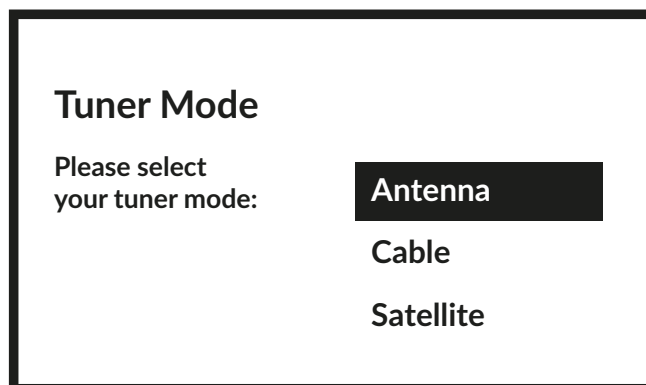

Sélectionnez le mode de tuner **Antenne** et appuyez sur **OK** pour continuer.

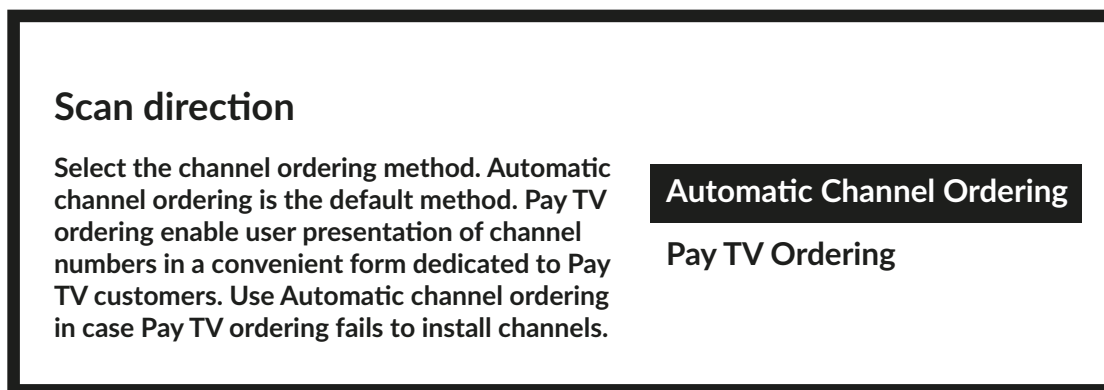

Sélectionnez la méthode préférée de classement des chaînes.

La *Classement automatique des chaînes* est la méthode par défaut. La *Classement chaînes TV payantes*. Utilisez-la *Classement automatique des chaînes* lorsque la *Classement TV payante* ne peut pas installer de chaînes. Appuyez sur **OK** pour continuer.

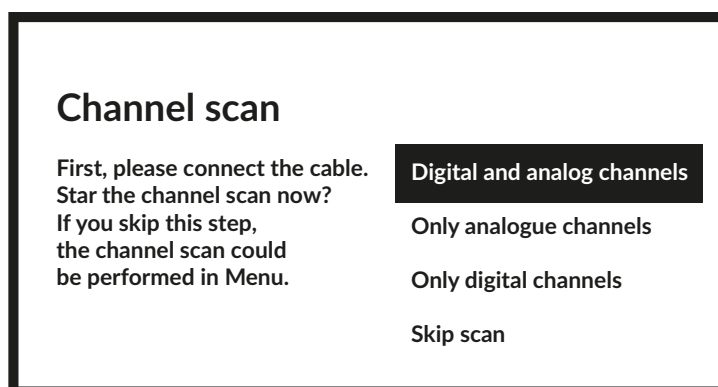

La première étape consiste à connecter le câble de l'antenne TNT. Ensuite, vous devez lancer la recherche des chaînes. Vous pouvez choisir entre *chaînes numériques et analogiques*, *uniquement les chaînes analogiques* ou *uniquement les chaînes numériques*. Si vous sautez cette étape, la recherche des chaînes peut être effectuée ultérieurement en accédant au menu TV. Appuyez sur **OK** pour sélectionner.

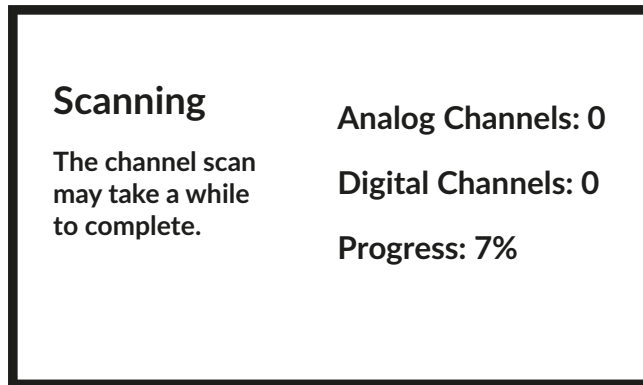

Ensuite la recherche des chaînes démarre, patientez quelques instants.

3.3 INSTALLATION CHAINES SATELLITE

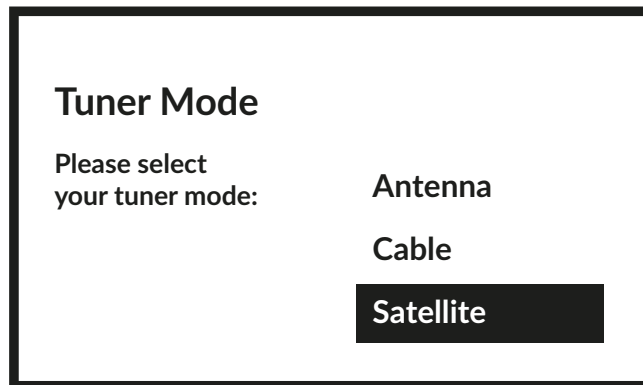

Sélectionnez le mode de tuner *Satellite* et appuyez sur OK pour continuer.

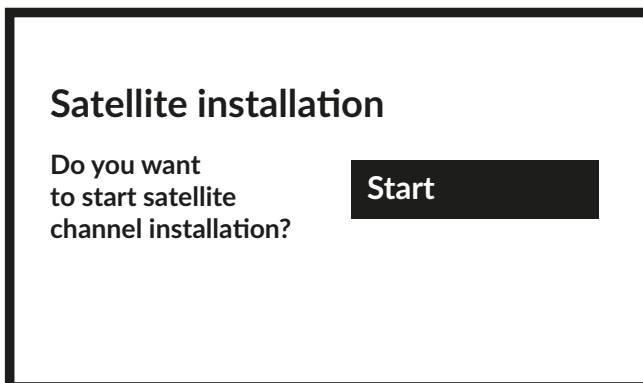

Appuyez sur **OK** pour installer les chaînes satellites.

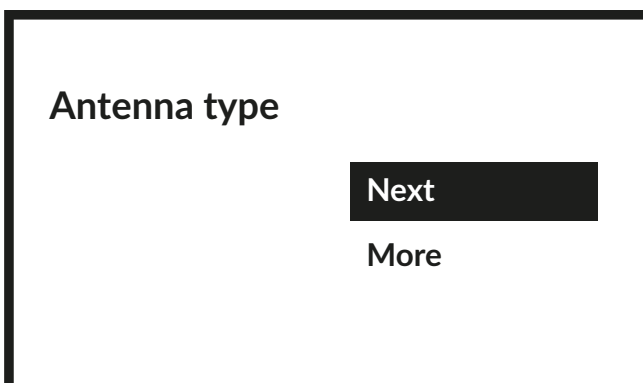

En sélectionnant *Suivant* vous accédez à la page *Sélectionner l'opérateur*, tandis qu'en sélectionnant *Plus* vous accédez à la page *Type d'antenne satellite* s'il est nécessaire de régler le DiSEqC ou l'Unicable en fonction de votre installation de réception.

Satellite antenna type	Single
	Tone Burst
	DiSEqC 1.0
	DiSEqC 1.1
	DiSEqC 1.2
	Unicable I

Pour accéder à la liste LNB allez sur *General* appuyez sur OK.

Select the operator	General
	tivùsat

LNB list	Next	
	Astra4A/SES5 5E	On
	Eutelsat 7E	Off
	Eutelsat 9E	Off
	Hotbird 13E	Off

Avec ▲▼, vous pouvez sélectionner le satellite (ou les satellites) vers lequel (lesquels) votre parabole est orientée. Appuyez sur OK pour accéder au sous-menu qui vous permet d'activer ou de désactiver le satellite sélectionné et de régler ses différents paramètres. Après avoir effectué tous les réglages, sélectionnez **NEXT** pour continuer..

NOTE : pour configurer les paramètres DiSEqC ou Unicable, il est nécessaire de sélectionner Plus dans les étapes précédentes.

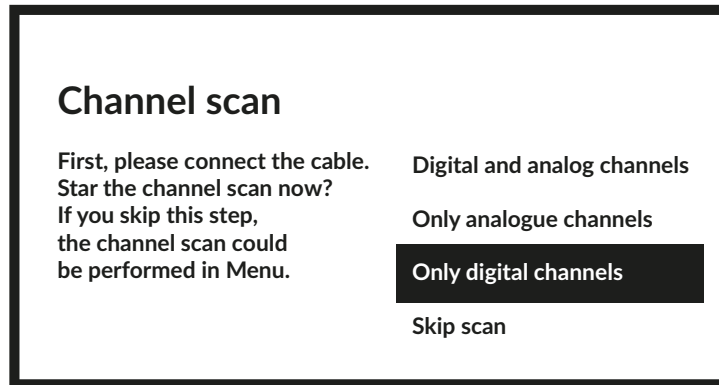

Connectez d'abord le câble provenant de la parabole à l'entrée signal satellite à l'arrière du TV. Ensuite lancez la recherche des chaînes. Si vous sautez cette étape, la recherche des chaînes peut être effectuée ultérieurement en accédant au menu TV. Appuyez sur **OK** pour sélectionner.

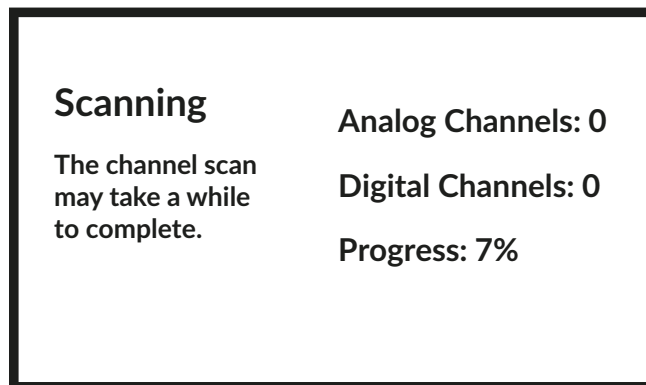

À l'étape suivante, la recherche de chaînes est lancée et prend quelques minutes.

Félicitations ! Vous avez terminé avec succès la première installation de votre téléviseur.

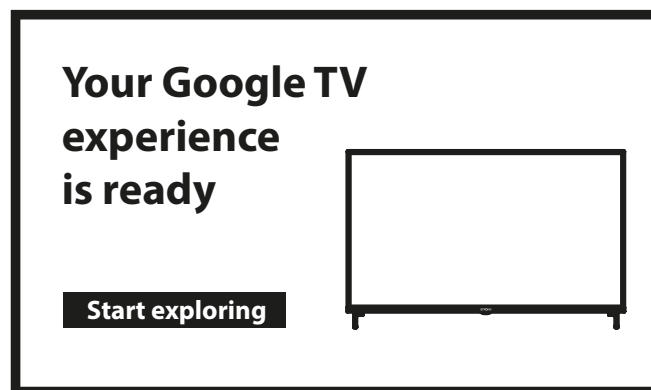

4.0 ÉCRAN D'ACCUEIL

L'écran d'accueil est l'écran principal de ce téléviseur.

L'écran d'accueil est l'écran principal de ce modèle de téléviseur.

Installation de base de l'écran d'accueil, avec la possibilité d'accéder ultérieurement à votre compte et à l'internet.

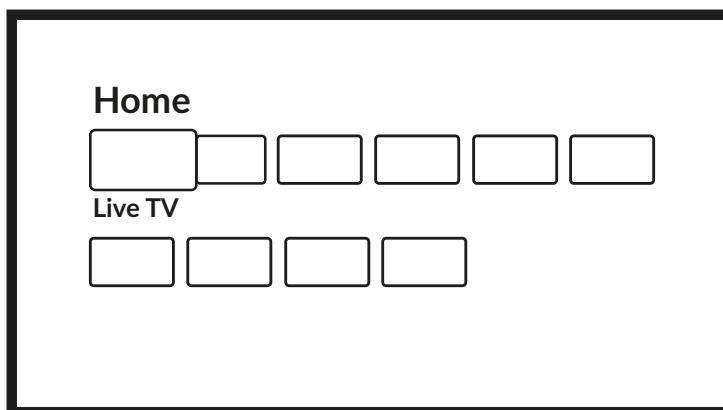

HOME SCREEN installation complète :

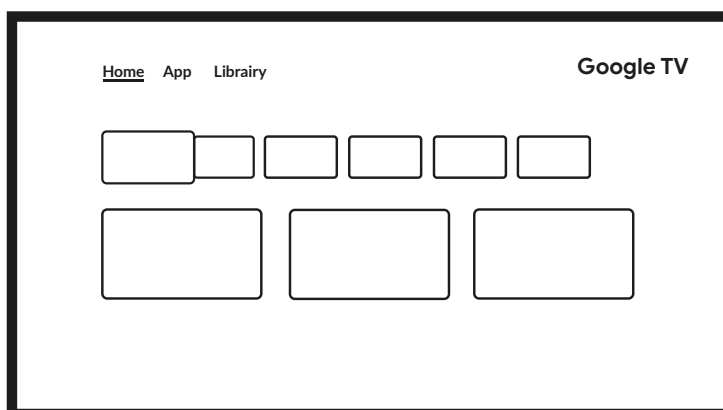

4.1 ENTRÉES

Le téléviseur dispose de nombreuses entrées ou sources possibles : *ATV, Antenne, Câble ou Satellite* pour l'aperçu des chaînes TV installées en direct ou *HDMI 1, HDMI 2, HDMI 3 et AV* pour sélectionner la connexion à partir d'appareils externes.

Pour accéder à cette option, sélectionnez *Entrées* sur l'écran d'accueil ou appuyez sur la touche **INPUT** de la télécommande. Sélectionnez les sources d'entrée des appareils connectés au téléviseur via les différentes entrées ou ports.

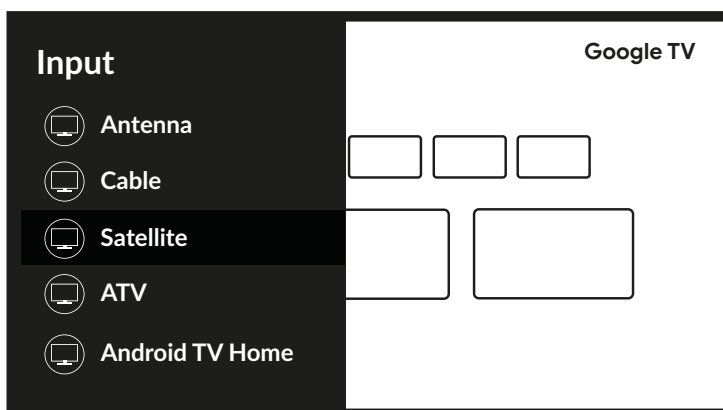

4.2 RÉSEAU & INTERNET

La connexion à Internet permet d'installer et d'utiliser des applications Internet (ex: Youtube, Netflix, etc.) et de profiter d'autres avantages de la Smart TV. Pour connecter un réseau et Internet aller dans le menu *Paramètres Réseau et Internet* via l'icône d'accès rapide sur l'écran d'accueil.

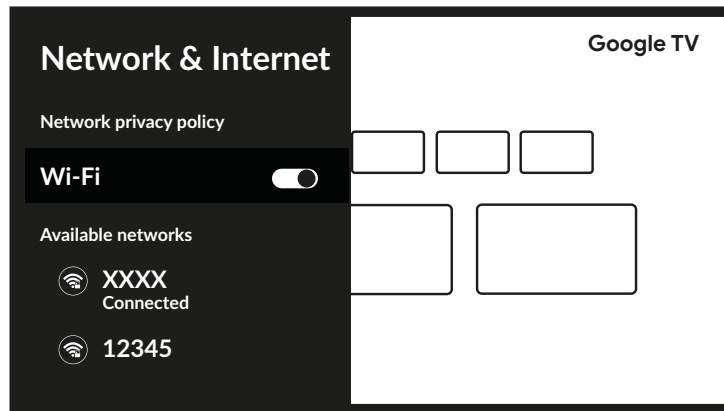

Votre téléviseur peut être connecté à votre réseau local de deux manières:

- Par câble Ethernet, en utilisant le connecteur RJ-45 (LAN) sur le panneau arrière.
- Sans fil, en utilisant la Wi-Fi intégrée

NOTE: Pour accéder à Internet, vous devez vous abonner à un service Internet haut débit auprès d'un fournisseur d'accès Internet.

NOTE: Les instructions ci-dessous ne sont que les moyens habituels de connecter votre téléviseur à un réseau filaire ou sans fil. La méthode de connexion peut différer en fonction de la configuration réelle de votre réseau. Si vous avez des questions sur votre réseau domestique, veuillez vous adresser à votre fournisseur d'accès Internet

Connexion à un réseau filaire

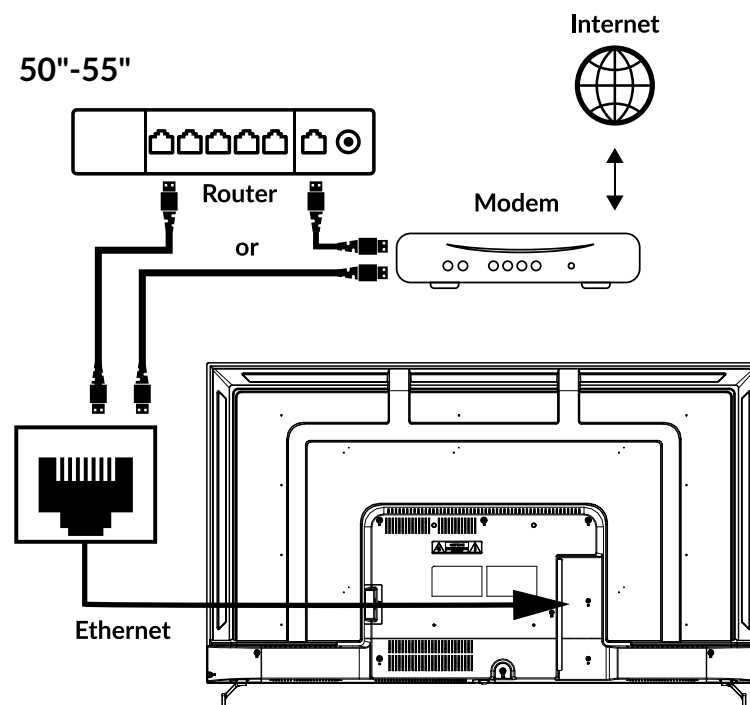
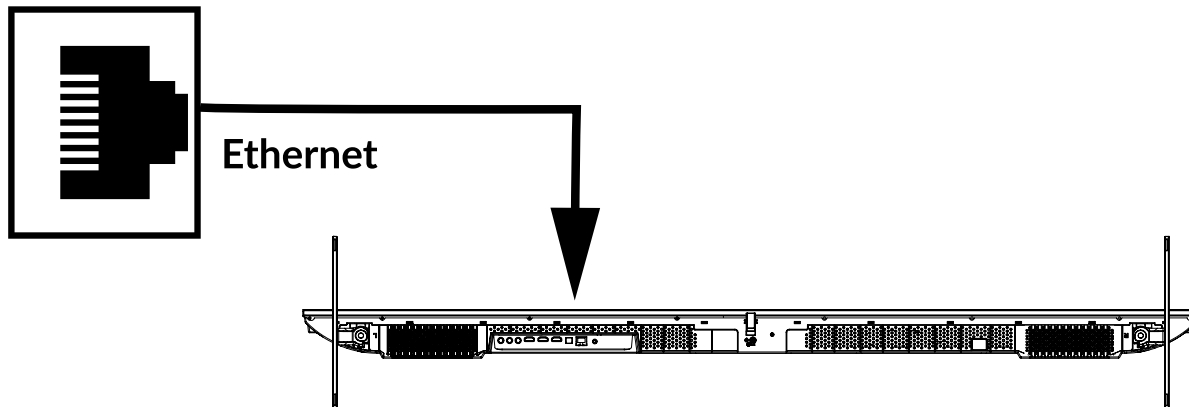

Fig. 6a

65"



1. Vous devez avoir:

- Un câble ethernet assez long pour atteindre votre TV.
- Un routeur, modem avec un port RJ45 disponible
- Une connexion Internet Haut debit

2. Connectez votre câble Ethernet au routeur / modem et au port Ethernet à l'arrière du téléviseur.

3. Allez dans le menu *Ethernet* du menu **RÉSEAU ET INTERNET** pour configurer la connexion si requis.

Connexion à un reseau sans fil

Fig. 6b

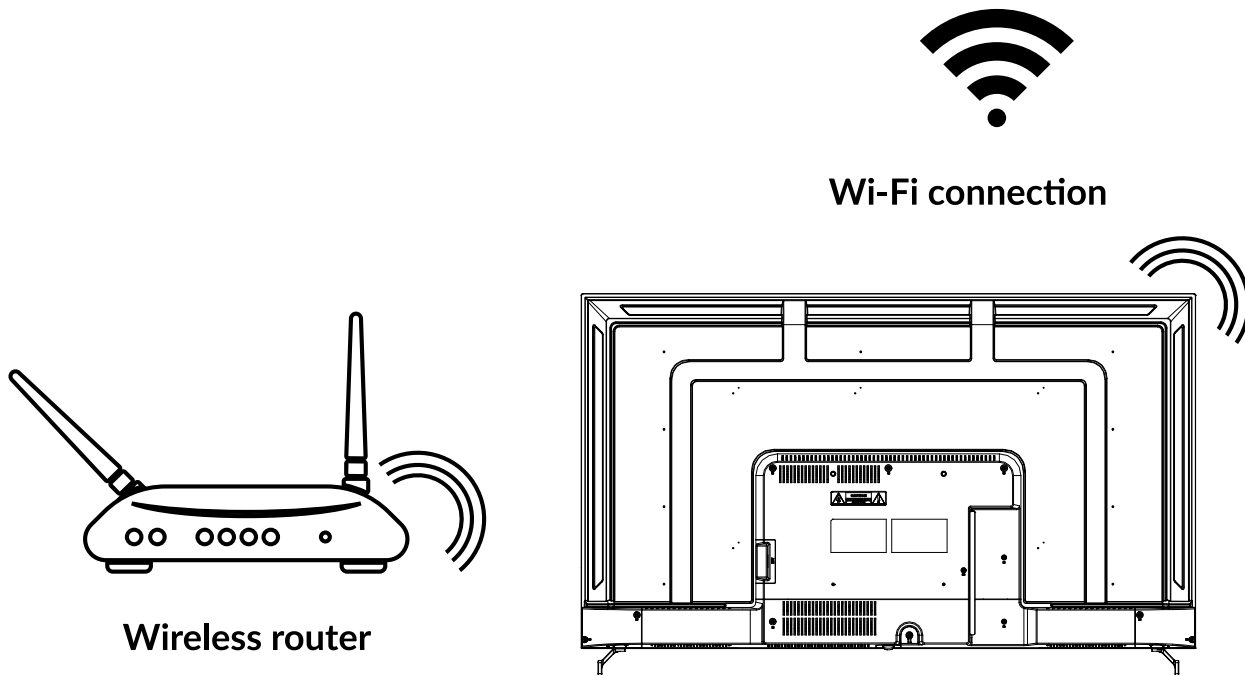

1. Vous devez avoir:

- Un routeur émettant un signal Wi-Fi 2.4GHz ou 5GHz
- Une connexion Internet haut débit

2. Sélectionnez votre réseau Wi-Fi dans la liste *Réseaux disponibles* et saisissez le mot de passe pour la connexion.

3. Utilisez les autres options du menu pour configurer la connexion si requis.

Veuillez vous reporter au **chapitre 6** pour en savoir plus sur les fonctionnalités intelligentes de votre téléviseur.

5.0 UTILISATION DE LA TV EN DIRECT (LIVE TV).

Sélectionnez l'application *Live TV* sur l'écran d'accueil ou *TV ou chaînes* dans le menu d'entrée pour regarder les chaînes de télévision en direct. Appuyez sur **OK** pour démarrer cette application. Cette application vous donne accès à la télévision en direct pour regarder et profiter de vos programmes TV et radio préférés à partir de sources TV (Antenne TNT, Câble ou plusieurs Satellites) de votre choix.

Dans le cas où vous avez sauté l'installation DTV lors de la première installation et entrez dans l'application pour la première fois, l'application recommandera d'effectuer la recherche et l'installation des chaînes.



NOTE: Veuillez noter qu'il n'y aura aucune chaîne, si aucune chaîne n'a été scannée et installée au préalable.

5.1 INSTALLATION CHAÎNES

Si les chaînes n'ont pas été syntonisées lors de la première installation, il est toujours possible de le faire plus tard, en accédant à l'application **LIVETV** disponible sur l'écran d'accueil.

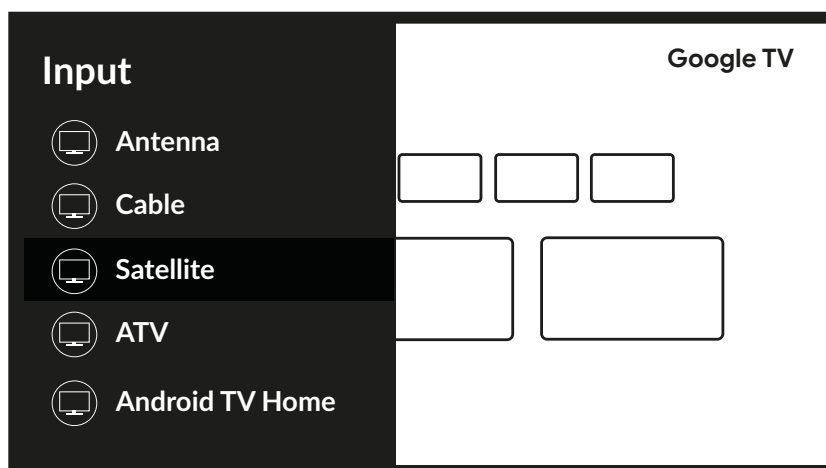
Tout d'abord, vous devez sélectionner la source correcte des chaînes que vous avez l'intention d'installer en appuyant sur le bouton  et en sélectionnant une source.



Une fois la source réglée, appuyez sur le bouton  puis sur le bouton  pour accéder au chapitre *Chaînes*. Sélectionnez *Chaînes* et suivez les instructions pour l'installation des chaînes.

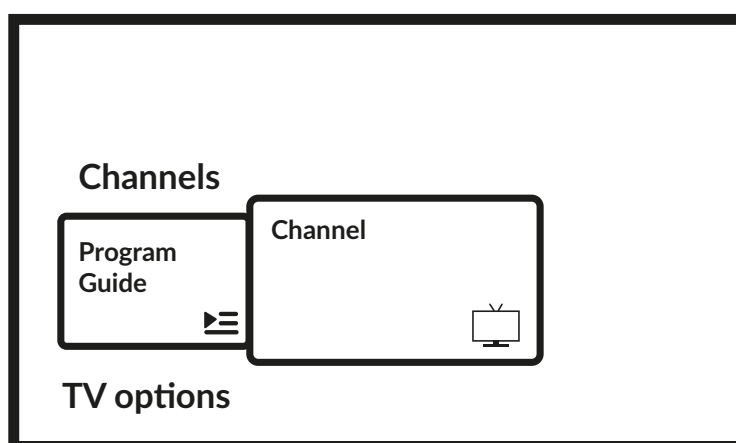

5.2 REGARDER LES CHAÎNES TV

Une fois l'installation terminée, vous pouvez utiliser le téléviseur pour regarder les programmes TV installés. Quelques fonctionnalités utiles pour un visionnage confortable.

Changer de chaîne

Les méthodes suivantes sont possibles pour changer de chaîne:

- Par accès direct à l'aide des touches **0 ~ 9**.
- Via les touches **▲▼** ou **P + / P-**.

- Via la liste des chaînes en utilisant les boutons **OK** et **▲▼**. Utilisez les boutons **P+/P-** ou **◀▶** dans la liste pour vous déplacer dans la liste Page précédente ou suivante.

Bannière d'information

Pendant que vous regardez la télévision, vous pouvez appuyer sur la touche **INFO** pour obtenir des informations sur le programme et l'événement en cours*.

* Les informations sur l'événement sont affichées lorsqu'elles sont disponibles. La disponibilité dépend de l'émission.

5.3 GUIDE ELECTRONIQUE DES PROGRAMMES (EPG)

EPG signifie Digital Electronic Program Guide. Il est fourni par les fournisseurs de programmes et offre des informations sur les programmes diffusés. Vous pouvez y accéder en mode numérique en appuyant sur **☰** sur la télécommande ou via les options TV avec le bouton **⚙ + ▲** dans le chapitre *Chaînes*. Sélectionnez l'icône *Program Guide* pour entrer dans EPG.

Utilisez **▲▼** pour sélectionner le canal et **◀▶** pour voir les informations détaillées du programme.

Appuyez sur **←** pour arrêter et revenir aux modes de visualisation.

Appuyez sur les boutons **COULEUR** pour effectuer les actions requises :

ROUGE	passer à la journée précédente
VERT	passer à la journée suivante
JAUNE	Affiche les détails
BLEU	Type Filtre

NOTE: La ligne verticale de la barre de temps indique l'heure actuelle. Le programme sélectionné a une barre de progression de différentes couleurs, ce qui montre combien de temps s'est écoulé depuis le début du programme.

5.4 MENU TV

Vous pouvez utiliser le menu de l'application *Live TV* pour modifier la visualisation des chaînes et définir d'autres options.

Il comporte 2 niveaux *Chaines* et *Options TV* (par défaut). Ce menu est organisé sous forme de lignes d'icônes. Pour afficher le menu *options TV*, appuyez sur le bouton **⚙**, pour afficher le menu *chaines*, appuyez sur les boutons **⚙** et **▲**.

1^{er} niveau d'options TV

Ce niveau s'appelle *Canaux* et donne accès à certaines informations et paramètres de diffusion.

Il contient les éléments suivants : *Guide des programmes*, *chaîne* et *Gestion des chaînes*.

Guide des programmes donne accès à EPG. Veuillez consulter le **chapitre 5.3** pour plus d'informations sur son utilisation.

Gestion des canaux donne accès à une série d'options qui permettent de modifier la liste des canaux. Il permet par exemple de supprimer, de sauter ou de repositionner une ou plusieurs chaînes contenues dans la liste.

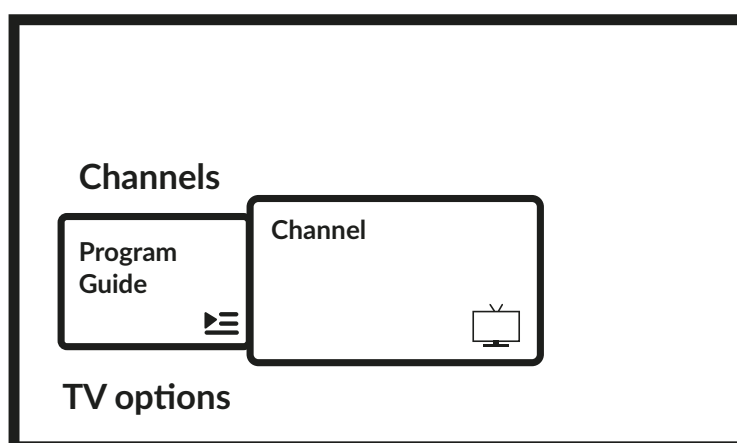

2^{ème} niveau d'options TV

Les options TV contiennent les éléments suivants : *Entrée, Image, Ecran, Son, Alimentation, Contrôle parental, Carte CI, Options avancées et Réglages.*

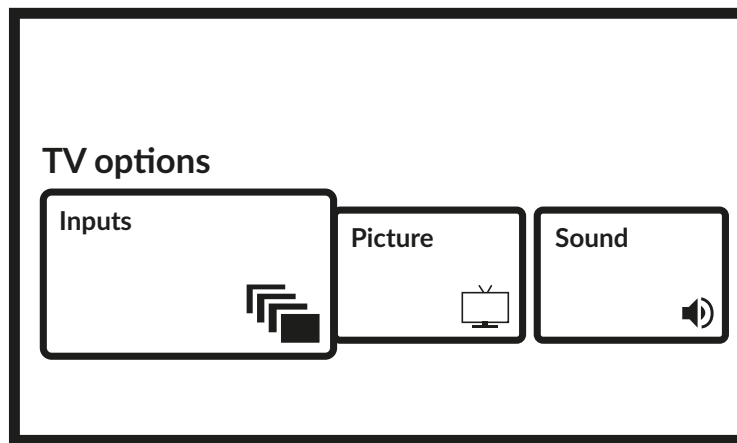

Entrées permet de sélectionner la source à afficher. Les sources disponibles sont :

- Antenne : permet de recevoir les chaînes TNT
- Câble : permet de recevoir les chaînes d'un opérateur câble.
- Satellite : permet de recevoir les chaînes à partir d'un signal satellite.
- ATV : permet de recevoir les chaînes à partir du signal analogique terrestre.
- AV : pour afficher le signal audio/vidéo de l'entrée AV.
- HDMI 1 : pour afficher le signal provenant de l'entrée HDMI 1.
- HDMI 2 : pour afficher le signal provenant de l'entrée HDMI 2.
- HDMI 3 : pour visualiser le signal provenant de l'entrée HDMI 3.
- Accueil Android TV : pour revenir à l'écran d'accueil Android.

<i>Pictures</i>	permet de modifier les paramètres relatifs à l'écran. Il est également possible de régler les différents modes d'image, afin d'adapter les paramètres de l'écran au programme affiché. Les paramètres disponibles sont : <i>Utilisateur Standard, Vif, Sport, Cinéma, Jeux, Economie d'énergie.</i>
<i>Écran</i>	permet de modifier les réglages relatifs à l'écran dans tous ses paramètres.
<i>Son</i>	Permet de modifier tous les paramètres du son.
<i>Alimentation</i>	Permet de modifier tous les paramètres liés à la gestion de l'appareil, tels que la minuterie de mise en veille ou la mise hors tension automatique en cas d'absence de signal.
<i>Le Contrôle parental</i>	permet de bloquer ou de restreindre des programmes si des enfants utilisent le téléviseur. Vous pouvez également modifier le code PIN du téléviseur.
<i>Options avancées</i>	vous permet de gérer, entre autres, la langue audio, les sous-titres, HbbTV et d'autres paramètres et informations système.
<i>Paramètres</i>	Il s'agit du même menu que celui accessible depuis l'écran d'accueil et qui vous permet d'afficher ou de modifier les paramètres du réseau, les comptes, les préférences des appareils et de connecter d'autres appareils, y compris la télécommande, via Bluetooth (pour plus d'informations, voir le chapitre 7).

6.0 SMART TV, SES POSSIBILITÉS

Ce TV est un Smart TV (TV intelligent) Cela signifie qu'en plus de regarder la télévision en direct, il offre des fonctionnalités supplémentaires, qui vous permettent de l'utiliser de manière plus flexible et plus large, pour sélectionner d'autres sources de contenu vidéo, comme YouTube, Netflix, etc., pour installer diverses applications pour étendre les fonctionnalités de votre téléviseur.

NOTE: l'utilisation de la fonctionnalité Smart TV de votre téléviseur nécessite une connexion à Internet et, dans la plupart des cas, l'utilisation d'un compte Google. Veuillez-vous reporter au **Chapitre 3** et au **Chapitre 7** pour savoir comment configurer la connexion Internet et accéder au compte Google.

L'utilisation d'un compte Google vous donne accès aux applications et aux jeux, aux films et aux musiques de Google Play Store. Ici, vous pouvez rechercher, sélectionner et installer applications ou des jeux utiles, des applications pour le contenu IPTV, pour regarder du contenu vidéo et musical en streaming, un autre lecteur pour le multimédia, recevoir des informations météorologiques et autres.

Très souvent, l'application nécessite l'enregistrement et l'utilisation d'un compte unique pour accéder à leurs services. Veuillez noter que tous les services ne sont pas gratuits et nécessitent des frais d'abonnement. Veuillez garder ces informations privées.

7.0 PARAMÈTRES

Accédez à tous les paramètres principaux de votre téléviseur à partir du menu *Réglages* via l'icône ⚙ en haut à droite de l'écran d'accueil ou en appuyant sur la touche ⚙ de la télécommande.

7.1 PARAMÈTRES MENU PRINCIPAL

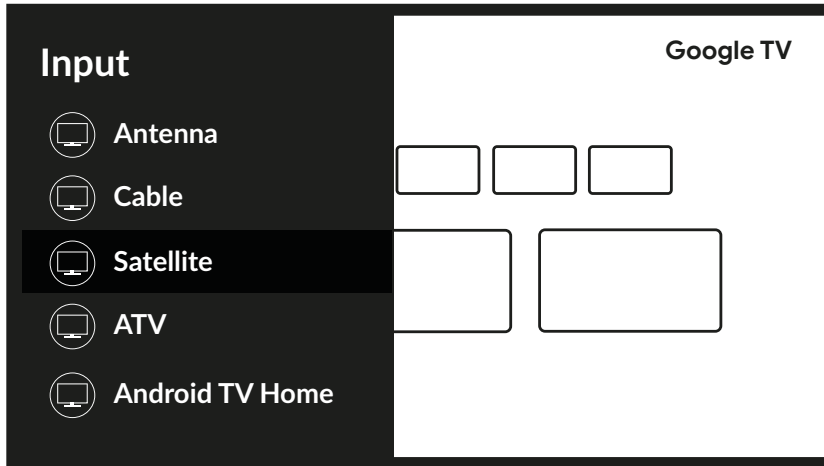

Ce premier menu donne accès aux réglages les plus courants, pour accéder au menu complet sélectionnez ⚙ et confirmez avec OK.

Dans ce menu, il est possible d'ajouter, de modifier et de gérer votre compte (*Comptes et connexion*), de gérer la connexion réseau (*Réseau et internet*), les applications (*Apps*), de rechercher des chaînes ou de renommer les entrées dans (*Canaux et entrées*) ou d'accéder aux réglages du son et de l'image dans (*Affichage et son*) et d'autres fonctions importantes nécessaires à une utilisation optimale du téléviseur.

Pour les connexions *Réseau & Internet*, veuillez-vous référer au **Chapitre 4.2**.

Il est possible d'associer des appareils externes tels que des haut-parleurs audios, des écouteurs ou une télécommande au TV en utilisant la technologie Bluetooth. La sélection de l'option *Télécommande et accessoires* lance la fonction de recherche des appareils à jumeler. Avant de lancer cette fonction, assurez-vous que l'appareil que vous souhaitez connecter est également en mode de recherche.

7.2 MENU DU SYSTÈME

Pour accéder à toutes les options de contrôle de l'appareil, telles que *Date et heure, Langue, etc.*, veuillez sélectionner le menu *Système*.

Contenus des sous menu :

<i>Accessibilité</i>	Pour gérer les sous-titres ou la description audio.
<i>A propos</i>	Fournit des informations sur le modèle et le nom de votre appareil, d'autres informations utiles et également donne accès à l'outil de redémarrage ou de mise à jour du système
<i>Date & Heure</i>	Permet de régler la date et l'heure locales, le format de ces informations, sélectionner le fuseau horaire local.
<i>Langue</i>	Permet de régler la langue du menu.
<i>Clavier</i>	Permet de régler les paramètres du clavier qui s'affiche à l'écran.
<i>Stockage</i>	informations sur les périphérique de stockage internes et connectés
<i>Mode ambiant</i>	Personnalisez l'apparence de votre économiseur d'écran.
<i>Pouvoir et énergie</i>	Contient divers paramètres permettant d'optimiser la consommation d'énergie.
<i>Cast</i>	Pour connecter votre appareil à d'autres appareils Android connectés à votre réseau Wi-Fi et leur permettre de contrôler la diffusion de médias sur votre appareil.
<i>Son système</i>	Pour activer ou désactiver les sons du système.
<i>Mode détail</i>	Pour activer ou désactiver le mode boutique qui affiche des messages promotionnels.
<i>Redémarrer</i>	Permet de "rebooter" le TV.

8.0 MULTIMÉDIA

8.1 RAPPEL QUANT À L'UTILISATION D'UN PÉRIPHÉRIQUE USB

1. Certains périphériques de stockage USB peuvent ne pas être compatibles pour fonctionner correctement avec ce téléviseur.
2. Sauvegardez toutes les données du périphérique de stockage USB au cas où des données seraient perdues en raison d'un incident inattendu. STRONG n'assume aucune responsabilité pour les pertes résultant d'une mauvaise utilisation ou d'un dysfonctionnement. La sauvegarde des données est la responsabilité de l'utilisateur.
3. Pour les fichiers de grande taille, la vitesse de chargement peut être légèrement plus longue.
4. La vitesse de reconnaissance d'un périphérique de stockage USB dépend de chaque périphérique.
5. Lors de la connexion ou de la déconnexion du périphérique de stockage USB, assurez-vous que le téléviseur n'est pas en mode USB, sinon le périphérique de stockage USB ou les fichiers qui y sont stockés pourraient être endommagés.
6. Veuillez utiliser uniquement un périphérique de stockage USB formaté en système de fichiers FAT16, FAT32, NTFS (lecture uniquement) fourni avec le système d'exploitation Windows. Dans le cas d'un périphérique de stockage formaté comme un programme utilitaire différent qui n'est pas pris en charge par Windows, il peut ne pas être reconnu.
7. Lorsque vous utilisez un disque dur USB qui n'est pas alimenté indépendamment, assurez-vous que sa puissance ne dépasse pas 500 mA. Sinon, le système TV passera en mode veille et vous devrez retirer le disque dur USB et redémarrer le système TV.
8. Un message "Fichier non pris en charge" s'affiche si le format de fichier n'est pas pris en charge ou si le fichier est corrompu.
9. Le traitement des images FHD nécessite plus de temps, ce qui n'est pas causé par le téléviseur. Veuillez être patient.
10. Ce téléviseur peut ne pas prendre en charge certains fichiers multimédias modifiés et mis à niveau à mesure que le changement du format d'encodage ou d'autres aspects techniques progressent.

8.2 LECTEUR MULTIMÉDIA

Permet de lire des fichiers multimédias tels que des vidéos, des films, de la musique et des photos à partir d'un périphérique de stockage USB externe, il est recommandé d'utiliser le lecteur multimédia intégré. Pour y accéder, il suffit de sélectionner l'icône *Lecteur multimédia* disponible dans la liste des applications favorites de l'écran d'accueil. Vous pouvez également y accéder directement en appuyant sur la touche **USB** de la télécommande.

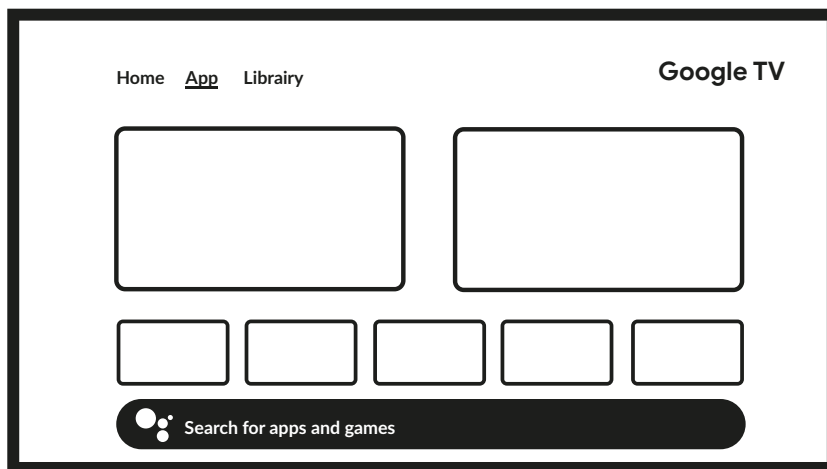

Avec Smart Player, vous pouvez reproduire des fichiers vidéo, audio ou image de formats pris en charge à partir de vos périphériques de stockage USB sur votre écran de télévision.

NOTE: Si, pour une raison quelconque, vous n'aimez pas utiliser l'application de Smart Player intégrée, vous pouvez accéder à Google Play Store et installer l'un des lecteurs multimédias disponibles (par exemple, MX Player, VLC Player, etc.).

NOTE: La prise en charge (ou non) des fichiers multimédias dépend non seulement de votre téléviseur, mais aussi de l'application qui sera utilisée pour la lecture. Différentes applications multimédias peuvent contenir des capacités intégrées pour prendre en charge divers formats et types de fichiers multimédias.

Connectez un périphérique de stockage USB au port USB, exécutez le Smart Player et sélectionnez les types de média sur la page de sélection multimédia: *Vidéo, Image ou Musique*. Dans *appareil*, vous pouvez sélectionner le périphérique contenant les fichiers à lire.

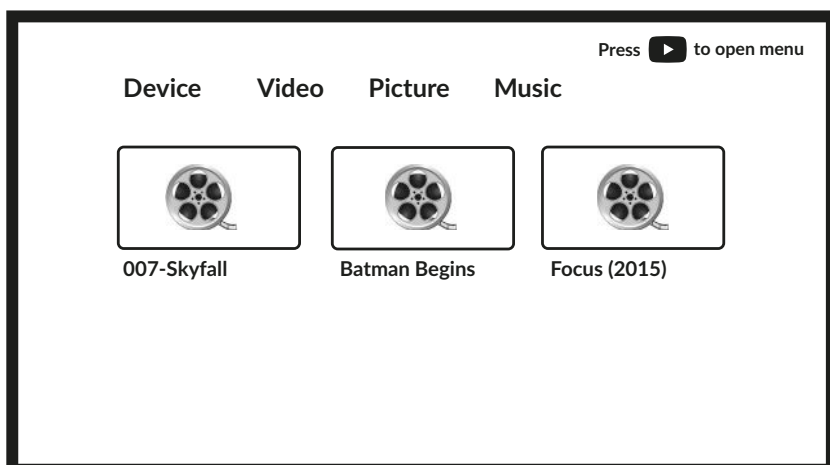

Votre téléviseur recueillera tous les fichiers pris en charge du type de média sélectionné et les affichera dans une liste.

Utilisez ▲▼ et ◀▶ pour sélectionner le fichier.
Appuyer sur **OK** pour la lecture.

Pendant la lecture, vous pouvez utiliser les boutons multimédias de votre télécommande ou utiliser les commandes à l'écran, disponibles dans le menu par la touche ▲.

NOTE: En choisissant l'un des types de média, par exemple *Vidéo*, les dossiers afficheront uniquement les fichiers multimédias compatibles et aucun autre type de fichier.

Le TV mémorise les fichiers ouverts précédemment pour la lecture et les affiche sur la ligne *Liste de lecture*.

8.2.1 LECTURE VIDÉOS

Sélectionnez l'icône Vidéo sur la page de sélection du type multimédia et sélectionnez le fichier que vous souhaitez lire.

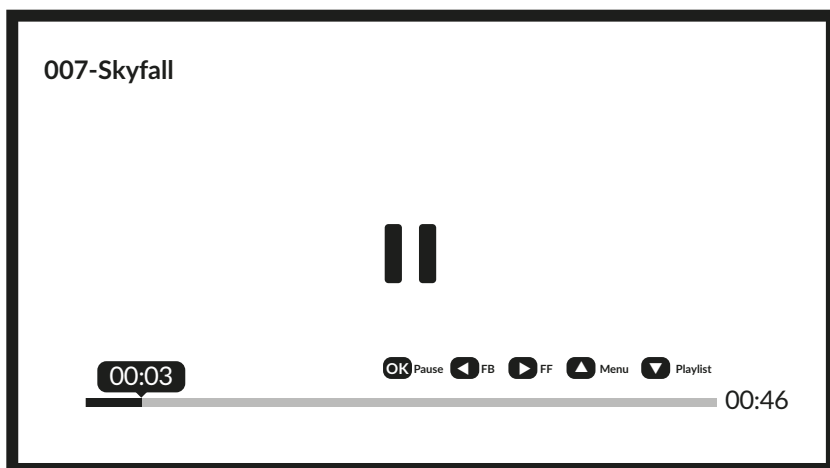

Clés utiles supplémentaires :

OK pour lire ou interrompre la lecture.

◀▶ pour revenir en arrière/avancer dans le fichier.

▲ permet d'accéder au menu.

▼ permet d'afficher les autres fichiers vidéo présents dans le dossier.

Bouton **INFO** pour obtenir plus d'informations sur le fichier.

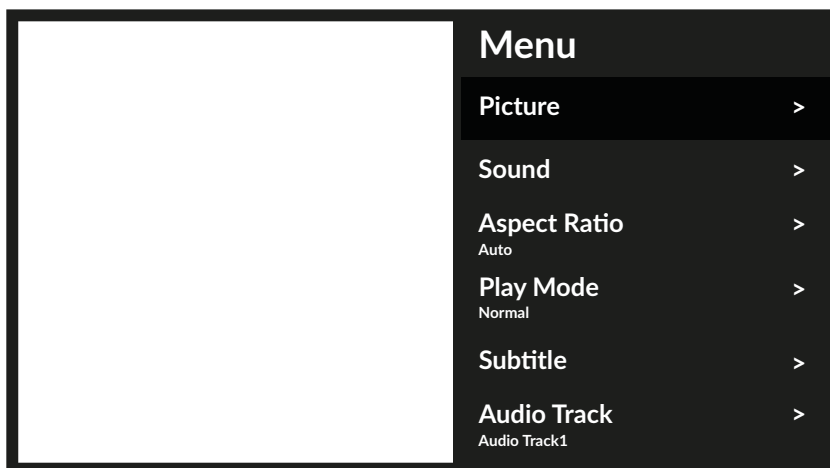

Options disponibles :

- Image* Accès à tous les paramètres de l'écran.
- SON* Accès à tous les paramètres audios.
- Format image* Permet d'adapter le format vidéo à l'écran.
- Mode lecture* Paramètres de lecture des fichiers vidéo.
- Sous-titre* Permet d'afficher les sous-titres (si disponibles)
- Piste Audio* Permet de sélectionner la piste audio (si disponibles)

8.2.2 PHOTOS

Sélectionnez l'icône *Photo* et sélectionnez le fichier à partir duquel la lecture du diaporama commencera.



Pour accéder au contrôle de la lecture pendant la lecture, appuyez sur le bouton **OK** pour afficher le menu ou sur le bouton **▼** pour afficher plus de contenu.

Options disponibles :

- Rotation* Rotation de l'image
- Lecture/Pause* Lecture ou pause du diaporama.
- Information* Affiche les informations du fichier.
- Menu* permet de lire une musique avec le diaporama.

8.2.3 LIRE DE LA MUSIQUE

Sélectionnez *Musique* dans la sélection de type multimédia et choisissez le fichier à lire.

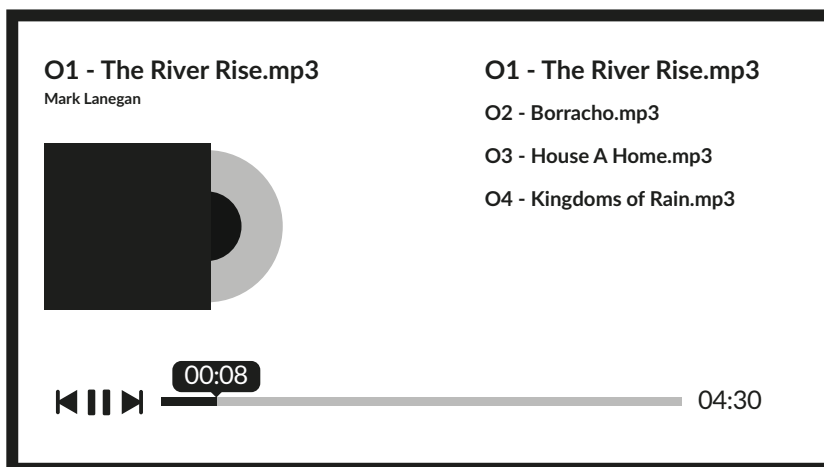

Pour contrôler la lecture, utilisez les touches à l'écran ou les touches multimédia de la télécommande.

NOTE: Un fichier mp3 surdimensionné peut causer une certaine distorsion sonore pendant la lecture.

8.2.4 NAVIGATION ET DOCUMENTS TEXTE

Sélectionnez *Appareil* dans la sélection du type de multimédia et choisissez le dossier à saisir ou le fichier à lire.

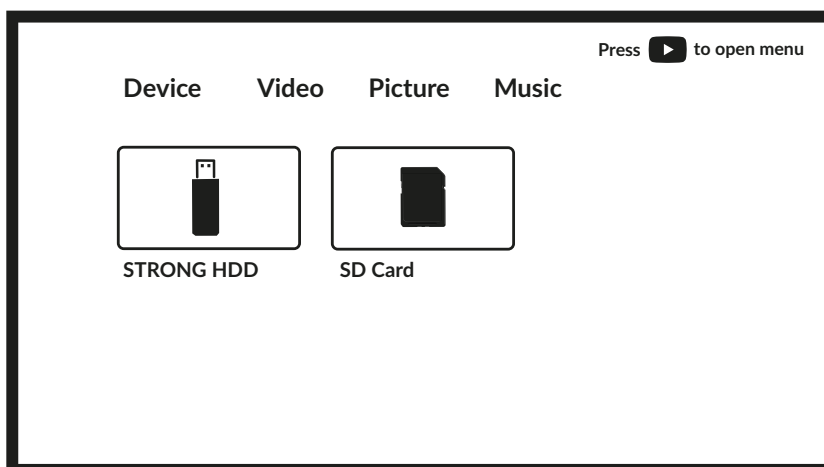

NOTE:

- Ce menu affiche uniquement les fichiers Smart Player pris en charge.
- Les fichiers avec d'autres extensions de fichiers peuvent ne pas être affichés, même s'ils sont enregistrés sur le même périphérique de stockage USB.

9.0 PROBLÈMES ET SOLUTIONS

Avant d'appeler un technicien, lisez attentivement les informations suivantes concernant les possibles causes et solutions au problème que vous rencontrez. Si le TV ne fonctionne pas correctement après vérification, s'il vous plaît contactez votre revendeur STRONG. Sinon, vous pouvez contacter notre service support via notre site www.strong-eu.com.

Problème	Possible cause et solution
Pas d'image et pas de son	<ol style="list-style-type: none"> 1. Vérifiez si le fusible ou le disjoncteur fonctionne. 2. Branchez un autre appareil électrique sur la prise pour vous assurer qu'il fonctionne (test croisé) 3. La fiche d'alimentation est en mauvais contact avec la sortie 4. Vérifiez la source du signal.
Pas de couleur	<ol style="list-style-type: none"> 1. Changer le système de couleur 2. Réglez la saturation. 3. Essayez une autre chaîne. Un programme Noir-blanc peut être reçu.
La télécommande ne fonctionne plus	<ol style="list-style-type: none"> 1. Changez les piles. 2. Les piles ne sont pas installées correctement. 3. L'alimentation principale n'est pas connectée
Pas d'image mais du son	<ol style="list-style-type: none"> 1. Réglez la luminosité et le contraste. 2. Une erreur de diffusion peut arriver.
Pas de son mais une image	<ol style="list-style-type: none"> 1. Appuyez sur la touche d'augmentation du volume pour augmenter le volume. 2. Le volume est réglé sur silence, appuyez sur  pour rétablir le son. 4. Changer le mode audio. 5. Une erreur de diffusion peut arriver
Distorsion aléatoire de l'image	Elles sont généralement causées par des interférences locales, tels que les voitures, lampes lumière du jour et des sèche-cheveux. Ajustez l'antenne pour réduire les interférences.
Points neigeux, blocages et interférences	<p>Si l'antenne est située dans une zone où le signal est faible, l'image peut être affectée par des points neigeux, des blocages ou des coupures. Lorsque le signal est très faible, il peut être nécessaire d'installer une antenne spéciale pour améliorer la réception</p> <ol style="list-style-type: none"> 1. Ajustez la position et l'orientation de votre antenne 2. Vérifiez la connexion de l'antenne 3. Faire un réglage affiner de la chaîne 4. Essayez une autre chaîne Une erreur de diffusion peut arriver
Echo de signal	Les échos de signal sont causés par le signal de télévision qui suit deux trajets. L'un est la voie directe, l'autre est réfléchi par de grands immeubles, des collines, ou d'autres objets. Modification de la direction ou la position de l'antenne peut améliorer la réception.
Interférence de Radio fréquence	Cette interférence produit ondulations mobiles ou des stries diagonales, et dans certains cas, la perte de contraste de l'image. Trouvez et retirez la source d'interférences radio.
L'image se bloque ou « pixelise » lors de la lecture vidéo et plus souvent avec des contenus HD.	La vitesse de lecture ou d'écriture de votre périphérique USB est peut-être trop faible. Assurez-vous d'utiliser un périphérique de stockage USB avec une vitesse et un espace suffisant. Les clés USB peuvent ne pas supporter une vitesse suffisante.

Problème	Possible cause et solution
Pas de signal ou signal faible, réception intermittente.	<p>a) Les connexions des câbles sont peut-être desserrées ; De l'humidité s'est introduite dans les câbles ou les connecteurs, Il y a à présent de fortes pluies ou une tempête.</p> <p>b) Vérifiez les connexions des câbles, LNB et tout autre appareil branché entre la tête LNB et le récepteur. Attendez que la pluie ou la tempête se calme. Demandez conseil à un professionnel.</p> <p>c) L'antenne parabolique n'est pas pointée correctement vers le bon satellite. Réglez l'antenne ou demandez conseil à un professionnel.</p> <p>d) L'antenne parabolique est trop petite, des arbres ou des bâtiments se situent sur le passage du signal. Changez ou réorientez la parabole.</p> <p>e) Le signal est trop puissant, la parabole est surdimensionnée. Branchez un atténuateur de signaux à l'entrée LNB. Demandez conseil à un professionnel.</p>
Image de mauvaise qualité / blocage en cas de fortes pluies.	Les fortes pluies atténuent les signaux satellite, en-dessous d'un certain niveau de signal des blocages se produiront. Assurez-vous que votre installation est aux normes afin de minimiser les effets de la pluie. En cas de doute, demandez conseil à un professionnel.
Le TV se coupe lors du branchement d'un câble à l'un des connecteurs.	Redémarrez le TV

NOTE: Si le problème persiste après ces solutions, s'il vous plaît contactez votre revendeur ou contacter notre service support via notre site www.strong-eu.com.

10.0 SPECIFICATIONS

Audio

Sorties Audio : 50"/55"/65" : 2 x 10 W

Vidéo

Gamme de fréquence : DVB-T/T2 : 174 MHz-230 MHz ; 470 MHz-860 MHz
DVB-C : 113-858 MHz
DVB-S/S2 : 950 MHz-2150 MHz
Système : DTV : DVB-T/T2, DVB-S/S2, DVB-C
ATV : PAL/SECAM (BG/DK/1)
AV : PAL, NTSC, SECAM

Connecteurs 50"/55"/65"

1x ANT IN
1x SAT IN
1x CI
3x HDMI (65" 4x)
2x USB
1x LAN (RJ-45)
1x S/PDIF (optical)
1x AV IN 3,5 mm
1x HEADPHONES (65")

Données Générales

Tension d'opération : 100 ~ 240 V AC 50/60 Hz
Consommation : 50": max. / typ. TBD
55": max. / typ. TBD
65": max. / typ. TBD
Consommation en veille : ≤ 0.5 W
Température opérationnelle : +5 °C ~ +35 °C
Température de stockage : -15 °C ~ +45 °C
Humidité opérationnelle : 20% ~ 80% RH, non-condensée
Humidité de stockage : 10% ~ 90% RH, non-condensée
Dimensions (WxDxH) mm (avec support) : 50": 1111.2 x 246 x 692
55": 1226 x 274 x 767
65": 1446.2 x 278 x 888.8
Poids Net : 50": 10 kg
55": 13 kg
65": 19.1 kg

Protection des données:

Sachez que STRONG, ses partenaires fabricants, les fournisseurs d'applications et les fournisseurs de services peuvent collecter et utiliser des données techniques et des informations connexes, notamment des informations techniques sur cet appareil, le logiciel système et d'application et les périphériques. STRONG, ses partenaires fabricants les fournisseurs d'applications et les fournisseurs de services peuvent utiliser ces informations pour améliorer leurs produits ou pour vous fournir des services ou des technologies, dans la mesure où ils ne vous identifient pas personnellement.

De plus, gardez à l'esprit que certains services fournis - déjà présents dans l'appareil ou que vous installez - peuvent demander une inscription pour laquelle vous devez fournir des données personnelles.

De plus, sachez que certains services qui ne sont pas préinstallés mais peuvent être installés peuvent collecter des données personnelles même sans fournir d'avertissement supplémentaire et que STRONG ne peut être tenu pour responsable d'une éventuelle violation de la protection des données par des services non préinstallés.