

STRONG

 **Google TV**

SMART TV 50" / 55" / 65"

SRT 50UF8733, SRT 55UF8733, SRT 65UF8733

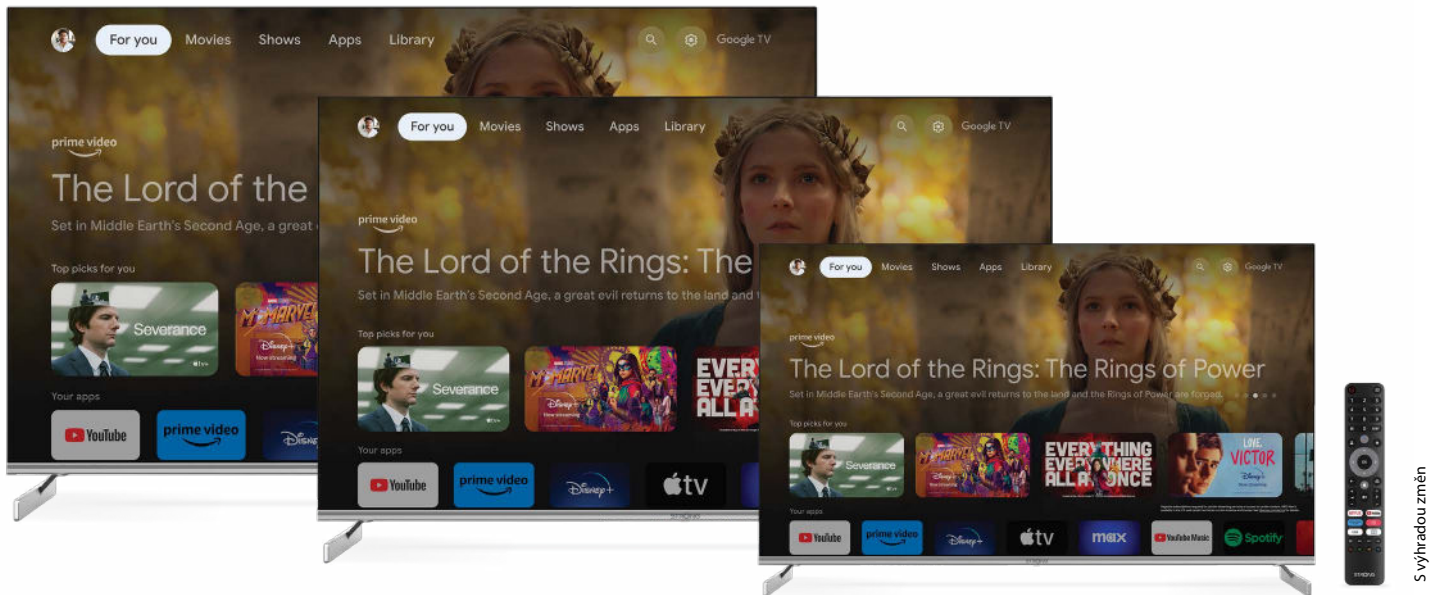

S výhradou změn

Návod k instalaci

SERVICE CENTER

AT	 support_at@strong-eu.com 0820 400 150 (€ 0,12/Min. Österr. Festnetz)	HU	 support_hu@strong-eu.com +36 1 445 26 10
BG	 support_bg@strong-eu.com +359 32 634451	IT	 support_it@strong-eu.com
CZ	 support_cz@strong-eu.com 844 44 44 90	NL	 support_nl@strong-eu.com
DE	 support_de@strong-eu.com 0800 7788 787 (Gebührenfrei)	PL	 support_pl@strong-eu.com 801 702 017
DK	 support_dk@strong-eu.com	PT	 support_pt@strong-eu.com +351 2 100 06 125
ES	 support_es@strong-eu.com +34 91 119 61 76	SK	 support_sk@strong-eu.com 0850 15 05 50
FR	 support_fr@strong-eu.com	SL	 support_sl@strong-eu.com +386 1 828 08 58
HR	 support_hr@strong-eu.com +385 1 344 57 66	UA	 support_ua@strong-eu.com +380 (44) 238 61 50

Supplied by STRONG Austria
Represented by STRONG Ges.m.b.H.
Teinfaltstraße 8/4.Stock
A-1010 Vienna, Austria
Email: support_at@strong-eu.com

Licenses

Tento produkt obsahuje jeden nebo více programů chráněných mezinárodními zákony a zákony USA na ochranu autorských práv jako nepublikovaných děl. Jsou důvěrné a jejich vlastníkem je společnost **Dolby Laboratories**. Jejich reprodukce nebo zveřejňování, ať už celkové nebo částečné, nebo vytváření jejich odvozených děl je bez předchozího výslovného souhlasu společnosti Dolby Laboratories zakázáno. Copyright 2003-2009 Dolby Laboratories. Všechna práva vyhrazena.

TENTO PRODUKT JE PRODÁVÁN S OMEZENOU LICENCÍ A JEHO POUŽITÍ JE POVOLENO POUZE VE SPOJENÍ S HEVC OBSAHEM SPLŇUJÍCÍM KAŽDÉ ZE TŘÍ NÁSLEDUJÍCÍCH KRITÉRIÍ: (1) HEVC OBSAH JE POUZE PRO OSOBNÍ POUŽITÍ; (2) HEVC OBSAH NENÍ NABÍZEN K PRODEJI; A (3) HEVC OBSAH JE VYTVOŘEN VLASTNÍKEM PRODUKTU. TENTO PRODUKT NESMÍ BÝT POUŽÍVÁN VE SPOJENÍ S OBSAHEM ZAKÓDOVANÝM STANDARDEM HEVC VYTVOŘENÝM TŘETÍ STRANOU, KTERÝ UŽIVATEL OBJEDNAL NEBO ZAKOUPIL OD TŘETÍ STRANY, POKUD NEBYLA UŽIVATELI LICENCOVANÝM PRODEJCEM OBSAHU SAMOSTATNĚ PŘIDĚLENA PRÁVA K POUŽÍVÁNÍ PRODUKTU S TAKOVÝM OBSAHEM. POUŽÍVÁNÍ TOHOTO PRODUKTU VE SPOJENÍ S OBSAHEM ZAKÓDOVANÝM STANDARDEM HEVC JE POVAŽOVÁNO ZA SOUHLAS S OMEZENÝM OPRÁVNĚNÍM K POUŽÍVÁNÍ, JAK JE UVEDENO VÝŠE.

ZJEDNODUŠENÉ EU PROHLÁŠENÍ O SHODĚ

Společnost STRONG tímto prohlašuje, že zařízení SRT 50UF8733, SRT 55UF8733, SRT 65UF8733 jsou ve shodě se směrnicí 2014/53/EU.

Kompletní text Prohlášení o shodě s EU je dostupný na následující internetové adrese: <https://eu.strong-eu.com/downloads/>

Může dojít ke změnám. V důsledku neustálého výzkumu a vývoje se mohou technické údaje, design a vzhled produktů měnit. Vyrobeno na základě licence od společnosti Dolby Laboratories. Dolby, Dolby Audio a symbol dvojitého D jsou ochranné známky společnosti Dolby Laboratories Licensing Corporation. Pojmy HDMI, HDMI High-Definition Multimedia Interface a HDMI Logo jsou ochranné známky nebo registrované ochranné známky společnosti HDMI Licensing Administrator, Inc. Wi-Fi je registrovaná ochranná známka sdružení Wi-Fi Alliance®. Netflix je registrovaná ochranná známka společnosti Netflix, Inc. YouTube™ je ochranná známka společnosti Google Inc. Všechny názvy produktů jsou ochrannými známkami nebo registrovanými ochrannými známkami příslušných vlastníků.

© STRONG 2024. Všechna práva vyhrazena.

UŽIVATELSKÁ PŘÍRUČKA

Pro zajištění optimálního funkce a bezpečnosti si prosím pozorně přečtete tuto příručku. Uschovejte si prosím tuto příručku pro pozdější použití.



1.0 POKYNY	4
1.1 BEZPEČNOSTNÍ POKYNY	4
1.2 SKLADOVÁNÍ	4
1.3 PŘÍSLUŠENSTVÍ	4
1.4 INSTALACE PŘÍSTROJE	5
2.0 INSTALACE	5
2.1 VÝCHOZÍ PIN KÓD:	5
2.2 PŘEDNÍ PANEL	5
2.3 ZADNÍ PANEL	6
2.4 DÁLKOVÉ OVLÁDÁNÍ	7
2.5 INSTALACE BATERÍ	8
2.6 POUŽITÍ INFRAČERVENÉHO DÁLKOVÉHO OVLÁDÁNÍ	8
3.0 PRVNÍ INSTALACE	9
3.1 INSTALACE KANÁLŮ KABELOVÉHO VYSÍLÁNÍ	12
3.2 INSTALACE KANÁLŮ POZEMNÍHO VYSÍLÁNÍ	14
3.3 INSTALACE KANÁLŮ SATELITNÍHO VYSÍLÁNÍ	15
4.0 DOMOVSKÁ OBRAZOVKA	18
4.1 VSTUPY	18
4.2 SÍŤ A INTERNET	19
5.0 POUŽITÍ FUNKCE LIVE TV (ŽIVÉ VYSÍLÁNÍ)	21
5.1 INSTALACE KANÁLŮ	21
5.2 SLEDOVÁNÍ TV KANÁLŮ	22
5.3 ELEKTRONICKÝ PROGRAMOVÝ PRŮVODCE (EPG)	22

5.4 MENU TV	22
6.0 MOŽNOSTI CHYTRÉHO TELEVIZORU	23
7.0 NASTAVENÍ SYSTÉMU	24
7.1 HLAVNÍ MENU SETTINGS (NASTAVENÍ)	24
7.2 NABÍDKA SYSTÉMU	24
8.0 MULTIMÉDIA	25
8.1 POZNÁMKY K POUŽÍVÁNÍ PAMĚŤOVÝCH USB ZAŘÍZENÍ	25
8.2 PŘEHRÁVAČ MULTIMÉDIÍ	25
8.2.1 PŘEHRÁVÁNÍ VIDEÍ	26
8.2.2 PROHLÍŽENÍ FOTOGRAFIÍ	27
8.2.3 PŘEHRÁVÁNÍ HUDBY	28
8.2.4 PROHLÍŽENÍ SOUBORŮ	28
9.0 ŘEŠENÍ PROBLÉMŮ	29
10.0 TECHNICKÉ ÚDAJE	31

1.0 POKYNY

1.1 BEZPEČNOSTNÍ POKYNY

Před použitím tohoto přístroje si přečtěte všechny pokyny. Tyto pokyny si dobře uschovejte pro pozdější použití.

- Používejte pouze doplňky/příslušenství specifikované nebo poskytované výrobcem (například speciální napájecí adaptér, baterii apod.).
- Před instalací nebo použitím tohoto přístroje si prosím na vnější části zadního krytu přečtěte informace o elektrických parametrech a bezpečnosti.
- Abyste minimalizovali nebezpečí požáru nebo úrazu elektrickým proudem, nevystavujte tento přístroj dešti nebo vlhkosti.
- Odvětrávání nesmí být ztíženo zakrýváním větracích otvorů předměty, jako například novinami, ubrusy, záclonami apod.
- Přístroj nesmí být vystaven kapající nebo stříkající vodě a na přístroji nesmí stát žádné nádoby naplněné tekutinami, jako například vázy.
- Značka  označuje nebezpečí úrazu elektrickým proudem. Vnější vodiče musí být nainstalovány zaškolenou osobou nebo je nutno použít hotové kabely nebo šňůry.
- Aby nedošlo ke zranění, musí být tento přístroj bezpečně připevněn k podlaze nebo stěně, podle pokynů pro instalaci.
- V případě nesprávné výměny baterie hrozí nebezpečí výbuchu. Pro náhradu použijte pouze stejné nebo ekvivalentní typy.
- Nevystavujte baterii (baterie, akumulátory) nadměrnému teplu, jako například ze slunečního světla, ohně apod.
- Nadměrný akustický tlak ze sluchátek může způsobit poškození sluchu.
- Poslech hudby s vysokou hlasitostí trvajících delší dobu může poškodit sluch.
- Pro snížení rizika poškození sluchu je nutno snížit hlasitost na bezpečnou příjemnou úroveň, a omezit čas věnovaný poslechu hudby s vysokou hlasitostí.
- Síťová zástrčka nebo přípojka přístroje se používá jako odpojovací zařízení, a proto musí zůstat snadno dostupná. Pokud přístroj nepoužíváte nebo jej budete přemísťovat, věnujte prosím pozornost napájecímu kabelu - například jej svažte kabelem nebo učiňte podobné opatření. Napájecí kabel nesmí přijít do kontaktu s ostrými hranami a podobnými předměty, které by mohly způsobit jeho poškození. Při opětovném zprovoznění přístroje prosím zkontrolujte, zda nedošlo k poškození napájecího kabelu. V případě poškození si prosím nechte napájecí kabel vyměnit za kabel se stejnými specifikacemi. Žádná světelná indikace na přístroji neznámá, že je přístroj zcela odpojen od sítě. Pro kompletní odpojení přístroje od sítě vytáhněte síťovou zástrčku ze zásuvky.
- Věnujte pozornost ekologickému způsobu likvidace baterií.
- Na přístroji nesmí být umístěny žádné zdroje otevřeného ohně, jako například hořící svíčky.
-  Aby nedošlo k rozšíření ohně, udržujte svíčky a jiné zdroje otevřeného ohně neustále v dostatečné vzdálenosti od tohoto produktu.
- Port USB dodává proud maximálně 500 mA.
-  Zařízení s tímto symbolem je elektrické zařízení třídy II nebo je vybaveno dvojitou izolací. Bylo navrženo tak, že není vyžadováno bezpečnostní připojení k uzemnění.

Provozní prostředí

- Neinstalujte toto zařízení do stíněných prostorů, jako například knihovniček.
- Nepoužívejte tento přístroj ve vlhkých a chladných místech nebo v jejich blízkosti, a chraňte přístroj před přehříváním.
- Udržujte přístroj mimo přímé sluneční světlo.
- Nepoužívejte přístroj v prašných místech nebo v jejich blízkosti.
- Nepřipevňujte svíčku k přístupné oblasti otvoru, aby nedošlo k vniknutí hořlavých cizích materiálů do televizoru.

Směrnice WEEE

WEEE

 Správná likvidace tohoto produktu. Toto označení znamená, že tento produkt nesmí být v zemích Evropské unie vyhazován do běžného domácího odpadu. Aby nedošlo k poškození životního prostředí nebo lidského zdraví v důsledku nekontrolované likvidace odpadu, proveďte jeho ekologickou likvidaci a přispějte tak k udržitelnému používání materiálových zdrojů. Vaše použité zařízení můžete odevzdat ve sběrném dvoře nebo kontaktujte prodejce, u kterého jste produkt zakoupili. Může váš produkt přijmout a ekologicky zlikvidovat.

1.2 SKLADOVÁNÍ

Váš přístroj byl před expedicí pečlivě zkontrolován a zabalen. Při rozbalování přístroje zkontrolujte, zda balení obsahuje všechny součásti příslušenství a poté obalový materiál uložte mimo dosah dětí. Doporučujeme vám, abyste si krabici během záruční doby ponechali, aby byl váš přístroj v případě opravy nebo jiného úkonu v rámci záruky dokonale chráněn.

1.3 PŘÍSLUŠENSTVÍ

- 1x Pokyny k instalaci
- 1x Bezpečnostní pokyny
- 1x dálkové ovládání
- 2x AAA baterie

1.4 INSTALACE PŘÍSTROJE

Fig. 1

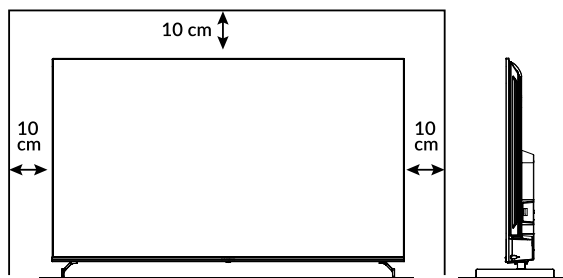

Nainstalujte displej na pevný vodorovný povrch, jako například stůl. Pro odvětrávání ponechte kolem celého přístroje alespoň 10 cm volného místa. Aby nedošlo k poruše nebo jiné nebezpečné situaci, nestavte prosím na horní část přístroje žádné předměty. Tento přístroj je určen pro tropické nebo mírné podnební pásmo.

POZNÁMKA: Po vypnutí a odpojení televizoru od sítě vyčistěte obrazovku měkkým suchým hadříkem a vyhněte se sprejům na sklo a jiným čisticím prostředkům v domácnosti.

Tato uživatelská příručka poskytuje kompletní pokyny pro instalaci a používání tohoto televizoru. Setkáte se v ní s následujícími symboly.

VAROVÁNÍ Označuje varovné informace.
POZNÁMKA Označuje jakékoli další doplňující důležité nebo užitečné informace.
MENU Představuje tlačítko na dálkovém ovladači nebo na televizoru.
Move to Představuje položku menu v okně.

2.0 INSTALACE

2.1 VÝCHOZÍ PIN KÓD:

Heslo nastavuje uživatel během první instalace popsané v kapitole 3 (krok 5). Můžete vložit libovolný kód; pamatujte však na to, že pro resetování hesla bude nezbytné resetovat systém, čímž se obnoví tovární nastavení a ztratí všechna nastavení provedená uživatelem.

2.2 PŘEDNÍ PANEL

Fig. 2

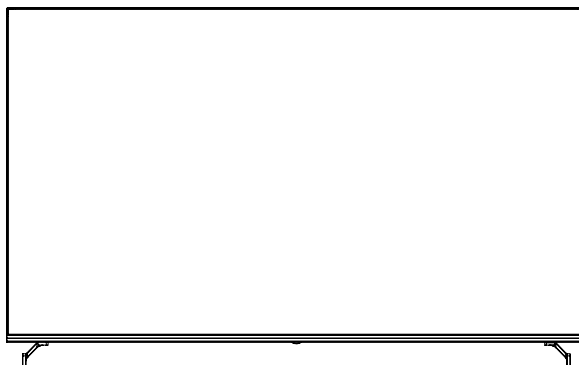

POZNÁMKA: Obrázky jsou pouze ilustrační.

1. Indikátor napájení/snímač dálkového ovládání
2. Reprodukory

2.3 ZADNÍ PANEL

POZNÁMKA: Obrázky jsou pouze ilustrační.

SRT 50UF8733 & SRT 55UF8733

Fig. 3a

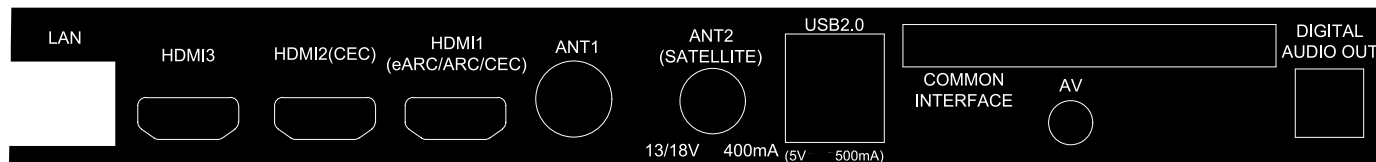

- | | |
|--------------------------------------------------------------------------------------------------------------------------------------------------------------------------------------------------------------------------------------------------------------------------------------------------------------|------------------------------------------------------------------------------------------------------------------------------------------------------------------------------------------------------------------------------------------------------------------------------------------------------------------------------------------------------------------------------------------------------------------------------------------------------------------------------------------------------------------------------------------------------------------------------------------------------------------------------------------------------------------------------------------------------------------------------------------------------------------------------------------------------------------------------------------------------------------------------------------------------------------------------------------------------------------------------------------------------------------------------------------------------------------------------------------------------------------------------------------------------------------------------------------------------------------------------------------------------------------------------------------------------------------------------------------------|
| <ol style="list-style-type: none"> 1. LAN 2. HDMI 3 3. HDMI 2 4. HDMI 1 (ARC) 5. ANTENNA IN 1 6. SAT IN /ANT 2 7. USB 2.0 8. CI 9. Mini AV IN 10. S/PDIF (optický) 11. DIGITÁLNÍ ZVUK OUT (optický) | <p>Připojte k vašemu internetovému routeru pro přístup k internetu/aplikacím.</p> <p>Pro připojení vstupního signálu HDMI ze zdroje signálu, jako je například DVD přehrávač, Blu-ray přehrávač nebo herní konzola.</p> <p>Pro připojení vstupního signálu HDMI ze zdroje signálu, jako je například DVD přehrávač, Blu-ray přehrávač nebo herní konzola.</p> <p>Pro připojení vstupního signálu HDMI ze zdroje signálu, jako je například DVD přehrávač, Blu-ray přehrávač nebo herní konzola, nebo přímé připojení k digitálnímu zesilovači podporujícímu funkci ARC. Tento vstup disponuje funkcí ARC (Audio Return Channel) pro realizaci připojení audio signálu a plnou podporu Dolby Audio.</p> <p>Připojte koaxiální kabel pro příjem signálu z DVB-T/T2 antény nebo kabelu.</p> <p>Připojte koaxiální kabel pro příjem signálu z LNB konvertoru satelitní antény.</p> <p>2x porty USB 2.0.</p> <p>Pro připojení modulu podmíněného přístupu (CAM).</p> <p>Pro připojení vaší videokamery nebo jiného zařízení k televizoru pomocí 3,5mm AV kabelu za účelem přehrávání videí na TV obrazovce.</p> <p>Pomocí RCA kabelu připojte televizor ke kompatibilnímu digitálnímu zesilovači nebo systému domácího kina.</p> <p>Pomocí optického kabelu připojte televizor k kompatibilním digitálním zesilovačem nebo sadou domácího kina.</p> |
|--------------------------------------------------------------------------------------------------------------------------------------------------------------------------------------------------------------------------------------------------------------------------------------------------------------|------------------------------------------------------------------------------------------------------------------------------------------------------------------------------------------------------------------------------------------------------------------------------------------------------------------------------------------------------------------------------------------------------------------------------------------------------------------------------------------------------------------------------------------------------------------------------------------------------------------------------------------------------------------------------------------------------------------------------------------------------------------------------------------------------------------------------------------------------------------------------------------------------------------------------------------------------------------------------------------------------------------------------------------------------------------------------------------------------------------------------------------------------------------------------------------------------------------------------------------------------------------------------------------------------------------------------------------------|

SRT 65UF8733

Fig 3b

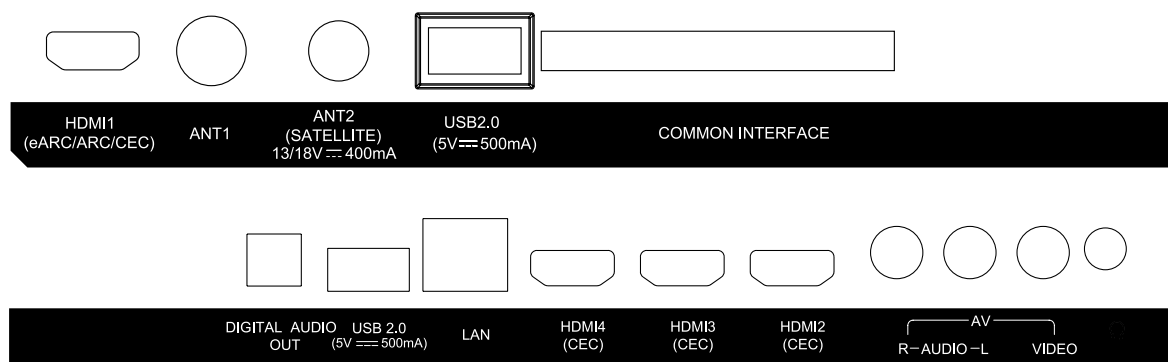

- | | |
|--------------------------------------------------------------------------------------------------------------------------------------------------------------------------------------------------------------------------------------------------------------------------------|----------------------------------------------------------------------------------------------------------------------------------------------------------------------------------------------------------------------------------------------------------------------------------------------------------------------------------------------------------------------------------------------------------------------------------------------------------------------------------------------------------------------------------------------------------------------------------------------------------------------------------------------------------------------------------------------------------------------------------------------------------------------------------------------------------------------------------------------------------------------------------------------------------------------------------------------------------------------------------------------------------------------------------------------------------------------------|
| <ol style="list-style-type: none"> 1. HDMI 1 (ARC) 2. ANTENNA IN 1 3. SAT IN /ANT 2 4. USB 2.0 5. CI 6. DIGITÁLNÍ ZVUK OUT (optický) 7. HEADPHONE 8. USB 2.0 9. LAN 10. HDMI 2 | <p>Pro připojení vstupního signálu HDMI ze zdroje signálu, jako je například DVD přehrávač, Blu-ray přehrávač nebo herní konzola, nebo přímé připojení k digitálnímu zesilovači podporujícímu funkci ARC. Tento vstup disponuje funkcí ARC (Audio Return Channel) pro realizaci připojení audio signálu a plnou podporu Dolby Audio.</p> <p>Připojte koaxiální kabel pro příjem signálu z DVB-T/T2 antény nebo kabelu.</p> <p>Připojte koaxiální kabel pro příjem signálu z LNB konvertoru satelitní antény.</p> <p>Port USB 2.0.</p> <p>Pro připojení modulu podmíněného přístupu (CAM).</p> <p>Pomocí optického kabelu připojte televizor k kompatibilním digitálním zesilovačem nebo sadou domácího kina.</p> <p>Audio výstup pro sluchátka; po připojení a výběru sluchátek bude ztlumen výstup zvuku z reproduktorů.</p> <p>Port USB 2.0.</p> <p>Připojte k vašemu internetovému routeru pro přístup k internetu/aplikacím.</p> <p>Pro připojení vstupního signálu HDMI ze zdroje signálu, jako je například DVD přehrávač, Blu-ray přehrávač nebo herní konzola.</p> |
|--------------------------------------------------------------------------------------------------------------------------------------------------------------------------------------------------------------------------------------------------------------------------------|----------------------------------------------------------------------------------------------------------------------------------------------------------------------------------------------------------------------------------------------------------------------------------------------------------------------------------------------------------------------------------------------------------------------------------------------------------------------------------------------------------------------------------------------------------------------------------------------------------------------------------------------------------------------------------------------------------------------------------------------------------------------------------------------------------------------------------------------------------------------------------------------------------------------------------------------------------------------------------------------------------------------------------------------------------------------------|

- 11. HDMI 3 Pro připojení vstupního signálu HDMI ze zdroje signálu, jako je například DVD přehrávač, Blu-ray přehrávač nebo herní konzola.
- 12. HDMI 4 Pro připojení vstupního signálu HDMI ze zdroje signálu, jako je například DVD přehrávač, Blu-ray přehrávač nebo herní konzola.
- 13. AV IN Pro připojení vaší videokamery nebo jiného zařízení k televizoru pomocí 3,5mm AV kabelu za účelem přehrávání videí na TV obrazovce.

POZNÁMKA: Pokud se po připojení kabelu do některého z konektorů televizor vypne, pouze jej znovu zapněte.

2.4 DÁLKOVÉ OVLÁDÁNÍ

Fig. 4

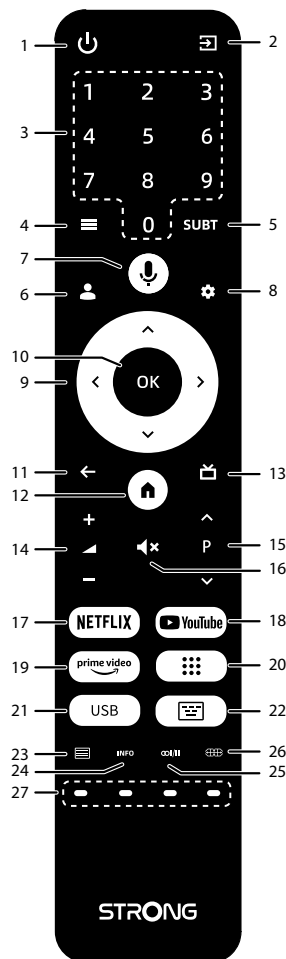

- 1. Stiskněte tlačítko pro zapnutí televizoru nebo jeho přepnutí do pohotovostního režimu.
- 2. Výběr režimu vstupního zdroje.
- 3. 0 ~ 9 Příímý výběr kanálu.
- 4. Stiskněte pro přístup k možnostem nabídky v režimu TV.
- 5. SUBT Povolení/zákaz titulků v režimu DTV.
- 6. Stiskněte pro výběr účtu
- 7. Stiskněte pro aktivaci funkce hlasového ovládání*
- 8. Stiskněte pro otevření nastavení TV.
- 9. Pro cyklické procházení přiřazených oblíbených kanálů; pro potvrzení stiskněte tlačítko OK.
- 10. OK Potvrzení volby.
- 11. Stiskněte pro přepnutí zpět na naposledy sledovaný kanál. V menu: Zpět do předchozího menu.
- 12. Otevření domovské obrazovky.
- 13. Stiskněte pro zobrazení informací o EPG v režimu TV.
- 14. VOL +/- Zvýšení nebo snížení hlasitosti.
- 15. Stiskněte pro ztlumení zvuku nebo obnovení hlasitosti.
- 16. P +/- Další nebo předchozí program.
- 17. NETFLIX Stiskněte pro okamžité spuštění Netflix**

- | | |
|--------------------|--------------------------------------------------------------|
| 18. YouTube | Stiskněte pro okamžité spuštění YouTube |
| 19. prime video | Stiskněte pro okamžité spuštění prime video*** |
| 20. ☰ | Stisknutím tlačítka zobrazíte seznam aplikací. |
| 21. USB | Otevření multimediálního menu. |
| 22. ⌨ | Zobrazí klávesnici v režimu LiveTV |
| 23. ☰ | Stiskněte pro zadání teletextu. |
| 24. INFO | Stisknutím zobrazíte informace o kanálu v režimu LiveTV. |
| 25. 🔊/⏸ | Výběr zvukové stopy |
| 26. 🔄 | Stiskněte pro změnu nastavení obrazovky |
| 27. COLOUR BUTTONS | Stiskněte pro spuštění funkce nápovědy v režimu TV nebo DTV. |

*Hlasové ovládání a některé další funkce fungují pouze v případě spárování tohoto dálkového ovladače s televizorem.

** Členství není zahrnuto. Netflix je k dispozici ve vybraných zemích. Streamování Netflixu vyžaduje založení účtu. Je vyžadován širokopásmový internet. Viz www.netflix.com/TermsOfUse s detaily.

*** Členství není zahrnuto. Prime video je k dispozici ve vybraných zemích. Streamování Prime video vyžaduje založení účtu. Je vyžadován širokopásmový internet. Viz www.primevideo.com s detaily.

2.5 INSTALACE BATERIÍ

Fig. 5

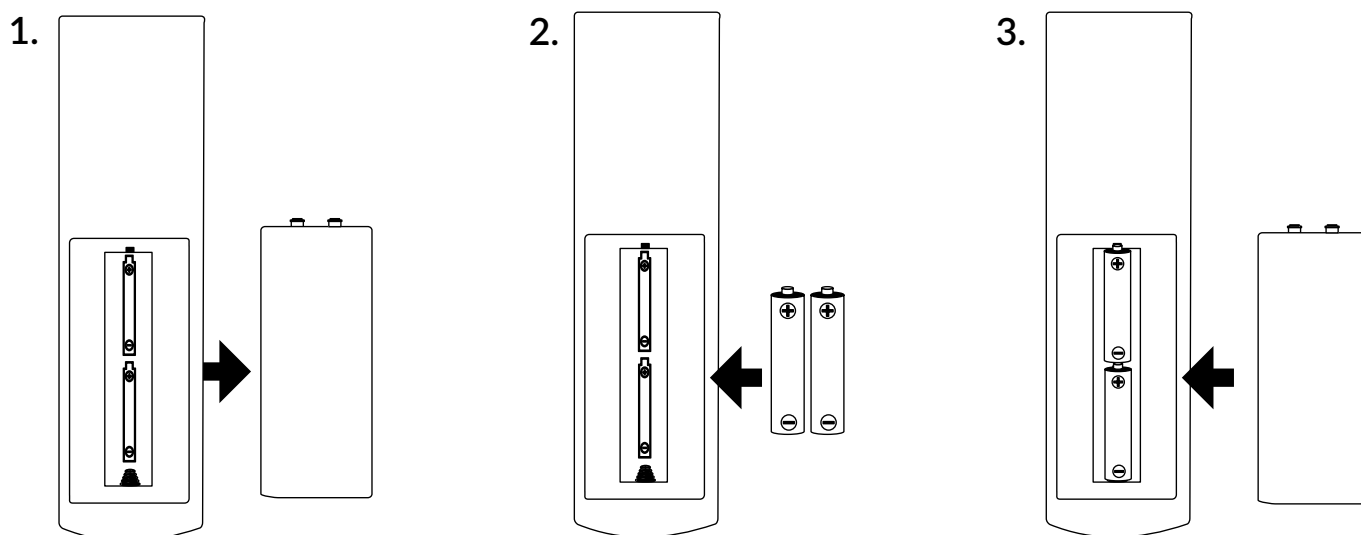

Sejměte kryt baterie z dálkového ovladače a vložte do přihrádky 2x baterie velikosti AAA. Ujistěte se, že odpovídá značení polaritu uvnitř přihrádky.

POZNÁMKA: Obrázky jsou pouze ilustrační. Skutečné položky mohou vypadat jinak.

- 1 Zatlačte na přichytku a vytáhněte ji nahoru.
- 2 Vložte do příslušného prostoru 2 baterie AA nebo AAA a zajistěte, aby byla dodržena správná polarita.
- 3 Vodorovným posunutím uzavřete kryt.

Bezpečnostní opatření pro používání baterií

Při nesprávném používání baterií může dojít k úniku elektrolytu. Tyto pokyny pečlivě dodržujte.

1. Vkládejte prosím baterie se správnou polaritou, aby nedošlo ke zkratu.
2. Když poklesne napětí baterie, což se projeví snížením dosahu, měli byste baterie vyměnit. Pokud nebudete dálkový ovladač delší dobu používat, vyjměte z něj baterie.
3. Nepoužívejte různé typy baterií (například manganové a alkalické baterie) současně.
4. Nevhazujte baterie do ohně, nenabíjejte je a nerozebírejte je.
5. Při likvidaci baterií prosím dodržujte předpisy pro ochranu životního prostředí.

2.6 POUŽITÍ INFRAČERVENÉHO DÁLKOVÉHO OVLÁDÁNÍ

- Namiřte dálkový ovladač na snímač dálkového ovládání na přístroji. Položky mezi dálkovým ovladačem a snímačem dálkového ovládání mohou blokovat normální používání.
- Nevystavujte dálkový ovladač silným vibracím. Nestříkejte na dálkový ovladač tekutiny a nepokládejte dálkový ovladač do míst s vysokou vlhkostí.
- Nevystavujte dálkový ovladač přímému slunečnímu světlu, které by mohlo způsobit jeho deformaci teplem.

- Když na snímač dálkového ovládání dopadá přímé sluneční světlo nebo jiné silné světlo, nebude dálkový ovladač fungovat. Pokud tato situace nastane, změňte prosím osvětlení nebo polohu televizoru, nebo použijte dálkový ovladač blíže u snímače dálkového ovládání.

* pro potvrzení vašich voleb použijte tlačítko **OK** nebo tlačítko **ŠIPKA** doprava.

3.0 PRVNÍ INSTALACE

Po správném provedení všech přípojení zapněte televizor.

Proveďte prosím instalaci podle pokynů průvodce počáteční instalací (FTI) na vaší obrazovce. Potrvá to několik minut.

Krok 1

Na uvítací stránce vyberte preferovaný jazyk a místo, stisknutím tlačítka **OK** přejděte na další krok.



Krok 2

Výběr typu instalace.

Existují dva různé způsoby instalace, jeden kompletní a jeden základní, v závislosti na vašich potřebách.

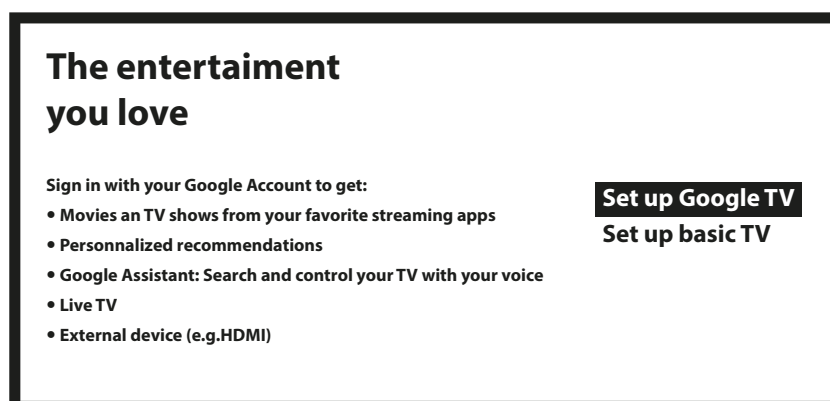

Se základním televizorem získáte: Live TV a externí zařízení (např. HDMI)

With basic TV, you will get

- Movies an TV shows from your favorite streaming apps
- Personalized recommendations
- Google Assistant: Search and control your TV with your voice
- Live TV
- External device (e.g.HDMI)

Set up Google TV

Set up basic TV

Do televizoru můžete snadno přenést síť Wi-Fi telefonu Android a účet Google.

Set up with the Google Home App

Download and open the Google Home App
on your phone to get started. Scan the QR code.

Set up on TV instead



Krok 3

Select your Wi-Fi network

You can also connect
an Ethernet cable
to connect to the internet.

 2000_5G

 1600_4G

 3600_2.4G

 500_2.4GHz

Vyberte síť Wi-Fi pro připojení k internetu. Alternativně je také možné připojit ethernetový kabel ke vstupu na zadní straně.

Krok 4

Po instalaci internetu je čas na účet.

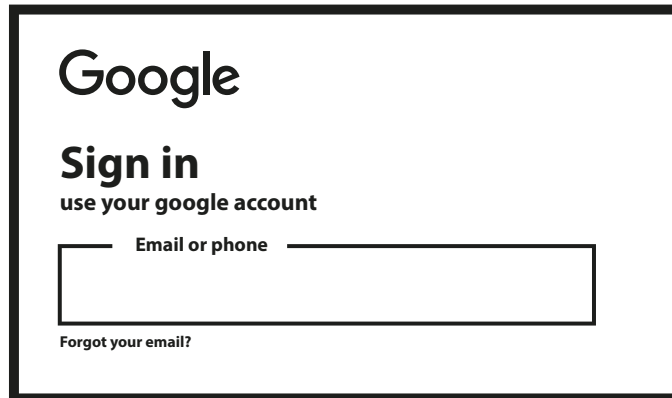

Google

Sign in
use your google account

Email or phone



Forgot your email?

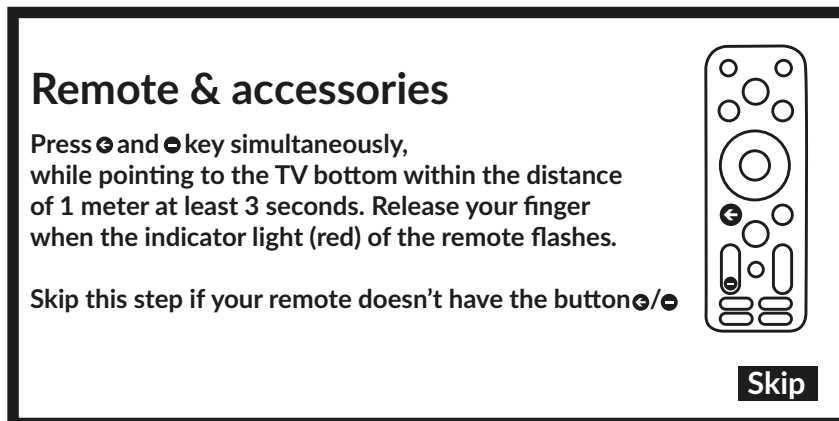

Krok 5

Párování dálkového ovladače.



Remote & accessories

Press  and  key simultaneously, while pointing to the TV bottom within the distance of 1 meter at least 3 seconds. Release your finger when the indicator light (red) of the remote flashes.

Skip this step if your remote doesn't have the button / 

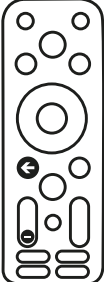

Skip

Tlačítka pro současné stisknutí.

Krok 6

Nastavení hesla

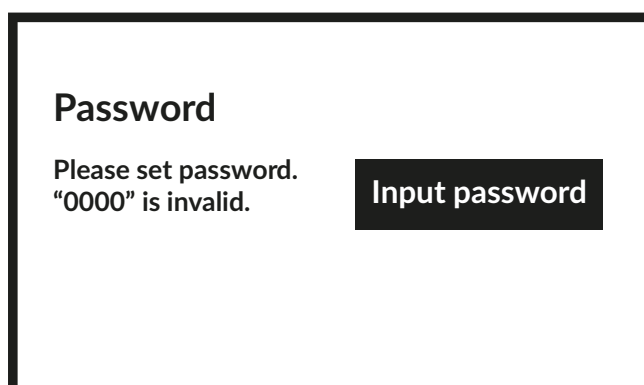

Password

Please set password.
"0000" is invalid.

Input password

Krok 7

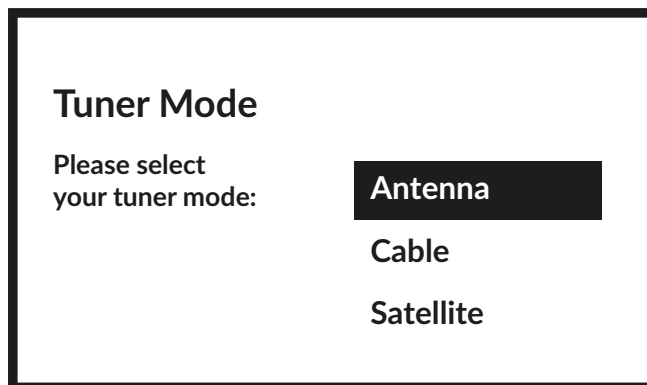

Pro instalaci kanálů pozemního, satelitního nebo kabelového vysílání prosím vyberte *Antenna*, *Cable* or *Satellite* (Anténa, Kabel nebo Satelit) a pak vyberte požadovaný typ kanálů *Digital*, *Analogue* (Digitální, Analogové).

3.1 INSTALACE KANÁLŮ KABELOVÉHO VYSÍLÁNÍ

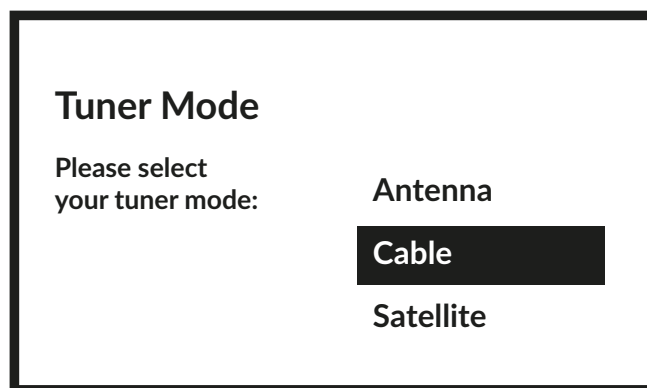

Vyberte režim tuneru *Cable* (Kabel) a stiskněte tlačítko **OK** pro pokračování.

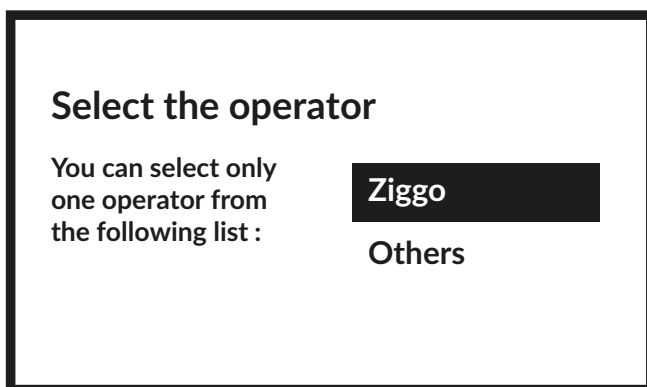

Vyberte z následujícího seznamu jednoho operátora nebo vyberte *Other* (Jiný), pokud nemáte předem určeného operátora nebo pokud není operátor uveden v seznamu. Po dokončení stiskněte tlačítko **OK** pro pokračování.

POZNÁMKA:

Některé země nemusí mít předem určeného operátora. Pokud vybraná země takového operátora nemá, bude tento krok přeskočen.

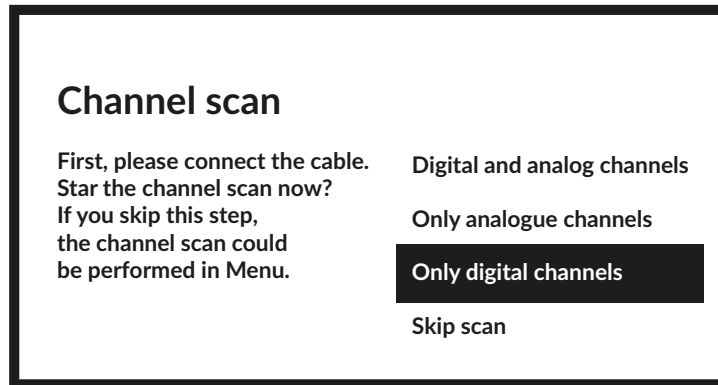

Prvním krokem je připojení kabelu. Pak musíte spustit prohledávání kanálů. Můžete vybrat mezi *Digital and analogue channels*, *Only analogue channels* (Digitální a analogové kanály, Pouze analogové kanály) nebo *Only digital channels* (Pouze digitální kanály). Pokud tento krok přeskočíte, lze provést prohledávání kanálů později pomocí menu TV. Potvrďte výběr stisknutím tlačítka **OK**.

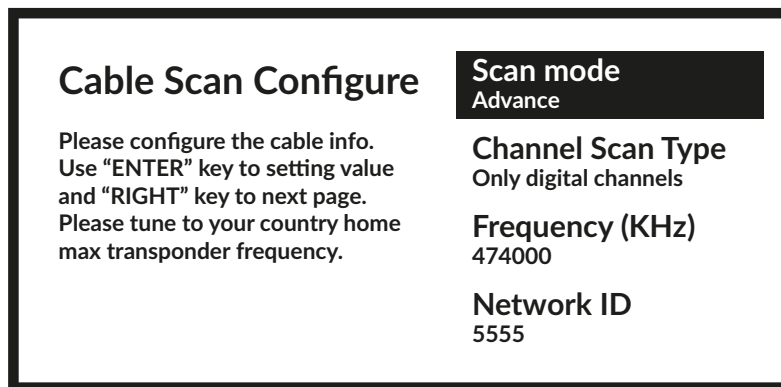

V menu *Scan Mode* (Režim prohledávání) můžete vybrat *Full* (Kompletní) pro kompletní prohledávání nebo můžete výběrem *Advance* (Pokročilé) prohledávat pomocí údajů *Frequency* (Frekvence) a *Network ID* (ID sítě) od vašeho operátora. Pomocí tlačítka **OK** nastavte hodnotu a stisknutím tlačítka ► spustíte prohledávání kanálů.

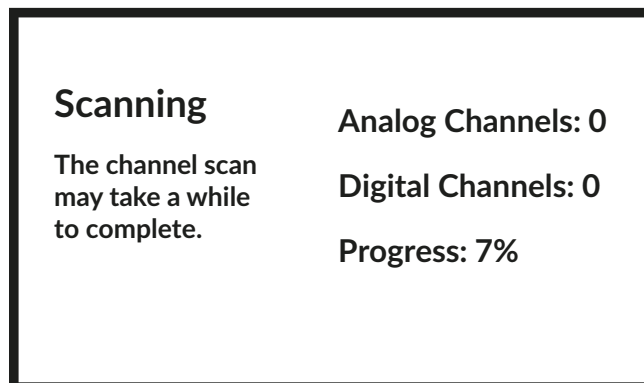

V dalším kroku je spuštěno prohledávání kanálů, které potrvá několik minut.

3.2 INSTALACE KANÁLŮ POZEMNÍHO VYSÍLÁNÍ

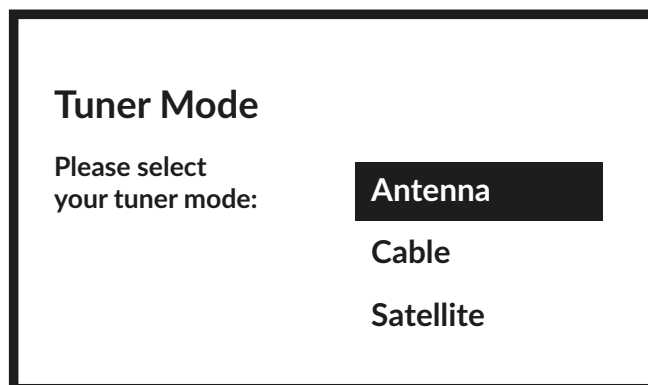

Vyberte režim tuneru *Antenna* (Anténa) a stiskněte tlačítko **OK** pro pokračování.

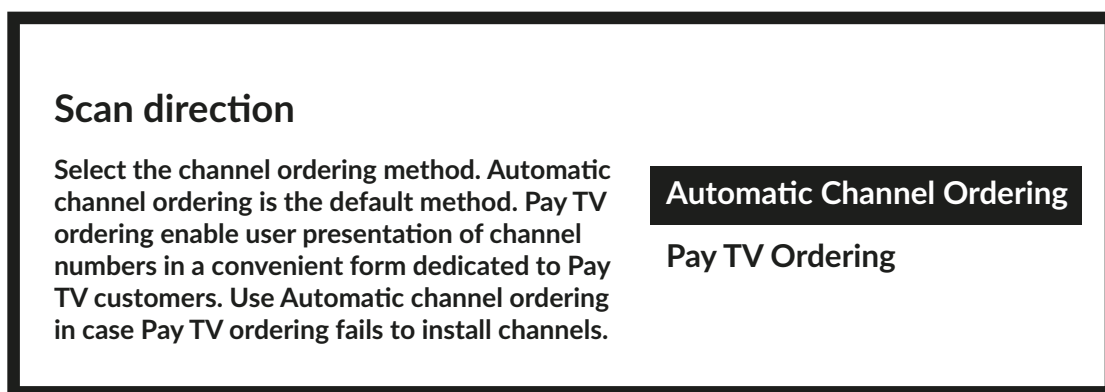

Vyberte preferovanou metodu třídění kanálů.

Výchozí metodou je *Automatic channel ordering* (Automatické třídění kanálů). *Pay TV ordering* (Třídění placené televize) umožňuje uživatelům vybrat preferované zobrazení čísel kanálů. Pokud se při nastavení *Pay TV ordering* (Třídění placené televize) nepodaří nainstalovat kanály, použijte *Automatic channel ordering* (Automatické třídění kanálů). Stiskněte **OK** pro pokračování.

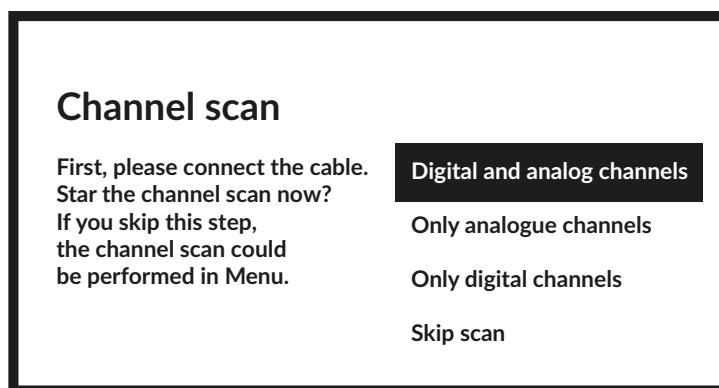

Prvním krokem je připojení kabelu antény. Pak musíte spustit prohledávání kanálů. Můžete vybrat mezi *Digital and analogue channels*, *Only analogue channels* (Digitální a analogové kanály, Pouze analogové kanály) nebo *Only digital channels* (Pouze digitální kanály). Pokud tento krok přeskočíte, lze provést prohledávání kanálů později pomocí menu TV. Potvrďte výběr stisknutím tlačítka **OK**.

Scanning

The channel scan
may take a while
to complete.

Analog Channels: 0

Digital Channels: 0

Progress: 7%

V dalším kroku je spuštěno vyhledávání kanálů, které potrvá několik minut.

3.3 INSTALACE KANÁLŮ SATELITNÍHO VYSÍLÁNÍ

Tuner Mode

Please select
your tuner mode:

Antenna

Cable

Satellite

Vyberte režim tuneru *Satellite* (Satelit) a stiskněte tlačítko **OK** pro pokračování.

Satellite installation

Do you want
to start satellite
channel installation?

Start

Stisknutím tlačítka **OK** spusťte instalaci satelitních kanálů.

Antenna type

Next

More

Po výběru *Next* (Další) se zobrazí stránka *Select the Operator* (Vyberte operátora), zatímco po výběru *More* (Další) se zobrazí stránka *Satellite antenna type* (Typ satelitní antény), kde je možné nastavit DiSEqC nebo Unicable.

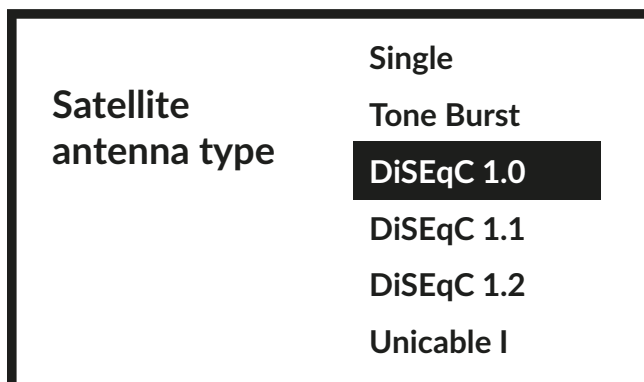

Pro zobrazení seznamu LNB konvertorů otevřete položku *General* (Obecné) a stiskněte tlačítko **OK**.

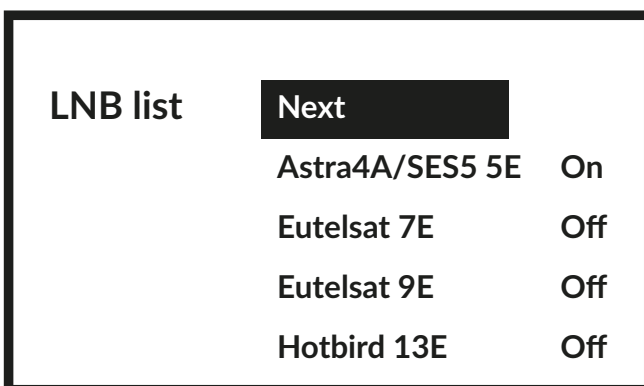
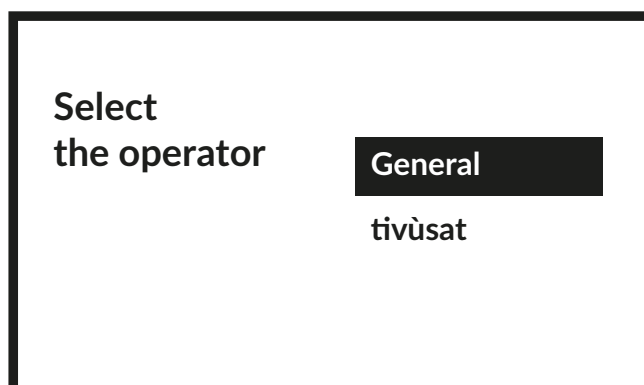

Pomocí tlačítek ▲▼ můžete vybrat satelit (nebo satelity), na který je otočena vaše satelitní anténa. Stisknutím tlačítka **OK** otevřete vnořené menu, které umožňuje aktivovat nebo deaktivovat vybraný satelit a nastavit jeho různé parametry. Po provedení všech nastavení pokračujte stisknutím tlačítka **NEXT** (Další).

POZNÁMKA: pro konfiguraci parametrů DiSEqC nebo Unicable musíte v předchozích krocích vybrat **MORE** (Další).

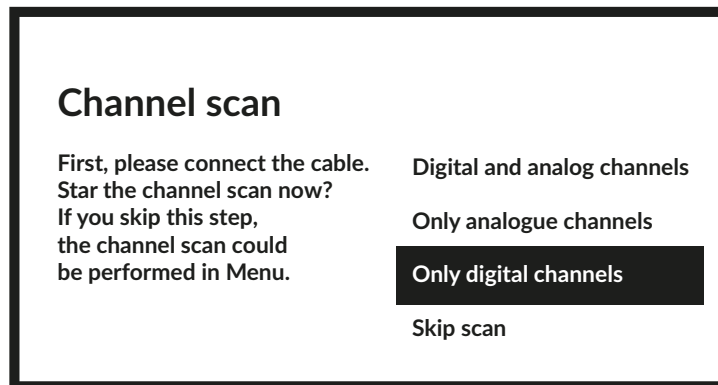

Prvním krokem je připojení satelitu. Pak musíte spustit prohledávání kanálů. Pokud tento krok přeskočíte, lze provést prohledávání kanálů později pomocí menu TV. Potvrďte výběr stisknutím tlačítka **OK**.

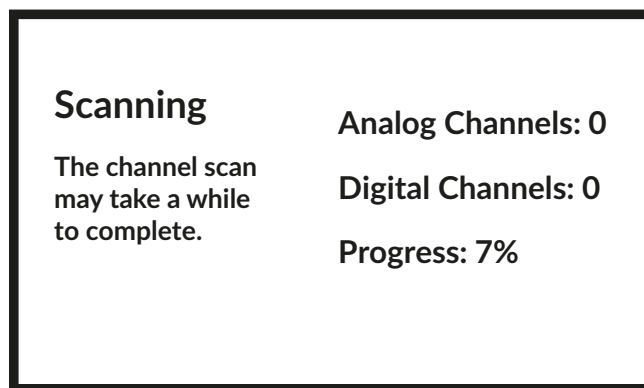

V dalším kroku je spuštěno vyhledávání kanálů, které potrvá několik minut.

Blahopřejeme! Úspěšně jste dokončili první instalaci vašeho televizoru.

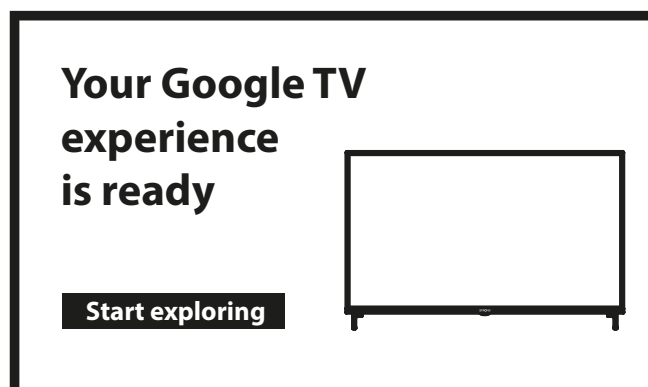

4.0 DOMOVSKÁ OBRAZOVKA

Domovská obrazovka je hlavní obrazovkou tohoto modelu televizoru.

ZÁKLADNÍ instalace na DOMOVSKOU OBRAZOVKU s možností pozdějšího přístupu k vašemu účtu a internetu.

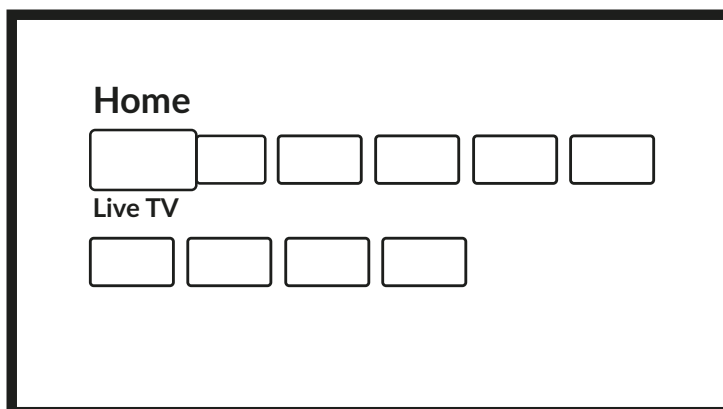

Plná instalace DOMOVSKÉ OBRAZOVKY:

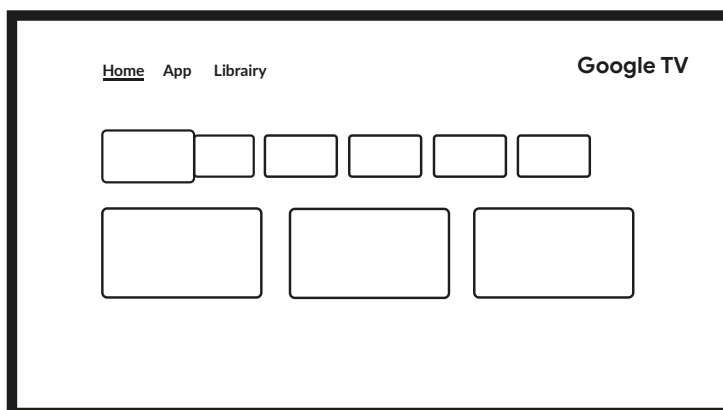

4.1 VSTUPY

Tento televizor má k dispozici tyto vstupy a zdroje: *ATV, ANTENNA, CABLE or SATELLITE* (ATV, Anténa, Kabel nebo Satelit) pro zobrazení příslušných nainstalovaných kanálů živého TV vysílání nebo *HDMI 1, HDMI 2, HDMI 3 and AV* pro výběr z připojených externích zařízení.

Pro přístup k této možnosti vyberte na domovské obrazovce položku *Inputs* (Vstupy) nebo stiskněte tlačítko **INPUT** na dálkovém ovladači.

Jako vstupní zdroj vyberte zařízení připojená k televizoru pomocí různých vstupů nebo portů.

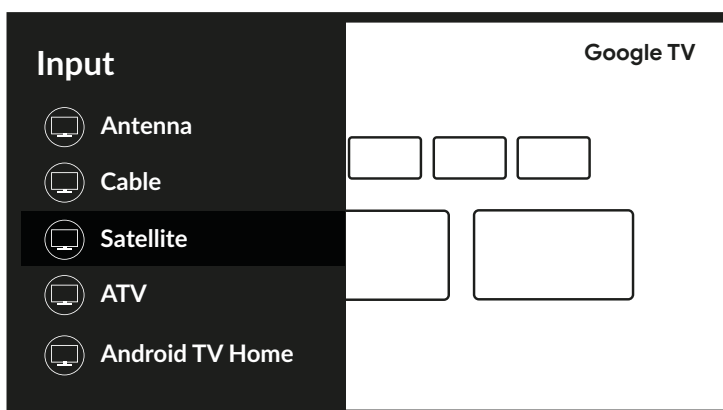

4.2 SÍŤ A INTERNET

Připojení k internetu umožňuje instalovat a používat internetové aplikace (např. Youtube, Netflix, apod.) a využívat dalších výhod chytrého televizoru.

Přístup k sekci se síťovým a internetovým připojením je možný pomocí sekce *Network & internet* (Síť a internet) v menu *Settings* (Nastavení), nebo pomocí panelu rychlého přístupu na domovské obrazovce.

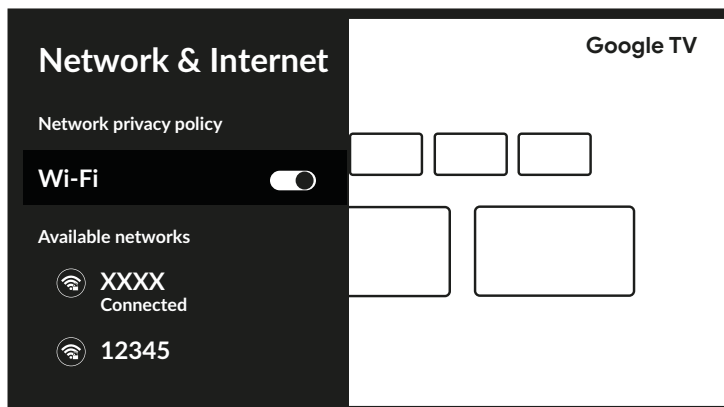

Váš televizor můžete připojit k domácí síti dvěma způsoby:

- Kabelem pomocí konektoru RJ-45 (LAN) na zadním panelu.
- Bezdrátově pomocí interního bezdrátového modulu a domácí bezdrátové sítě.

POZNÁMKA: Pro přístup k internetu musíte mít u vašeho poskytovatele internetu předplaceno rychlé širokopásmové internetové služby.

POZNÁMKA: Níže uvedené pokyny jsou pouze obvyklým způsobem připojení televizoru ke kabelové nebo bezdrátové síti. Způsob připojení se může lišit podle aktuální konfigurace vaší sítě. Pokud máte jakékoli dotazy k vaší domácí síti, obraťte se na vašeho poskytovatele internetu.

Připojení ke kabelové síti

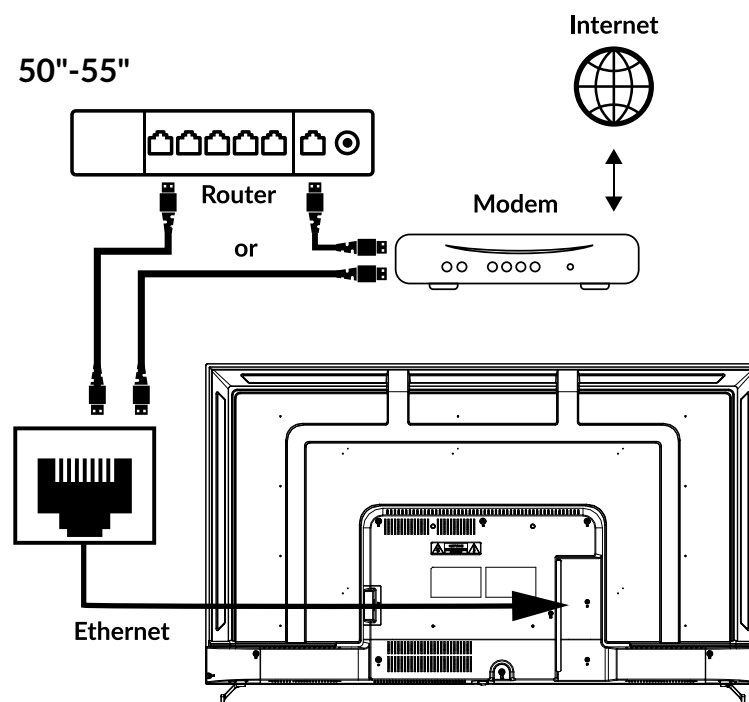
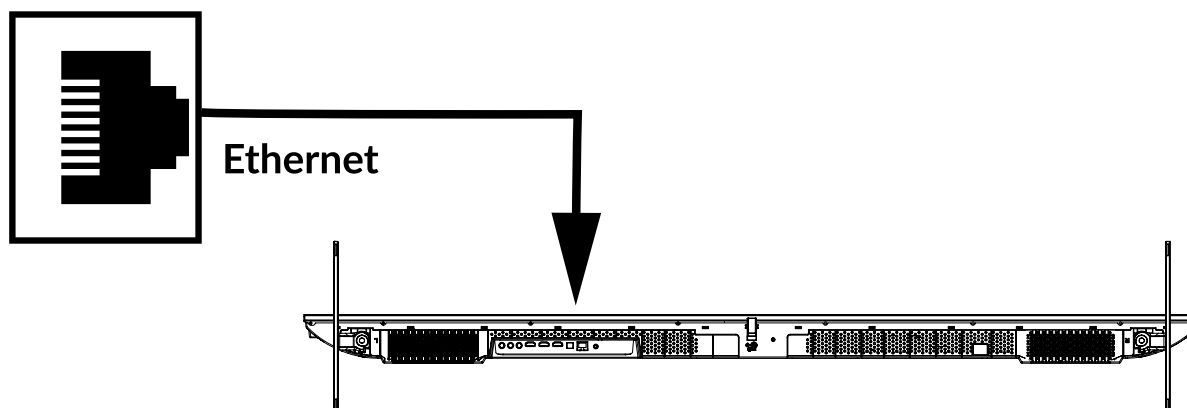

Fig. 6a

65"



Pro připojení ke kabelové síti

1. Připravte si:

- Dostatečně dlouhý kabel sítě Ethernet, který dosáhne k televizoru
- Router nebo modem s volným portem Ethernet
- Rychlé připojení k internetu

2. Připojte kabel sítě Ethernet k routeru a k portu Ethernet v zadní části vašeho televizoru.

3. Pomocí položky menu *Ethernet* nakonfigurujte připojení (pokud je to požadováno).

Připojení k bezdrátové síti

Fig. 6b

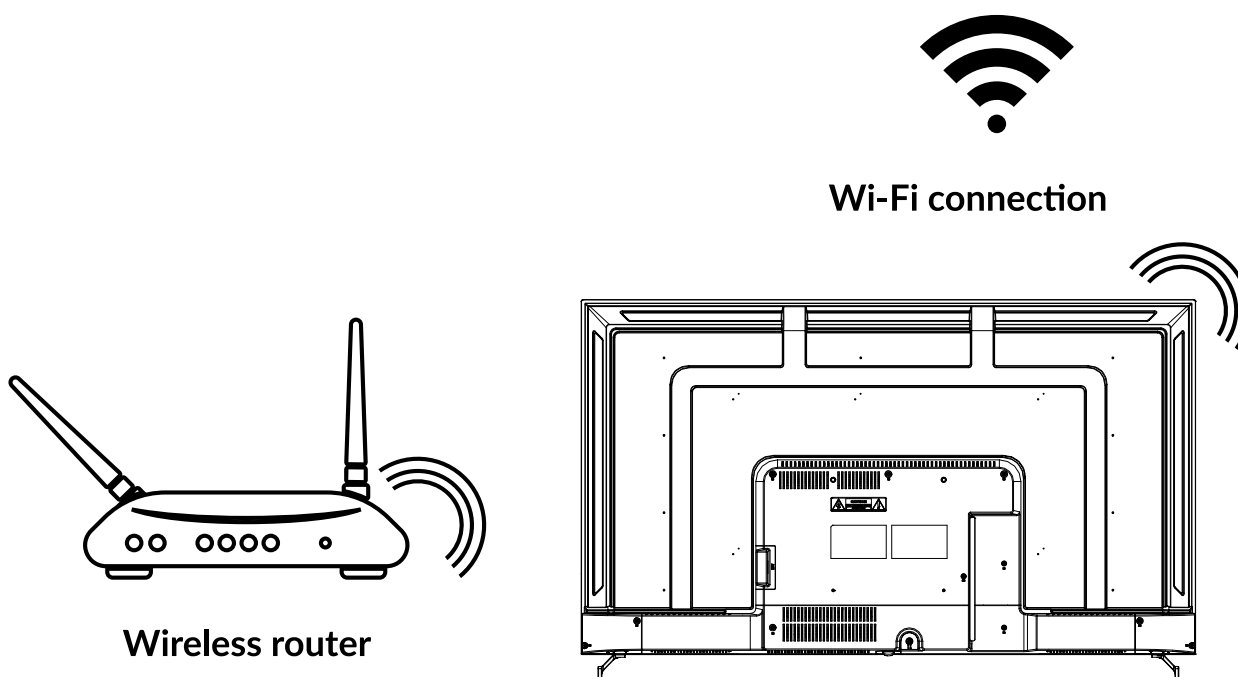

Pro připojení k bezdrátové síti:

1. Připravte si:

- Router vysílající bezdrátový signál s frekvencí 2,4 GHz/ 5GHz
- Rychlé připojení k internetu

2. Vyberte vaši síť Wi-Fi ze seznamu *Available networks* (Dostupné sítě) a zadejte heslo pro připojení.

3. Pomocí dalších možností menu nakonfigurujte připojení (pokud je to požadováno).

Přečtěte si prosím **Kapitolu 6**, a přečtěte si další informace o inteligentních funkcích televizoru.

5.0 POUŽITÍ FUNKCE LIVE TV (ŽIVÉ VYSÍLÁNÍ)

Vyberte na domovské obrazovce aplikaci *Live TV* (Živé vysílání) nebo položku *TV or Channels* (TV nebo kanály) ze vstupního menu pro sledování živě vysílaných TV kanálů. Stiskněte tlačítko **OK** pro spuštění této aplikace.

Tato aplikace poskytuje přístup k živému televiznímu vysílání a umožňuje sledovat a užívat si vybrané oblíbené programy TV a rádia z TV zdrojů (anténa, kabel nebo několik satelitů).

Pokud jste během počáteční instalace přeskočili instalaci DTV, bude vám při prvním otevření aplikace doporučeno provést prohledání a instalaci kanálů.

POZNÁMKA: Uvědomte si prosím, že pokud nebyly vyhledány a nainstalovány žádné kanály, není co sledovat.

5.1 INSTALACE KANÁLŮ

Pokud nebyly během první instalace kanály nalezeny, můžete je vyhledat později pomocí aplikace **LIVE TV** dostupné na domovské obrazovce.

Jako první musíte stisknutím tlačítka \boxtimes a volbou zdroje vybrat správný zdroj pro prohledávání kanálů, které chcete nainstalovat.

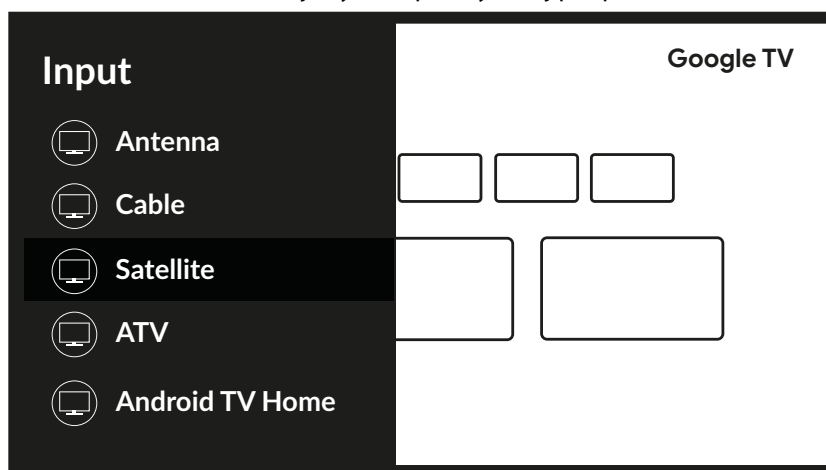

Po nastavení správného zdroje stiskněte tlačítko \equiv a pak tlačítko \blacktriangle pro zobrazení sekce *Channels* (Kanály). Vyberte *Channel* (Kanál) a postupujte podle pokynů pro instalaci kanálů.

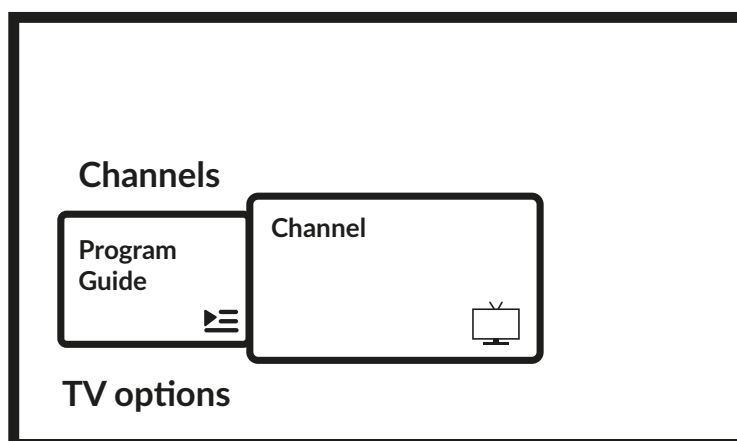

5.2 SLEDOVÁNÍ TV KANÁLŮ

Po dokončení instalace můžete použít televizor pro sledování nainstalovaných TV programů. Některé užitečné funkce pro pohodlné sledování.

Přepínání kanálů

Kanály lze přepínat následujícími způsoby:



- Přímo pomocí tlačítek 0~9.
- Pomocí tlačítek ▲▼ nebo P+/P-.
- Zobrazte seznam kanálů a použijte tlačítka OK a ▲▼. Pomocí tlačítek P+/P- nebo ◀▶ můžete v seznamu zobrazit předchozí nebo další stránku.

Informační pruh

Během sledování TV můžete stisknout tlačítko **INFO** pro získání informací o aktuálním a dalším programu a vysílané události*.

*Informace o události se zobrazí, pokud jsou k dispozici. Dostupnost závisí na daném vysílání.

5.3 ELEKTRONICKÝ PROGRAMOVÝ PRŮVODCE (EPG)

EPG je zkratkou pro Digital Electronic Program Guide – Digitální elektronický programový průvodce. Je dodáván poskytovateli programů a nabízí informace o vysílaných programech. V digitálním režimu je dostupný po stisknutí tlačítka  na dálkovém ovladači nebo prostřednictvím možnosti TV a tlačítka  +  v sekci *Channels* (Kanály). Vyberte ikonu *Program Guide* (Programový průvodce) pro otevření EPG.

Pomocí tlačítek ▲▼ vyberte kanál a pomocí tlačítek ◀▶ zobrazte detailní informace o programu.

Stiskněte tlačítko ← pro zastavení a návrat do režimu sledování vysílání.



Pomocí **BAREVNÝCH** tlačítek provedte požadované akce:

- ČERVENÉ** skok na předchozí den v EPG
- ZELENÉ** skok na další den v EPG
- ŽLUTÉ** Zobrazení detailů
- MODRÉ** Filtr typu

NOTE: Vertical line in time bar shows current time. Selected program has progress bar in different colour, which shows how much time passed from the beginning of the program.

5.4 MENU TV

Menu aplikace *Live TV* (Živé vysílání) můžete použít pro provedení změn pro prohlížení kanálů a nastavení dalších možností.

K dispozici jsou 2 úrovně: *Channels* (Kanály) a *TV options* (Možnosti televizoru) (výchozí). Toto menu má podobu řádků s ikonami. Pro zobrazení menu *TV options* (Možnosti TV) stiskněte tlačítko , pro zobrazení menu *Channels* (Kanály) stiskněte tlačítka  a .

1. Úroveň možností TV

Tato úroveň se nazývá *Channels* a poskytuje přístup k některým informacím a parametrům vysílání. Obsahuje tyto položky: *Program Guide*, *Channel* a *Channel Management*.

Program Guide (Programový průvodce) poskytuje přístup k EPG. Další informace o jeho používání najdete v části **Kapitola 5.3**.

Kanál umožňuje rychle přidat/installovat nový kanál do seznamu kanálů. Další informace o jeho používání najdete v části **Kapitola 5.1**.

Channel Management poskytuje přístup k řadě možností, které vám umožní upravit seznam kanálů. Umožňuje například odstranit, přeskočit nebo přemístit jeden nebo více kanálů obsažených v seznamu.

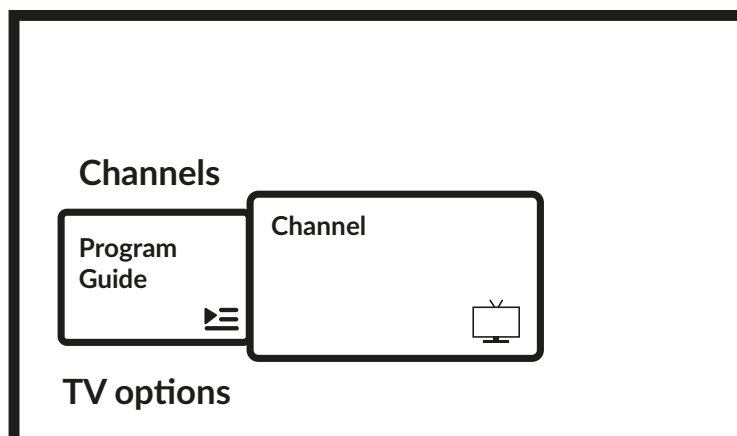

2nd TV options level

TV options obsahuje tyto položky: *Input, Picture, Screen, Sound, Power, Parental Controls, CI Card, Advanced Options a Settings.*

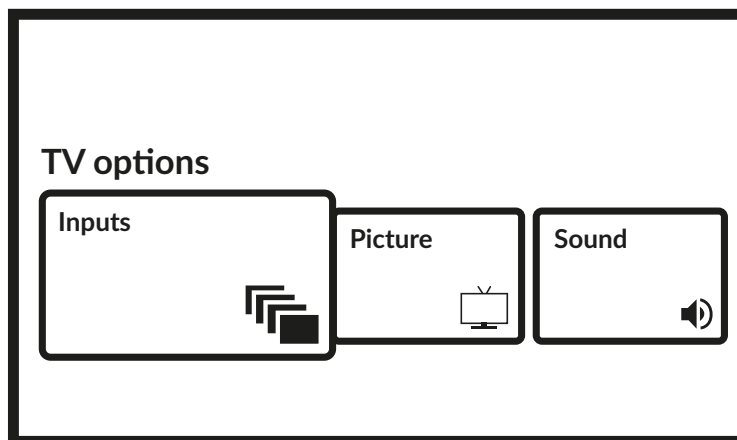

Inputs (Vstupy) umožňuje vybrat zdroj pro zobrazení. Dostupné zdroje:

- Antenna (Anténa): umožňuje zobrazení kanálů digitálního pozemního vysílání.
- Cable (Kabel): umožňuje zobrazení kanálů kabelového vysílání.
- Satellite (Satelit): umožňuje zobrazení kanálů satelitního vysílání.
- ATV (Analogové televizní vysílání): umožňuje zobrazení kanálů analogového pozemního vysílání.
- AV (Audio video): pro zobrazení audio/video signálu na vstupu AV.
- HDMI 1: pro zobrazení signálu na vstupu HDMI 1.
- HDMI 2: pro zobrazení signálu na vstupu HDMI 2.
- HDMI 3: pro zobrazení signálu přicházejícího ze vstupu HDMI 3.
- Android TV Home (Domovská obrazovka Android televizoru): pro návrat na domovskou obrazovku Android televizoru.

Pictures (Obraz)

umožňuje úpravu nastavení obrazovky a všech jejích parametrů. Můžete rovněž nastavit různé režimy obrazu pro přizpůsobení nastavení obrazovky zobrazenému programu. Dostupná nastavení: *User, Standard, Vivid, Sport, Movie, Game, Energy Saving* (Uživatelský, Standardní, Živý, Sport, Film, Hra, Úspora energie).

Screen

Umožňuje upravit nastavení týkající se obrazovky ve všech jejích parametrech.

Sound (Zvuk)

umožňuje úpravu nastavení zvuku a všech jeho parametrů.

Power (Napájení)

umožňuje změnu všech nastavení správy zařízení, jako například časovače spánku nebo automatického vypnutí napájení, jestliže není detekován žádný signál.

Parental Control

umožňuje nastavit blokování nebo omezení programů, pokud televizor používají děti. Můžete také změnit PIN kód televizoru.

CI Card (CI karta)

pokud se používá CAM zařízení, umožňuje tuto možnost otevřít hlavní menu CAM nebo k němu připojenou kartu.

Advanced Options (Pokročilé možnosti)

umožňuje správu např. hlavního a vedlejšího jazyka zvuku, titulků, HbbTV a dalších nastavení a systémových informací.

Settings (Nastavení)

jde o stejné menu, které lze rovněž zobrazit z domovské obrazovky, a které umožňuje zobrazit nebo změnit nastavení sítě, účty, preference zařízení a připojit další zařízení, včetně dálkového ovladače přes Bluetooth (další informace najdete v kapitole 7).

6.0 MOŽNOSTI CHYTRÉHO TELEVIZORU

Váš televizor je vybaven chytrými funkcemi. To znamená, že kromě sledování normálního živého televizního vysílání nabízí i některé další doplňkové funkce, které jej umožňují používat flexibilnějším a rozsáhlejším způsobem, abyste mohli sledovat další zdroje videa (například YouTube, Netflix, apod.) a instalovat různé aplikace pro rozšíření funkcionality vašeho televizoru.



POZNÁMKA:

Používání chytré funkcionality vašeho televizoru vyžaduje připojení k internetu a, ve většině případů, účet Google. Viz **Kapitola 3** a **Kapitola 7**, kde najdete informace o nastavení připojení k internetu a přihlášení k účtu Google.

Prostřednictvím účtu Google získáte přístup k aplikacím a hrám, filmům a hudebnímu trhu v obchodu Google Play. Zde můžete vyhledávat, vybírat a instalovat některé užitečné programy nebo hry, aplikace pro IPTV obsah, pro sledování streamovaného videa a hudby, další multimediální přehrávače, přijímat aktuální informace o počasí, apod.

Aplikace velmi často vyžadují pro získání přístupu k jejich službám registraci a používání jedinečného účtu. Uvědomte si prosím, že ne všechny služby jsou zdarma a některé vyžadují předplatné. Chraňte si prosím tyto soukromé informace.

7.0 NASTAVENÍ SYSTÉMU

Pomocí menu *Settings* (Nastavení) dostupného přes ikonu  v pravém horním rohu domovské obrazovky nebo stisknutím tlačítka  na dálkovém ovladači můžete přistupovat ke všem hlavním nastavením vašeho televizoru.

7.1 HLAVNÍ MENU SETTINGS (NASTAVENÍ)

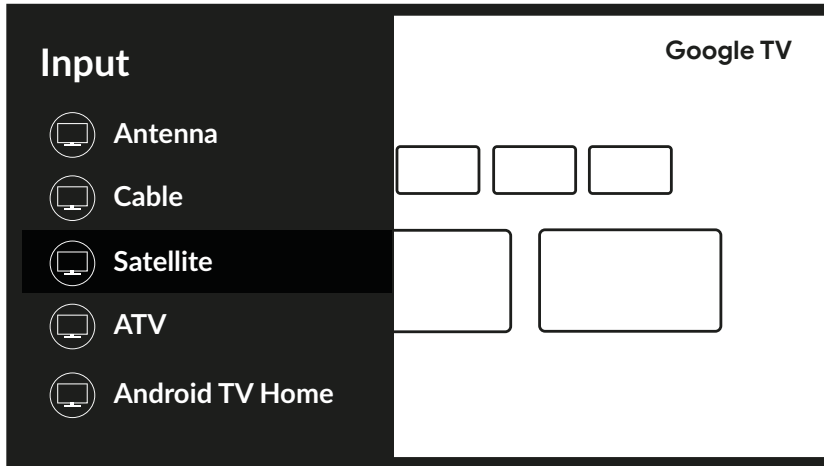

Tato první nabídka poskytuje přístup k nejběžnějším nastavením, pro přístup k celé nabídce vyberte  a potvrďte tlačítkem **OK**.

V této nabídce je možné přidávat, upravovat a spravovat svůj účet (*Accounts & sign-in*), spravovat síťové připojení (*Network & internet*), aplikace (*Apps*), vyhledávací kanály nebo přejmenovat vstupy v (*Channels & Inputs*) nebo přistupovat k nastavení zvuku a obrazu v (*Display & Sound*) a dalších důležitých funkcích nezbytných pro optimální používání televizoru.

Sekce *Network & internet* (Síť a internet) je popsána v části **Kapitola 4.2**

S tímto televizorem lze pomocí technologie Bluetooth spárovat externí zařízení, jako například zvukové reproduktory, sluchátka nebo dálkový ovladač. Po výběru možnosti *Remote & accessories* (Dálkový ovladač a příslušenství) se spustí funkce vyhledávání zařízení ke spárování. Před spuštěním této funkce zajistěte, aby bylo připojované zařízení rovněž v režimu vyhledávání.

7.2 NABÍDKA SYSTÉMU

Pro získání přístupu ke všem možnostem ovládání zařízení, jako například *Date & time*, *Language*, *Picture*, *Sound* (Datum a čas, Jazyk, Obraz, Zvuk) apod. vyberte prosím sekci *System* v tomto menu.

Stiskněte tlačítko **MENU** pro zobrazení hlavního menu. Stisknutím tlačítka  vyberte v hlavním menu *System* a pak stiskněte tlačítko **OK** pro otevření vnořeného menu.

Obsah vnořeného menu:

<i>Přístupnost</i>	Pro správu titulků nebo zvukového popisu.
<i>About</i> (Informace)	poskytuje informace o modelu a názvu vašeho zařízení, některé další užitečné informace a rovněž poskytuje přístup k nástrojům pro restart nebo aktualizaci systému
<i>Date & Time</i> (Datum a čas)	definuje způsob nastavení místního data a času, nastavení formátu těchto informací, výběr místního časového pásma.
<i>Language</i> (Jazyk)	zobrazuje seznam různých jazyků pro nastavení jazyka menu vašeho televizoru. Pomocí tlačítek  vyberte požadovaný jazyk a stiskněte tlačítko OK pro potvrzení.
<i>Keyboard</i> (Klávesnice)	nastavení parametrů grafické klávesnice na obrazovce.
<i>Storage</i> (Úložiště)	informace o interním a připojeném paměťovém zařízení
<i>Okolní režim</i>	Přizpůsobte si vzhled spořičky obrazovky.
<i>Energie a energie</i>	Obsahuje různá nastavení pro optimalizaci spotřeby energie.
<i>Cast</i>	Chcete-li připojit zařízení k jiným zařízením Android připojeným k síti Wi-Fi a umožnit jim ovládat přenos médií do vašeho zařízení.
<i>Zvuk systému</i>	Povolení nebo zakázání systémových zvuků.
<i>Maloobchodní režim</i>	Chcete-li povolit nebo zakázat režim obchodu, který zobrazuje propagační zprávy.
<i>Restart</i>	Vyberte pro restartování televizoru.

8.0 MULTIMÉDIA

8.1 POZNÁMKY K POUŽÍVÁNÍ PAMĚŤOVÝCH USB ZAŘÍZENÍ

1. Některá paměťová USB zařízení nemusí fungovat po připojení k tomuto televizoru plynule.
2. Všechna data na paměťovém USB zařízení zazálohujte, aby při neočekávané události nedošlo k jejich ztrátě. Společnost STRONG nenese žádnou odpovědnost za tyto ztráty v důsledku nesprávného používání nebo poruchy. Zálohování dat je odpovědností zákazníka.
3. U souborů větších velikostí může být rychlost načítání mírně pomalejší.
4. Rychlost rozpoznání paměťového USB zařízení může záviset na jednotlivých zařízeních.
5. Při připojování nebo odpojování paměťového USB zařízení zajistěte, aby nebyl televizor v režimu USB, jinak může dojít k poškození USB zařízení nebo souborů v něm uložených.
6. Používejte prosím pouze paměťová USB zařízení zformátovaná formátem FAT16, FAT32, NTFS (pouze přehrávání) poskytovaným operačním systémem Windows. V případě, že je paměťové zařízení zformátováno jiným systémem, který není systémem Windows podporován, nemusí být rozpoznáno.
7. Při použití jednotky USB pevného disku, která nemá nezávislé napájení, zajistěte, aby jeho odběr nepřesahoval 500 mA. Jinak se systém televizoru přepne do pohotovostního režimu a budete muset odpojit USB pevný disk a restartovat systém televizoru.
8. Pokud je souborový formát nepodporovaný nebo pokud je soubor poškozený, zobrazí se zpráva „Unsupported File“ (Nepodporovaný soubor).
9. Velký obraz s rozlišením FHD potřebuje na zpracování delší čas, což není problém televizoru. Buďte prosím trpěliví.
10. Tento televizor nemusí podporovat některé multimediální soubory změněné a aktualizované v důsledku změny formátu kódování nebo vylepšení jiných technických parametrů.

8.2 PŘEHŘÁVAČ MULTIMÉDIÍ

Abyste mohli přehrávat multimediální soubory, jako například videa, filmy, hudbu a fotografie z externího paměťového USB zařízení, doporučujeme používat vestavěný přehrávač multimédií. Můžete jej otevřít pomocí ikony *Media Player* (Přehrávač médií) v seznamu Favorite Apps (Oblíbené aplikace) na domovské obrazovce nebo rovněž přímo stisknutím tlačítka **USB** na dálkovém ovladači.

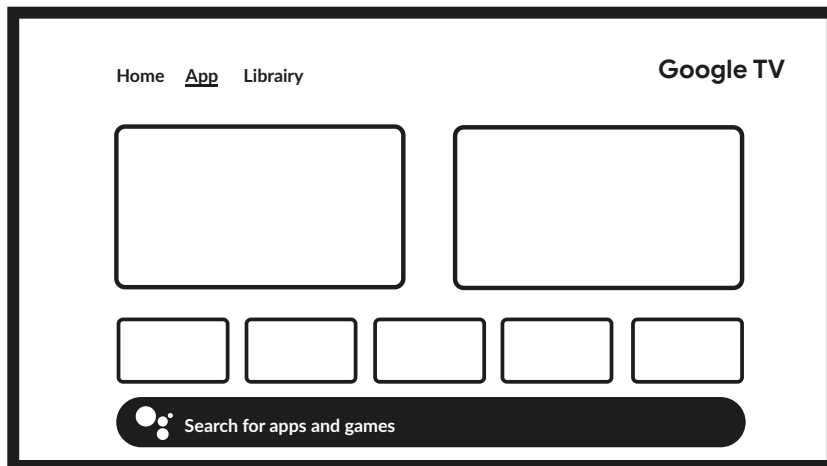

Pomocí Smart přehrávače můžete přehrávat video, audio, obrazové a textové soubory podporovaných formátů z vašich paměťových USB zařízení na obrazovce vašeho televizoru.

POZNÁMKA: Pokud se vám z jakéhokoli důvodu vestavěná aplikace Smart přehrávač nelíbí, můžete v obchodu Google Play nainstalovat jiný multimediální přehrávač (např. MX Player, VLC Player, apod.).

POZNÁMKA: Podpora (nebo absence podpory) multimediálních souborů závisí nejen na vašem televizoru, ale také na aplikaci používané pro přehrávání. Různé multimediální aplikace mohou obsahovat vestavěné funkce pro podporu různých formátů a typů multimediálních souborů.

Video, Picture or Music (Video, Obrázky nebo Hudba). Položka *Device* umožňuje vybrat zařízení obsahující soubory pro přehrávání.

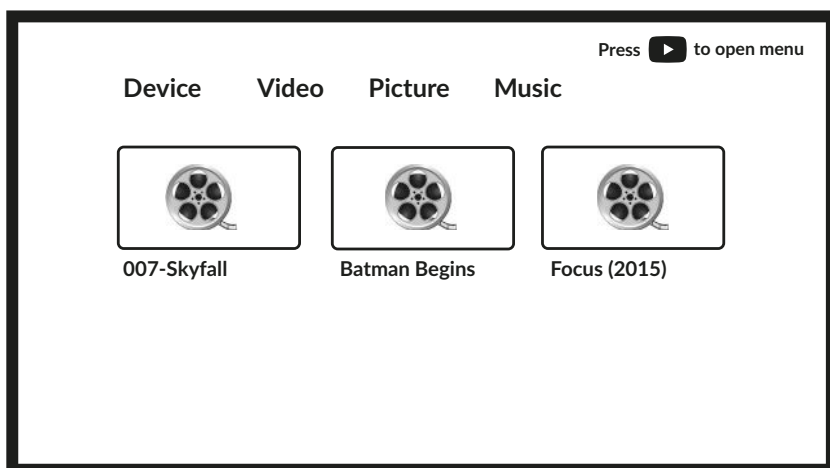

Váš televizor shromáždí všechny podporované soubory vybraného typu média a zobrazí je v jednom seznamu.

Pomocí tlačítek ▲▼ a ◀▶ vyberte soubor.
Stiskněte tlačítko OK pro přehrávání.

Během přehrávání můžete používat multimediální tlačítka na dálkovém ovladači nebo příkazy na obrazovce, dostupné z menu pomocí tlačítka ▲.

POZNÁMKA: Po výběru jednoho z typů médií, například Video, budou složky zobrazovat pouze kompatibilní multimediální soubory a žádné soubory jiného typu.

Televizor si pamatuje soubory, které byly v minulosti otevřeny pro přehrávání, a zobrazuje je na řádce *Playlist*.

8.2.1 PŘEHRÁVÁNÍ VIDEÍ

Na stránce výběru typu multimédia vyberte ikonu *Video* a vyberte soubor pro přehrávání.

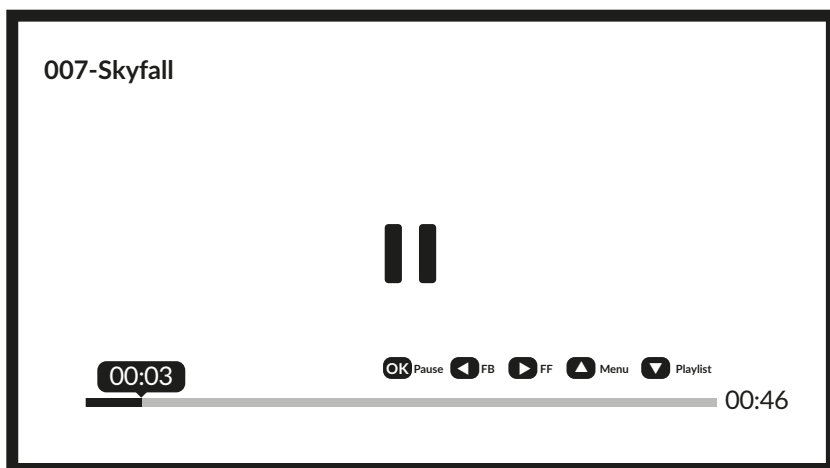

Další užitečná tlačítka:

OK pro přehrávání nebo pozastavení přehrávání.

◀▶ (Doleva/Doprava) pro přehrávání souboru dozadu/dopředu.

▲ pro otevření menu.

▼ pro zobrazení ostatních video souborů v adresáři.

INFO (Informace) tlačítko pro získání dalších informací o souboru.

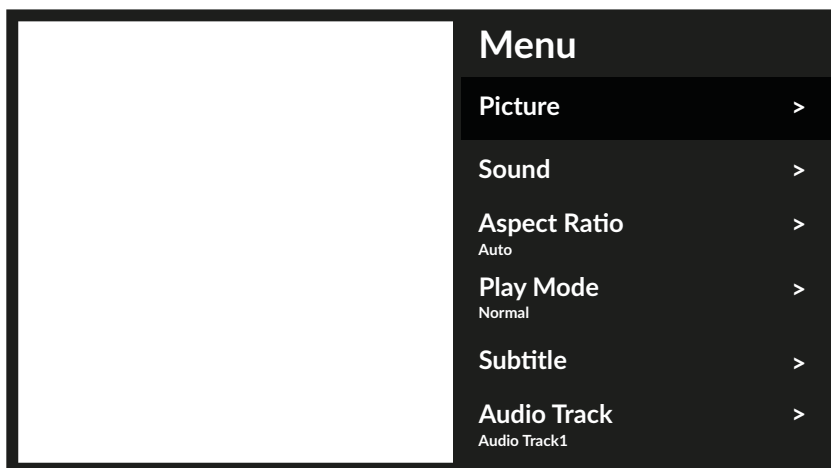

Dostupné možnosti menu:

Picture (Obraz)

Sound (Zvuk)

Aspect Ratio (Poměr stran)

Play Mode (Režim přehrávání)

Subtitle (Titulky)

Audio track (Zvuková stopa)

umožňuje přístup ke všem nastavením obrazovky.

umožňuje přístup ke všem nastavením zvuku.

tato možnost umožňuje přizpůsobit formát videa obrazovce.

nastavení přehrávání video souborů.

pro zobrazení titulků na obrazovce (pokud jsou k dispozici).

pro výběr zvukové stopy (pokud je k dispozici).

8.2.2 PROHLÍŽENÍ FOTOGRAFIÍ

Na stránce výběru typu multimédia vyberte ikonu *Photo* (Fotografie) a vyberte soubor, od kterého se má spustit přehrávání slideshow.



Pro ovládání přehrávání stiskněte během přehrávání tlačítko **OK** pro zobrazení menu nebo tlačítko **▼** pro zobrazení dalšího obsahu.

Dostupné možnosti:

Rotation (Otočení)

Play/Pause (Přehrávání/Pauza)

Information (Informace)

Menu

pro otočení obrazu na obrazovce

pro přehrávání nebo pozastavení přehrávání slideshow

zobrazení detailních informací o souboru

přístup k menu pro nastavení hudby na pozadí.

8.2.3 PŘEHRÁVÁNÍ HUDBY

V položce výběru typu multimédia vyberte *Music* (Hudba) a vyberte soubor pro přehrávání.

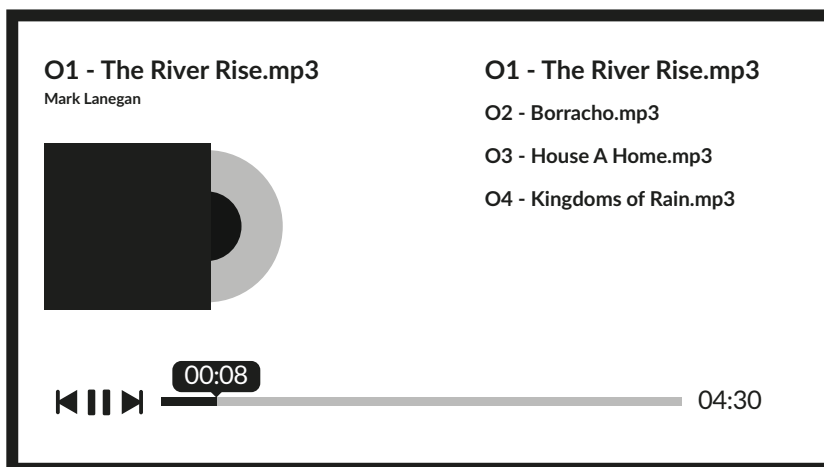

Pro ovládání přehrávání použijte multimediální tlačítka na obrazovce nebo na dálkovém ovladači.

POZNÁMKA: Soubor mp3 s nadměrnou modulací může během přehrávání způsobit určité zkreslení zvuku.

8.2.4 PROHLÍŽENÍ SOUBORŮ

V sekci výběru typu multimédia vyberte *Device* (Zařízení) a pak vyberte složku pro otevření nebo soubor pro přehrávání.

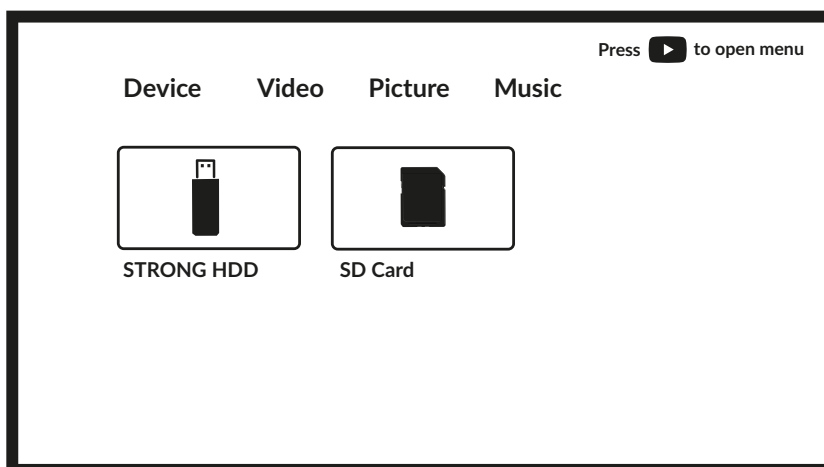

POZNÁMKA

- Toto menu zobrazuje pouze soubory podporované přehrávačem Smart Player.
- Soubory s jinými příponami se nemusí zobrazit, a to ani tehdy, když jsou uloženy ve stejném paměťovém USB zařízení.

9.0 ŘEŠENÍ PROBLÉMŮ

Předtím, než zavoláte servisního technika, si projděte následující informace o možných příčinách a řešeních problému, který řešíte. Pokud televizor nefunguje správně ani po této kontrole, obraťte se prosím na místní zákaznický servis nebo prodejce STRONG. Nebo můžete odeslat e-mail pomocí naší webové stránky www.strong-eu.com.

Problém	Možná příčina a řešení
Žádný obraz, žádný zvuk	<ol style="list-style-type: none"> 1. Zkontrolujte, zda nedošlo k přetavení pojistky nebo vypnutí jističe. 2. Připojte do zásuvky jiné elektrické zařízení, abyste se ujistili, že je zásuvka funkční. 3. Zástrčka napájení má špatný kontakt se zásuvkou 4. Zkontrolujte zdroj signálu.
Žádná barva	<ol style="list-style-type: none"> 1. Změňte systém barev. 2. Nastavte sytost. 3. Zkuste jiný kanál. Může být přijímán černobílý program.
Dálkový ovladač nefunguje	<ol style="list-style-type: none"> 1. Vyměňte baterie. 2. Baterie nejsou nainstalovány správně. 3. Hlavní napájení není připojeno.
Žádný obraz, normální zvuk	<ol style="list-style-type: none"> 1. Upravte jas a kontrast. 2. Mohla nastat chyba vysílání.
Normální obraz, žádný zvuk	<ol style="list-style-type: none"> 1. Stiskněte tlačítko zvýšení hlasitosti pro zvýšení hlasitosti. 2. Hlasitost je ztlumena - stiskněte tlačítko  pro obnovení zvuku. 3. Změňte systém zvuku. 4. Mohla nastat chyba vysílání.
Náhodné vlny v obrazu	Jsou obvykle způsobeny místním rušením, jako například automobily, žárovkami s denním světlem a vysoušeči vlasů. Nastavte anténu tak, aby bylo minimalizováno rušení.
Bílé body, blokování a rušení	<p>Pokud je anténa umístěna v okrajové oblasti televizního signálu, kde je signál slabý, může obraz obsahovat rušivé tečky, zobrazovat blokování nebo rozpad. Když je signál extrémně slabý, bude pravděpodobně nutné nainstalovat pro zlepšení příjmu speciální anténu.</p> <ol style="list-style-type: none"> 1. Nastavte polohu a orientaci vnitřní/venkovní antény. 2. Zkontrolujte připojení antény. 3. Jemně doladte kanál. 4. Zkuste jiný kanál. Mohla nastat chyba vysílání.
Zdvojený obraz	Zdvojený obraz (duchové) je způsoben dvěma cestami televizního signálu. Jednou je přímá cesta, další je odrazem od vysokých budov, kopců nebo jiných objektů. Příjem může zlepšit změna směru nebo polohy antény.
Rušení frekvencemi rádia	Toto rušení produkuje pohybující se vlny nebo diagonální pruhy, a v některých případech ztrátu kontrastu obrazu. Najděte a odstraňte zdroj rádiového rušení.
Přehrávání videa způsobuje zamrznutí obrazu/vznik makrobloků nebo podobného zkreslení, a to zejména u obsahu s vysokým rozlišením.	Rychlost čtení/zápisu z/do vašeho USB zařízení je možná příliš nízká. Ujistěte se, že používáte paměťové USB zařízení s dostatečnou rychlostí a kapacitou. Zařízení USB flash nemusí disponovat dostatečnou rychlostí.

Problém	Možná příčina a řešení
Slabý nebo chybějící signál, příjem je přerušovaný.	a) Mohlo dojít k uvolnění kabelů; do kabelů nebo konektorů se mohla dostat vlhkost, venku silně prší nebo je silná bouřka. Zkontrolujte propojovací kabely, LNB a další zařízení připojená mezi LNB a přijímačem, nebo nasměrujte správně anténu. Počkejte, až déšť/bouřka ustane. Požádejte o pomoc místního odborníka na satelity. b) Satelitní anténa není nasměrována na správný satelit (satelity). Nastavte anténu. Požádejte o pomoc místního odborníka na satelity. c) Satelitní anténa je příliš malá, v cestě stojí stromy nebo budovy. Vyměňte za větší anténu nebo změňte polohu antény. d) Signál je příliš silný, anténa je příliš velká. Připojte ke vstupu LNB zeslabovač signálu. Požádejte o pomoc místního odborníka na satelity.
Nesprávný obraz/chyba blokování za silného deště.	Silný déšť zeslabuje satelitní signály; pod určitou úrovní nastává blokování. Pro minimalizaci účinků deště zajistěte, aby instalace vaší antény odpovídala normám. Pokud jste na pochybách, požádejte o pomoc místního odborníka na satelity.
Pokud se televizor po připojení kabelu do jakéhokoli konektoru vypne	Zapněte znovu televizor.

POZNÁMKA:

Pokud problém přetrvává i po aplikaci těchto řešení, kontaktujte prosím místní zákaznické středisko nebo odešlete na zákaznickou podporu e-mail pomocí naší webové stránky www.strong-eu.com.

10.0 TECHNICKÉ ÚDAJE

Zvuk

Zvukový výkon: 50"/55"/65": 2 x 10 W

Video

Pokrytí kanálů: DVB-T/T2: 174 MHz-230 MHz; 470 MHz-860 MHz
DVB-C: 113-858 MHz
DVB- S/S2: 950 MHz-2150 MHz
Systém: DTV: DVB- T/T2, DVB- S/S2, DVB-C
ATV: PAL/SECAM (BG/DK/1)
AV: PAL, NTSC, SECAM

Konektory 50"/55"/65"

1 x ANT IN (Vstup antény)
1 x SAT IN (Vstup satelitu)
1 x CI
3x HDMI (65" 4x)
2x USB
1x LAN (RJ-45)
1 x S/PDIF (koax.)
1x HEADPHONES (Sluchátka) (65")
1x Mini AV IN (Vstup AV) 3,5 mm

Obecné údaje

Zdroj napájení: 100 ~ 240 V AC 50/60 Hz
Provozní napětí: 50": max. / typ. TBD
55": max. / typ. TBD
65": max. / typ. TBD
Spotřeba energie v pohotovostním režimu: ≤ 0.5 W
Provozní teplota: +5 °C ~ +35 °C
Skladovací teplota: -15 °C ~ +45 °C
Provozní vlhkost: 20% ~ 80% RH, bez kondenzace
Skladovací vlhkost: 10% ~ 90% RH, bez kondenzace
Rozměry (Š x V x H) v mm (se stojanem): 50": 1111.2 x 246 x 692
55": 1226 x 274 x 767
65": 1446.2 x 278 x 888.8
Čistá hmotnost: 50": 10 kg
55": 13 kg
65": 19.1kg

Ochrana dat:

Vezměte prosím na vědomí, že společnost STRONG, její výrobní partneři, poskytovatelé aplikací a poskytovatelé služeb mohou shromažďovat a používat technické údaje a související informace, včetně, avšak nikoli výhradně, technických informací o tomto zařízení, systému a aplikačním softwaru a periferních zařízeních. Společnost STRONG, její výrobní partneři, poskytovatelé aplikací a poskytovatelé služeb mohou tyto informace používat pro vylepšování svých produktů nebo proto, aby vám mohli poskytovat služby nebo technologie za předpokladu, že jsou v podobě, která vás osobně neidentifikuje.

Kromě tohoto prosím pamatujte na to, že některé poskytované služby - již existující v zařízení nebo vámi instalované - mohou vyžadovat registraci, pro kterou musíte poskytnout osobní údaje.

Kromě toho si prosím uvědomte, že některé služby, které nejsou předinstalovány, ale lze je nainstalovat, mohou shromažďovat osobní údaje, a to i bez uvedení dalšího varování, a že společnost STRONG nenes odpovědnost za případné narušení ochrany dat službami, které nejsou předinstalovány.