

STRONG

VIDAA SMART TV 24" (60CM) SRT24HE4203



Picture similar

Bedienungsanleitung
Manuel d'utilisation
Manuale utente
Manual del usuario
Manual do utilizador
Használati útmutató
Užívateľský manuál

Brugervejledning
Brukerveiledning
Gebruiksaanwijzing
Användarhandbok
Korisnički priručnik
Ръководство на потребителя
Посібник користувача

SERVICE CENTER

AT	  support_at@strong.tv 0820 400 150 (€ 0,12/Min. österr. Festnetz)	HU	  support_hu@strong.tv +36 1 445 26 10
BG	  support_bg@strong.tv +359 32 634451	IT	  support_it@strong.tv 199 404 032 Da rete fissa 24,8 cent. al min. 12,5 cent. scatto alla risposta Da rete mobile max 49 cent. al min. 15,6 cent. scatto allo risposta
CZ	  support_cz@strong.tv 844 44 44 90	NL	  support_nl@strong.tv
DE	  support_de@strong.tv 0180 501 49 91 (€ 0,14/Min. deutsches Festnetz) (€ 0,42/Min. max. Mobilfunknetze)	PL	  support_pl@strong.tv 801 702 017
DK	  support_dk@strong.tv	PT	  support_pt@strong.tv +351 2 100 06 125
ES	  support_es@strong.tv +34 91 119 61 76	SK	  support_sk@strong.tv 0850 15 05 50
FR	  support_fr@strong.tv	SL	  +386 1 828 08 58
HR	  +385 1 344 57 66	UA	  support_ua@strong.tv +380 (44) 238 61 50

Supplied by STRONG Austria
Represented by STRONG Ges.m.b.H.
Teinfaltstraße 8/4. Stock
1010 Vienna, Austria
Email: support_at@strong.tv

Licencje

TEN PRODUKT JEST LICENCJONOWANY PRZEZ AVC PATENT PORTFOLIO LICENSE DLA OSOBISTEGO I NIEKOMERCYJNEGO KODOWANIA PRZEZ KONSUMENTÓW DO (I) WIDEO ZGODNIE ZE STANDARDEM AVC ("WIDEO AVC") I/LUB (II) DEKODOWANIA FILMÓW WIDEO AVC ZAKODOWANYCH PRZEZ KONSUMENTÓW CHARAKTERZE OSOBISTYM I NIEKOMERCYJNYM NINIEJSZY NIE JEST UDZIELANA ŻADNA LICENCJA, W TYM DOROZUMIANA, NA JAKIKOLWIEK INNY UŻYTEK. DODATKOWE INFORMACJE MOŻNA UZYSKAĆ POD ADRESEM [HTTP://WWW.MPEGLA.COM](http://WWW.MPEGLA.COM)

This product contains one or more programs protected under international and U.S. copyright laws as unpublished works. They are confidential and proprietary to **Dolby Laboratories**. Their reproduction or disclosure, in whole or in part, or the production of derivative works therefrom without the express permission of Dolby Laboratories is prohibited. Copyright 2003-2009 by Dolby Laboratories. All rights reserved.

TEN PRODUKT JEST SPRZEDAWANY Z OGRANICZONĄ LICENCJĄ I JEST DOPUSZCZONY DO UŻYTKU TYLKO W ZWIĄZKU Z TREŚCIAMI HEVC, KTÓRE SPEŁNIAJĄ WSZYSTKIE PONIŻSZE KWALIFIKACJE: 1) TREŚCI HEVC WYŁĄCZNIE NA UŻYTEK WŁASNY; 2) TREŚCI HEVC, KTÓRE NIE SĄ OFEROWANE DO SPRZEDAŻY; ORAZ 3) TREŚCI HEVC, KTÓRE SĄ TWORZONE PRZEZ WŁAŚCIELA PRODUKTU. NINIEJSZY PRODUKT NIE MOŻE BYĆ WYKORZYSTYWANY W ZWIĄZKU Z TREŚCIAMI KODOWANYMI HEVC STWORZONYMI PRZEZ OSOBY TRZECIE, KTÓRE UŻYTKOWNIK ZAMÓWIŁ LUB NABYŁ OD OSOBY TRZECIEJ, CHYBA ŻE UŻYTKOWNIK OTRZYMA OSOBNE PRAWA DO KORZYSTANIA Z PRODUKTU Z TAKIMI TREŚCIAMI OD LICENCJONOWANEGO SPRZEDAWCY TREŚCI. KORZYSTANIE PRZEZ UŻYTKOWNIKA Z TEGO PRODUKTU W ZWIĄZKU Z TREŚCIAMI KODOWANYMI HEVC OZNACZA AKCEPTACJĘ OGRANICZONEGO UPOWAŻNIENIA DO KORZYSTANIA Z NIEGO, JAK WSPOMNIANO POWYŻEJ.

Ochrona danych:

Należy pamiętać, że STRONG, jego partnerzy produkcyjni, dostawcy aplikacji i dostawcy usług mogą gromadzić i wykorzystywać dane techniczne i powiązane informacje, w tym między innymi informacje techniczne dotyczące tego urządzenia, oprogramowania systemowego i aplikacyjnego oraz urządzeń peryferyjnych. STRONG, jego partnerzy produkcyjni, dostawcy aplikacji i dostawcy usług mogą wykorzystywać takie informacje w celu udoskonalania swoich produktów lub świadczenia usług lub technologii, o ile są one w formie, która nie umożliwia identyfikacji użytkownika.

Dodatkowo należy pamiętać, że niektóre usługi - już w urządzeniu lub zainstalowane przez Ciebie - mogą zażądać rejestracji, dla której musisz podać dane osobowe.

Poza tym należy pamiętać, że niektóre usługi, które nie są wstępnie zainstalowane, ale mogą być instalowane, mogą gromadzić dane osobowe, nawet bez podawania dodatkowych ostrzeżeń, a firma STRONG nie może ponosić odpowiedzialności za ewentualne naruszenie ochrony danych przez usługi niezainstalowane.

UPROSZCZONA DEKLARACJA ZGODNOŚCI UE

STRONG oświadcza, że ten element SRT24HE4203 spełnia podstawowe wymogi i inne odpowiednie przepisy dyrektyw EMC 2014/30/EU, LVD 2014/35/EU i RoHS 2011/65/EU.

Pełny tekst deklaracji zgodności UE jest dostępny pod następującym adresem internetowym: <http://www.strong.tv/en/doc>

Z zastrzeżeniem zmian. W wyniku ciągłych badań i rozwoju specyfikacji technicznej projekt i wygląd produktów mogą ulec zmianie. Wyprodukowano na licencji Dolby Laboratories. Dolby, Dolby Audio oraz symbol podwójnego D są znakami handlowymi Dolby Laboratories Licensing Corporation. Terminy HDMI, HDMI High-Definition Multimedia Interface oraz logo HDMI są znakami towarowymi lub zarejestrowanymi znakami towarowymi HDMI Licensing Administrator, Inc. Wi-Fi jest zarejestrowanym znakiem towarowym firmy Wi-Fi Alliance®. Netflix jest zastrzeżonym znakiem towarowym firmy Netflix, Inc. YouTube™ jest znakiem towarowym firmy Google Inc. Wszystkie nazwy produktów są znakami towarowymi lub zastrzeżonymi znakami towarowymi ich właścicieli.

© STRONG 2023. Wszystkie prawa zastrzeżone.

INSTRUKCJA OBSŁUGI

Aby uzyskać najlepszą i bezpieczeństwo, prosimy dokładnie o przeczytanie niniejszej instrukcji. Prosimy o zachowanie niniejszej instrukcji.

SPIS TREŚCI

1. INSTRUKCJA	3
1.1 Instrukcje bezpieczeństwa	3
1.2 Pamięć	4
1.3 Akcesoria	4
1.4 Konfiguracja sprzętu	4
2. INSTALACJA	5
2.1 Domyślny kod PIN: 1234	5
2.2 Panel przedni	5
2.3 Panel tylny	5
2.4 Pilot	6
2.5 Instalowanie baterii	7
2.6 Użycie pilota zdalnego sterowania	8
3. PIERWSZA INSTALACJA	8
3.1 Strona główna	8
3.2 Wejście	9
4. ZDJĘCIE	10
4.1 Tryb obrazu	10
4.2 Współczynnik proporcji	11
4.3 Zastosuj ustawienia obrazu	11
5. DŹWIĘK	14
5.1 Tryb dźwięku	14
5.2 Słuchawki	14
5.3 Ustawienia trybu dźwięku	15
6. SIEĆ	16
7. KANAŁY	17
8. SYSTEM	22
9. MEDIA	31
10. ROZWIĄZYWANIE PROBLEMÓW	34
11. SPECYFIKACJE	36

1. INSTRUKCJA

1.1 Instrukcje bezpieczeństwa

Przeczytaj wszystkie instrukcje przed rozpoczęciem użytkowania urządzenia. Zachowaj te instrukcje do późniejszego wykorzystania.

- Używaj tylko akcesoria określone lub dostarczone przez producenta (np. zasilacz, baterie itp.).
- Prosimy o zapoznanie się z informacją zawartą na tylnej obudowie na temat elektryczności i bezpieczeństwa przed instalacją lub włączeniem urządzenia.
- Aby zmniejszyć ryzyko pożaru lub porażenia prądem, nie należy narażać urządzenia na deszcz lub wilgoć.
- Wentylacja nie powinna być utrudniona przez zasłanianie otworów wentylacyjnych takimi przedmiotami jak gazety, obrusy, zasłony, itp.
- Aparatura nie powinna być narażona na kapiącą lub pryskającą wodę ani obiekty, takie jak wazony, umieszczone się na urządzeniu.
- Znak  wskazuje na ryzyko porażenia prądem elektrycznym. Zewnętrzne przewody muszą być zainstalowane przez poinstruktowaną wykwalifikowaną lub można użyć już istniejących przewodów.
- Aby zapobiec powstawaniu szkód, urządzenie musi być bezpiecznie przymocowane do podłogi i ściany zgodnie z instrukcjami instalacji.
- Istnieje niebezpieczeństwo wybuchu przy niepoprawnej wymianie akumulatora. Zastąpić go można tylko poprzez te same typy lub równoważny produkt.
- Akumulator (akumulator lub bateria lub baterie) nie mogą być narażone na nadmierne światło słoneczne, pożar lub podobne.
- Nadmierna głośność akustyczna słuchawki może spowodować utratę słuchu.
- Słuchanie muzyki na wysokie poziomie głośności i dłuższy czas trwania może spowodować uszkodzenie słuchu.
- Aby zmniejszyć ryzyko uszkodzenia słuchu, należy obniżyć wielkość do poziomu bezpiecznego oraz zmniejszyć ilość czasu słuchania na wysokim poziomie.
- Wtyczka lub złącze urządzenia używane również jako wyłącznik urządzenia muszą być łatwo dostępne. Podczas przenoszenia oraz transportu, prosimy o zadbanie o zestaw przewodów zasilania, np. związanie przewodu zasilającego oraz zestawu kabli. Kable powinny być chronione przed ostrymi krawędziami gdyż mogą one powodować uszkodzenia zestawu kabli zasilania. Przy ponownym podłączeniu urządzenia upewnij się, że przewód zasilania nie jest uszkodzony. W przypadku szkody zastąp uszkodzony przewód przewodem o tych samych parametrach. Urządzenie jest wyłączone gdy wszystkie sygnały świetlne na urządzeniu są wyłączone. Aby całkowicie odłączyć urządzenie od źródła zasilania należy wyciągnąć wtyczkę z gniazdka.
- Należy zwrócić szczególną uwagę na aspekty środowiskowe przy utylizowaniu baterii.
- Źródła ognia, takie jak zapalone świece, nie powinny być umieszczane na przyrządzie.
-  aby zapobiec rozprzestrzenianiu się ognia, świeczki lub inne otwartych źródła ognia z dala od tego produktu.
- Port USB może dostarczyć maksymalnie do 500 mA.
-  Sprzęt oznaczony tym znakiem jest urządzeniem klasy II, czyli urządzeniem elektrycznym o podwójnej izolacji. Jest tak zaprojektowany, że nie wymaga podłączenia do gniazdka z uziemieniem.

Środowisko pracy

- Nie instalować urządzenia w ciasnej przestrzeni, takiej jak regał lub podobne.
- Nie używać urządzenia w pobliżu wilgotnych i zimnych pomieszczeń, chronić zestaw przed przegrzaniem.
- Przechowywać z dala przed bezpośrednim światłem słonecznym.
- Nie wolno używać zestawu w pobliżu zakurzonych, zapyłonych miejsc.

Dyrektywa WEEE

WEEE



Właściwy sposób utylizacji tego produktu. Oznakowanie to wskazuje, że tego produktu nie wolno wyrzucać z innymi odpadami z gospodarstw domowych w UE. Aby zapobiec możliwej szkodzie dla środowiska lub zdrowia ludzkiego, z niekontrolowanego unieszkodliwiania odpadów, zutylizuj to urządzenie odpowiedzialnie promując zrównoważone ponowne wykorzystanie zasobów materialnych. Do zwrotu używanego urządzenia zaleca się używać systemów zwrotu i zbiórki lub skontaktowanie się z punktem sprzedaży detalicznej, gdzie produkt został zakupiony.

1.2 Pamięć

Twoje urządzenie zostało starannie sprawdzone i zapakowane przed wysyłką. Po rozpakowaniu go, upewnij się, że wszystkie części są zainstalowane. Przechowuj opakowanie z dala od dzieci. Zaleca się zachować karton w okresie gwarancji, aby urządzenie w przypadku ewentualnej naprawy gwarancyjnej.

1.3 Akcesoria

- 1x Instrukcja instalacji
- 1x Instrukcje dotyczące bezpieczeństwa
- 1x pilot
- 2x baterie AAA

1.4 Konfiguracja sprzętu

Fig. 1a

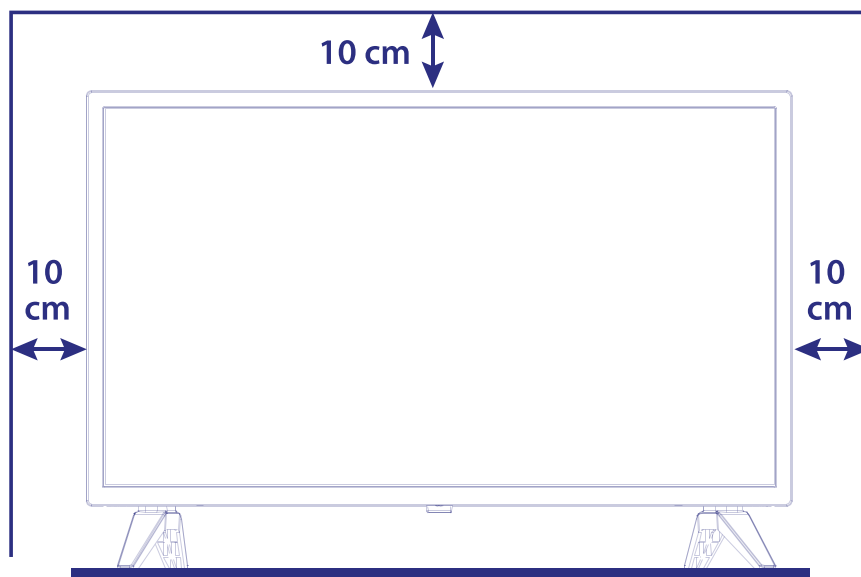

Ekran ustawić na twardą powierzchnię stołu lub biurka. Dla celów wentylacyjnych urządzenia zostawić co najmniej 10 cm wolnej przestrzeni. Aby uniknąć wszelkich usterek i niebezpieczeństwa proszę nie umieszczać żadnych przedmiotów na urządzeniu. Ten produkt może służyć w klimacie tropikalnym i/lub umiarkowane.

Instrukcja obsługi dostępna na naszej stronie internetowej www.strong.tv zapewnia kompletne instrukcje dotyczące instalowania i używania tego TV. Symbole służyć w następujący sposób.

WARNING

Wskazuje informację ostrzegawczą.

UWAGA

Wskazuje, wszelkie inne dodatkowe istotne i pomocne informacje.



Reprezentuje przycisk na pilocie zdalnego sterowania lub TV.

Move to

Reprezentuje element menu w oknie.

2. INSTALACJA

2.1 Domyślny kod PIN: 1234

2.2 Panel przedni

Fig. 2

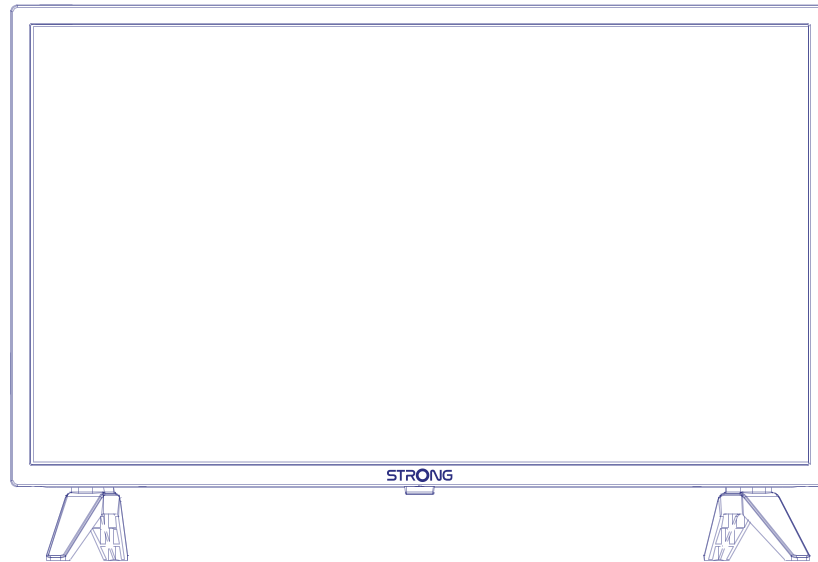

UWAGA: Grafika jest użyta tylko w celach prezentacyjnych.

1. Wskaźnik zasilania
2. Głośniki
3.  / Menu Włącza telewizor w trybie gotowości.

2.3 Panel tylny

Fig. 3



UWAGA: Grafika jest użyta tylko w celach prezentacyjnych.

1. HDMI 3 Podłącz sygnał wejściowy HDMI ze źródła sygnału takiego jak DVD, odtwarzacz Blu-ray lub konsola do gier.
2. HDMI 2 Podłącz sygnał wejściowy HDMI ze źródła sygnału, takiego jak odtwarzacz DVD, odtwarzacz Blu-ray lub konsola do gier.
3. HDMI 1 (ARC) Podłącz sygnał wejściowy HDMI ze źródła sygnału, takiego jak odtwarzacz DVD, Blu-ray lub konsola do gier, lub bezpośrednio do wzmacniacza cyfrowego obsługującego funkcję ARC. To wejście jest wyposażone w funkcję ARC (Audio Return Channel) do implementacji połączeń audio i do pełnej obsługi Dolby Audio.
4. USB 2.0 Porty USB 2.0.

- | | |
|----------------------|--|
| 5. USB 2.0 | Porty USB 2.0. |
| 6. CI | Włóż moduł dostępu warunkowego (CAM). |
| 7. HEADPHONES | Wyjście audio słuchawek lub słuchawek, głośniki zostaną wyciszone po podłączeniu słuchawki i wybraniu słuchawek. |
| 8. RJ45 | Połącz się z routerem internetowym, aby uzyskać dostęp do Internetu / aplikacji. |
| 9. S/PDIF (coax.) | Użyj kabla RCA do podłączenia telewizora do kompatybilnego wzmacniacza cyfrowego lub zestawu kina domowego. |
| 10. AUDIO | Audio Lewy/Prawy IN. Użyj złącza męskiego RCA (wtyk) do męskiego RCA (wtyk), aby podłączyć telewizor do kina domowego. |
| 11. VIDEO | Użyj złącza męskiego RCA (wtyk) do męskiego RCA (wtyk), aby podłączyć telewizor do kina domowego, magnetowidu, kamery lub odtwarzacza DVD. |
| 12. SAT IN | Podłącz kabel koncentryczny, aby odebrać sygnał z anteny LNB. |
| 13. ANTENNA/CABLE IN | Podłącz kabel koncentryczny, aby odbierać sygnał z anteny lub kabla DVB-T / T2. |





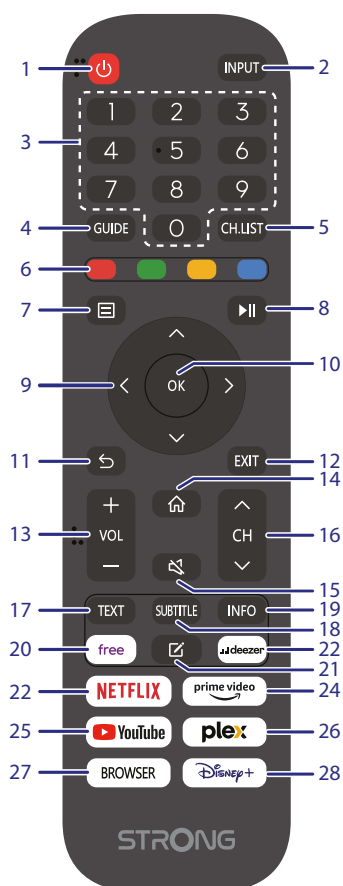

UWAGA: Jeśli telewizor wyłączy się po podłączeniu kabla do dowolnego złącza, wystarczy go ponownie włączyć.

2.4 Pilot

Fig. 4



- | | |
|------------------------------|---|
| 1. ⏻ | Naciśnij przycisk, aby przełączyć telewizor na tryb czuwania. |
| 2. INPUT | Wybierz tryb źródła sygnału wejściowego. |
| 3. 0 ~ 9 | Wybierz kanał bezpośrednio. |
| 4. GUIDE | Naciśnij, aby wyświetlić aktualny PRZEWODNIK informacje w trybie DTB. |
| 5. CH. LIST | Naciśnij aby wejść do listy kanałów. |
| 6. KOLOROWE PRZYCISKI | Naciśnij aby wywołać szybką funkcję trybu TV lub DTB. |

- | | |
|---|---|
| 7.  | Otwórz opcje menu. |
| 8.  | Naciśnij, aby wstrzymać odtwarzanie, naciśnij ponownie, aby kontynuować odtwarzanie. |
| 9.  | Poruszanie się po menu. |
| 10. OK | Potwierdź wybór |
| 11.  | Naciśnij, aby wrócić do poprzednio oglądanego kanału. W menu: Powrót do poprzedniego menu. |
| 12. EXIT | Wyjście z bieżącego menu. |
| 13. VOL +/- | Ustaw głośność. |
| 14.  | Wejść na pulpit dom. |
| 15.  | Naciśnij aby wyłączyć lub włączyć dźwięk. |
| 16. CH +/- | Zmieniaj programy z góry na dół. |
| 17. TEXT | Naciśnij aby wejść lub wyjść z menu telegazety. |
| 18. SUBTITLE | Włącz/wyłącz napisy w trybie DTV. |
| 19. INFO | Wyświetl informacje o aktualnym źródle. |
| 20. VIDAA free | Otwórz darmowe filmy do oglądania z serwera VIDAA. |
| 21. Custom button | - Krótkie naciśnięcie, klawisz skrótu, aby uruchomić wybraną aplikację.
- Długie naciśnięcie, wywołaj ekran edycji programu uruchamiającego, aby wybrać aplikację. |
| 22. deezer | Naciśnij aby bezpośrednio wejść do aplikacji deezer * |
| 23. NETFLIX | Naciśnij aby bezpośrednio wejść do aplikacji Netflix** |
| 24. prime video | Naciśnij aby bezpośrednio wejść do aplikacji prime video*** |
| 25. YouTube | Naciśnij, aby bezpośrednio wejść do aplikacji YouTube |
| 26. plex | Naciśnij aby bezpośrednio wejść do aplikacji plex**** |
| 27. BROWSER | Naciśnij, aby uzyskać bezpośredni dostęp do przeglądarki internetowej. |
| 28. Disney+ | Naciśnij aby bezpośrednio wejść do aplikacji Disney+***** |

* Członkostwo nie jest wliczone. Usługa Deezer jest dostępna w wybranych krajach. Streaming Deezer wymaga założenia konta. Wymagany Internet szerokopasmowy. Szczegółowe informacje można znaleźć na stronie www.deezer.com

**Członkostwo nie jest wliczone. Usługa Netflix jest dostępna w wybranych krajach. Streaming Netflix wymaga założenia konta. Wymagany Internet szerokopasmowy. Szczegółowe informacje można znaleźć na stronie www.netflix.com/TermsOfUse.

***Członkostwo nie jest wliczone. Usługa Prime video jest dostępna w wybranych krajach. Streaming Netflix wymaga założenia konta. Wymagany Internet szerokopasmowy. Szczegółowe informacje można znaleźć na stronie www.primevideo.com.

****Członkostwo nie jest wliczone. Usługa Plex jest dostępna w wybranych krajach. Streaming Plex wymaga założenia konta. Wymagany Internet szerokopasmowy. Szczegółowe informacje można znaleźć na stronie www.plex.tv.

***** Członkostwo nie jest wliczone. Usługa Disney+ jest dostępna w wybranych krajach. Streaming Disney+ wymaga założenia konta. Wymagany Internet szerokopasmowy. Szczegółowe informacje można znaleźć na stronie www.disneyplus.com.

2.5 Instalowanie baterii

Fig. 5

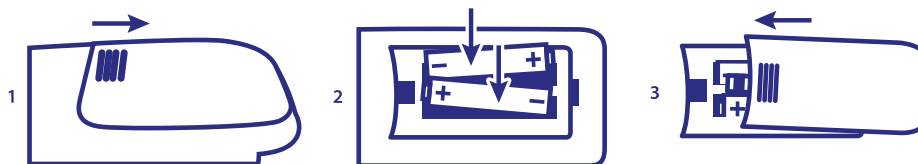

Umieść 2x baterie AAA w komorze mniejszego pilota. Upewnij się, że oznaczenia biegunowości wewnątrz komory są zgodne.

UWAGA: Grafika jest użyta tylko w celach prezentacyjnych.

- Otwórz pokrywę.
- Umieść 2x AAA w komorze i upewnij się, że polaryzacja jest prawidłowa.
- Zamknij pokrywę.

Środki ostrożności przy użyciu baterii

Niewłaściwe korzystanie z baterii spowoduje wyciek. Ostrożnie postępuj zgodnie z instrukcjami.

1. Uważaj na biegunowość baterii w celu uniknięcia zwarcia.
2. Gdy napięcie baterii jest niewystarczające, powinno się wymienić baterie na nowe. Jeśli nie zamierzasz używać urządzenia przez długi czas, należy wyjąć baterie z pilota zdalnego sterowania.
3. Nie używaj różnych typów baterii (na przykład manganowej i alkalicznej) baterii razem.
4. Nie umieszczaj baterii w pobliżu źródła ognia, ładowania lub rozkładania baterii.
5. Przy utylizacji baterii przestrzegać należy odpowiednich rozporządzeń ochrony środowiska.

2.6 Użycie pilota zdalnego sterowania

- Używać pilot wskazując go kierunku czujnika zdalnego sterowania. Elementy między pilotem a czujnikiem zdalnego sterowania mogą zakłócać działanie pilota.
- Unikać wstrząsania pilota. Nie narażać pilota na działanie cieczy, nie umieścić pilota zdalnego sterowania w miejscu wysokiej wilgotności powietrza.
- Nie umieszczaj pilota zdalnego sterowania na bezpośrednie działanie promieni słonecznych, co spowoduje deformację urządzenia przez ciepło.
- Gdy czujnik zdalnego sterowania jest wystawiony na bezpośrednie działanie promieni słonecznych lub silne oświetlenie, pilot zdalnego sterowania nie będzie działać. W takim wypadku proszę zmienić oświetlenie lub pozycję TV, lub operować pilotem bliżej do czujnika zdalnego sterowania.

* aby potwierdzić wybór użyj przycisku OK lub prawego przycisku ARROW.

3. PIERWSZA INSTALACJA

Po prawidłowym wykonaniu wszystkich połączeń włącz telewizor.

Postępuj zgodnie z procedurą instalacji początkowej na ekranie i przeprowadź instalację do końca. To zajmie kilka minut.

3.1 Strona główna

Po zakończeniu pierwszej konfiguracji można przejść do ekranu .

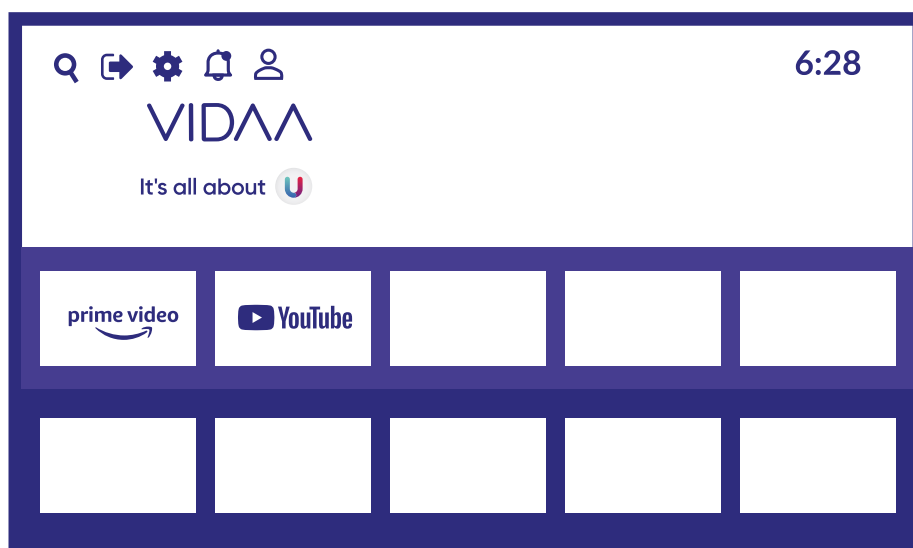

Naciśnij przycisk , aby wybrać ekran . Na pilocie możesz nacisnąć     aby dokonać wyboru.



 **Inputs:** Po kliknięciu tej ikony można wybrać źródło wejściowe.

 **Settings:** Po kliknięciu tej ikony można skonfigurować różne ustawienia.

3.2 Wejście

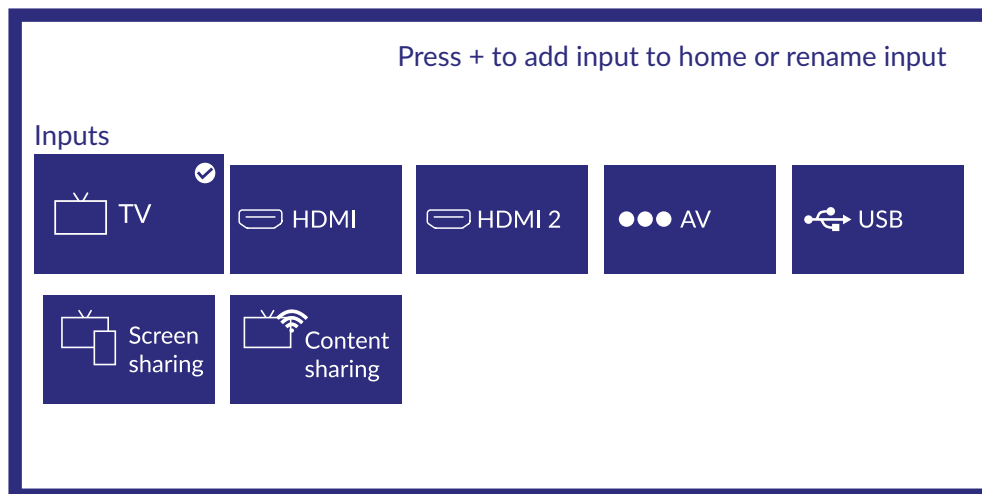

Naciśnij  , aby wybrać menu wejść i wybierz za pomocą     swój wybór. Najpierw naciśnij **OK**, aby wybrać wejście.

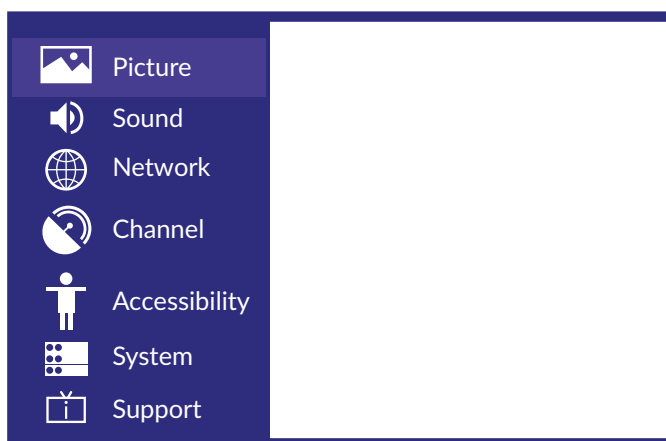

Teraz naciśnij **OK**, aby wprowadzić ustawienie.



4. ZDJĘCIE

Naciśnij  aby wejść do menu głównego naciśnij   aby wybrać zdjęcie w menu.

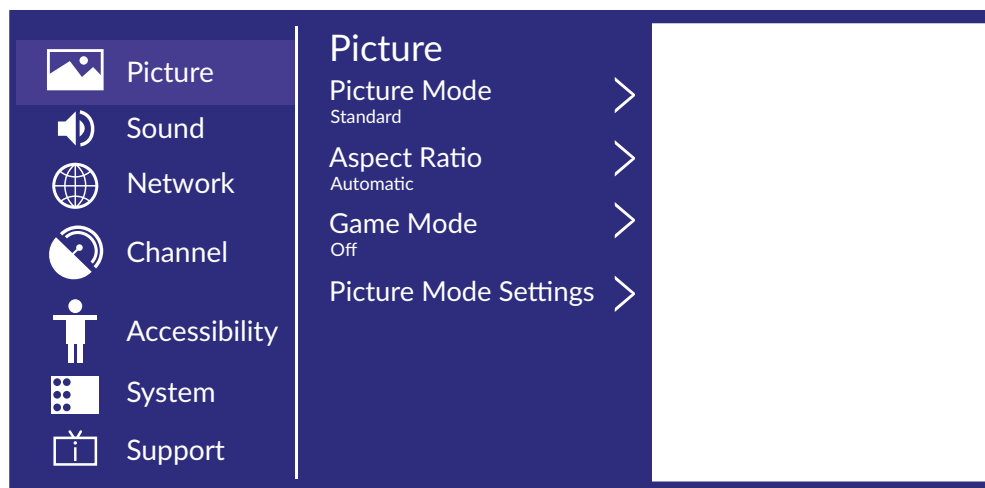
1. Naciśnij  aby wybrać opcję, którą chcesz dostosować w **PICTURE** menu.
2. Naciśnij **OK**, aby dostosować.
3. Po zakończeniu regulacji naciśnij **OK**, aby zapisać i powrócić do poprzedniego menu.



4.1 Tryb obrazu

Naciśnij przycisk  aby wybrać **Picture Mode**, a następnie naciśnij przycisk  & Enter aby wybrać. (Opcjonalne: Standardowy/Kinowy dzienne/Kinowy nocne/Dynamiczny/Sport).

<i>Standard</i>	Domyślny tryb zapewniający użytkownikom wysokiej jakości obrazy w normalnym świetle.
<i>Kinowy dzienne</i>	Popraw kontrast, kolor i wyrazistość ekranu, aby kolory były żywsze.
<i>Kinowy nocne</i>	Zmniejsz kontrast, kolory i wyrazistość ekranu, aby uzyskać bardziej miękki wygląd.
<i>Dynamiczny</i>	Popraw kontrast, kolor i wyrazistość ekranu, aby obraz w trybie dynamicznym zrównoważył kolory.
<i>Sport</i>	Ten tryb jest bardziej odpowiedni do oglądania transmisji sportowych.

4.2 Współczynnik proporcji

Dostosuj współczynnik proporcji, aby rozciągnąć lub powiększyć obraz.

Naciśnij przycisk ▲▼, aby wybrać współczynnik proporcji.

Naciśnij ◀▶, aby wybrać opcję Automatyczny/16:9/4:3/Panoramiczny/Zoom filmowy/Direct.

Game Mode

Naciśnij ▲▼, aby wybrać i naciśnij ◀▶, aby wybrać Wł./Wył.

Picture Mode Settings

Naciśnij ▲▼, aby wybrać i naciśnij ▶ i OK, aby wejść.

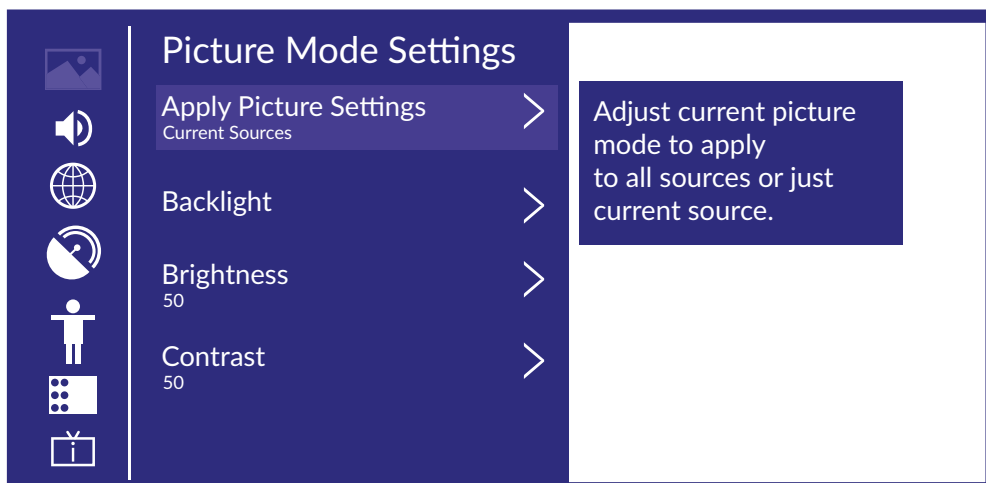

4.3 Zastosuj ustawienia obrazu

W tym menu można dostosować bieżący tryb obrazu, aby zastosować go do wszystkich źródeł lub tylko do bieżącego źródła.

Naciśnij ▲▼, aby wybrać i naciśnij ▶ i OK, aby wejść.

(Opcjonalnie: Wszystkie źródła/Bieżące źródło)

Podświetlenie/jasność/Kontrast/Nasycenie kolorów/Ostrość

Naciśnij ▲▼, aby wybrać i naciśnij ▶, aby dostosować.

<i>Podświetlenie</i>	Dostosuj podświetlenie obrazu. (Opcjonalnie: Wył./Niskie/Wysokie)
<i>Jasność</i>	Dostosuj jasność obrazu.
<i>Kontrast</i>	Dostosuj kontrast obrazu.
<i>Nasycenie kolorów</i>	Dostosuj nasycenie kolorów obrazu.
<i>Ostrość</i>	Dostosuj ostrość krawędzi obrazu.

Dostosowanie kontrastu

W tym menu możesz automatycznie przyciemniać ciemne i rozjaśniać jasne obszary obrazów, aby zobaczyć więcej szczegółów

Naciśnij ▲▼, aby wybrać *Dostosowanie kontrastu* i naciśnij ◀▶ aby wybrać Wył./Niskie/Średnie/Wysokie.

Redukcja szumów

Skonfiguruj opcje, aby wyeliminować intensywność szumów obrazu.

Naciśnij ▲▼ aby wybrać *Redukcja szumów*.

Naciśnij ◀▶ aby wybrać *Wył./Niska/Średnia/Wysoka*.

Redukcja szumów MPEG

Skonfiguruj opcje, aby wyeliminować intensywność szumów MPEG.

Naciśnij ▲▼ aby wybrać *Redukcja szumów*.

Naciśnij ◀▶ aby wybrać *Wył./Niska/Średnia/Wysoka*.

Temperatura kolorów

Dostosuj ogólny kolor obrazu.

Naciśnij ▲▼ aby wybrać *Temperatura kolorów*.

Naciśnij ◀▶, aby wybrać *Ciepły1/Ciepły2/Standardowy/Chłodny*.

Ustawienia Eksperta

Dostosuj przestrzeń kolorów i gamma, aby najlepiej pasowały do oglądanej treści.

Naciśnij ▲▼ aby wybrać *Ustawienia ekspert*.

Naciśnij ◀▶ aby wejść do *podmenu*.

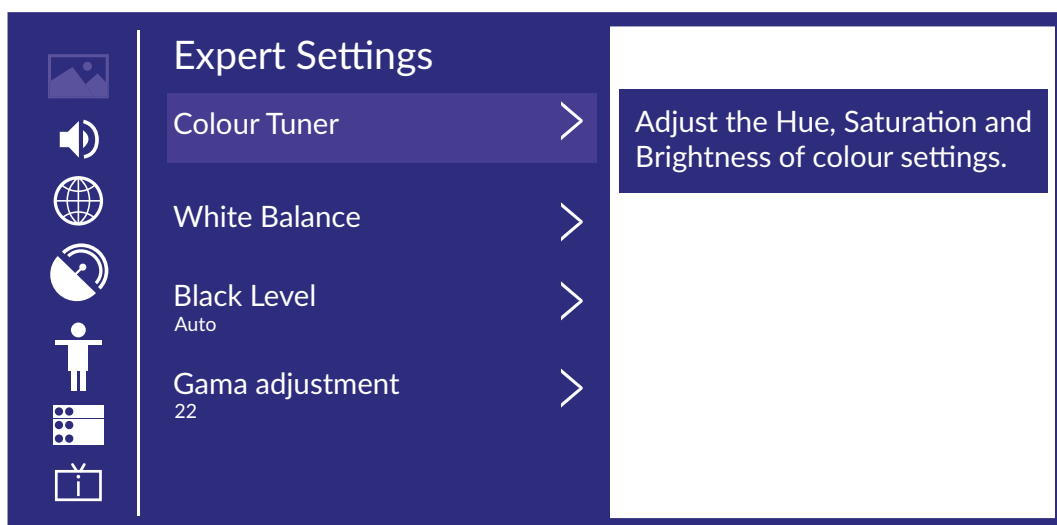

Tuner kolorów

Dostosuj odcień, nasycenie i jasność ustawień kolorów.

Naciśnij ▲▼ aby wybrać *Tuner kolorów*.

Naciśnij przycisk ◀▶ aby wejść do *podmenu* i dostosować.

Balans bieli

Dostosuj intensywność światła czerwonego, zielonego i niebieskiego, aby zobaczyć prawdziwe kolory wszystkich obrazów na zdjęciu.

Naciśnij ▲▼ aby wybrać *Balans bieli*.

Naciśnij ◀▶ aby wejść i dostosować.

Poziom czerni (Dostępne tylko dla źródła HDMI)

W tym menu można dostosować zakres sygnału HDMI, aby był bardziej odpowiedni dla treści.

Naciśnij ▲▼ aby wybrać *Poziom czerni*. Naciśnij ◀▶ aby wybrać.

Dostosowanie Gamma

Naciśnij ▲▼ aby wybrać *Dostosowanie Gamma*.

Naciśnij ◀▶ aby wybrać *2.0/2.2/2.4/BT.1886*.

Kalibracja Gamma

W tym menu możesz dostosować wybraną krzywą Gamma.

Naciśnij ▲▼ aby wybrać *Kalibracja Gamma*.

Naciśnij ◀▶ aby wejść do *podmenu* i dostosować.

Tylko tryb RGB

Naciśnij ▲▼ aby wybrać *Tylko tryb RGB*.

Naciśnij ◀▶ aby wybrać *Wył./Czerwony/Zielony/Niebieski*.

Niskie światło niebieskie

Naciśnij ▲▼ aby wybrać *Niskie światło niebieskie*.

Naciśnij ◀▶ aby wybrać *Niskie światło niebieskie*.

Overscan

Naciśnij ▲▼ aby wybrać *Overscan*.

Naciśnij ◀▶ aby wybrać *Wł./Wył.*

Reset bieżącego trybu

Naciśnij przycisk ▲▼ aby wybrać *Reset bieżącego trybu*.

Naciśnij przycisk ◀▶ aby wejść do *podmenu*.

Reset Current Mode

The current picture settings will revert back to the factory default settings. Do you want to continue?



Cancel

OK

5. DŹWIĘK

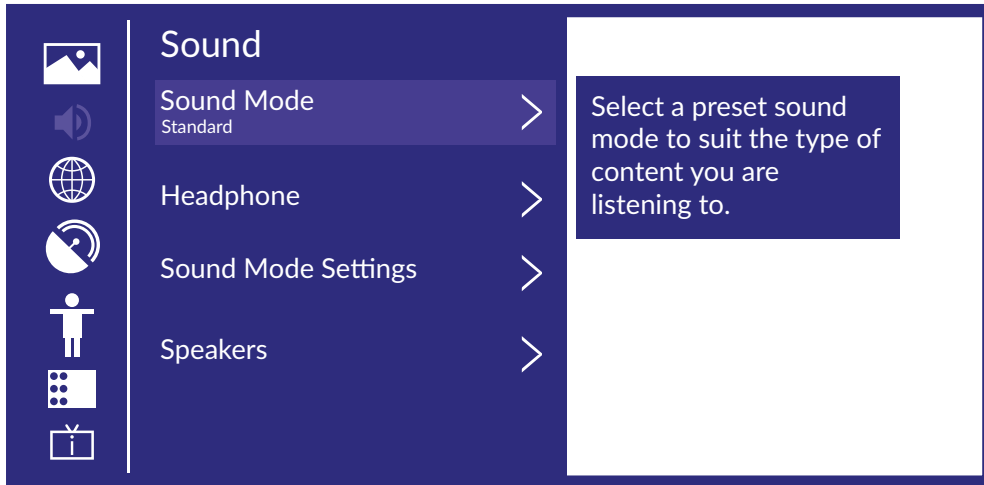
Naciśnij przycisk  aby wyświetlić menu główne. Naciśnij   aby wybrać *Dźwięk* w menu głównym.



1. Naciśnij   aby wybrać tę opcję, którą chcesz dostosować w menu *Dźwięk*.
2. Naciśnij **OK**, aby dostosować.
3. Po zakończeniu regulacji naciśnij **OK**, aby zapisać i powrócić do poprzedniego menu.

5.1 Tryb dźwięku

Naciśnij  , aby wybrać swój ulubiony tryb dźwięku.
(Opcjonalne: Standardowy/Teatr/Muzyka/Mowa/Późna noc/Sport.)

Standardowy	Zapewnia zrównoważony dźwięk we wszystkich środowiskach.
Teatr	Tryb teatralny zwiększa efekt dźwięku przestrzennego i zapewnia bardziej wyrazistą reakcję subwoofera.
Muzyka	Zachowuje oryginalny dźwięk i nadaje się do programów muzycznych.
Mowa	Niskie i wysokie częstotliwości są tłumione, aby poprawić jakość dźwięku odtwarzania i czystość ludzkiego głosu.
Późna noc	Popraw odtwarzanie i czystość ludzkiego głosu przy niskim poziomie głośności.
Sport	-Zoptymalizowany dźwięk do oglądania meczu piłki nożnej.

5.2 Słuchawki

Naciśnij   aby wybrać *Słuchawki*. Jest dostępny tylko wtedy, gdy podłączone są słuchawki. Może ustawić tryb wyjścia dźwięku przez słuchawki.

5.3 Ustawienia trybu dźwięku

Naciśnij ▲▼ aby wybrać *Ustawienia trybu dźwięku*.

Naciśnij ◀▶ aby wejść do podmenu.

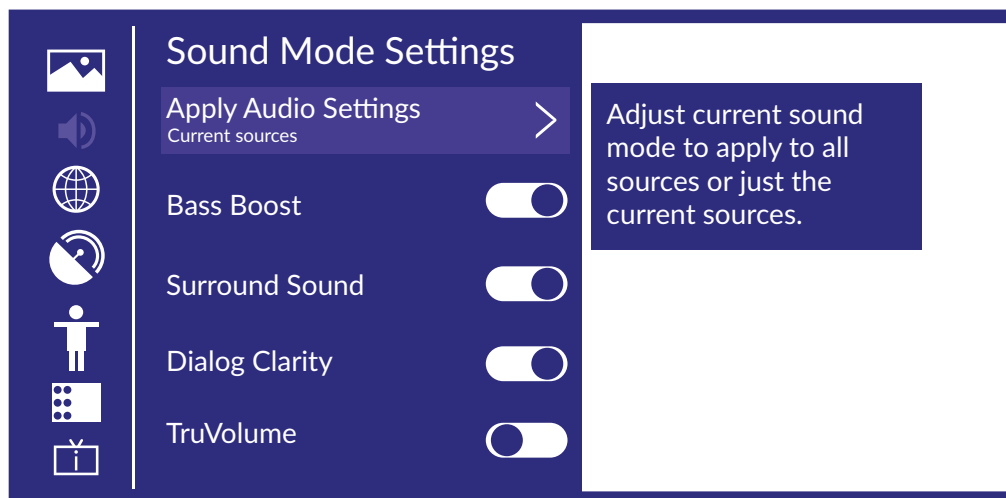

Zastosuj ustawienia dźwięku

Dostosuj tryb Bieżący dźwięk, aby zastosować go do wszystkich źródeł lub tylko do bieżącego źródła.

Naciśnij ▲▼, aby wybrać, a następnie naciśnij ▶ i OK, aby wybrać *Aktualne źródło/Wszystkie źródła*.

Equalizer

Naciśnij ◀▶, aby wybrać i wyregulować szczegóły *Equalizer*.

(Opcjonalnie: 100 Hz/500 Hz/1,5 KHz/5 KHz/10 KHz)

Bass Boost/Surround Sound/Czystość dialogu/Prawdziwa głośność/ Konfiguracja montażu na ścianie/ Automatyczna regulacja głośności

Naciśnij ▲▼, aby wybrać i naciśnij ◀▶, aby wybrać *Wł./Wył.*

Reset bieżącego trybu

Naciśnij ▲▼, aby wybrać i naciśnij ◀▶, aby wybrać czy przywrócić czy nie.

Głośniki

Naciśnij ▲▼ aby wybrać *Głośniki*.

Naciśnij ◀▶ aby wejść do podmenu.

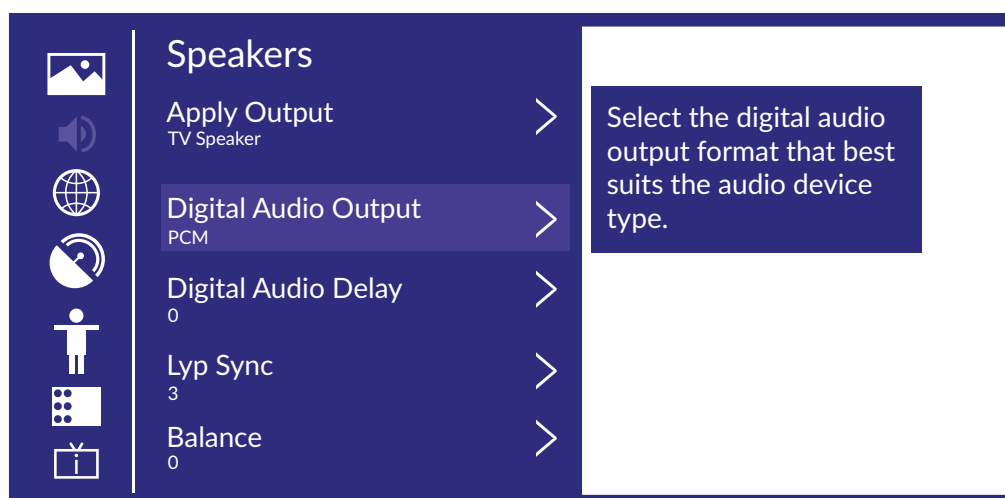

Wyjście Audio

Naciśnij ▲▼, aby wybrać wyjście audio i wejść, następnie naciśnij ▲▼, aby wybrać ARC/Głośniki TV/Tylko SPDIF.

Cyfrowe wyjście dźwięku

Naciśnij przycisk ▲▼, aby wybrać cyfrowe wyjście dźwięku, a następnie naciśnij przycisk ▲▼, aby dostosować.

Opóźnienie dźwięku cyfrowego

Naciśnij przycisk ▲▼, aby wybrać opóźnienie dźwięku cyfrowego, a następnie naciśnij przycisk ▲▼, aby dostosować.

Lip Sync

Naciskać ▲▼, aby wybrać i naciśnij ◀▶, aby dostosować.

Balans lewe i prawe kanały

Naciśnij ▲▼ aby wybrać Balans. Naciśnij ◀▶ aby dostosować.

6. SIEĆ

Naciśnij przycisk ☰ aby wyświetlić menu główne. Naciśnij ▲▼, aby wybrać Sieć w menu głównym.

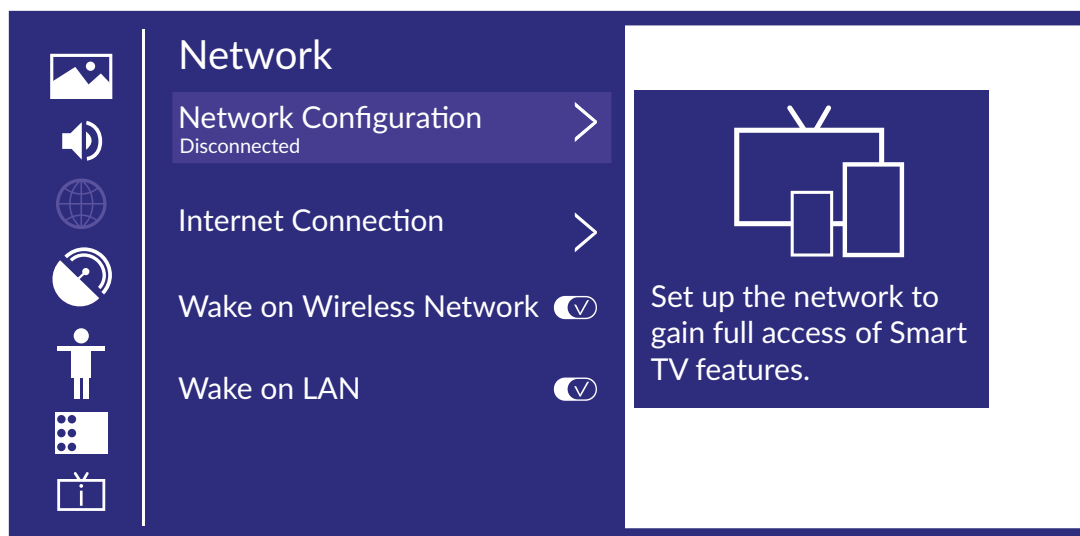

Naciśnij ▲▼ aby wybrać. *Konfiguracja sieci/połączenie internetowe*
Wake on Wireless Network/Wake on LAN.

Konfiguracja sieci

Naciśnij ▲▼, aby wybrać Konfiguracja sieci, aby skonfigurować sieć.

Połączenie internetowe

Naciśnij ▲▼, aby wybrać *Połączenie internetowe* i sprawdzić połączenie internetowe.

Wake on Wireless Network

Naciśnij ▲▼, aby wybrać Wake on Wireless Network, a następnie naciśnij ◀▶, aby wybrać *Wł./Wył.*

Wake on LAN

Naciśnij ▲▼ aby wybrać Wake on LAN. Naciśnij ◀▶ aby wybrać *Wł./Wył.*

7. KANAŁY

Naciśnij przycisk ☰ aby wyświetlić menu główne. ◀▶, aby wybrać *Kanały*.

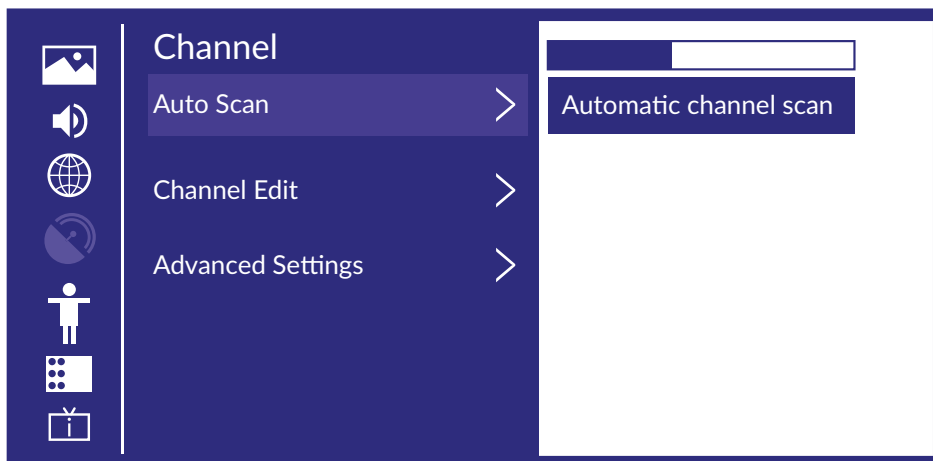

1. Naciśnij ▲▼ aby wybrać opcję, którą chcesz dostosować w menu Kanały.
2. Naciśnij **OK**, aby dostosować.
3. Po zakończeniu regulacji naciśnij **OK**, aby zapisać i powrócić do poprzedniego menu.

Automatyczne skanowanie

Automatyczne skanowanie aby efektywnie automatycznie wyszukać kanał programu.

Naciskać ▲▼, aby wybrać automatyczne skanowanie, a następnie naciśnij **OK**, aby skonfigurować.

Ponowne skanowanie

Na tej stronie możesz wybrać ponowne skanowanie kanału lub zmienić ustawienia.

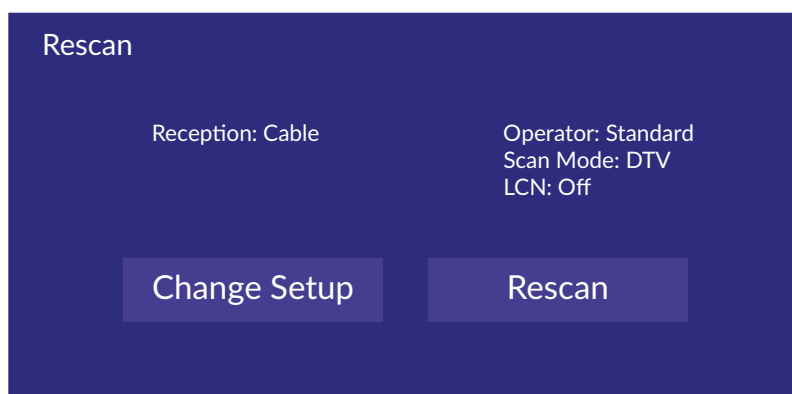

Odbiór

Naciśnij przycisk ◀▶, aby wybrać Odbiór i naciśnij ▲▼, aby wybrać *Satelita/Antena/Kabel*.

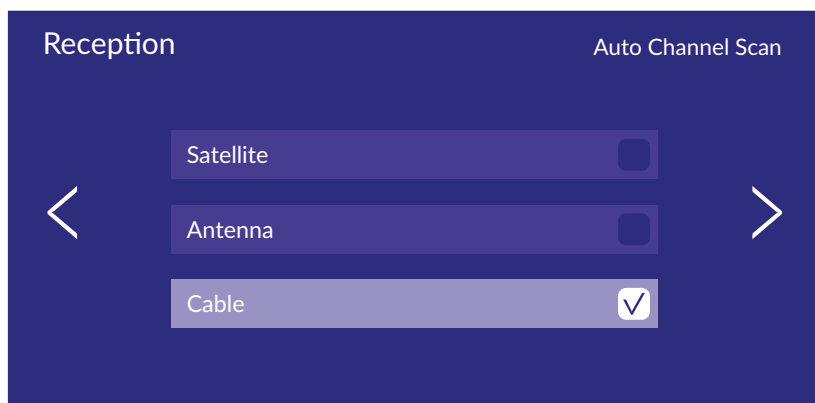

Operator

Naciskać ◀▶, aby wybrać i naciśnij ▲▼, aby dostosować.

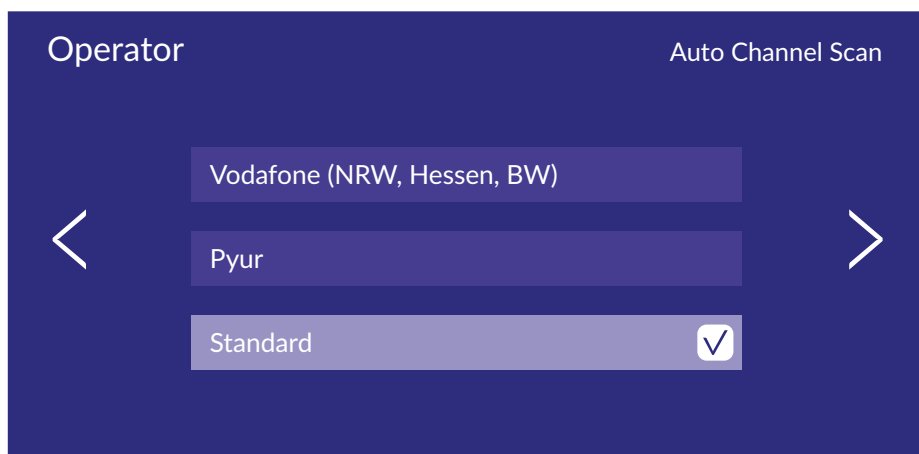

Ustawienie trybu

Naciśnij ◀▶, aby wybrać *Ustawienia trybu* i naciśnij ▲▼, aby wybrać *Kanał/Tryb skanowania/LCN*.

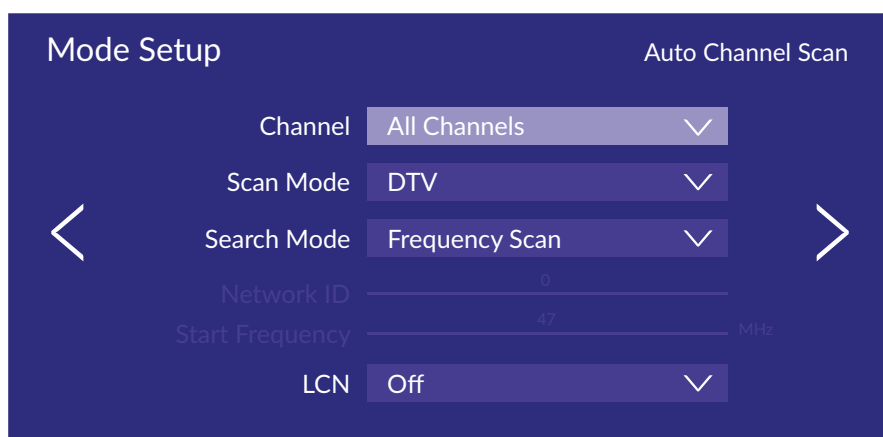

Automatyczne skanowanie

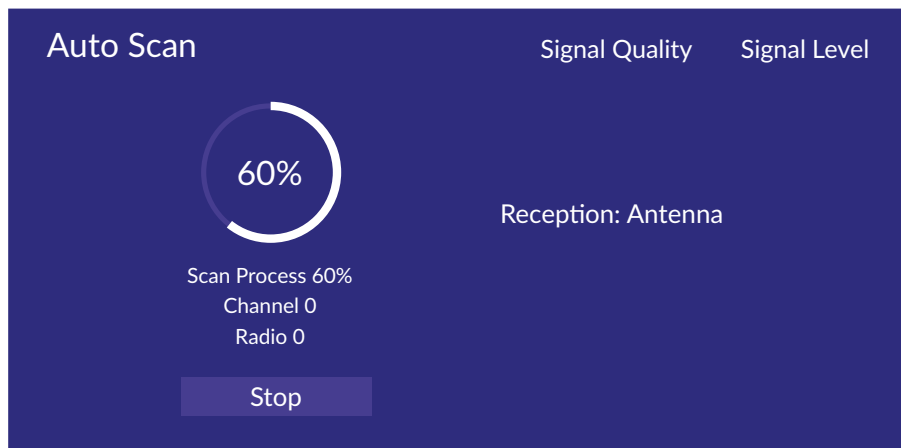

Jeśli chcesz zatrzymać wyszukiwanie, naciśnij przycisk **||** lub **EXIT**, aby zatrzymać wyszukiwanie.

Edytowanie kanału

Naciśnij **▲▼** aby wybrać *Edytowanie kanału*.

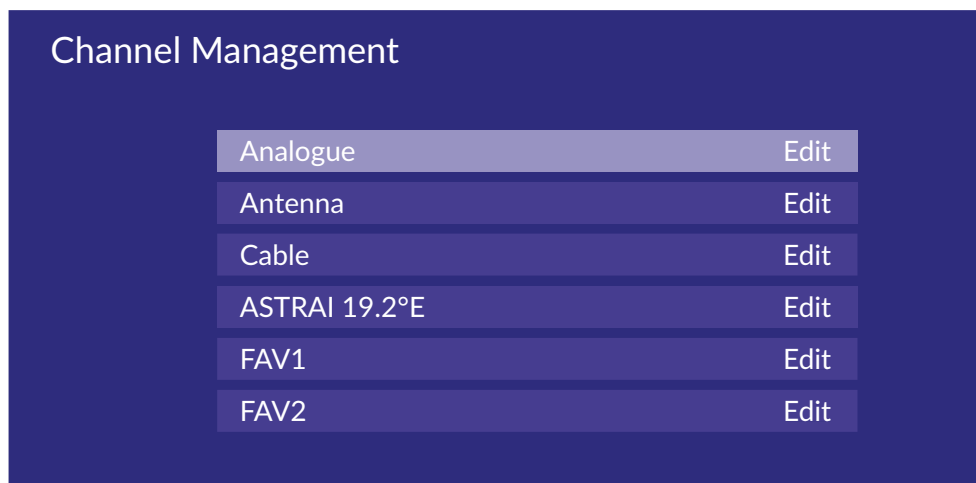

Ustawienia zaawansowane

Naciśnij **▲▼**, aby wybrać *Ustawienia zaawansowane*, a następnie naciśnij **OK/▶**, aby wejść.

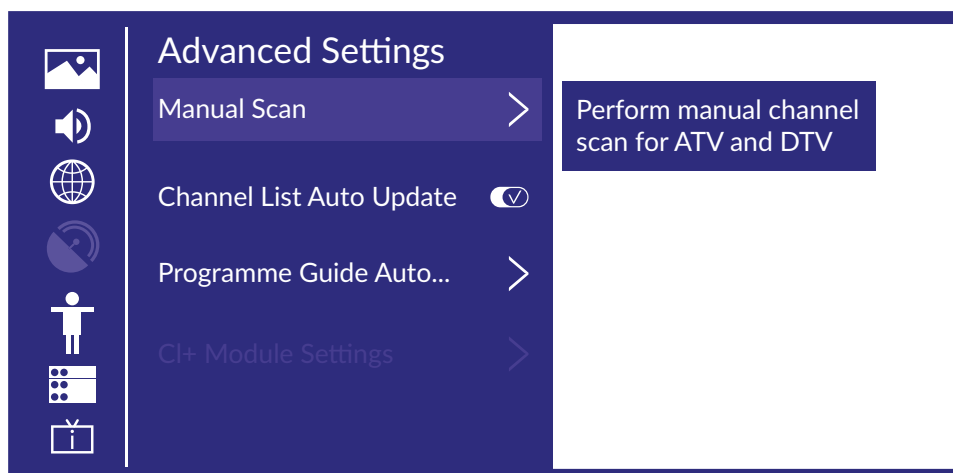

Manualne skanowanie

Naciśnij ▲▼, aby wybrać *Manualne skanowanie*, a następnie naciśnij **OK**, aby wejść.

Naciśnij ▲▼, aby wybrać *Manualne skanowanie DTV/Manualne skanowanie ATV*.

Manualne skanowanie DTV

Naciśnij ▲▼, aby wybrać *Manualne skanowanie DTV*, a następnie naciśnij **OK**, aby wejść.

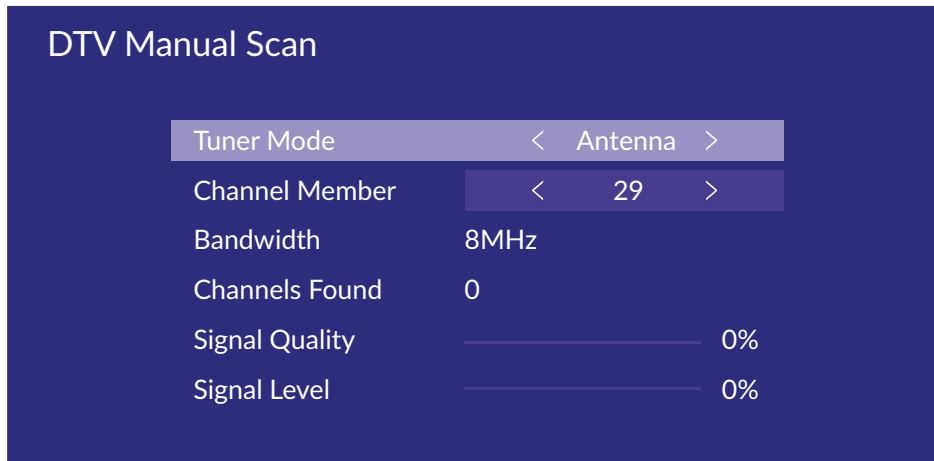

Manualne skanowanie ATV

Naciśnij ▲▼, aby wybrać *Manualne skanowanie ATV*, a następnie naciśnij **OK**, aby wejść.

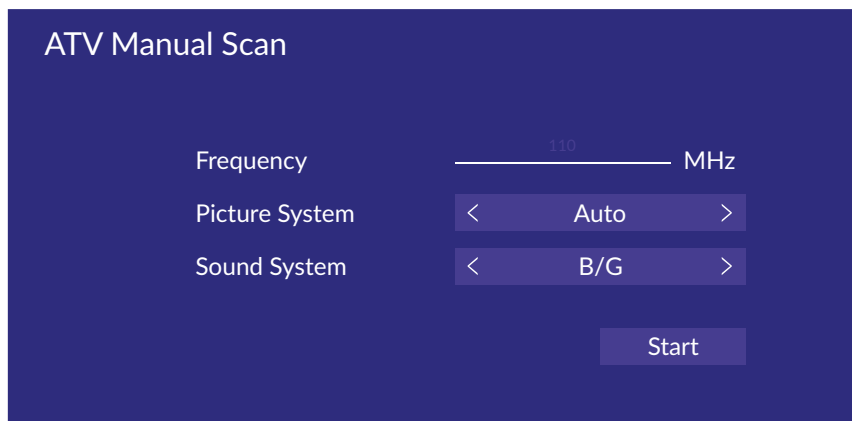

Automatyczna aktualizacja listy kanałów

Naciśnij ▲▼, aby wybrać *Automatyczna aktualizacja listy kanałów*, a następnie naciśnij ◀▶, aby wybrać *Wł./Wył.*.

Automatyczna aktualizacja przewodnika po programach

Naciśnij ▲▼ aby wybrać *Automatyczna aktualizacja programów*.

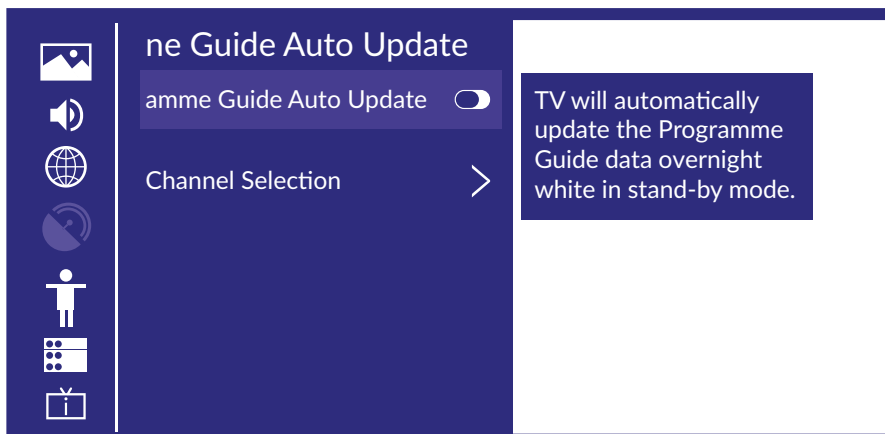

Automatyczna aktualizacja programu

Naciśnij ▲▼, aby wybrać *Automatyczna aktualizacja listy kanałów*, a następnie naciśnij ◀▶, aby wybrać *Wł./Wył.*

Wybór programu

Naciśnij ▲▼ aby wybrać *Wybór programu*.

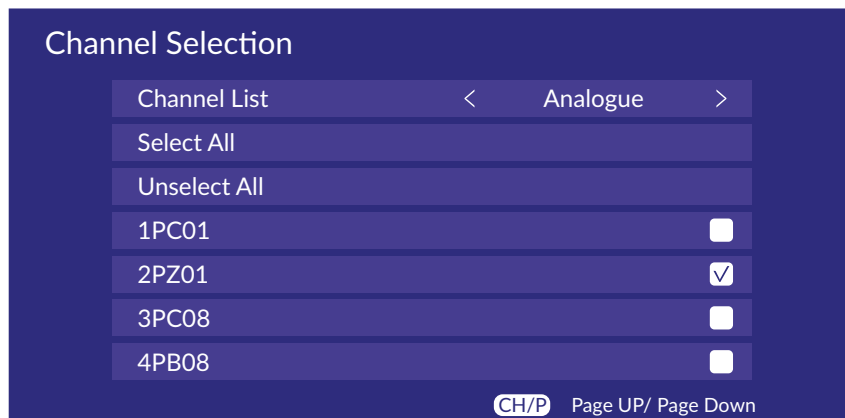

Ustawienia modułu CI+

Naciśnij przycisk ▲▼, aby wybrać *Ustawienia modułu CI+* i przejrzeć menu ustawień zaawansowanych.

Dostępność

Naciśnij ▲▼, aby wybrać *Dostępność*, a następnie naciśnij OK, aby wejść.

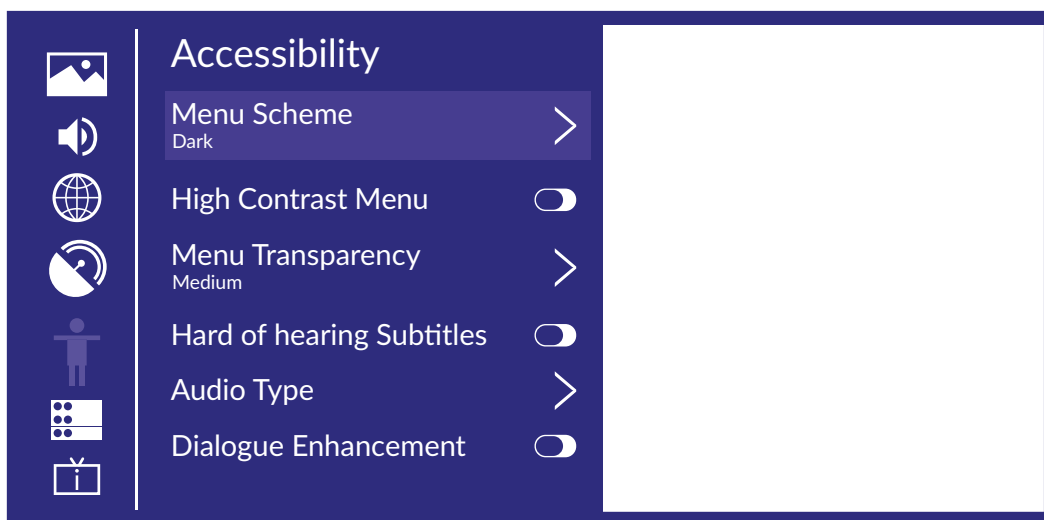

Schemat menu

Naciśnij ▲▼, aby wybrać *Schemat menu*, a następnie naciśnij ◀▶, aby wybrać *Ciemny/Jasny*.

Wysoki kontrast menu

Naciśnij ▲▼, aby wybrać *Wysoki kontrast menu*, a następnie naciśnij ◀▶, aby wybrać *Wł./Wył.*

Przezroczystość menu

Naciśnij ▲▼, aby wybrać *Przezroczystość menu*, a następnie naciśnij ◀▶, aby wybrać *Wył./średnia/Wysoka*.

Napisy dla niedosłyszących

Naciśnij ▲▼, aby wybrać *Napisy dla niedosłyszących*, a następnie naciśnij przycisk ◀▶, aby wybrać *Wł./Wył.*

Typ dźwięku

Naciśnij ▲▼, aby wybrać *Typ dźwięku*, a następnie naciśnij **OK**, aby wejść do podmenu.

Typ dźwięku

Naciśnij ▲▼, aby wybrać *Typ dźwięku*, a następnie naciśnij ◀▶, aby wybrać *Normalny/Audiodeskrypcja/Napisy mówione/Wszystkie dodatkowe dźwięki*.

Voiceover Volume

Naciśnij ▲▼, aby wybrać *Głośność*, a następnie naciśnij ◀▶, aby wybrać *Wł./Wył.*

Wzmocnienie dialogu

Naciśnij ▲▼, aby wybrać *Wzmocnienie dialogu*, a następnie naciśnij **OK**, aby wejść do podmenu.

8. SYSTEM

Naciśnij przycisk ☰ aby wyświetlić menu główne. Naciśnij ▲▼, aby wybrać *System* w menu głównym.

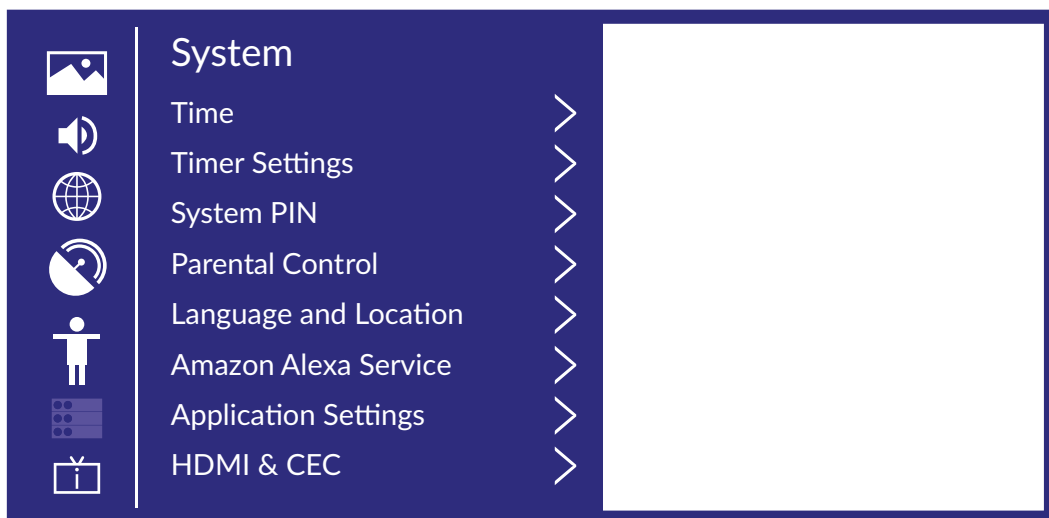

1. Naciśnij ▲▼ aby wybrać opcję, którą chcesz dostosować w menu *System*.
2. Naciśnij **OK**, aby dostosować.
3. Po zakończeniu regulacji naciśnij **OK**, aby zapisać i powrócić do poprzedniego menu.

Godzina

Naciśnij ▲▼ aby wybrać *Godzinę*.

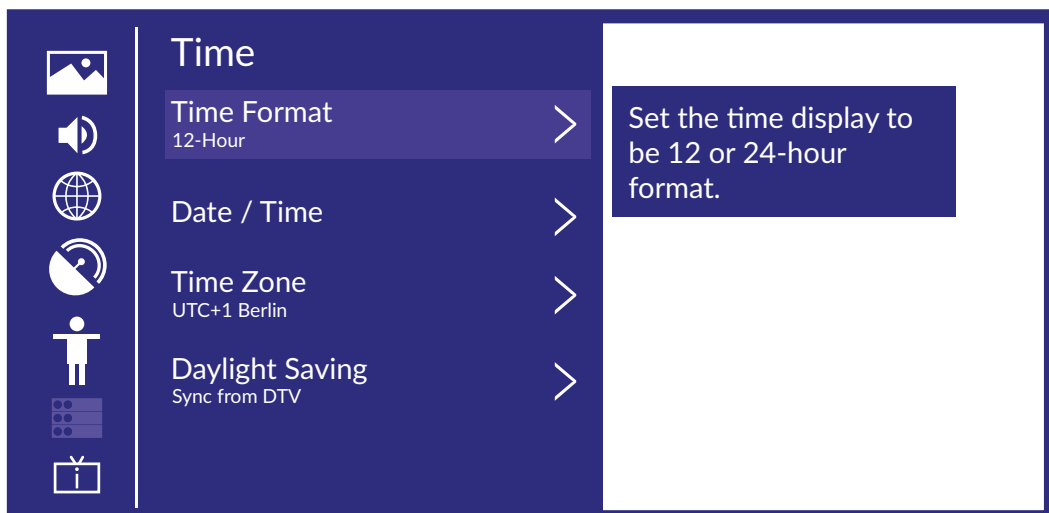

Format czasu

Naciśnij przycisk ▲▼, aby wybrać format godziny. (Opcjonalne: 12-godzin/24-godzinny)

Data/Godzina

Ustaw datę i godzinę

Naciśnij przycisk ▲▼, aby wybrać *Data/Godzina*, a następnie naciśnij OK/▶, aby ustawić.

Strefa czasowa

Wybierz swoją strefę czasową

Naciśnij przycisk ▲▼, aby wybrać *Strefę czasową*, a następnie naciśnij OK, aby wejść do podmenu.

Czas letni

Naciśnij przycisk ▲▼, aby wybrać *Czas letni*. (Opcjonalnie: Wył./Wł./Synchronizacja z DTV)

Ustawienia timera

Naciśnij ▲▼ aby wybrać Ustawienia timera.

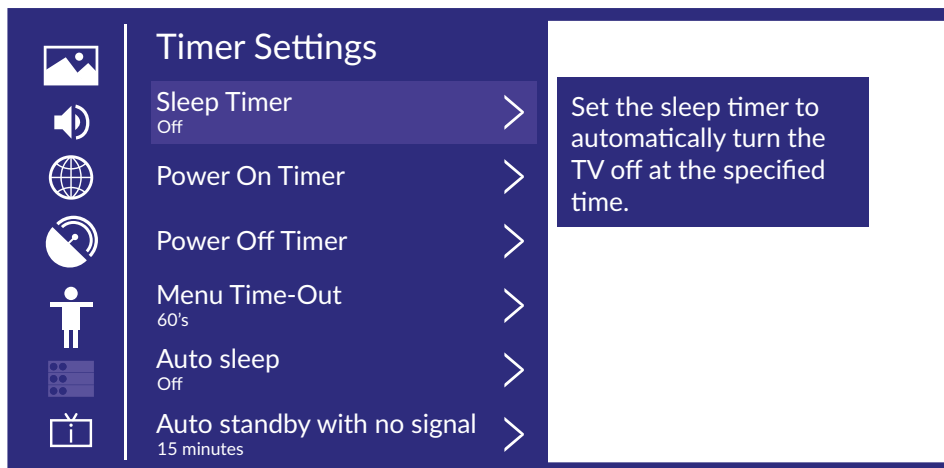

Timer wygaszacza

Naciśnij ▲▼ aby wybrać *Timer wygaszacza*.

(Opcjonalne: Wył./15/30/60/90/120 minut/zdefiniowane przez użytkownika)

Timer wyłączenia

Naciśnij ▲▼ aby wybrać *Timer wyłączenia*.

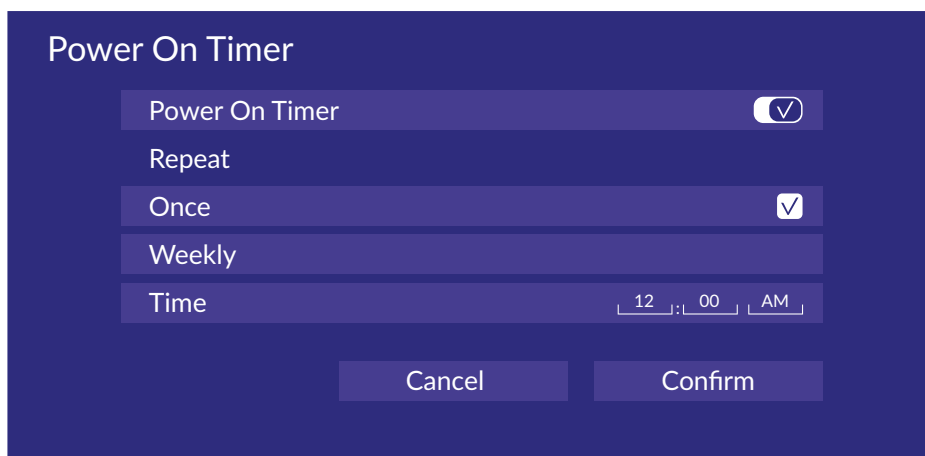

Wyłączenie

Naciśnij ▲▼ aby wybrać *Wyłączenie*.

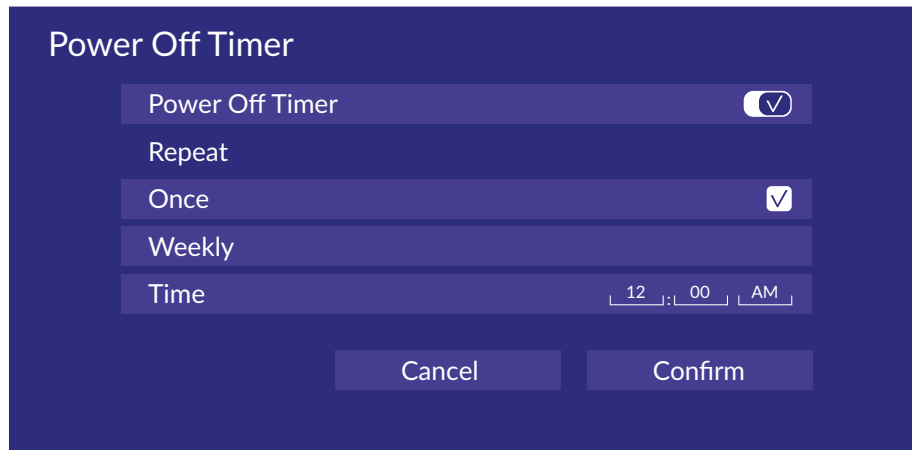

Menu Timeout

Naciśnij ▲▼ aby wybrać *Menu Timeout*. (Opcjonalne: Wył./10s/20s/30s/60s/5min)

Auto Sleep

Naciśnij ▲▼ aby wybrać *Auto Sleep*.

(Opcjonalne: Wył./3H/4H)

Automatyczny tryb czuwania przy braku sygnału

Naciśnij ▲▼ aby wybrać *Automatyczny tryb czuwania przy braku sygnału*.

(Opcjonalnie: wył./15 minut)

PIN systemu

Naciśnij przycisk ▲▼, aby wybrać *PIN systemu*.

Zmień kod PIN, którego używasz, aby uzyskać dostęp do *Kontroli rodzicielskiej*, *Automatycznego skanowania kanałów* i *przywracania ustawień fabrycznych*.

Kontrola rodzicielska

Naciśnij ▲▼ aby wybrać *Kontrolę rodzicielską*.

Włącz *Kontrolę rodzicielską*, aby uniemożliwić dzieciom oglądanie niektórych programów.

Język i lokalizacja

Naciśnij ▲▼, aby wybrać *Język i lokalizację*.

Lokalizacja

Naciśnij ▲▼, aby wybrać *Lokalizację*, a następnie naciśnij **OK/▶**, aby wybrać.

Język menu

Naciśnij ▲▼, aby wybrać *Język menu*, a następnie naciśnij OK/▶, aby wybrać.

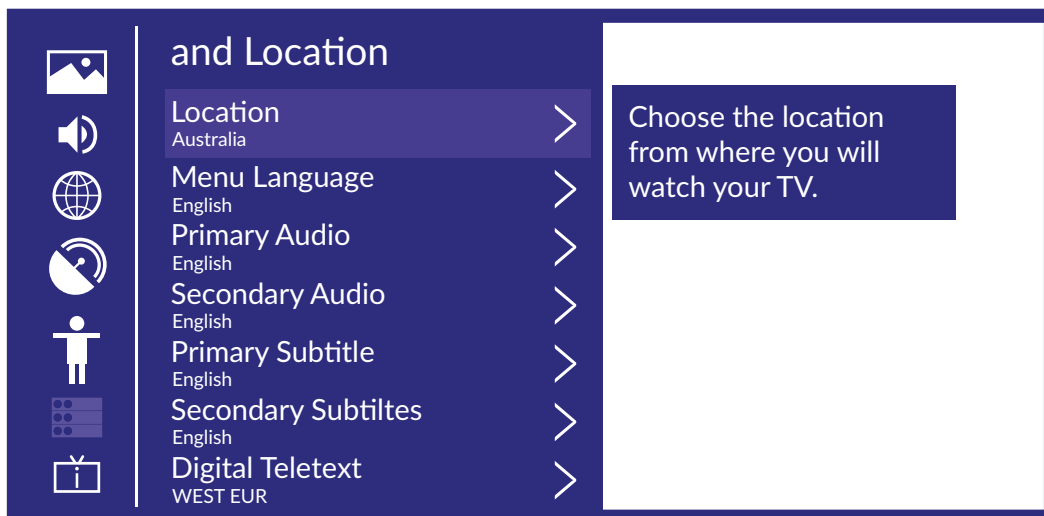

Główny dźwięk

Naciśnij ▲▼, aby wybrać *Główny dźwięk*, a następnie naciśnij OK/▶, aby wybrać.

Dodatkowy dźwięk

Naciśnij ▲▼, aby wybrać *Dodatkowy dźwięk*, a następnie naciśnij OK/▶, aby wybrać.

Główne napisy

Naciśnij ▲▼, aby wybrać *Główne napisy*, a następnie naciśnij OK/▶, aby wybrać.

Dodatkowe napisy

Naciśnij ▲▼, aby wybrać *Dodatkowe napisy*, a następnie naciśnij OK/▶, aby wybrać.

Teletekst cyfrowy

Naciśnij ▲▼ aby wybrać *Teletekst cyfrowy*. (Opcjonalne: ZACH EUR/WSCH EUR/rosyjski/arabski/perski/grecki)

Usługa Amazon Alexa

Naciśnij ▲▼, aby wybrać *Usługę Amazon Alexa* i naciśnij ▲▼, aby wejść do podmenu i ustawień.

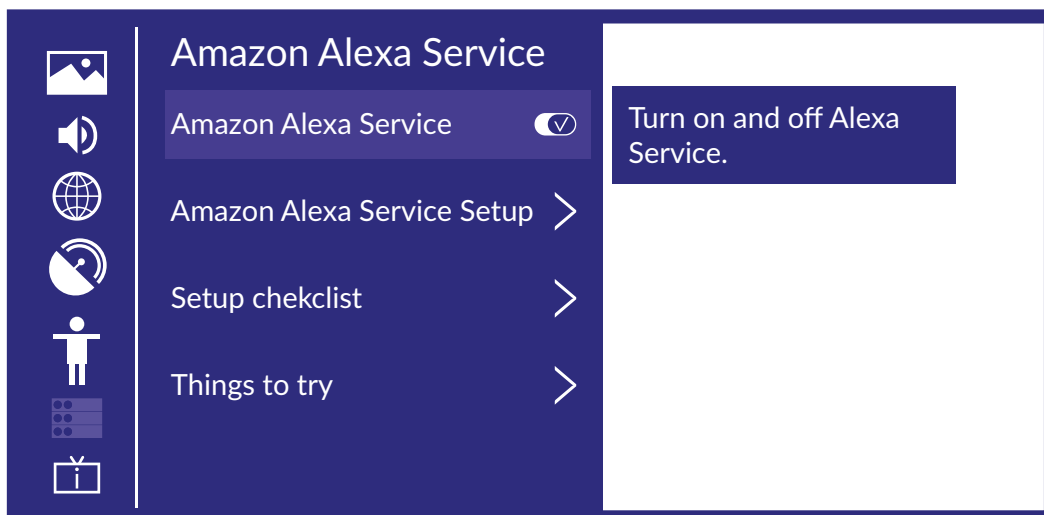

Ustawienia aplikacji

Naciśnij ▲▼, aby wybrać *Ustawienia aplikacji*.

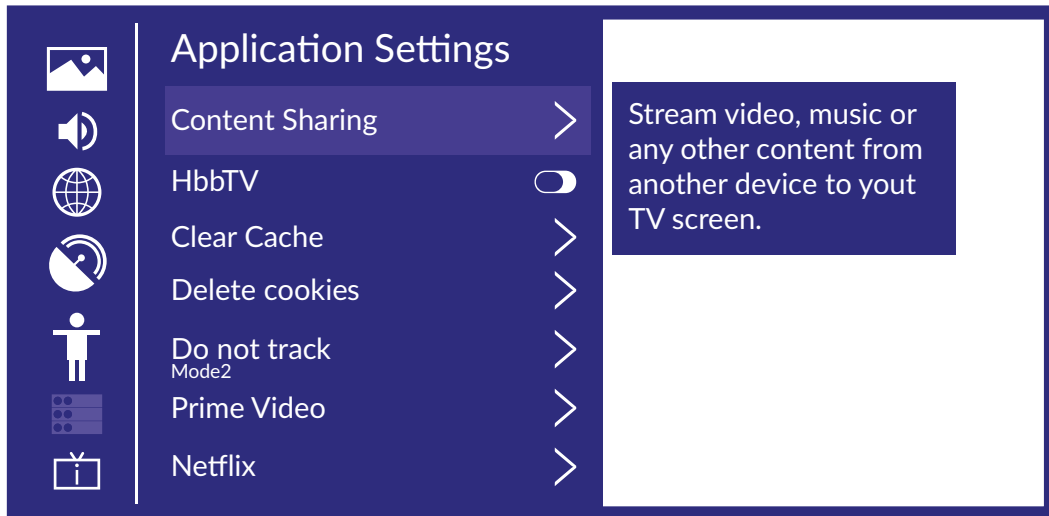

Udostępnianie treści

Naciśnij ▲▼, aby wybrać *Udostępnianie treści*, a następnie naciśnij ◀▶, aby wybrać *Wł./Wył.*

Hbb TV

Naciśnij ▲▼, aby wybrać *Hbb TV*, a następnie naciśnij ◀▶, aby wybrać *Wł./Wył.*

Wyczyść pamięć podręczną

Naciśnij ▲▼, aby wybrać *Wyczyść pamięć podręczną*, a następnie naciśnij OK, aby wejść do podmenu.

Usuń pliki Cookies

Naciśnij ▲▼, aby wybrać *Usuń pliki Cookies*, a następnie naciśnij OK, aby wejść do podmenu.

Do Not Track

Naciśnij ▲▼, aby wybrać *Do Not Track*, a następnie naciśnij OK, aby wejść do podmenu.

Prime Video

Naciśnij ▲▼, aby wybrać *Prime Video*, a następnie naciśnij OK/▶, aby wybrać.

Netflix

Naciśnij ▲▼, aby wybrać *Netflix*, a następnie naciśnij OK/▶, aby wybrać.

HDMI&CEC

Naciśnij ▲▼, aby wybrać *HDMI & CEC*, a następnie naciśnij **OK**, aby wejść do podmenu.

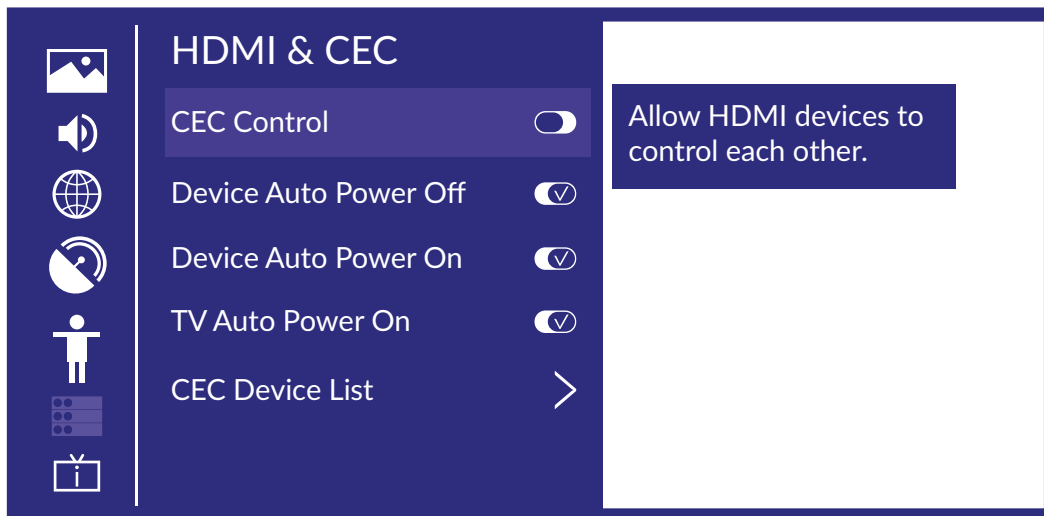

Naciśnij ▲▼, aby wybrać *Sterowanie CEC/Automatyczne wyłączenie urządzenia/Automatyczne włączanie urządzenia/Automatyczne włączanie telewizora/Listy urządzeń CEC*.

NOTATKA: Wszystkie opcje są dostępne tylko wtedy, gdy dla Sterowania CEC jest wybrane Wł.

Sterowanie CEC

Naciśnij ▲▼, aby wybrać *Sterowanie CEC*, a następnie naciśnij ◀▶, aby wybrać *Wł./Wył.*

Poniższe warunki są dostępne tylko po wybraniu opcji „Wł.” w Sterowaniu CEC.

Automatyczne wyłączenie urządzenia

Naciśnij ▲▼, aby wybrać *Automatyczne wyłączenie urządzenia*, i naciśnij ◀▶, aby wybrać *Wł./Wył.*

Automatyczne włączanie urządzenia

Naciśnij ▲▼, aby wybrać *Automatyczne włączanie urządzenia*, i naciśnij ◀▶, aby wybrać *Wł./Wył.*

Automatyczne włączanie telewizora

Naciśnij ▲▼, aby wybrać *Automatyczne włączanie telewizora*, i naciśnij ◀▶, aby wybrać *Wł./Wył.*

Urządzenia CEC

Naciśnij ▲▼, aby wybrać *Urządzenia CEC*, a następnie naciśnij **OK**, aby wejść.

Tryb użytkownika

Naciśnij ▲▼, aby wybrać *Tryb użytkownika*, a następnie naciśnij **OK/▶**, aby wybrać *Tryb domowy/Tryb sklepu*.

Zaawansowane ustawienia

Naciśnij ▲▼, aby wybrać *Ustawienia zaawansowane*, a następnie naciśnij OK/▶, aby wejść.

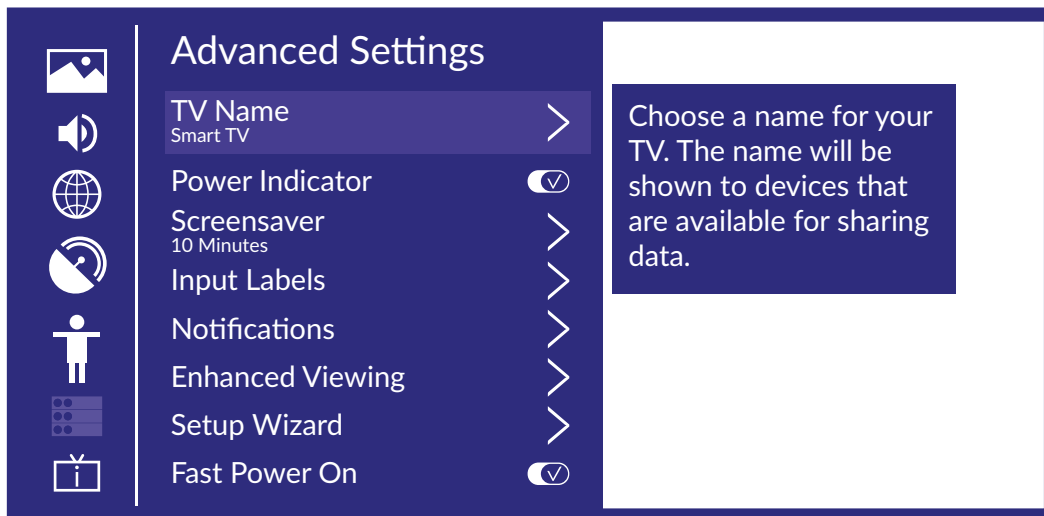

Nazwa telewizora

Naciśnij ▲▼, aby wybrać *Nazwę telewizora*, a następnie naciśnij OK/▶, aby ustawić nazwę twojego telewizora.

Wskaźnik mocy

Naciśnij ▲▼, aby wybrać *Wskaźnik mocy*, a następnie naciśnij ◀▶, aby wybrać *Wł./Wył.*

Wygaszacz ekranu

Naciśnij ▲▼, aby wybrać *Wygaszacz ekranu*, a następnie naciśnij OK/▶, aby wejść.
(Opcjonalnie: brak/5 minut/10 minut/20 minut)

Etykiety wejść

Naciśnij ▲▼, aby wybrać *Etykiety wejść*, a następnie naciśnij OK/▶, aby wejść.
(Opcjonalnie: TV/AV/HDMI1/HDMI2/HDMI3)

Powiadomienia

Naciśnij przycisk ▲▼, aby wybrać *Powiadomienia*, a następnie naciśnij OK, aby wejść do podmenu.

Powiększony obraz

Naciśnij przycisk ▲▼, aby wybrać *Powiększony obraz*, a następnie naciśnij OK, aby wejść do podmenu.

Setup Wizard

Naciśnij ▲▼, aby wybrać *Setup Wizard*, a następnie naciśnij OK/▶, aby wejść.

Szybkie włączanie

Naciśnij ▲▼, aby wybrać *Szybkie włączanie*, a następnie naciśnij OK/▶, aby wybrać *Wł./Wył.*

Tryb wyłączenia

Naciśnij ▲▼, aby wybrać *Tryb włączania*, a następnie naciśnij OK/▶, aby wybrać.

Wsparcie

Naciśnij ▲▼, aby wybrać *Wsparcie*, a następnie naciśnij OK/▶, aby wejść.

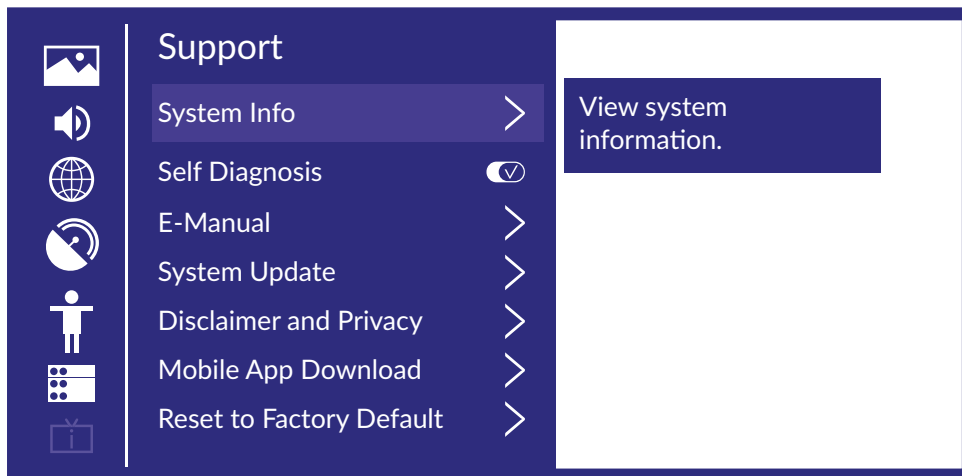

Informacja o systemie

Wyświetl informacje o systemie

Naciśnij ▲▼, aby wybrać *Informacje o systemie*, a następnie naciśnij OK, aby wejść do podmenu.

Autodiagnostyka

Wykonaj autodiagnostykę, aby przetestować dźwięk, obraz i połączenia.

Naciśnij ▲▼, aby wybrać *Autodiagnostykę*, a następnie naciśnij OK, aby wejść do podmenu.

E-instrukcja

Naciśnij ▲▼, aby wybrać *E-instrukcję*, a następnie naciśnij OK, aby wejść do podmenu.

Aktualizacja systemu

Ustaw telewizor tak, aby pobierał najnowsze oprogramowanie sprzętowe.

Naciśnij ▲▼, aby wybrać *Aktualizację systemu*, a następnie naciśnij OK, aby wejść do podmenu.

Wyłączenia odpowiedzialności i polityka prywatności

Kliknij, aby przeczytać szczegóły wyłączenia odpowiedzialności.

Naciśnij ▲▼, aby wybrać *Wyłączenia odpowiedzialności i politykę odpowiedzialności*, a następnie naciśnij OK, aby wejść do podmenu.

Pobieranie aplikacji mobilnej

Naciśnij ▲▼, aby wybrać *Pobieranie aplikacji mobilnej*, a następnie naciśnij OK, aby wejść do podmenu.

Przywróć do ustawień fabrycznych

Naciśnij ▲▼, aby wybrać *Przywróć do ustawień fabrycznych*, a następnie naciśnij **OK**, aby wejść do podmenu.

Naciśnij przycisk ☰, aby obudzić menu, a następnie naciśnij ▲▼, aby wybrać.

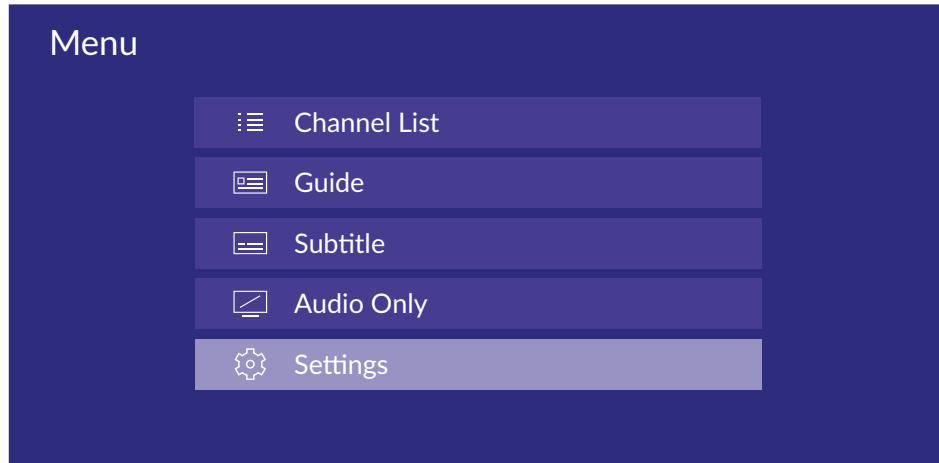

Lista kanałów

Naciśnij ▲▼, aby wybrać *Listę kanałów*, a następnie naciśnij **OK**, aby wejść do podmenu.

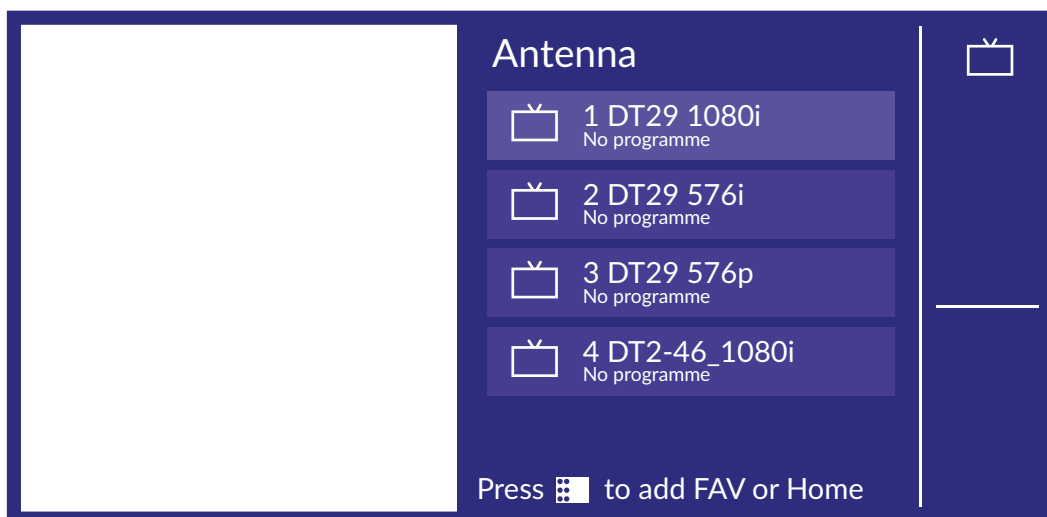

Napisy

Naciśnij ▲▼, aby wybrać *Napisy*, a następnie naciśnij ◀▶, aby wybrać *Wł./Wył.*

Tylko dźwięk

Naciśnij ▲▼ aby wybrać *Tylko dźwięk*. Naciśnij **OK** aby wejść do podmenu.

Ustawienia

Naciśnij ▲▼ aby wybrać *Ustawienia*. Naciśnij **OK** aby wejść do podmenu.

Proszę sprawdzić na stronie głównej - Ustawienia

Przewodnik

Naciśnij ▲▼, aby wybrać Przewodnik, a następnie naciśnij OK, aby wejść do podmenu.

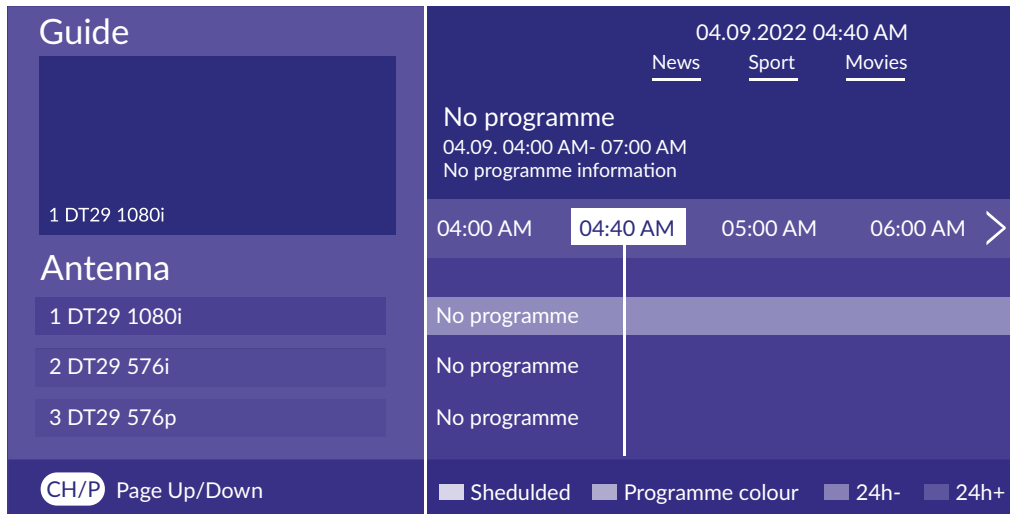

Napisy

Naciśnij ▲▼, aby wybrać *Napisy*, a następnie naciśnij ◀▶, aby wybrać *Wł./Wył.*

Tylko dźwięk

Naciśnij ▲▼ aby wybrać *Tylko dźwięk*. Naciśnij OK aby wejść do podmenu.

Ustawienia

Naciśnij ▲▼ aby wybrać *Ustawienia*. Naciśnij OK aby wejść do podmenu.

Proszę sprawdzić na stronie głównej - Ustawienia

9. MEDIA

Aby skorzystać z tej funkcji, należy włożyć do portu USB urządzenie USB, na którym znajdują się pliki multimedialne.

Naciśnij INPUT, a następnie ▲▼ ◀▶ OK, aby wybrać **USB** w celu uzyskania dostępu do multimediiów.

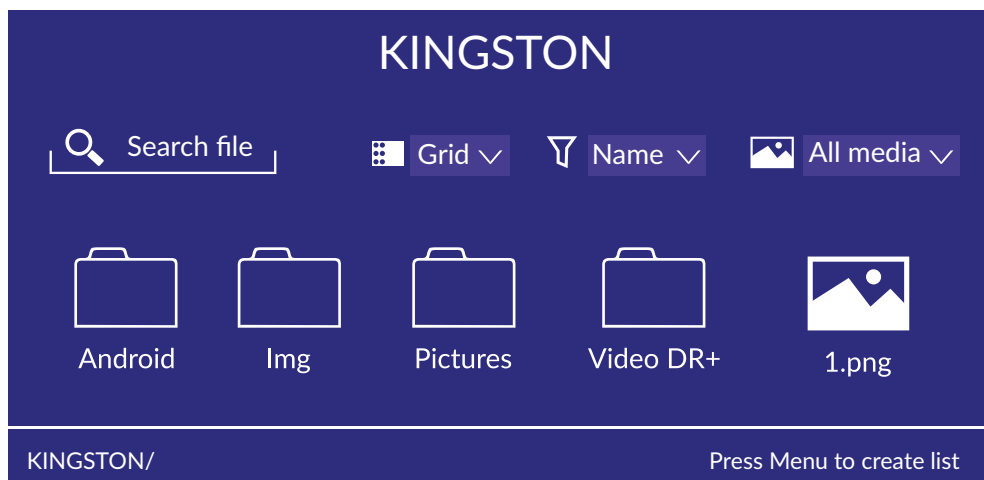

Video

Naciśnij ▲▼, aby wybrać *Video lub Wszystkie*, a następnie naciśnij ▲▼ ◀▶, aby wybrać *Filmy*. Naciśnij przycisk ☰, aby wyświetlić opcje ustawień po lewej stronie.

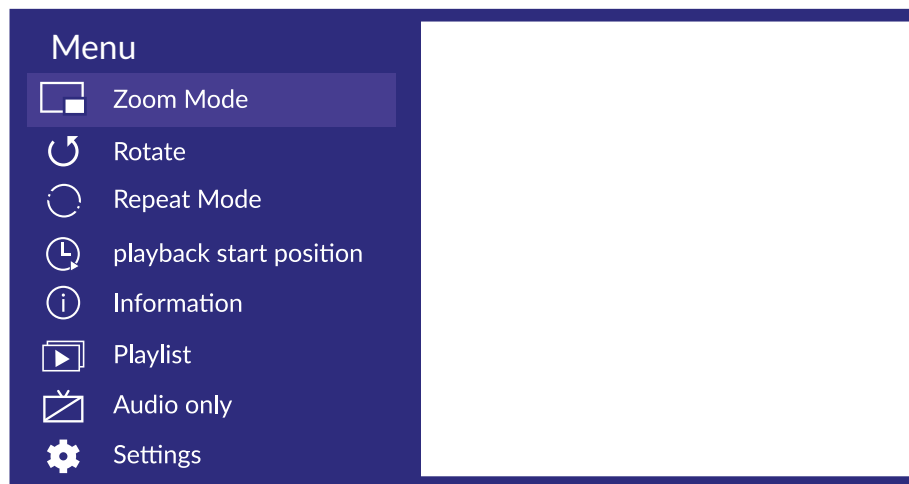

Tryb zoom

Naciśnij ▲▼, aby wybrać *Tryb zoom*, a następnie naciśnij OK, aby wybrać. *Opcjonalnie: Dopasuj/Pełny/Oryginalny rozmiar*

Obróć

Naciśnij ▲▼, aby wybrać *Obróć*, a następnie naciśnij OK, aby wybrać.
Opcje: Prawo 90°/Lewo 90°

Tylko dźwięk

Naciśnij ▲▼, aby wybrać *Tylko dźwięk*, a następnie naciśnij OK, aby wybrać.

Tryb powtarzania

Naciśnij ▲▼, aby wybrać *Tryb powtarzania*, a następnie naciśnij OK, aby wybrać.
Opcjonalnie: Nie powtarzaj/Powtórz bieżący/Powtórz wszystko

Pozycja startowa odtwarzania

Naciśnij ▲▼, aby wybrać *Pozycję startową odtwarzania*, a następnie naciśnij OK, aby wybrać.

Informacja

Naciśnij ▲▼, aby wybrać *Informację*, a następnie naciśnij OK, aby wyświetlić.

Playlista

Naciśnij ▲▼, aby wybrać *Playlistę*, a następnie naciśnij OK, aby wyświetlić wszystkie dostępne video.

Tylko dźwięk

Naciśnij ▲▼, aby wybrać *Tylko dźwięk*, a następnie naciśnij OK, aby wybrać.

Dźwięk

Naciśnij ▲▼, aby wybrać *Dźwięk lub Wszystkie*, a następnie naciśnij ▲▼ ◀▶, aby wybrać *Filmy*.

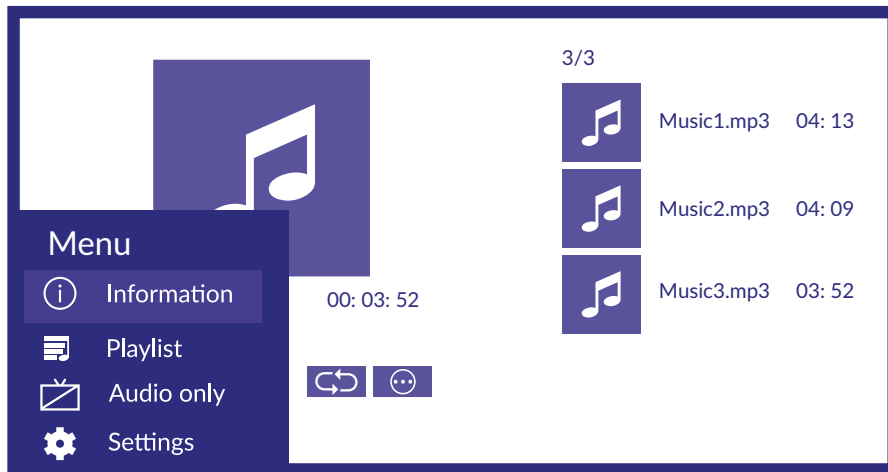

Informacja

Naciśnij ▲▼, aby wybrać *Informację*, a następnie naciśnij OK, aby wyświetlić.

Playlista

Naciśnij ▲▼, aby wybrać *Playlistę*, a następnie naciśnij OK, aby wejść do podmenu. *Opcjonalnie: wstrzymaj/powtórz wszystko/edytuj*

Tylko dźwięk

Naciśnij ▲▼, aby wybrać *Tylko dźwięk*, a następnie naciśnij OK, aby wybrać.

Zdjęcie

Naciśnij ▲▼, aby wybrać *Zdjęcie lub Wszystkie*, a następnie naciśnij ▲▼ ◀▶, aby wybrać *Filmy*.

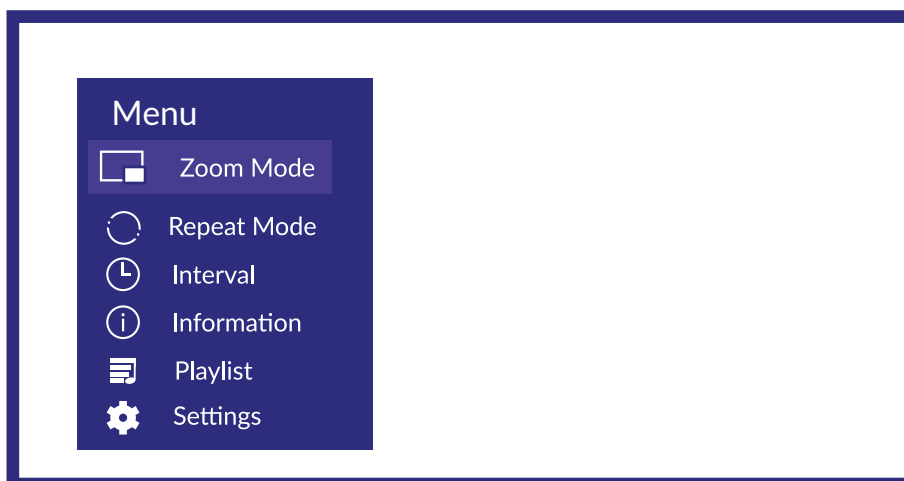

Tryb zoom

Naciśnij ▲▼, aby wybrać *Tryb zoom*, a następnie naciśnij OK, aby wybrać.
(Opcjonalne: Rozmiar dopasowany/oryginalny)

Tryb powtarzania

Naciśnij ▲▼, aby wybrać *Tryb powtarzania*, a następnie naciśnij OK, aby wybrać.
(Opcjonalne: Bez powtórzeń/Powtórz wszystko)

Interwał

Naciśnij ▲▼, aby wybrać *Interwał*, a następnie naciśnij OK, aby wybrać.
(Opcjonalnie: 5S/10S/20S)

Informacja

Naciśnij ▲▼, aby wybrać *Informację*, a następnie naciśnij OK, aby wyświetlić.

Playlista

Naciśnij ▲▼, aby wybrać *Playlistę*, a następnie naciśnij OK, aby wyświetlić wszystkie dostępne zdjęcia.

10. ROZWIĄZYWANIE PROBLEMÓW

Przed podjęciem kontaktu z serwisem przejrzyj następujące informacje, możliwe przyczyny i rozwiązania problemu, który wystąpił. Jeśli telewizor nie działa poprawnie, po sprawdzeniu go, prosimy o kontakt z lokalnym serwisem lub dealerem marki STRONG. Alternatywnie można wysłać wiadomość z prośbą o wsparcie za pośrednictwem naszej strony internetowej www.strong.tv.

Problem	Możliwe przyczyny i rozwiązania
Telewizor nie włącza się	<ol style="list-style-type: none"> 1. Sprawdź, czy działa gniazdko ścienne 2. Podłącz inne urządzenie do gniazdka w celu sprawdzenia, czy jest tam napięcie.
Pilot nie działa	<ol style="list-style-type: none"> 1. Wymień baterie. 2. Baterie włożone są niewłaściwie. 3. Główny nie jest podłączone do prądu.
Brak obrazu, normalny dźwięk	<ol style="list-style-type: none"> 1. Dostosuj jasność i contrast. 2. Możliwa awaria nadawanego programu. 3. Dostrojony do kanału UHD, nie jest obsługiwany.
Normalny obraz, brak dźwięku	<ol style="list-style-type: none"> 1. Naciśnij klawisz głośności, aby zwiększyć głośność. 2. Głośność jest ustawiona na wyciszenie, naciśnij , aby przywrócić dźwięk. 3. Zmień system dźwiękowy. 4. Możliwa awaria nadawanego programu.
Falujący obraz	Jest to zwykle spowodowane przez lokalne zakłócenia, takie jak samochody, lampy światła dziennego i suszarki do włosów. Ustawienie anteny minimalizuje zakłócenia.
Śnieg na ekranie, blokada ekranu i zakłócenia	<p>Jeśli antena znajduje się na skraju obszaru sygnału telewizyjnego, gdzie sygnał jest słaby, obraz może być zaśnieżony, zakłócony lub zablokowany. Gdy sygnał jest bardzo słaby, może być konieczne, aby zainstalować specjalną antenę aby poprawić odbiór.</p> <ol style="list-style-type: none"> 1. dostosowania pozycji i orientacji zewnętrznej/wewnętrznej anteny. 2. Sprawdź podłączenie anteny. 3. dostrój kanał. 4. spróbuj inny kanał. Radiofonii i telewizji mogą zdarzyć się awarie.
Migotanie ekranu	Migotanie ekranu jest spowodowane przez nakładający się sygnał telewizyjny. Zmianę kierunku lub położenia anteny może poprawić odbiór.
Interferencja częstotliwości radiowej	Interferencja wytwarza fale ruchu lub ukośne smugi, a w niektórych przypadkach, utratę kontrast na zdjęciu. Poznaj i usuń źródło zakłóceń radiowych.

Problem	Możliwe przyczyny i rozwiązania
Odtwarzanie wideo działa poprawnie, obraz ulega zniekształceniom, zwłaszcza w jakości HD.	Prędkość odczytu/zapisu na urządzeniu USB może być zbyt niska. Upewnij się, że zapisując na urządzenia pamięci masowej USB ma ono wystarczająco dużo miejsca. Pendrive (wtyczka USB) może nie obsługiwać wystarczającej prędkości.
Brak sygnału lub słaby sygnał, przerywany odbiór.	<p>a) Kable mogą być rozłączone; wilgoć mogła uszkodzić kable i złącza podczas ulewnego deszczu w obecnej lub burzy. Sprawdzić połączenia kablowe, LNB i inne urządzenia podłączone między LNB a odbiornikiem, lub anteną satelitarną. Zaczekać aż deszcz/burza ustąpią. Zwrócić się do lokalnego specjalisty telewizji satelitarnej o poradę.</p> <p>b) Anteny satelitarnej nie wskazuje na poprawnego satelitę. Dopasuj antenę. Zwrócić się do specjalisty lokalnej telewizji satelitarnej o poradę.</p> <p>c) Anteny satelitarna jest zbyt mała, sprawdź czy nie ma przeszkód w postaci drzew i budynków przeszkadzających w recepcji sygnału. Zmień na większą antenę satelitarną lub zmień położenie anteny.</p> <p>d) Sygnał jest zbyt silny, antena satelitarna jest przewymiarowana. Przełącz tłumik sygnału na wejście LNB. Zwrócić się do specjalisty lokalnej telewizji satelitarnej o poradę.</p>
Zły obraz/ blokowanie odbioru błęd podczas ulewnego deszczu.	Obfite opady deszczu będą osłabiać sygnały satelitarne, mogą one powodować blokowanie odbioru sygnału. Upewnij się, że instalacja anteny jest ustandaryzowana, aby zminimalizować skutki deszczu. W przypadku wątpliwości, należy zwrócić się do specjalisty lokalnej telewizji satelitarnej o poradę.
Jeśli telewizor wyłączy się po podłączeniu kabla do dowolnego złącza.	Ponownie włącz telewizor.

UWAGA: Jeśli problemy nie ustąpią po zaproponowanych rozwiązaniach, prosimy o z lokalnym centrum serwisowym lub kontakt z biurem obsługi klienta na naszej stronie www.strong.tv.

11. SPECYFIKACJE

Dźwięk

Wyjście dźwięku:

2 x 8 W

Wideo

Zakres kanałów:

DVB-T/T2: 174 MHz-230 MHz; 470 MHz-860 MHz

DVB-C: 113-858 MHz

DVB-S/S2: 950 MHz-2150 MHz

System:

DTV: DVB-T/T2, DVB-S/S2, DVB-C

ATV: PAL/SECAM (BG/DK/1)

AV: PAL, NTSC, SECAM

Złącza 24 cali

1 x ANT IN

1 x SAT IN

1 x CI

3 x HDMI

2 x USB 2.0

1 x LAN (RJ-45)

1 x S/PDIF (optyczny)

1 x SŁUCHAWKI

1 x AV IN

Dane główne

Napięcie operacyjne :

100 ~ 240 V AC 50/60 Hz

Konsumpcja mocy :

28 W, typ. 40W

Konsumpcja mocy w trybie czuwania STANDBY :

≤ 0.5 W

Temperatura operacyjna:

+5 °C ~ +25 °C

Temperatura przechowywania:

-15 °C ~ +45 °C

Wilgotność operacyjna:

20% ~ 80% RH, nieskondensowana

Wilgotność przechowywania:

10% ~ 90% RH, nieskondensowana

Wymiary (SxDxW) w mm:

550.7 x 171 x 367.3 (ze stojakiem)

Waga netto:

2.5 kg

Przeczytaj wszystkie instrukcje przed rozpoczęciem użytkowania urządzenia. Zachowaj te instrukcje do późniejszego wykorzystania.

Używaj tylko akcesoria określone lub dostarczone przez producenta (np. zasilacz, baterie itp.). Prosimy o zapoznanie się z informacją zawartą na tylnej obudowie na temat elektryczności i bezpieczeństwa przed instalacją lub włączeniem urządzenia.

Aby zmniejszyć ryzyko pożaru lub porażenia prądem, nie należy narażać urządzenia na deszcz lub wilgoć.

Wentylacja nie powinna być utrudniona przez zasłanianie otworów wentylacyjnych takimi przedmiotami jak gazety, obrusy, zasłony, itp.

Aparatura nie powinna być narażona na kapiącą lub pryskającą wodę ani obiekty, takie jak wazon, umieszczone się na urządzeniu.



Znak wskazuje na ryzyko porażenia prądem elektrycznym. Zewnętrzna instalacja elektryczna musi być zainstalowana przez osobę wykwalifikowaną lub można użyć istniejących przewodów.

Aby zapobiec powstawaniu szkód, urządzenie musi być bezpiecznie przymocowane do podłogi i ściany zgodnie z instrukcjami instalacji.

Istnieje niebezpieczeństwo wybuchu przy niepoprawnej wymianie akumulatora. Zastąpić go można tylko poprzez te same typy lub równoważny produkt.

Akumulator (akumulator lub bateria lub baterie) nie mogą być narażone na nadmierne światło słoneczne, pożar lub podobne.

Nadmierna głośność akustyczna słuchawki może spowodować utratę słuchu.

Słuchanie muzyki na wysokie poziomie głośności i dłuższy czas trwania może spowodować uszkodzenie słuchu.

Aby zmniejszyć ryzyko uszkodzenia słuchu, należy obniżyć wielkość do poziomu bezpiecznego oraz zmniejszyć ilość czasu słuchania na wysokim poziomie.

Wtyczka lub złącze urządzenia używane również jako wyłącznik urządzenia muszą być łatwo dostępne. Podczas przenoszenia oraz transportu, prosimy o zadbanie o zestaw przewodów zasilania, np. związanie przewodu zasilającego oraz zestawu kabli. Kable powinny być chronione przed ostrymi krawędziami gdyż mogą one powodować uszkodzenia zestawu kabli zasilania. Przy ponownym podłączeniu urządzenia upewnij się, że przewód zasilania nie jest uszkodzony. W przypadku szkody zastąp uszkodzony przewód przewodem o tych samych parametrach. Urządzenie jest wyłączone gdy wszystkie sygnały świetlne na urządzeniu są wyłączone. Aby całkowicie odłączyć urządzenie od źródła zasilania należy wyciągnąć wtyczkę z gniazdka.

Należy zwrócić szczególną uwagę na aspekty środowiskowe przy utylizowaniu baterii.

Źródła ognia, takie jak zapalone świece, nie powinny być umieszczane na przyrządzie.



aby zapobiec rozprzestrzenianiu się ognia, świece lub inne otwarte źródła ognia trzymaj zawsze z dala od tego produktu.

Port USB może dostarczyć maksymalnie 500 mA.



Sprzęt oznaczony tym znakiem jest urządzeniem klasy II, czyli urządzeniem elektrycznym o podwójnej izolacji. Jest tak zaprojektowany, że nie wymaga podłączenia do gniazdka z uziemieniem.

Środowisko pracy

Nie instalować urządzenia w ciasnej przestrzeni, takiej jak regał lub podobne.

Nie używać urządzenia w pobliżu wilgotnych i zimnych pomieszczeń, jednocześnie chronić telewizor przed przegrzaniem.

Chronić przed bezpośrednim światłem słonecznym.

Nie wolno używać telewizora w pobliżu zakurzonych, zapylnych miejsc.

Nie pozostawiać lub przechowywać materiałów łatwopalnych w otoczeniu urządzenia.

Nie zostawiać świec przy dostępnym obszarze oraz uniknąć łatwopalnych materiałów przy TV.

Dyrektywa WEEE



Właściwy sposób utylizacji tego produktu.

Oznakowanie to wskazuje, że tego produktu nie wolno wyrzucać z innymi odpadami z gospodarstw domowych w UE. Aby zapobiec możliwej szkodzie dla

środowiska lub zdrowia ludzkiego, z niekontrolowanego unieszkodliwiania odpadów, zutylizuj to urządzenie odpowiedzialnie promując zrównoważone ponowne wykorzystanie zasobów materialnych. Do zwrotu używanego urządzenia zaleca się używać systemów zwrotu i zbiórki lub skontaktowanie się z punktem sprzedaży detalicznej, gdzie produkt został zakupiony.

Przechowywanie

Twoje urządzenie zostało starannie sprawdzone i zapakowane przed wysyłką. Po rozpakowaniu go, upewnij się, że wszystkie części są zainstalowane. Przechowuj opakowanie z dala od dzieci. Zaleca się zachować karton w okresie gwarancji, aby zabezpieczyć urządzenie na czas transportu w przypadku ewentualnej naprawy gwarancyjnej.

Opis oprogramowania:

Ten produkt zawiera oprogramowanie, które nie może być modyfikowane przez osoby trzecie.

Tylko STRONG zapewnia oprogramowanie zainstalowane w produkcie i publikuje odpowiednie aktualizacje oprogramowania lub oprogramowania online na stronie www.strong.tv.

UPROSZCZONA DEKLARACJA ZGODNOŚCI UE

STRONG oświadcza, że Odbiornik cyfrowy jest zgodny z dyrektywą 2014/53/EU dotyczącą urządzeń radiowych.

Pełny tekst deklaracji zgodności UE jest dostępny pod następującym adresem internetowym: <http://www.strong.tv/en/doc>

KARTA GWARANCYJNA

WAŻNY DOKUMENT W PRZYPADKU NAPRAW GWARANCYJNYCH! PROSIMY O JEGO ZACHOWANIE!

Szanowni Państwo,

Jeśli w Państwa urządzeniu wystąpią problemy techniczne, prosimy o uwzględnienie poniższych punktów:

- 1** Prosimy o kontakt z naszą **INFOLINIĄ** – bardzo często przy drobnych problemach nasz personel techniczny może udzielić pomocy telefonicznie.

 **801 702 017**

- 2** Prosimy o przygotowanie w takich przypadkach **dokumentu zakupu**, dokładnego **oznaczenia modelu** oraz **numeru seryjnego** urządzenia.

Naprawa gwarancyjna jest bezpłatna. Wyjątek od tego stanowią uszkodzenia spowodowane niewłaściwym użytkowaniem lub/i zużyciem elementów eksploatacyjnych (jak np. baterie). Po upływie okresu gwarancyjnego, względnie przy usterkach, których nie możemy uznać jako podlegające naprawie gwarancyjnej, otrzymają Państwo kosztorys naprawy płatnej. Prosimy o dołączenie do reklamowanego produktu: wypełnioną kartę gwarancyjną, kopię fiskalnego dowodu zakupu (paragonu lub faktury VAT), opis usterki, akcesoriów oraz kontaktowy numer telefonu. W czasie rozmowy z Pracownikiem INFOLINII uzgodnicie Państwo sposób przekazania reklamowanego produktu do naprawy.

STRONG Service Center Polska
c/o RAGZ Sp. z o.o.
Al. Piłsudskiego 143
92-236 ŁÓDŹ
POLSKA

UWAGA!

Gwarancja obowiązuje wyłącznie na urządzenia posiadające wypełnioną kartę gwarancyjną oraz fiskalny dowodu zakupu (paragon lub fakturę VAT). Reklamujący zobowiązuje się do dostarczenia urządzenia w opakowaniu fabrycznym lub innym zabezpieczającym przed jego uszkodzeniem w czasie transportu.