

STRONG

VIDAA SMART TV 24" (60CM) SRT24HE4203



Picture similar

Bedienungsanleitung
Manuel d'utilisation
Manuale utente
Manual del usuario
Manual do utilizador
Használati útmutató
Užívateľský manuál

Brugervejledning
Brukerveiledning
Gebruiksaanwijzing
Användarhandbok
Korisnički priručnik
Ръководство на потребителя
Посібник користувача

SERVICE CENTER

AT	  support_at@strong.tv 0820 400 150 (€ 0,12/Min. österr. Festnetz)	HU	  support_hu@strong.tv +36 1 445 26 10
BG	  support_bg@strong.tv +359 32 634451	IT	  support_it@strong.tv 199 404 032 Da rete fissa 24,8 cent. al min. 12,5 cent. scatto alla risposta Da rete mobile max 49 cent. al min. 15,6 cent. scatto allo risposta
CZ	  support_cz@strong.tv 844 44 44 90	NL	  support_nl@strong.tv
DE	  support_de@strong.tv 0180 501 49 91 (€ 0,14/Min. deutsches Festnetz) (€ 0,42/Min. max. Mobilfunknetze)	PL	  support_pl@strong.tv 801 702 017
DK	  support_dk@strong.tv	PT	  support_pt@strong.tv +351 2 100 06 125
ES	  support_es@strong.tv +34 91 119 61 76	SK	  support_sk@strong.tv 0850 15 05 50
FR	  support_fr@strong.tv	SL	  support_sl@strong.tv +386 1 828 08 58
HR	  support_hr@strong.tv +385 1 344 57 66	UA	  support_ua@strong.tv +380 (44) 238 61 50

Supplied by STRONG Austria
Represented by STRONG Ges.m.b.H.
Teinfaltstraße 8/4. Stock
1010 Vienna, Austria
Email: support_at@strong.tv

Licencias

ESTE PRODUCTO ESTÁ AUTORIZADO BAJO LA LICENCIA DE CARTERA DE PATENTES AVC PARA EL USO PERSONAL Y NO COMERCIAL DE UN CONSUMIDOR PARA (i) CODIFICAR VÍDEO CONFORME LA NORMA AVC ("VÍDEO AVC") Y/O (ii) DESCODIFICAR VÍDEO AVC CODIFICADO POR UN CONSUMIDOR DEDICADO A UNA ACTIVIDAD PERSONAL Y NO COMERCIAL Y/O OBTENIDA DE UN PROVEEDOR DE VIDEO CON LICENCIA PARA SUMINISTRAR VÍDEO AVC. NO SE OTORGA NINGUNA LICENCIA NI SE DEBE PRESUPONER PARA CUALQUIER OTRO USO. INFORMACIÓN ADICIONAL SE PUEDE OBTENER EN **MPEG LA, LLC** VER [HTTP://WWW.MPEGLA.COM](http://www.mpegla.com)

Este producto contiene uno o más programas protegidos por las leyes internacionales y de Estados Unidos de derechos de autor como obras inéditas. Son confidenciales y propiedad de **Dolby Laboratories**. Queda prohibida su reproducción o divulgación, en su totalidad o en parte, o la producción de trabajos derivados del mismo sin el permiso expreso de Dolby Laboratories. Derechos de autor 2003-2009 por Dolby Laboratories. Reservados todos los derechos.

ESTE PRODUCTO SE VENDE CON UNA LICENCIA LIMITADA Y SE AUTORIZA SU USO ÚNICAMENTE EN RELACIÓN CON EL CONTENIDO HEVC QUE CUMPLA CADA UNO DE LOS SIGUIENTES TRES REQUISITOS: (1) CONTENIDO HEVC SÓLO PARA USO PERSONAL; (2) CONTENIDO HEVC QUE NO SE OFRECE A LA VENTA; Y (3) CONTENIDO HEVC CREADO POR EL PROPIETARIO DEL PRODUCTO. ESTE PRODUCTO NO PUEDE UTILIZARSE EN RELACIÓN CON CONTENIDO CODIFICADO HEVC CREADO POR UN TERCERO, QUE EL USUARIO HAYA ENCARGADO O COMPRADO A UN TERCERO, A MENOS QUE UN VENDEDOR AUTORIZADO DEL MISMO, LE CONCEDA POR SEPARADO LOS DERECHOS PARA UTILIZAR EL PRODUCTO CON DICHO CONTENIDO. SU USO DE ESTE PRODUCTO EN RELACIÓN CON EL CONTENIDO CODIFICADO HEVC, SE CONSIDERA ACEPTACIÓN DE LA AUTORIDAD LIMITADA PARA EL USO COMO SE HA INDICADO ANTERIORMENTE.

Protección de Datos:

Tenga en cuenta que STRONG, sus socios de fabricación, los proveedores de aplicaciones y los proveedores de los servicios pueden recopilar y utilizar datos técnicos e información relacionada, que incluye, entre otros, información técnica sobre este dispositivo, sistema y software de la aplicación y periféricos. STRONG, sus socios de fabricación, los proveedores de aplicaciones y los proveedores de los servicios pueden usar dicha información para mejorar sus productos o proporcionarle servicios o tecnologías, siempre que no lo identifiquen personalmente.

Además, tenga en cuenta que algunos servicios que ofrecen - ya sea en el dispositivo o instalados por usted - pueden solicitar un registro para el cual debe proporcionar datos personales.

Además de eso, tenga en cuenta que algunos servicios que no están preinstalados pero pueden instalarse pueden recopilar datos personales incluso sin proporcionar advertencias adicionales y que STRONG no se hace responsable de una posible infracción de la protección de datos por servicios no preinstalados.

DECLARACIÓN UE DE CONFORMIDAD SIMPLIFICADA

STRONG declara que este artículo SRT 24HE4203 cumple con los requerimientos básicos y otras normas relevantes de las directivas CE 2004/108/EC y 73/23/EC, RoHS 2002/95/EC

El documento completo de la Declaración de Conformidad EU, está disponible en la siguiente dirección de Internet: <http://www.strong.tv/en/doc>

Sujeto a alteraciones. Como consecuencia de la continua investigación y desarrollo de especificaciones técnicas, el diseño y apariencia de los productos puede cambiar. Fabricado bajo licencia de Dolby Laboratories. Dolby, Dolby Audio y el símbolo de la doble D son marcas comerciales de Dolby Laboratories Licensing Corporation. Los términos HDMI, HDMI High-Definition Multimedia Interface y el logotipo HDMI son marcas comerciales o marcas registradas de HDMI Licensing Administrator, Inc. Wi-Fi es una marca comercial registrada de Wi-Fi Alliance®. Netflix es una marca registrada de Netflix, Inc. YouTube™ es una marca comercial de Google Inc. Todos los nombres de los productos son marcas o marcas registradas de sus dueños respectivos.

© STRONG 2023. Todos los derechos reservados

MANUAL DEL USUARIO

Para obtener el mejor rendimiento y seguridad, por favor, lea atentamente este manual. Por favor conserve este manual para referencias futuras.



ÍNDICE

1. INSTRUCCIONES	3
1.2 Almacenamiento	4
1.3 Accesorios	4
1.4 Instalación del equipo	4
2. INSTALACIÓN	5
2.1 Código PIN predeterminado: 1234	5
2.2 Panel frontal	5
2.3 Panel trasero	5
2.4 Mando a distancia	6
2.5 Instalación de las pilas	7
2.6 Uso del mando a distancia	8
3. PRIMERA INSTALACIÓN	8
3.1 Inicio	8
3.2 Entradas	9
4. IMAGEN	9
4.1 Modo de imagen	10
4.2 Relación de aspecto	10
4.3 Aplicación de la configuración de la imagen	11
5. SONIDO	13
5.1 Modo sonido	13
5.2 Auriculares	14
5.3 Configuración del modo de sonido	14
6. RED	15
7. CANAL	16
8. SISTEMA	22
9. MULTIMEDIA	31
10. SOLUCIÓN DE PROBLEMAS	34
11. ESPECIFICACIONES	36

1. INSTRUCCIONES

1.1 Instrucciones de seguridad

Lea todas las instrucciones antes de operar el equipo. Conserve estas instrucciones para su uso posterior.

- Use únicamente los dispositivos/accesorios especificados o suministrados por el fabricante (como el adaptador de alimentación exclusivo, batería, etc.).
- Consulte la información en el exterior del panel posterior de la caja para informaciones eléctricas y de seguridad antes de instalar o hacer funcionar el aparato.
- Para reducir el riesgo de incendio o descarga eléctrica, no exponga este aparato a la lluvia o la humedad.
- No se debe impedir la ventilación cubriendo las aberturas de ventilación con objetos, como periódicos, manteles, cortinas, etc.
- El aparato no debe ser expuesto a goteos ni salpicaduras y ningún objeto con líquido, como floreros, deberá ser colocado sobre el aparato.
- La marca ⚠ indica un riesgo de descarga eléctrica. Los cables externos deben ser instalados por personal instruido o se deben utilizar cables o cordones prefabricados.
- Para evitar lesiones, este aparato debe estar firmemente sujeto al suelo/pared conforme a las instrucciones de instalación.
- Peligro de explosión si la batería se sustituye de forma incorrecta. Reemplácela solamente con otra igual o de tipo equivalente.
- La batería (batería o baterías o paquete de baterías) no debe quedar expuesta a un calor excesivo como la luz solar, el fuego o fuente similar.
- El nivel sonoro excesivo de los auriculares puede causar pérdida de la audición.
- Escuchar música a niveles de volumen alto y durante períodos prolongados puede dañar la audición.
- Para reducir el riesgo de daños a la audición, se debe bajar el volumen a un nivel seguro, cómodo, y reducir el tiempo de escucha a niveles altos.
- El enchufe o el conector del aparato se utiliza como dispositivo de desconexión, deberá permanecer accesible. Cuando no esté en uso y cuando se mueva, por favor tenga cuidado con el cable de alimentación, por ejemplo, ate el cable de alimentación con una abrazadera de cables o algo parecido. Debe estar libre de bordes afilados o similares que pueden causar abrasión del cable de alimentación. Al ponerlo en uso de nuevo, asegúrese de que el cable de alimentación no está dañado. En caso de daño, reemplace el cable de alimentación por uno similar con las mismas especificaciones. La ausencia de una indicación de luz en el aparato no significa que está totalmente desconectado de la red eléctrica. Para desconectar el aparato completamente, el enchufe de corriente debe ser retirado de la toma.
- Se debe prestar atención a los aspectos ambientales de la eliminación de baterías.
- No deben colocarse fuentes de llamas, como velas encendidas sobre el aparato.
-  Para evitar la propagación del fuego, mantenga las velas u otras llamas siempre alejadas de este producto.
- Un terminal USB puede aportar un máximo de 500 mA.
-  Los equipos con este símbolo son de Clase II o con doble aislamiento eléctrico. Ha sido diseñado de forma que no requiera una conexión eléctrica de seguridad a tierra.

Entorno de Funcionamiento

- No instale este equipo en un espacio cerrado como una estantería o lugar similar.
- No utilice el equipo cerca de zonas húmedas, frías y proteja el equipo del sobrecalentamiento.
- Mantener el equipo alejado de la luz solar directa.
- No utilice el equipo cerca de lugares con polvo.
- No coloque velas cerca de una zona abierta y accesible para evitar que materias extrañas inflamables entren en la TV.

Directiva WEEE

WEEE



Eliminación correcta de este producto. Esta marca indica que este producto no debe eliminarse junto con otros residuos domésticos en toda la UE. Para evitar los posibles daños al medio ambiente o a la salud humana que representa la eliminación incontrolada de residuos, recíclelo correctamente para promover la reutilización sostenible de recursos materiales. Para devolver su dispositivo usado, utilice los sistemas de devolución y recogida o póngase en contacto con el establecimiento donde se adquirió el producto. Pueden tomar este producto para el reciclaje seguro ambiental.

1.2 Almacenamiento

Su dispositivo ha sido cuidadosamente comprobado y embalado antes del envío. Cuando lo desempaque, asegúrese de que todas las partes se encuentren incluidas y mantenga el empaque fuera del alcance de los niños. Le recomendamos que conserve la caja de cartón durante el período de garantía, mantenga su dispositivo perfectamente protegido en caso de reparación o garantía.

1.3 Accesorios

1x Instrucciones de instalación

1x Instrucciones de seguridad

1x Mando a distancia

2x Pilas AAA

1.4 Instalación del equipo

Fig. 1

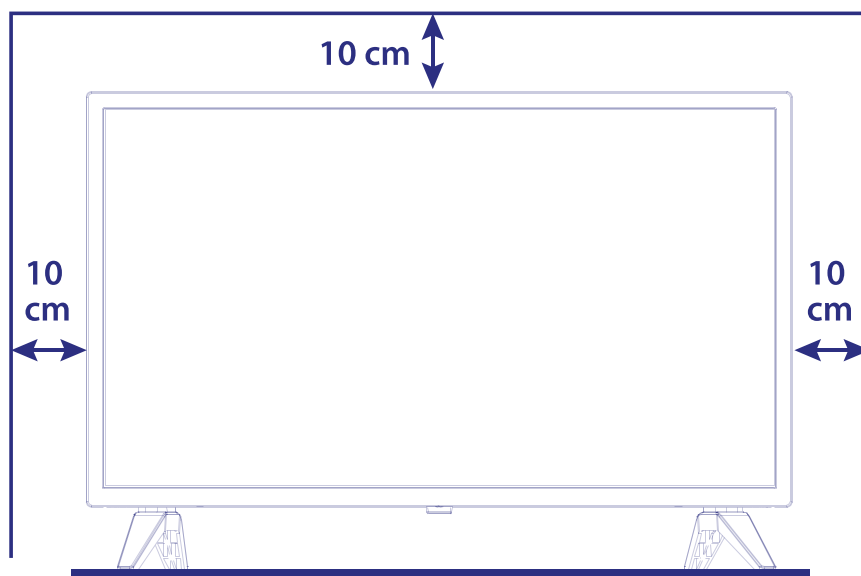

Instale la pantalla sobre una superficie horizontal sólida como una mesa o escritorio. Para la ventilación, deje un espacio de al menos 10 cm libres alrededor de la unidad. Para evitar situaciones de fallo y no seguras, por favor, no coloque objetos encima de la unidad. Este aparato puede ser utilizado en climas tropicales y / o moderados.

Este manual de usuario proporciona instrucciones completas para instalar y utilizar este televisor. Los símbolos sirven como sigue.

ADVERTENCIA	Muestra un mensaje de advertencia.
NOTA	Ofrece información adicional importante o de utilidad.
MENU	Representa un botón en el mando a distancia o el receptor TV.
<i>Mover a</i>	Representa un elemento del menú dentro de una ventana.

2. INSTALACIÓN

2.1 Código PIN predeterminado: 1234

2.2 Panel frontal

Fig. 2

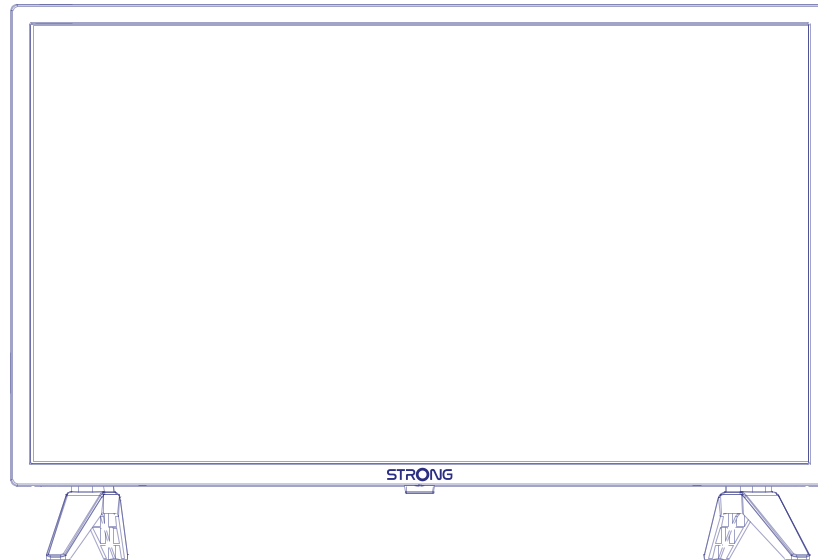

NOTA: Los gráficos son solamente para la representación.

1. Indicador de encendido / sensor remoto
2. Altavoces
3. /Menú Enciende el televisor o lo pone en modo de espera.

2.3 Panel trasero

Fig. 3

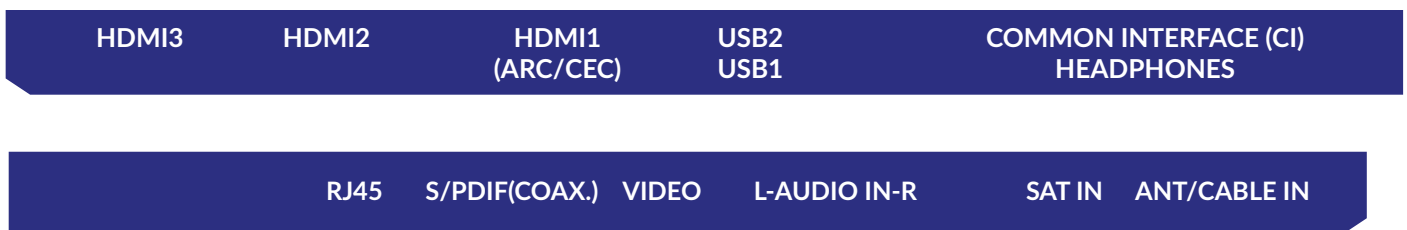

NOTA: Los gráficos son solamente para la representación.

1. HDMI 3 Conecte la señal de entrada HDMI desde una fuente de señal como DVD, reproductor de Blu-ray o consola de juegos.
2. HDMI 2 Conecta la señal de entrada HDMI desde una fuente de señal como DVD, reproductor de Blu-ray o consola de juegos.
3. HDMI 1 (ARC) Conecta la señal de entrada HDMI desde una fuente de señal como DVD, reproductor de Blu-ray o consola de juegos o directamente a un amplificador digital compatible con la función ARC. Esta entrada está equipada con la función ARC (Audio Return Channel) para implementar conexiones de audio y para un soporte completo de Dolby Audio.
4. USB 2.0 Puertos USB 2.0.

5. USB 2.0	Puertos USB 2.0
6. CI	Inserte un módulo de acceso condicional (CAM).
7. HEADPHONE	Salida de audio para auriculares o audífonos, los altavoces se silenciarán cuando los auriculares estén conectados y seleccionados los auriculares.
8. RJ45	Conecte a su router de Internet para acceder a Internet/ aplicaciones.
9. S/PDIF (optical)	Utilice un cable RCA para conectar su televisor a un amplificador digital compatible o un equipo de cine en casa.
10. AUDIO L/R	Entrada de audio izquierda / derecha. Utilice un cable RCA ("conector Cinch / Jack") para conectar su televisor al sistema de cine en casa.
11. VIDEO	Entrada de video. Utilice un cable RCA ("conector Cinch / Jack") para conectar su televisor a su sistema de cine en casa, grabadora de vídeo S-Video, videocámaras o reproductor de DVD.
12. SAT IN	Conecte un cable coaxial para recibir la señal de la antena parabólica con LNB.
13. ANTENNA/CABLE IN	Conecte un cable coaxial para recibir la señal del cable o de la antena DVB-T/T2.

NOTA: Si el televisor se apaga cuando conecta un cable a cualquier conector, simplemente vuelva a encenderlo.





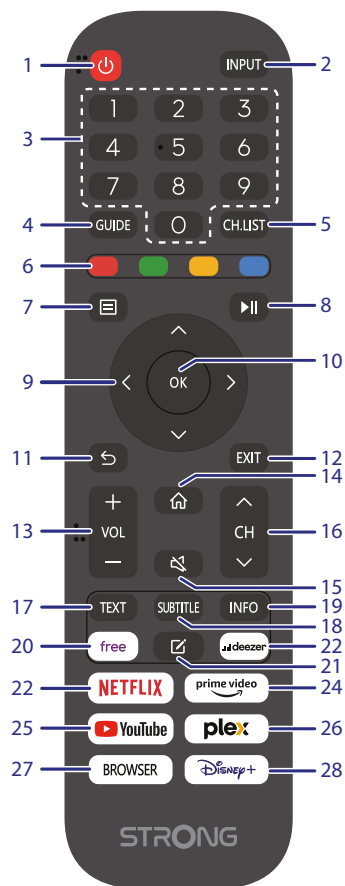

2.4 Mando a distancia

Fig. 4



1.	Pulsar para encender el televisor o en espera.
2. INPUT	Seleccionar el modo de fuente de entrada.
3. 0 ~ 9	Seleccionar el canal directamente.
4. GUIDE	Pulsar para visualizar la información actual de EPG en el modo DTV.
5. CH. LIST	Pulse para entrar en la lista de canales.

6. BOTONES DE COLOR

- | | |
|---|---|
| 7.  | Pulsar para ejecutar la función rápida en el modo TV o DTV.
Abrir las opciones de menú. |
| 8.  | Pulsar para detener la reproducción, pulsar de nuevo para continuar con la reproducción. |
| 9.  | Navegar por el menú. |
| 10. OK | Confirme la selección. |
| 11.  | Pulse para volver al canal anteriormente visto. En el menú: Volver al menú anterior. |
| 12. EXIT | Permite salir del menú actual. |
| 13. VOL +/- | Ajustar el volumen hacia arriba o hacia abajo. |
| 14.  | Acceder al escritorio de casa. |
| 15.  | Pulsar para silenciar o restaurar el volumen. |
| 16. CH +/- | Cambiar los programas hacia arriba o hacia abajo. |
| 17. TEXT | Pulsar para entrar o salir del menú de teletexto. |
| 18. SUBTITLE | Activar / desactivar los subtítulos en el modo DTV. |
| 19. INFO | Muestra informaciones acerca de la fuente seleccionada. |
| 20. VIDAA free | Permite abrir vídeos gratuitos para su visualización desde el servidor VIDAA. |
| 21. Botón personalizada | - Pulsación corta, tecla de acceso directo a la aplicación seleccionada.
- Pulsación larga, accede a la pantalla de edición del launcher para seleccionar la aplicación. |
| 22. deezer | Pulsar para entrar en deezer inmediatamente.* |
| 23. NETFLIX | Pulsar para entrar en Netflix inmediatamente.** |
| 24. prime video | Pulsar para entrar en prime video inmediatamente.*** |
| 25. YouTube | Pulsar para entrar en YouTube inmediatamente |
| 26. plex | Pulsar para entrar en plex inmediatamente.**** |
| 27. BROWSER | Pulse para acceder directamente a su navegador de Internet. |
| 28. Disney+ | Pulsar para entrar en plex inmediatamente.***** |

* La membresía no está incluida. Deezer está disponible en países seleccionados. Streaming Deezer requiere la creación de una cuenta. Se requiere Internet de banda ancha. Consulte www.deezer.com para más detalles.

** La membresía no está incluida. Netflix está disponible en países seleccionados. Streaming Netflix requiere la creación de una cuenta. Se requiere Internet de banda ancha. Consulte www.netflix.com/TermsOfUse para más detalles.

*** La membresía no está incluida. Prime video está disponible en países seleccionados. Streaming Prime video requiere la creación de una cuenta. Se requiere Internet de banda ancha. Consulte www.primevideo.com para más detalles.

**** La membresía no está incluida. Plex está disponible en países seleccionados. Streaming Plex requiere la creación de una cuenta. Se requiere Internet de banda ancha. Consulte www.plex.tv para más detalles.

***** La membresía no está incluida. Netflix está disponible en países seleccionados. Streaming Disney+ requiere la creación de una cuenta. Se requiere Internet de banda ancha. Consulte www.disneyplus.com para más detalles.

2.5 Instalación de las pilas

Fig. 5

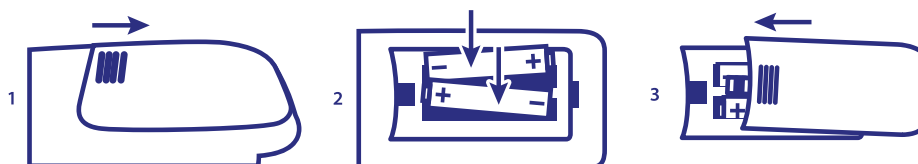

Coloque 2 pilas AA en el compartimento para pilas del mando a distancia más pequeño; Asegúrese de hacer coincidir las marcas de polaridad dentro del compartimento.

NOTA: Las imágenes son sólo para referencia. Los artículos actuales pueden diferir.

- 1 Pulse la pestaña y tire hacia arriba.
- 2 Coloque 2 pilas AAA en el compartimento y asegúrese de que la polaridad sea la correcta.
- 3 Deslice horizontalmente para cerrar la tapa.

Precauciones para el uso de la pila

La utilización inapropiada de las pilas causará fugas. Siga con cuidado las instrucciones siguientes.

1. Tenga en cuenta la polaridad de las pilas para evitar cortocircuitos.
2. Cuando el voltaje de las pilas es insuficiente, afectando al rango de utilización debe reemplazarlas con pilas nuevas. Quite las pilas del mando a distancia si no lo va a utilizar durante mucho tiempo.
3. No utilice diferentes tipos de pilas (por ejemplo, manganeso y pilas alcalinas).
4. No ponga las pilas en el fuego, ni cargue o descomponga las pilas.
5. Deshágase de las pilas de modo a cumplir con la normativa de protección ambiental pertinente.

2.6 Uso del mando a distancia

- Utilice el mando a distancia dirigiéndolo hacia el sensor remoto. Los elementos entre el mando a distancia y el sensor remoto podrán bloquear el funcionamiento normal.
- No hacer que el mando a distancia vibre con violencia. Además, no salpicar líquido sobre el mando a distancia y no dejar el mando a distancia en un lugar de alta humedad.
- No coloque el mando a distancia bajo la luz solar directa que causará la deformación de la unidad por el calor.
- Cuando el sensor remoto está bajo la luz solar directa o iluminación intensa, el mando a distancia no funcionará. En este caso, cambiar la iluminación o la posición del televisor o utilice el mando a distancia más cerca del sensor remoto.

* para confirmar sus elecciones, utilice el botón OK o el botón de ARROW (flecha) hacia la derecha.

3. PRIMERA INSTALACIÓN

Después de realizar todas las conexiones correctamente, encienda su televisor.

Siga el procedimiento de Instalación Inicial en su pantalla y complete la instalación. Tomará unos pocos minutos.

3.1 Inicio

Después de la configuración inicial, podrá acceder a la pantalla **INICIO**.

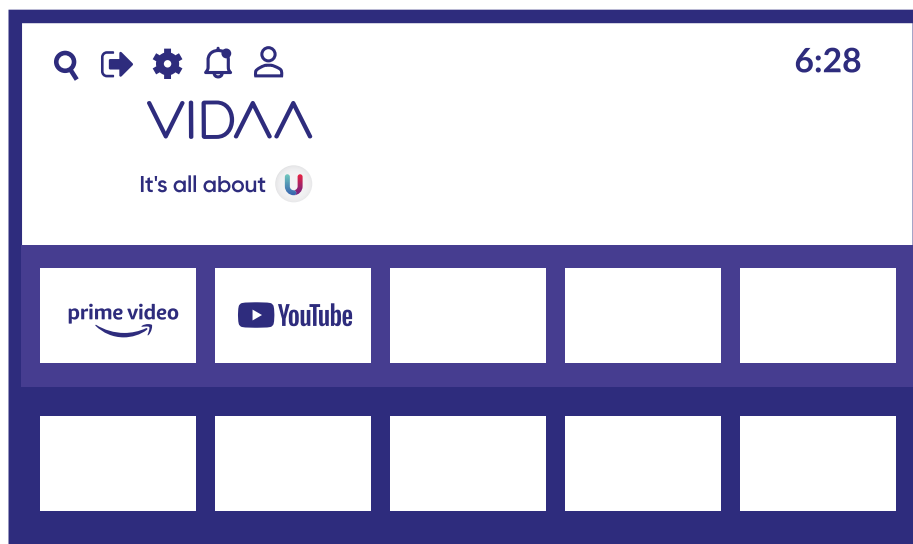

Pulse el botón  para seleccionar la pantalla . En el mando a distancia puede pulsar     para seleccionar.



 **Entradas:** Al hacer clic en este icono puede seleccionar una fuente de entrada.

 **Configuración:** Al hacer clic en este icono puede configurar varios ajustes.

3.2 Entradas

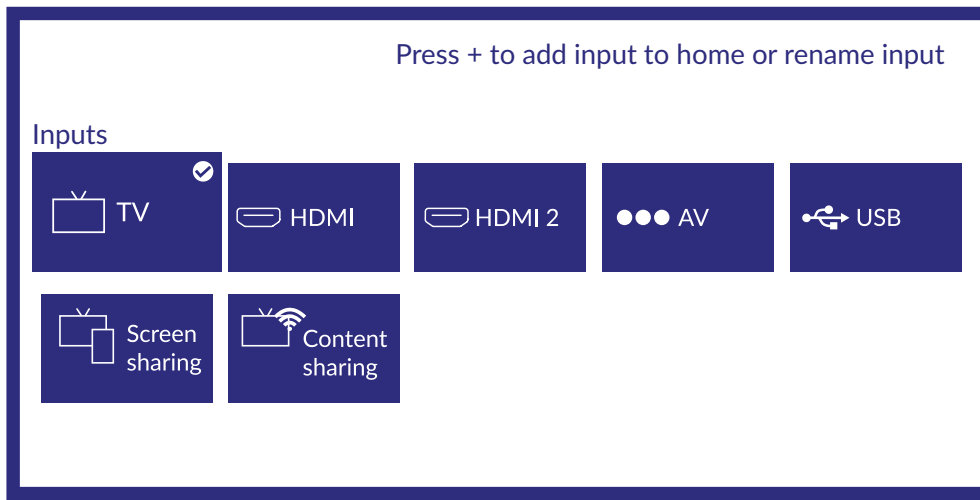

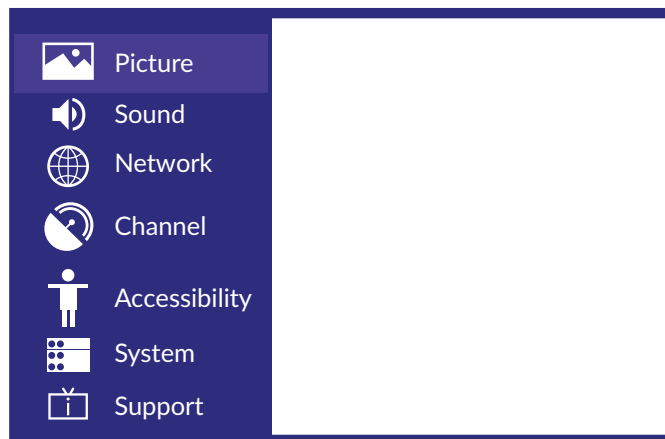

Pulse   para seleccionar el menú de entradas y elija su opción utilizando    . En primer lugar, pulse **OK** para seleccionar la entrada.



Pulse **OK** de nuevo para entrar en la configuración.

4. IMAGEN

Pulse  para entrar en el menú principal, pulse     para seleccionar el menú de imagen.

1. Pulse   para seleccionar la opción que desee ajustar en el menú **IMAGEN**.
2. Pulse **OK** para configurar.
3. Una vez terminada la configuración, pulse **OK** para guardar y volver al menú anterior.

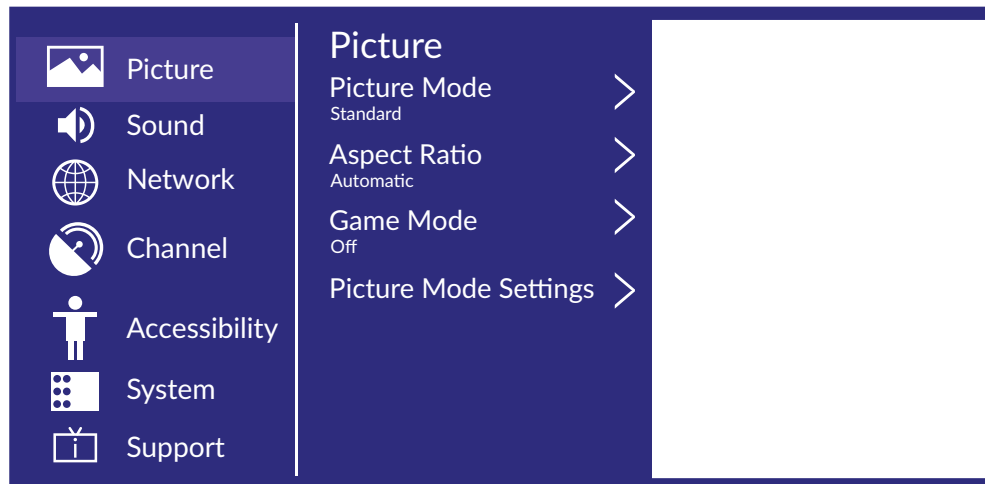

4.1 Modo de imagen

Pulse el botón ▲▼ para seleccionar **Modo de imagen** y, a continuación, pulse el botón ▲▼ y Enter para confirmar.

(Opcional: Estándar/ Cine día/Cine noche/Dinámico/Deportes).

- Estándar* El modo predeterminado, para que los usuarios disfruten de imágenes de alta calidad con luz normal.
- Cine día* Mejora el contraste, el color y la claridad de la pantalla para que el color sea más vivo.
- Cine noche* Reduce el contraste de la pantalla, el color y la luminosidad para que la pantalla parezca más tenue.
- Dinámico* Mejora el contraste, el color y la claridad de la pantalla, para que la imagen en modo dinámico equilibre el color.
- Deportes* Este es el modo más adecuado para ver vídeos deportivos.

4.2 Relación de aspecto

Ajusta la relación de aspecto para estirar o ampliar la imagen.

Pulse el botón ▲▼ para seleccionar la relación de aspecto.

Pulse el botón ◀▶ para seleccionar Automático/16:9/4:3/Panorámico/Zoom de película/Directo.

Modo de juego

Pulse ▲▼ para seleccionar y pulse ◀▶ para seleccionar Desactivado/Activado.

Configuración del modo de imagen

Pulse ▲▼ para seleccionar, pulse ▶ y OK para acceder al menú.

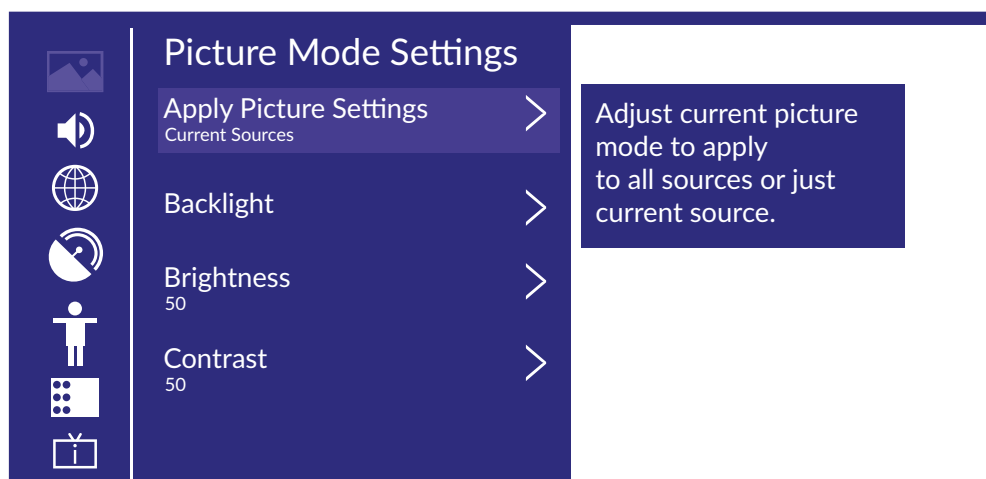

4.3 Aplicación de la configuración de la imagen

En este menú, puede ajustar el modo de imagen actual para que se aplique a todas las fuentes o solo a la fuente actual.

Pulse ▲▼ para seleccionar, pulse ► y OK para acceder al menú.
(Opcional: Todas las fuentes/Fuente actual)

Retroiluminación/Brillo/Contraste/Saturación de color/Nitidez

Pulse ▲▼ para seleccionar, y pulse ◀▶ para ajustar.

<i>Retroiluminación</i>	Permite ajustar la retroiluminación de la imagen. (Opcional: Apagado/Bajo/Alto)
<i>Brillo</i>	Permite ajustar el brillo de la imagen.
<i>Contraste</i>	Permite ajustar el contraste de la imagen.
<i>Saturación del color</i>	Permite ajustar la densidad del color de la imagen.
<i>Nitidez</i>	Permite ajustar la nitidez de los bordes de la imagen.

Contraste adaptativo

En este menú, puede oscurecer automáticamente las zonas oscuras y aclarar las zonas claras de las imágenes para ver con más detalle.

Pulse ▲▼ para seleccionar *Contraste adaptativo* y pulse ◀▶ para seleccionar Apagado/Bajo/Medio/Alto.

Reducción de ruido

Configura las opciones para eliminar la intensidad del ruido de la imagen.

Pulse ▲▼ para seleccionar *Reducción de ruido*.

Pulse ◀▶ para seleccionar *Desactivado/Bajo/Medio/Alto*.

Reducción de ruido MPEG

Configura las opciones para eliminar la intensidad del ruido de MPEG.

Pulse ▲▼ para seleccionar *Reducción de ruido*.

Pulse ◀▶ para seleccionar *Desactivado/Bajo/Medio/Alto*.

Temperatura del color

Configura el color general de la imagen.

Pulse ▲▼ para seleccionar la *Temperatura del color*.

Pulse ◀▶ para seleccionar *Cálido1/Cálido2/Bajo/ Estándar/ Frío*.

Configuración avanzada

Configura el espacio de color y la gamma para que se adapten al contenido que está visualizando.

Pulse ▲▼ para seleccionar *Configuración avanzada*.

Pulse ◀▶ para entrar al *submenú*.

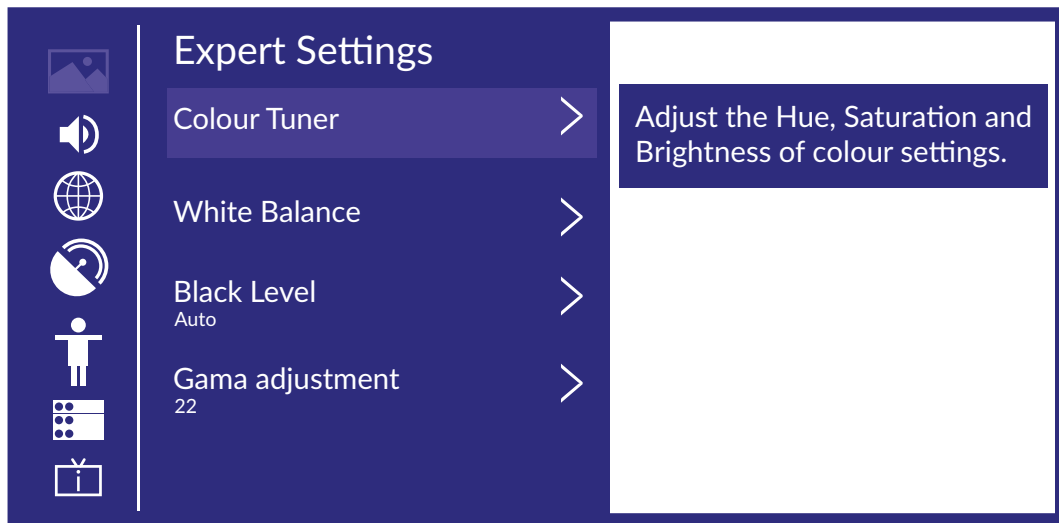

Sintonizador de colores

Configura el tono, la saturación y el brillo de los colores.

Pulse ▲▼ para seleccionar *Sintonizador de colores*.

Pulse el botón ◀▶ para entrar al *submenú* y configurarlo.

Balance de blancos

Ajusta la intensidad de la luz roja, verde y azul para visualizar los colores reales de todas las imágenes en pantalla.

Pulse ▲▼ para seleccionar *Balance de blancos*.

Pulse ◀▶ para acceder y configurar.

Nivel de negro (Solo disponible para la fuente HDMI)

En este menú, puede configurar el rango de la señal HDMI para que sea más adecuado al contenido.

Pulse ▲▼ para seleccionar *Nivel de negro*. Pulse ◀▶ para seleccionar.

Ajuste de gamma

Pulse ▲▼ para seleccionar *Ajuste de gamma*.

Pulse ◀▶ para seleccionar 2.0/2.2/2.4/BT.1886.

Calibración gamma

En este menú, puede ajustar la curva Gamma que haya seleccionado.

Pulse ▲▼ para seleccionar *Calibración gamma*.

Pulse ◀▶ para acceder al *submenú* y configurarla.

Modo solo RGB

Pulse ▲▼ para seleccionar *Modo solo RGB*.

Pulse ◀▶ para seleccionar *Desactivado/Rojo/Verde/Azul*.

Luz azul baja

Pulse ▲▼ para seleccionar *Luz azul baja*.

Pulse ◀▶ para seleccionar *Desactivado/Bajo/Medio/Alto/Muy alto*.

Sobreescaneo

Pulse ▲▼ para seleccionar *Sobreescaneo*.

Pulse ◀▶ para seleccionar *Activado/Desactivado*.

Restablecer modo actual

Pulse el botón ▲▼ para seleccionar *Restablecer modo actual*.

Pulse el botón ◀▶ para acceder al *submenú*.

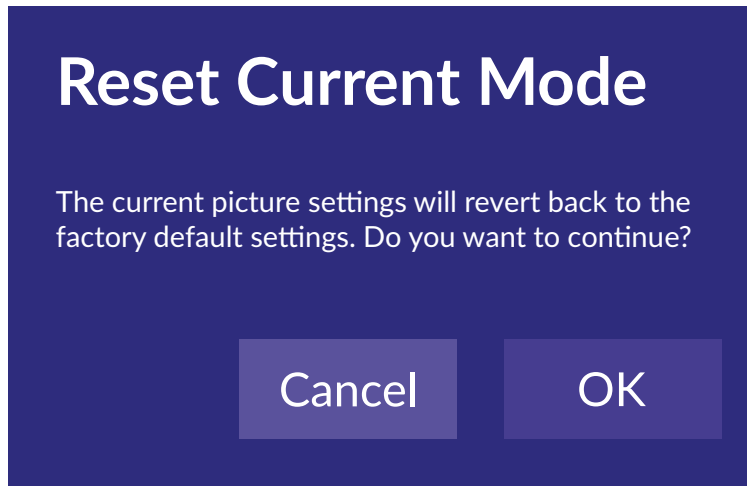

5. SONIDO

Pulse el botón ☰ para mostrar el menú principal. Pulse ▲▼ para seleccionar *Sonido* en el menú principal.

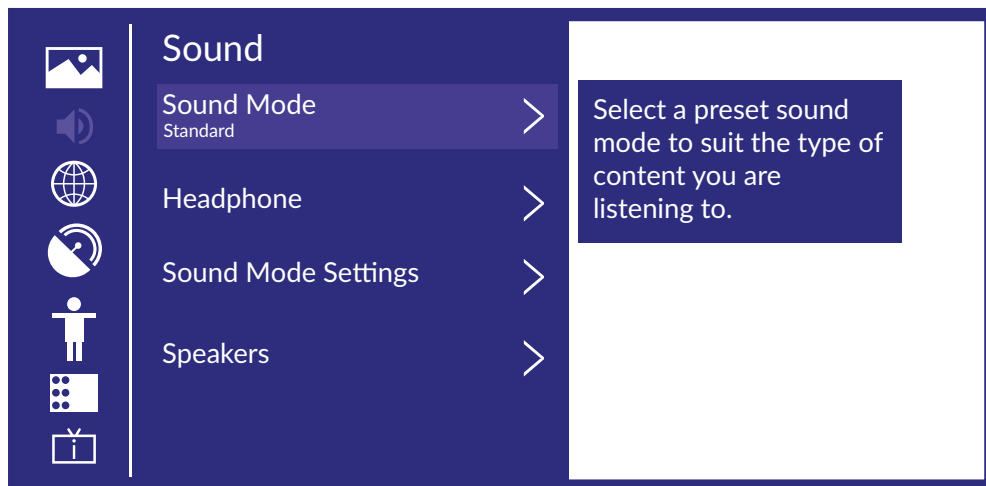

1. Pulse ▲▼ para seleccionar la opción que quiere configurar en el menú *Sonido*.
2. Pulse **OK** para configurar.
3. Una vez terminada la configuración, pulse **OK** para guardar y volver al menú anterior.

5.1 Modo sonido

Pulse ▲▼ para seleccionar su modo de sonido favorito.

(Opcional: Estándar/Teatro/Música/Discurso/Programa/Deportes).

Estándar

Proporciona un sonido equilibrado en todos los entornos.

Teatro

El modo Teatro aumenta el efecto de sonido envolvente y proporciona una respuesta más prominente del subwoofer.

Música	Conserva el sonido original y es adecuado para programas musicales.
Habla	Atenúa las frecuencias bajas y altas para mejorar la reproducción y la claridad de la voz humana.
Audio nocturno	Mejora la reproducción y la claridad de la voz humana con un nivel de volumen bajo.
Deportes	Sonido optimizado para ver un partido de fútbol.

5.2 Auriculares

Pulse ▲▼ para seleccionar *Auriculares*. Solo está disponible cuando los auriculares están conectados. Puede establecer el modo de salida de sonido a través de los auriculares.

5.3 Configuración del modo de sonido

Pulse ▲▼ para seleccionar *Configuración del modo de sonido*.

Pulse ◀▶ para acceder al submenú.

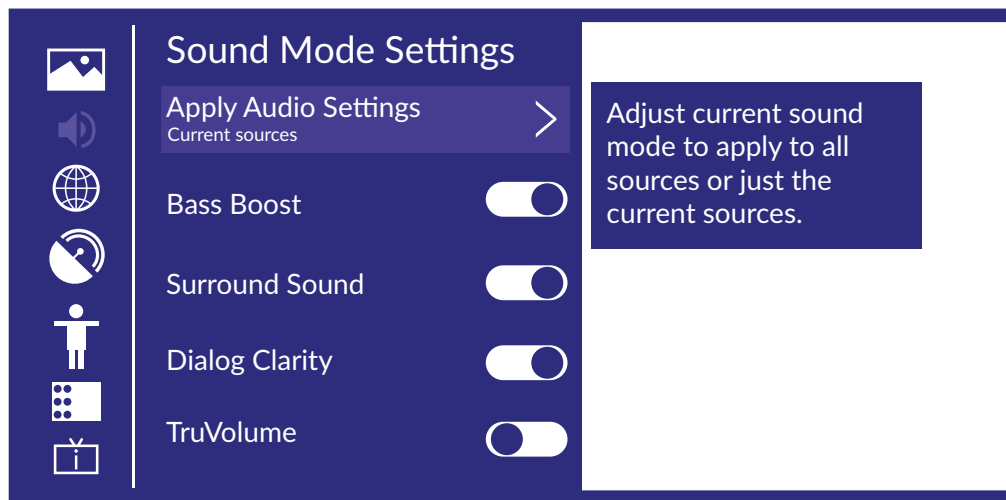

Aplicar configuración de audio

Ajuste el modo de sonido actual para aplicarlo a todas las fuentes o solo a la fuente actual.

Pulse ▲▼ para seleccionar y, a continuación, pulse ▶ y OK para seleccionar *Fuente actual/Todas las fuentes*.

Ecualizador

Pulse ◀▶ para seleccionar y configurar los detalles del *Ecualizador*.

(Opcional: 100 Hz/500 Hz/1,5 KHz/5 KHz/10 KHz)

Aumento de graves/Sonido envolvente/Claridad de diálogos/Volumen real/Configuración de montaje en pared/Control de volumen automático

Pulse ▲▼ para seleccionar y pulse ◀▶ para seleccionar *Activado/Desactivado*.

Restablecer modo actual

Pulse ▲▼ para seleccionar y pulse ◀▶ para elegir restaurar o no.

Altavoces

Pulse ▲▼ para seleccionar *Altavoces*.

Pulse ◀▶ para acceder al *submenú*.

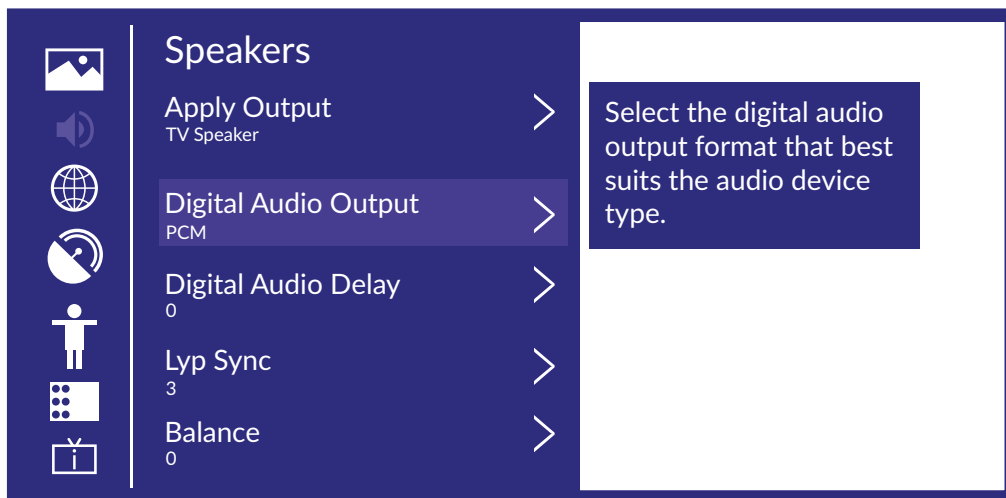

Salida de audio

Pulse ▲▼ para seleccionar *Salida de audio* y acceder al menú.

A continuación, pulse ▲▼ para seleccionar *ARC/Altavoz de TV/Solo SPDIF*.

Salida de audio digital

Pulse el botón ▲▼ para seleccionar *Salida de audio digital* y, a continuación, pulse ▲▼ para seleccionarla.

Retardo de audio digital

Pulse ▲▼ para seleccionar *Retardo de audio digital* y, a continuación, pulse ▲▼ para configurarlo.

Sincronización de labios

Pulse ▲▼ para seleccionar y, a continuación, pulse ◀▶ para configurarla.

Canales izquierdo y derecho equilibrados.

Pulse ▲▼ para seleccionar *Equilibrar*. Pulse ◀▶ para configurarlos.

6. RED

Pulse el botón ☰ para mostrar el menú principal. Pulse ▲▼ para seleccionar *Red* en el menú principal.

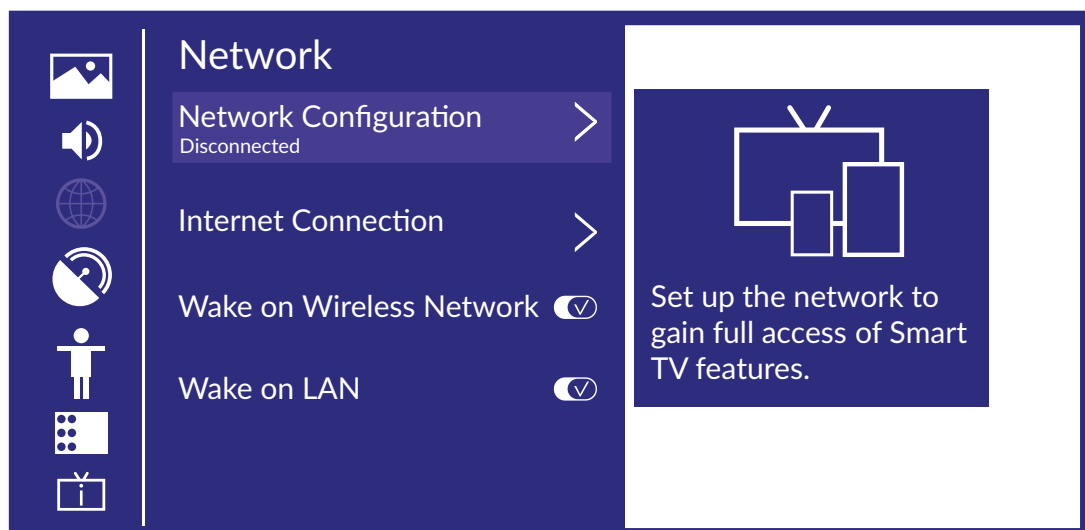

Pulse ▲▼ para seleccionar: *Configuración de red/Conexión a Internet*
Wake on Wireless Network/Wake on LAN.

Configuración de red

Pulse ▲▼ para seleccionar *Configuración de red* para configurar la red.

Conexión a Internet

Pulse ▲▼ para seleccionar *Conexión a Internet* y comprobar la conexión a Internet.

Wake on Wireless Network

Pulse ▲▼ para seleccionar *Wake on Wireless Network* y, a continuación, pulse ◀▶ para seleccionar *Activar/Desactivar*.

Wake on LAN

Pulse ▲▼ para seleccionar *Wake on LAN*. Pulse ◀▶ para seleccionar *Activado/Desactivado*.

7. CANAL

Pulsa el botón ☰ para mostrar el menú principal. ◀▶ para seleccionar *Canal*.

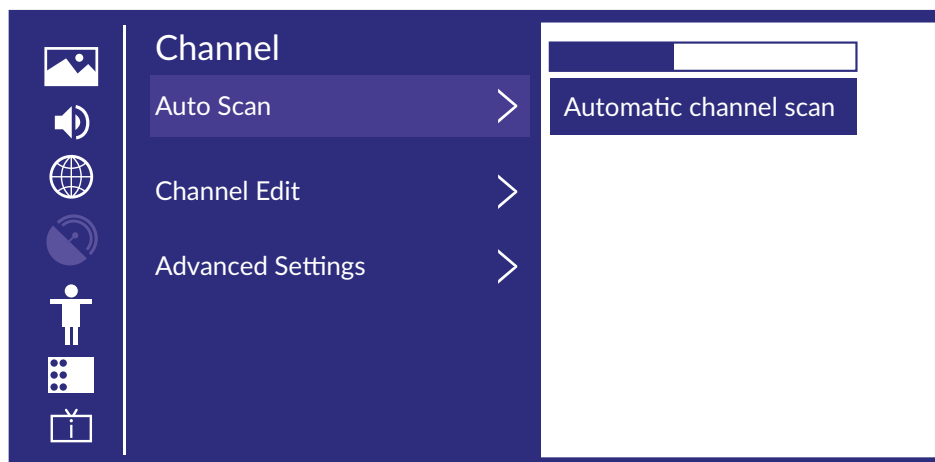

1. Pulse ▲▼ para seleccionar la opción que desee ajustar en el menú Canal.
2. Pulse **OK** para configurarla.
3. Después de terminar la configuración, pulse **OK** para guardar y volver al menú anterior.

Escaneo automático

La búsqueda automática puede buscar canales de programas de forma automática.

Pulse ▲▼ para seleccionar *Escaneo automático* y, a continuación, pulse **OK** para configurarlo.

Volver a escanear

En esta página puede elegir volver a escanear el canal o cambiar la configuración.

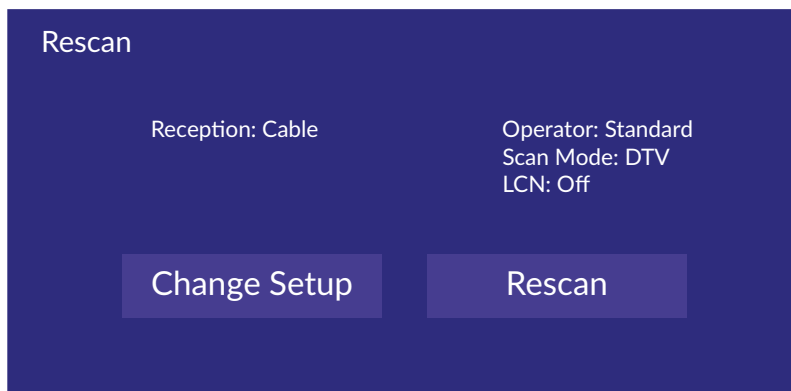

Recepción

Pulse el botón ◀▶ para seleccionar Recepción y pulse ▲▼ para seleccionar *Satélite/Antena/Cable*.

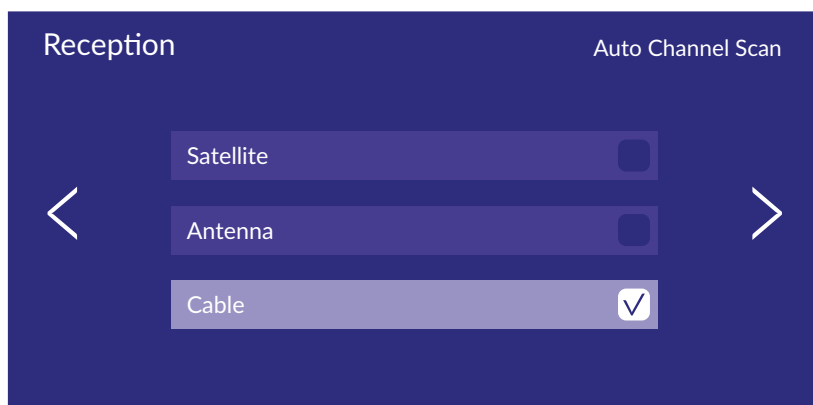

Operador

Pulse ◀▶ para seleccionar y pulse ▲▼ para configurarlo.

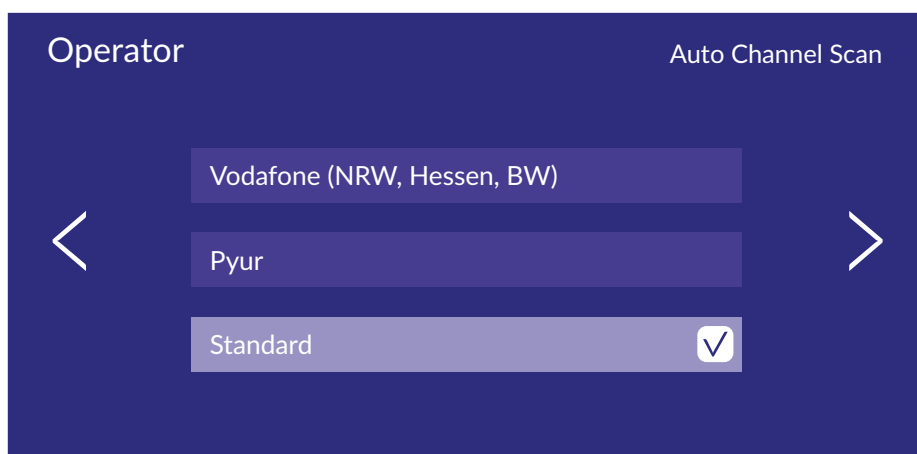

Configuración de modo

Pulse ◀▶ para seleccionar *Configuración de modo* y pulse ▲▼ para seleccionar *Canal/Modo de exploración/ LCN*.

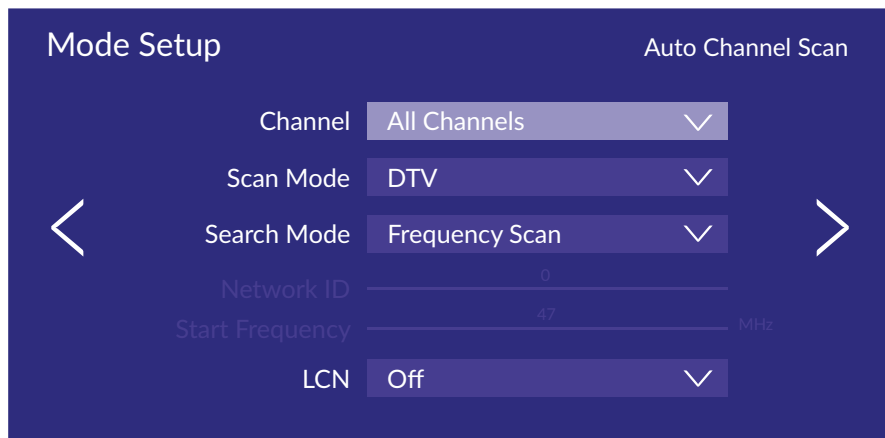

Escaneo automático

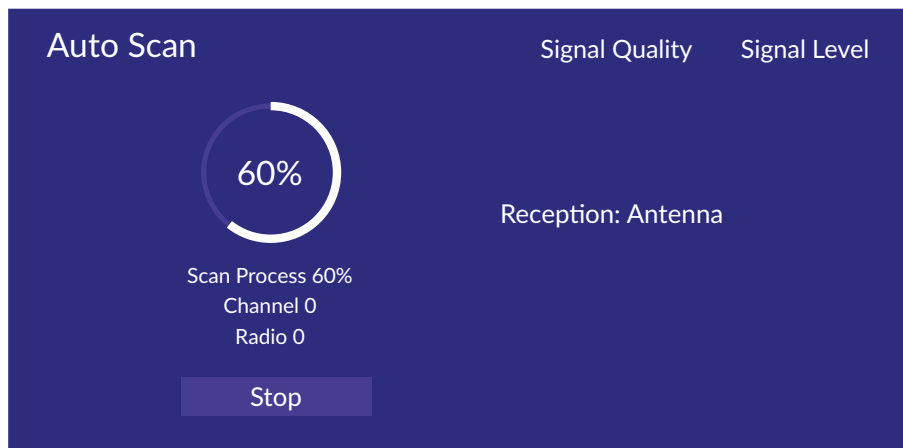

Si desea detener la búsqueda, pulse el botón || o EXIT para detener la búsqueda.

Edición de canales

Pulse ▲▼ para seleccionar *Edición de canal*.

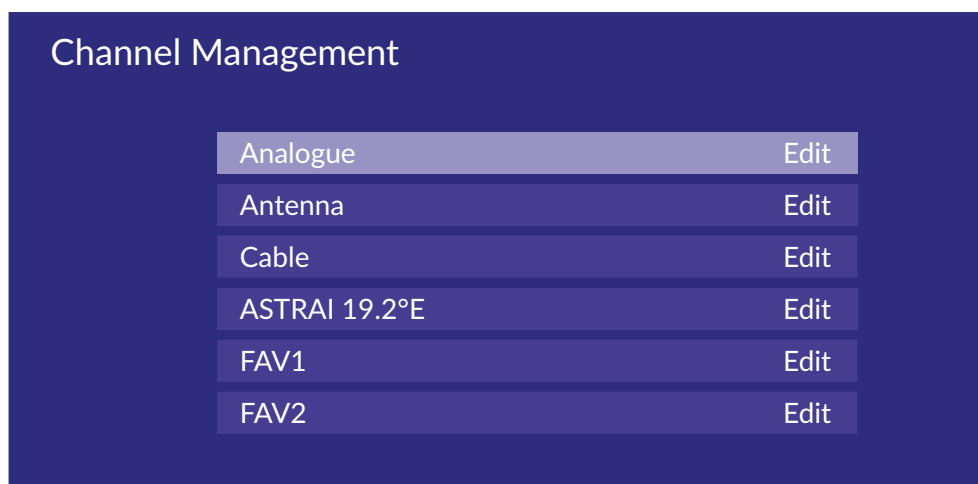

Configuración avanzada

Pulse ▲▼ para seleccionar *Configuración avanzada* y, a continuación, pulse OK /▶ para acceder al menú.

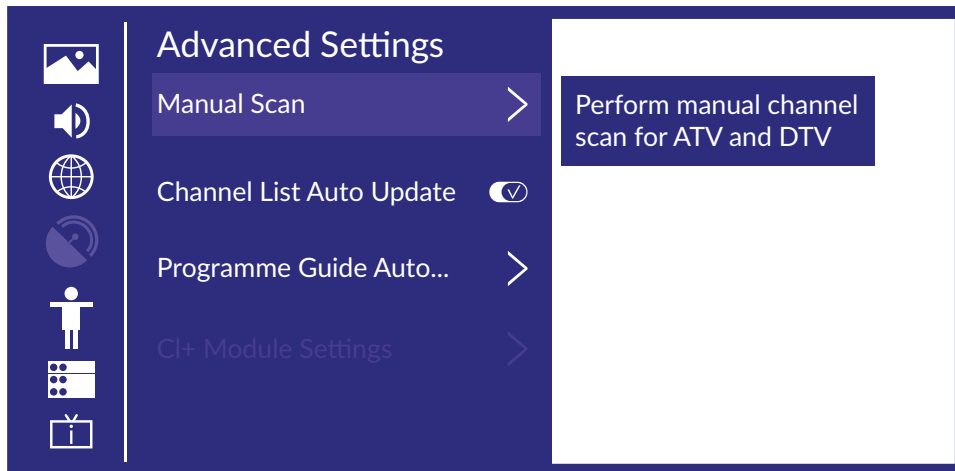

Escaneo manual

Pulse ▲▼ para seleccionar *Escaneo manual* y, a continuación, pulse OK para acceder al menú.

Pulse ▲▼ para seleccionar *Escaneo manual de TV/Escaneo manual de ATV*.

Escaneo manual DTV

Pulse ▲▼ para seleccionar *Escaneo manual de TV* y, a continuación, pulse OK para acceder al menú.

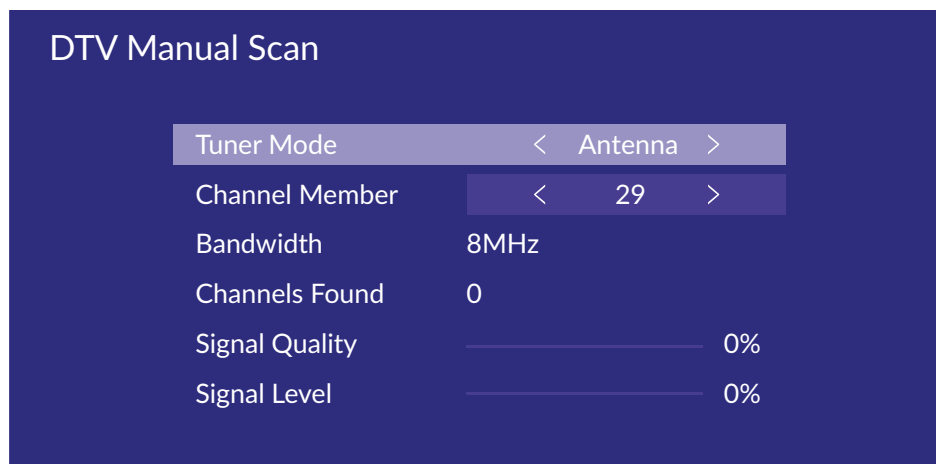

Escaneo manual ATV

Pulse ▲▼ para seleccionar *Escaneo manual ATV* y, a continuación, pulse OK para acceder al menú.

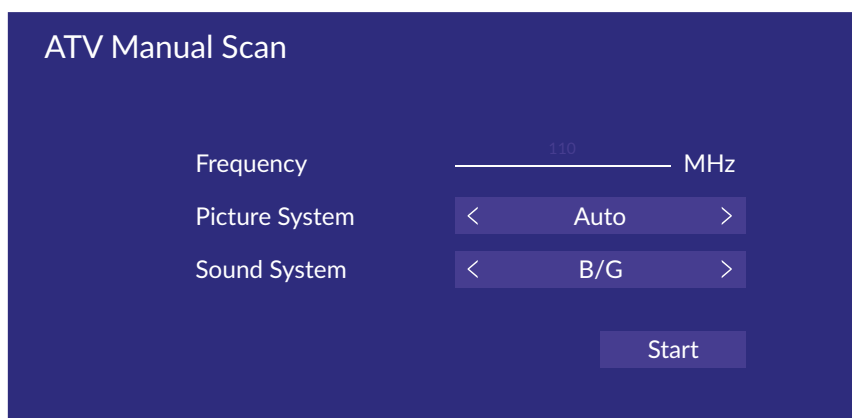

Actualización automática de la lista de canales

Pulse ▲▼ para seleccionar *Actualización automática de la lista de canales*, a continuación, pulse ◀▶ para seleccionar *Activada/Desactivada*.

Actualización automática de la guía del programas

Pulse ▲▼ para seleccionar *Actualización automática de la guía de programas*.

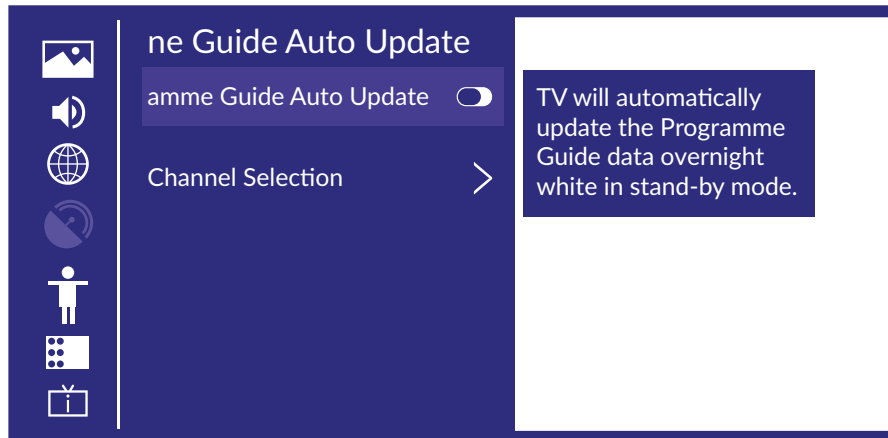

Actualización automática de programas

Pulse ▲▼ para seleccionar *Actualización automática de la lista de canales* y, a continuación, pulse ◀▶ para seleccionar *Activada/Desactivada*.

Selección de canal

Pulse ▲▼ para seleccionar *Selección de canal*.

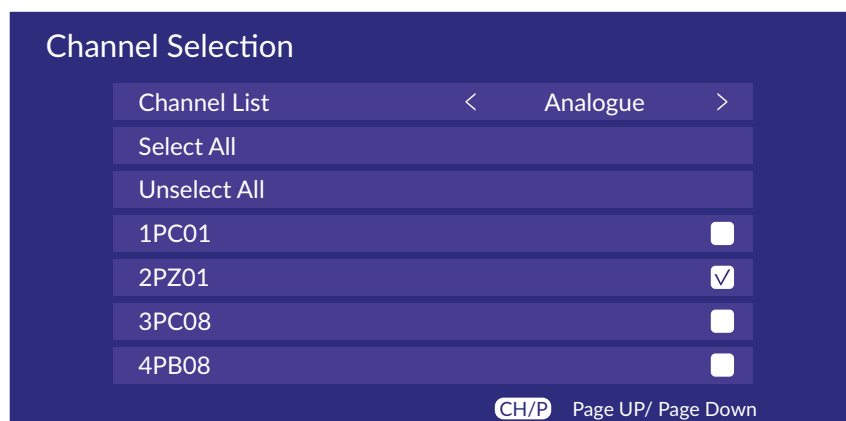

Configuración del módulo CI+

Pulse ▲▼ para seleccionar *Configuración del módulo CI+* y podrá revisar el menú de configuración avanzada.

Accesibilidad

Pulse ▲▼ para seleccionar *Accesibilidad* y, a continuación, pulse **OK** para acceder al menú.

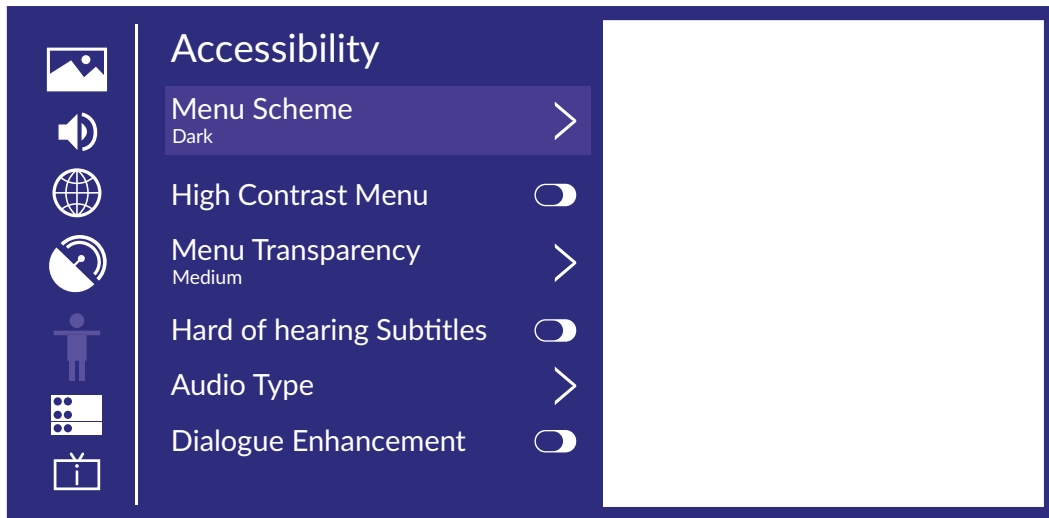

Tema del menú

Pulse ▲▼ para seleccionar *Tema del menú* y, a continuación, pulse ◀▶ to para elegir Oscuro/Claro.

Menú de alto contraste

Pulse ▲▼ para seleccionar *Menú de alto contraste* y, a continuación, pulse ◀▶ para seleccionar *Activado/Desactivado*.

Transparencia del menú

Pulse ▲▼ para seleccionar *Transparencia del menú* y, a continuación, pulse ◀▶ para elegir *Desactivada/Media/Alta*.

Subtítulos para personas con problemas auditivos

Pulse ▲▼ para seleccionar *Subtítulos para personas con problemas auditivos* y, a continuación, pulse el botón ◀▶ para seleccionar *Activado/Desactivado*.

Tipo de audio

Pulse ▲▼ para seleccionar *Tipo de audio* y, a continuación, pulse el botón **OK** para acceder al submenú.

Tipo de audio

Pulse ▲▼ para seleccionar *Tipo de audio* y, a continuación, pulse ◀▶ para seleccionar *Normal/Descripción de audio/Subtítulos hablados/Todo el audio suplementario*.

Volumen de voz

Pulse ▲▼ para seleccionar *Volumen de voz* y, a continuación, pulse ◀▶ para seleccionar *Activado/Desactivado*.



Mejora de diálogos

Pulse ▲▼ para seleccionar *Mejora de diálogos* y, a continuación, pulse **OK** para acceder al submenú.

8. SISTEMA

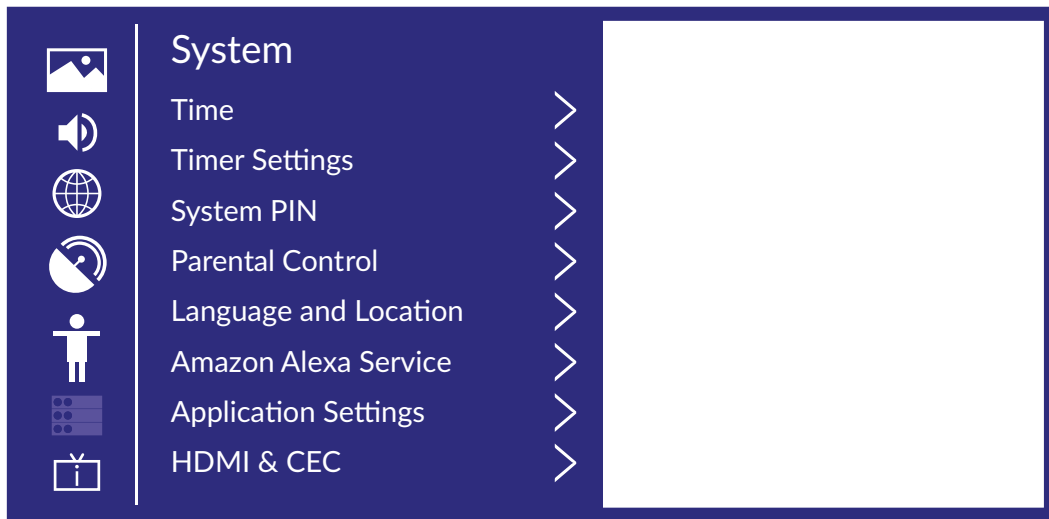
Pulse el botón  para mostrar el menú principal. Pulse  para seleccionar *Sistema* en el menú principal.



1. Pulse   para seleccionar la opción que desee configurar en el menú Sistema.
2. Pulse **OK** para configurarla.
3. Una vez terminada la configuración, pulse **OK** para guardar y volver al menú anterior.

Hora

Pulse   Pulse   para seleccionar *Hora*.

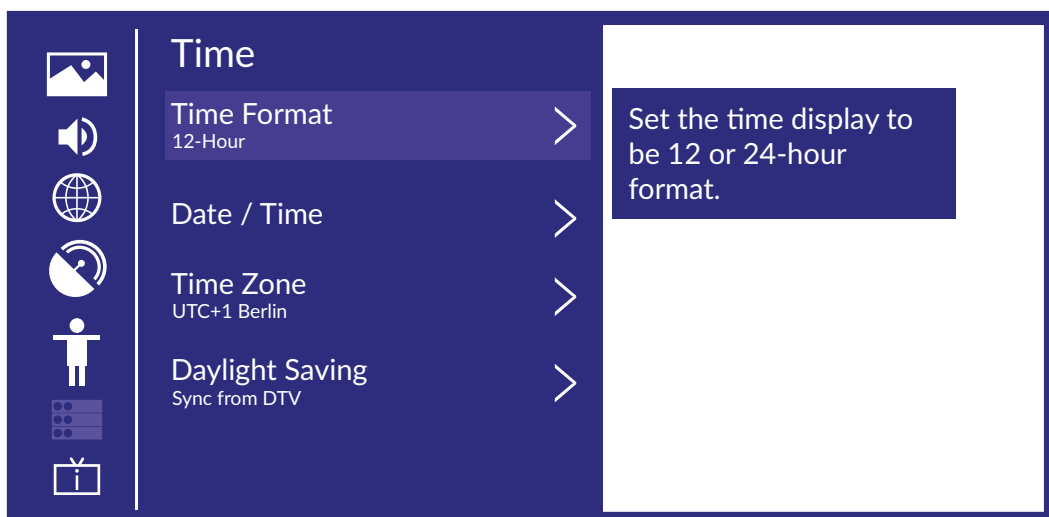

Formato de hora

Pulse el botón   para seleccionar *Formato de hora*. (Opcional: 12 horas/24 horas)

Fecha/Hora

Establecer la fecha y la hora

Pulse el botón   para seleccionar *Fecha/Hora* y, a continuación, pulse **OK** /  para configurarlo.

Zona horaria

Seleccione su zona horaria

Pulse el botón   para seleccionar *Zona horaria* y, a continuación, pulse **OK** /  para acceder al submenú de configuración.

Horario de verano

Pulse el botón ▲▼ para seleccionar *Horario de verano*. (Opcional: desactivado/activado/sincronización de DTV)

Configuración del temporizador

Pulse ▲▼ para seleccionar la configuración del temporizador.

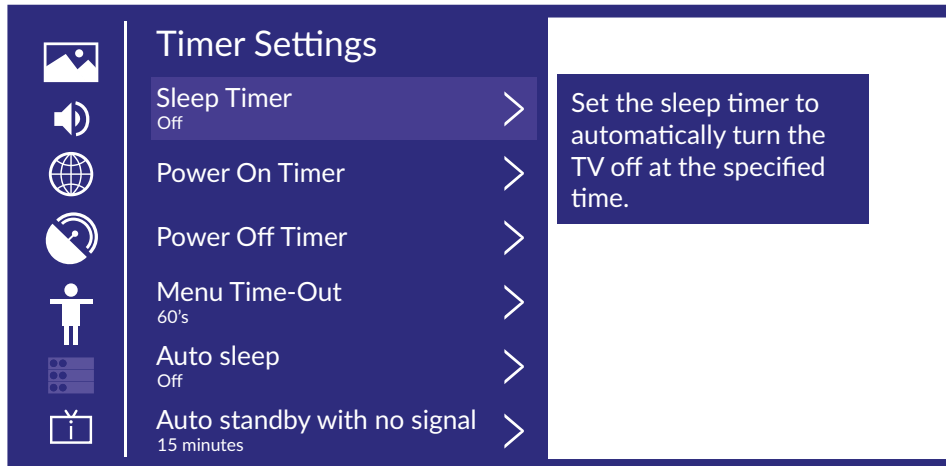

Temporizador de suspensión

Pulse ▲▼ para seleccionar *Temporizador de suspensión*.

(Opcional: Desactivado/15/30/60/90/120 minutos/Definido por el usuario)

Temporizador de encendido

Pulse ▲▼ para seleccionar *Temporizador de encendido*.

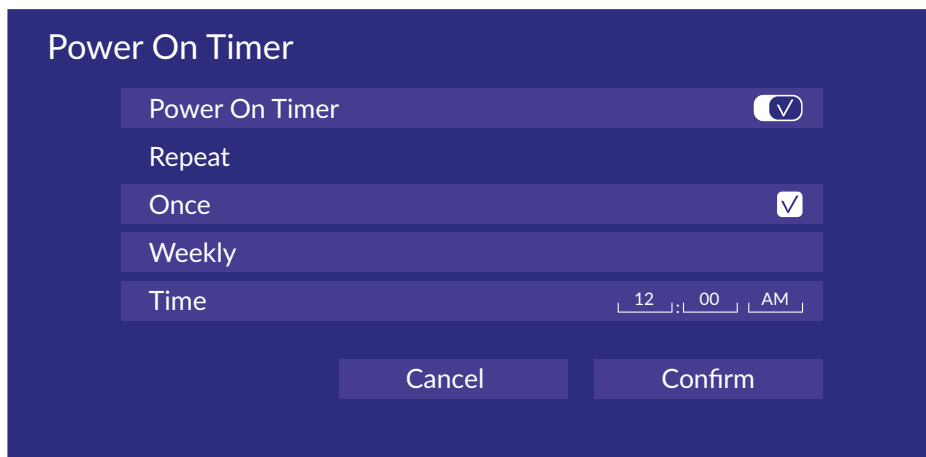

Apagado

Pulse ▲▼ para seleccionar *Temporizador de apagado*.

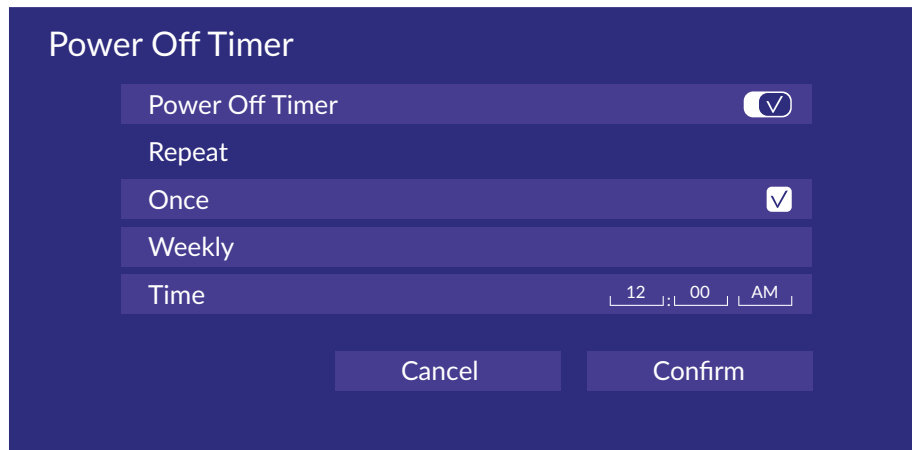

Tiempo de espera del menú

Pulse ▲▼ para seleccionar *Tiempo de espera del menú*. (Opcional: Desactivado/10 s/20 s/30 s/60 s/5 min.)

Suspensión automática

Pulse ▲▼ Pulse ▲▼ para seleccionar *Suspensión automática*.

(Opcional: Desactivado/3 h/4 h)

Modo de espera automático sin señal

Pulse ▲▼ para seleccionar *Modo de espera automático sin señal*.

(Opcional: Desactivado/15 minutos)

Sistema PIN

Pulse el botón ▲▼ para seleccionar *Sistema PIN*.

Cambie el PIN que utiliza para acceder a *Control parental*, *Búsqueda automática de canales* y *Restablecimiento de los valores de fábrica*.

Control parental

Pulse ▲▼ para seleccionar *Control parental*.

Active el *Control parental* para impedir que los niños puedan ver determinados programas.

Idioma y ubicación

Pulse ▲▼ para seleccionar *Idioma y ubicación*.

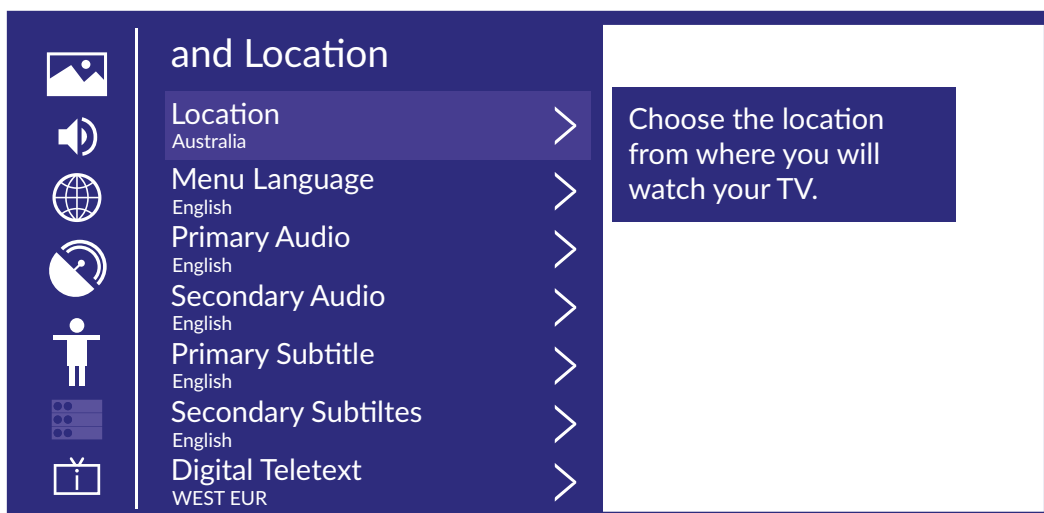

Ubicación

Pulse ▲▼ para seleccionar *Ubicación* y, a continuación, pulse OK /▶ para seleccionarla.

Idioma del menú

Pulse ▲▼ para seleccionar *Idioma del menú* y pulse OK /▶ para seleccionarlo.

Audio principal

Pulse ▲▼ para seleccionar *Audio principal* y pulse OK /▶ para seleccionarlo.

Audio secundario

Pulse ▲▼ para seleccionar *Audio secundario* y pulse OK /▶ para seleccionarlo.

Subtítulos principales

Pulse ▲▼ para seleccionar *Subtítulos principales* y pulse OK /▶ para seleccionarlo.

Subtítulos secundarios

Pulse ▲▼ para seleccionar *Subtítulos secundarios* y pulse OK /▶ para seleccionarlo.

Teletexto digital

Pulse ▲▼ para seleccionar *Teletexto digital*. (Opcional: EUR OESTE/EURO ESTE/Ruso/Árabe/Persa/Griego)

Servicio Alexa de Amazon

Pulse ▲▼ para seleccionar *Servicio Alexa de Amazon* y pulse ▲▼ para acceder al submenú y a la configuración.

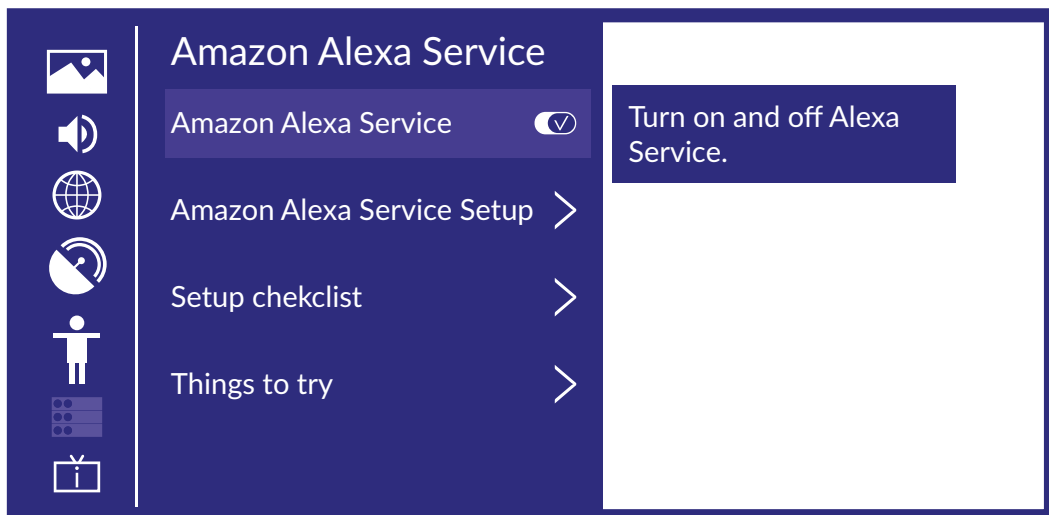

Configuración de la aplicación

Pulse ▲▼ para seleccionar *Configuración de la aplicación*.

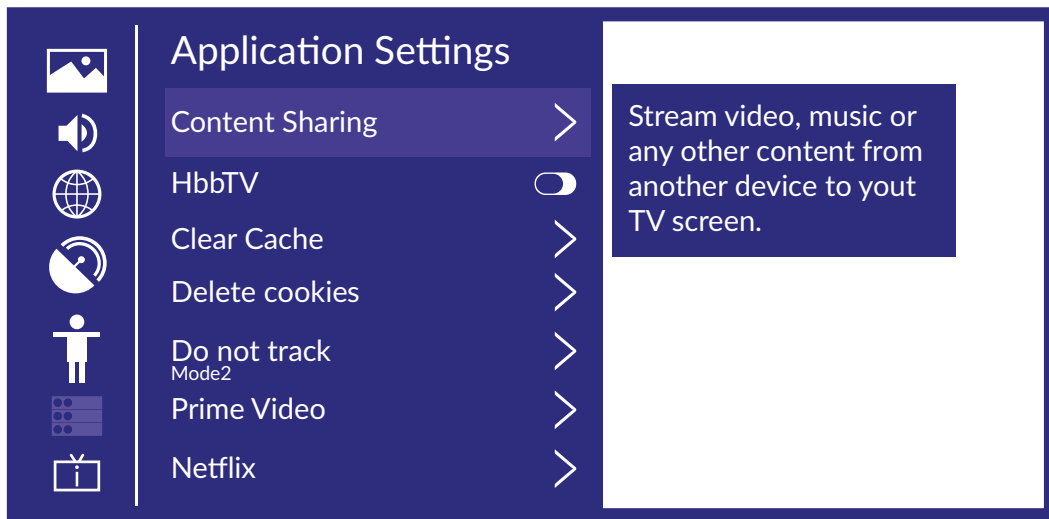

Compartir contenido

Pulse ▲▼ para seleccionar **Compartir contenido** y, a continuación, pulse ◀▶ para seleccionar **Activado/Desactivado**.

Hbb TV

Pulse ▲▼ para seleccionar *Hbb TV* y, a continuación, pulse ◀▶ para seleccionar *Desactivado/Activado*.

Borrar caché

Pulse ▲▼ para seleccionar *Borrar caché* y, a continuación, pulse OK /▶ para acceder al submenú.

Borrar cookies

Pulse ▲▼ para seleccionar *Borrar cookies* y, a continuación, pulse OK /▶ para acceder al submenú.

No rastrear

Pulse ▲▼ para seleccionar *No rastrear* y, a continuación, pulse OK /▶ para acceder al submenú.

Prime Video

Pulse ▲▼ para seleccionar *Prime Video*, y pulse OK /▶ para seleccionar.

Netflix

Pulse ▲▼ para seleccionar *Netflix* y, a continuación, pulse OK /▶ para confirmar.

HDMI Y CEC

Pulse ▲▼ para seleccionar *HDMI y CEC* y, a continuación, pulse el botón Enter para acceder al submenú de selección.

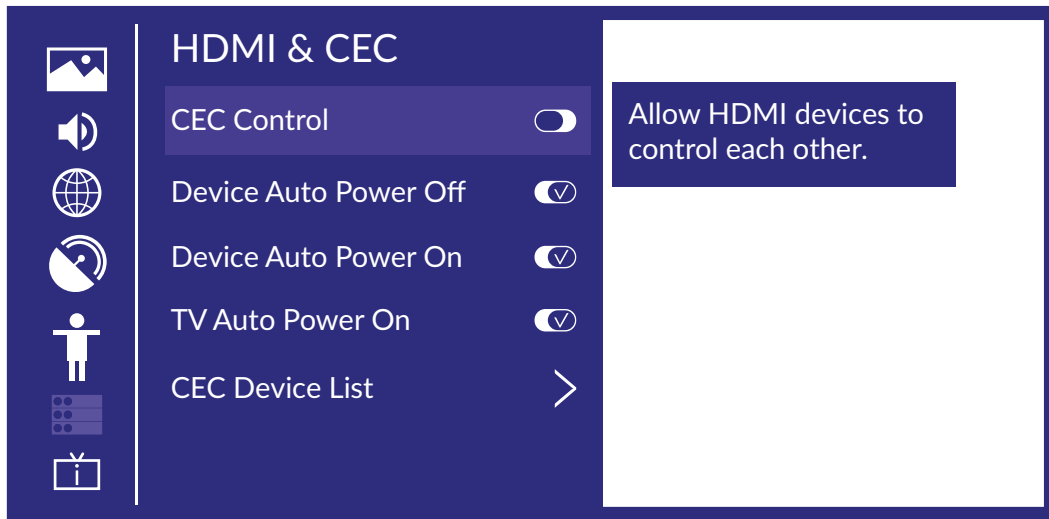

Pulse ▲▼ para seleccionar *Control de CEC/Apagado automático de dispositivos/ Encendido automático de TV/ Listas de dispositivos CEC*.

NOTA: Todas las opciones están disponibles únicamente cuando Control CEC está activado.

Control CEC

Pulse ▲▼ para seleccionar *Control CEC* y pulse ◀▶ para seleccionar *Activado/Desactivado*. Las siguientes funciones solo están disponibles cuando se selecciona "Activado" en Control CEC.

Apagado automático del dispositivo

Pulse ▲▼ para seleccionar *Apagado del dispositivo* y pulse ◀▶ para seleccionar *Desactivado/Activado*.

Encendido automático del dispositivo

Pulse ▲▼ para seleccionar *Encendido automático del dispositivo*, y pulse el botón ◀▶ para seleccionar *Desactivado/Activado*.

Encendido automático del televisor

Pulse ▲▼ para seleccionar *Encendido automático del televisor* y pulse ◀▶ para seleccionar *Desactivado/Activado*.

Dispositivo CEC

Pulse ▲▼ para seleccionar *Listas de dispositivos CEC* y pulse OK para acceder al menú.

Modo de uso

Pulse ▲▼ para seleccionar *Modo de uso* y, a continuación, pulse OK /▶ para seleccionar *Modo de inicio/Modo de almacenamiento*.

Configuración avanzada

Pulse ▲▼ para seleccionar *Configuración avanzada* y, a continuación, pulse OK /▶ para acceder al menú.

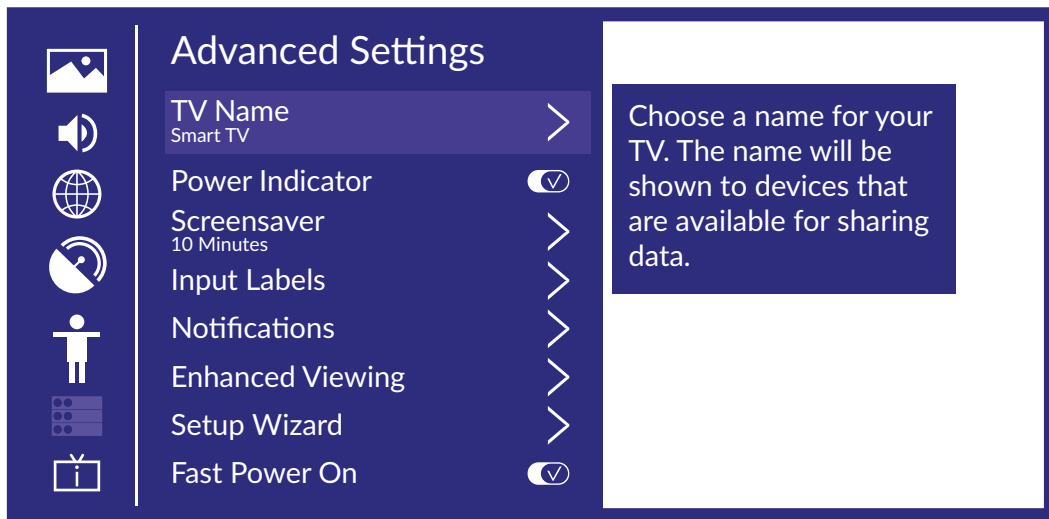

Nombre de la TV

Pulse ▲▼ para seleccionar *Nombre de la TV* y, a continuación, pulse OK /▶ para configurar el nombre de la TV.

Indicador de alimentación

Pulse ▲▼ para seleccionar *Indicador de alimentación* y, a continuación, pulse ◀▶ para seleccionar *Desactivado/Activado*.

Protector de pantalla

Pulse ▲▼ para seleccionar *Protector de pantalla* y, a continuación, pulse OK /▶ para acceder al menú. (Opcional: Ninguno/5 minutos/10 minutos/20 minutos)

Etiquetas de entrada

Pulse ▲▼ para seleccionar *Etiquetas de entrada* y, a continuación, pulse OK /▶ para acceder al menú. (Opcional: TV/AV/HDMI1/HDMI2/HDMI3)

Notificaciones

Pulse ▲▼ para seleccionar *Notificaciones* y, a continuación, pulse OK /▶ para acceder al submenú y seleccionar.

Visualización mejorada

Pulse ▲▼ para seleccionar *Visualización mejorada* y, a continuación, pulse OK /▶ para acceder al submenú y seleccionar.

Asistente de configuración

Pulse ▲▼ para seleccionar *Asistente de configuración* y, a continuación, pulse OK /▶ para seleccionar.

Encendido rápido

Pulse ▲▼ para seleccionar *Encendido rápido* y, a continuación, pulse OK /▶ para seleccionar *Desactivado/Activado*.

Modo de encendido

Pulse ▲▼ para seleccionar *Modo de encendido* y, a continuación, pulse OK /▶ para seleccionar.

Soporte

Pulse ▲▼ para seleccionar *Soporte* y, a continuación, pulse OK /▶ para acceder al menú.

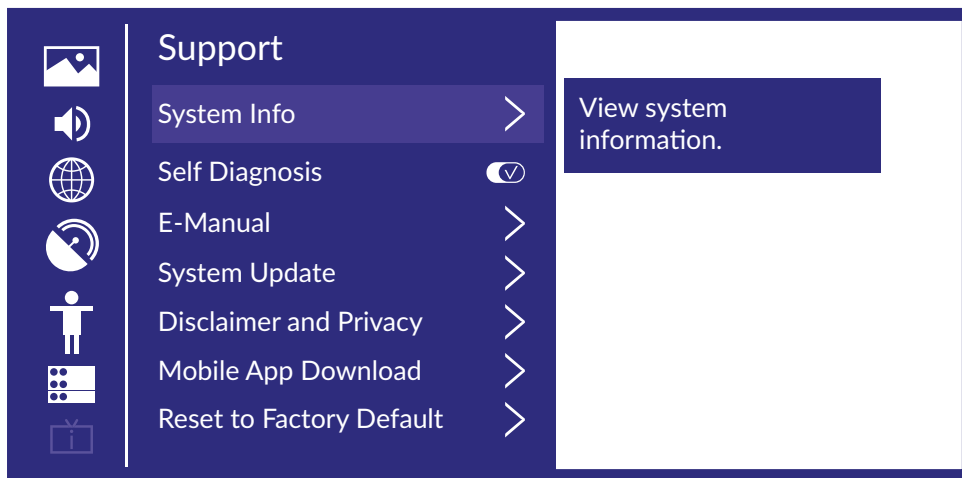

Información del sistema

Ver información del sistema

Pulse ▲▼ para seleccionar *Información del sistema* y, a continuación, pulse OK /▶ para acceder al submenú.

Autodiagnóstico

Realice un autodiagnóstico para comprobar el sonido, la imagen y las conexiones.

Pulse ▲▼ para seleccionar *Autodiagnóstico* y, a continuación, pulse OK /▶ para acceder al submenú.

Manual electrónico

Pulse ▲▼ para seleccionar *Manual electrónico* y, a continuación, pulse OK /▶ para acceder al submenú.

Actualización del sistema

Configure su televisor para que reciba el último firmware.

Pulse ▲▼ para seleccionar *Actualización del sistema* y, a continuación, pulse OK /▶ para acceder al submenú.

Exención de responsabilidad y privacidad

Haga clic para leer los detalles de la exención de responsabilidad.

Pulse ▲▼ para seleccionar *Exención de responsabilidad y privacidad* y, a continuación, pulse OK /▶ para acceder al submenú.

Descarga de la aplicación móvil

Pulse ▲▼ para seleccionar *Descarga de la aplicación móvil* y, a continuación, pulse OK /▶ para acceder al submenú.

Restaurar a los valores de fábrica

Pulse ▲▼ para seleccionar *Restaurar a valores de fábrica* y, a continuación, pulse OK /▶ para entrar en el submenú y seleccionar.

Pulse el botón ☰ para acceder al menú de activación y, a continuación, pulse ▲▼ para seleccionar.

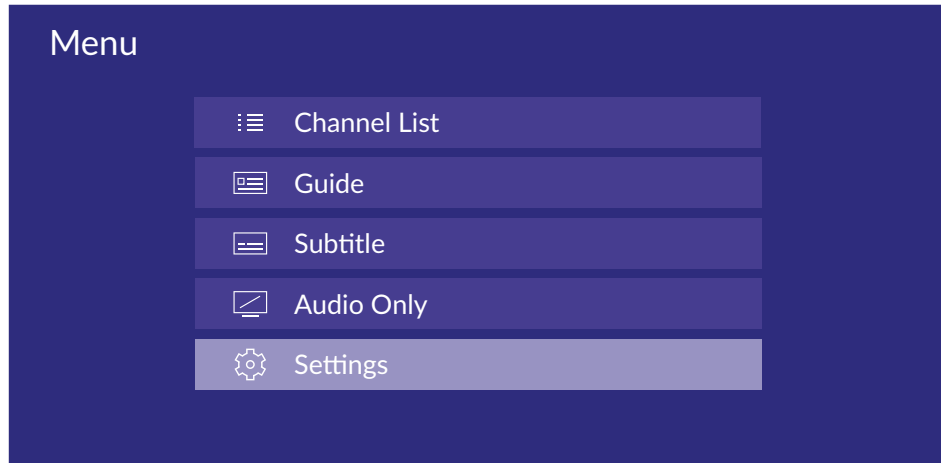

Lista de canales

Pulse ▲▼ para seleccionar *Lista de canales* y, a continuación, pulse OK para acceder al submenú.

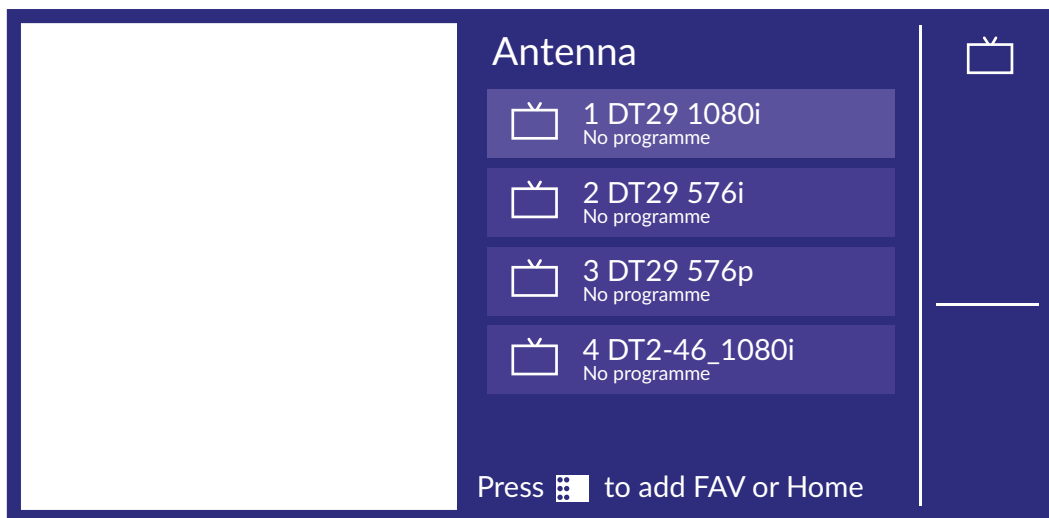

Subtítulos

Pulse ▲▼ para seleccionar Subtítulos y, a continuación, pulse ▲▼ para seleccionar *Desactivado/Activado*.

Solo audio

Pulse ▲▼ para seleccionar Solo audio. Pulse OK para acceder al submenú.

Configuración

Pulse ▲▼ para seleccionar Configuración. Pulse OK to para acceder al submenú.

Consulte la página de inicio: sección de configuración

Guía

Pulse ▲▼ para seleccionar Guía y, a continuación, pulse OK para acceder al submenú.

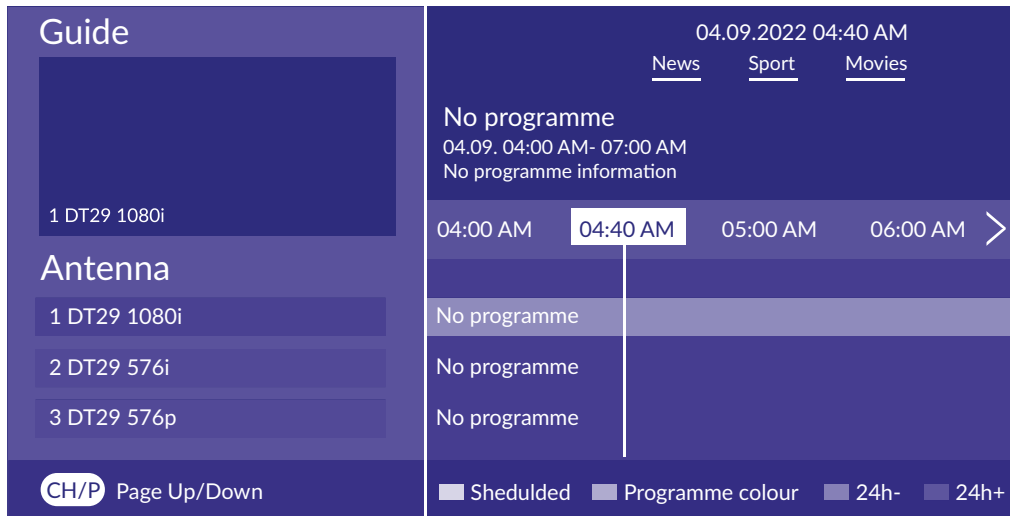

Subtítulos

Pulse ▲▼ para seleccionar *Subtítulos* y, a continuación, pulse ▲▼ para seleccionar *Desactivado/Activado*.

Solo audio

Pulse ▲▼ para seleccionar *Solo audio*. Pulse OK para acceder al submenú.

Configuración

Pulse ▲▼ para seleccionar *Configuración*. Pulse OK para acceder al submenú.

Consulte la página de inicio: sección de configuración

9. MULTIMEDIA

Para usar esta función, debe haber insertado en el puerto USB un dispositivo USB cargado con sus archivos multimedia.

Presione INPUT y luego ▲▼ ◀▶ OK para seleccionar **USB** para acceder a sus medios.

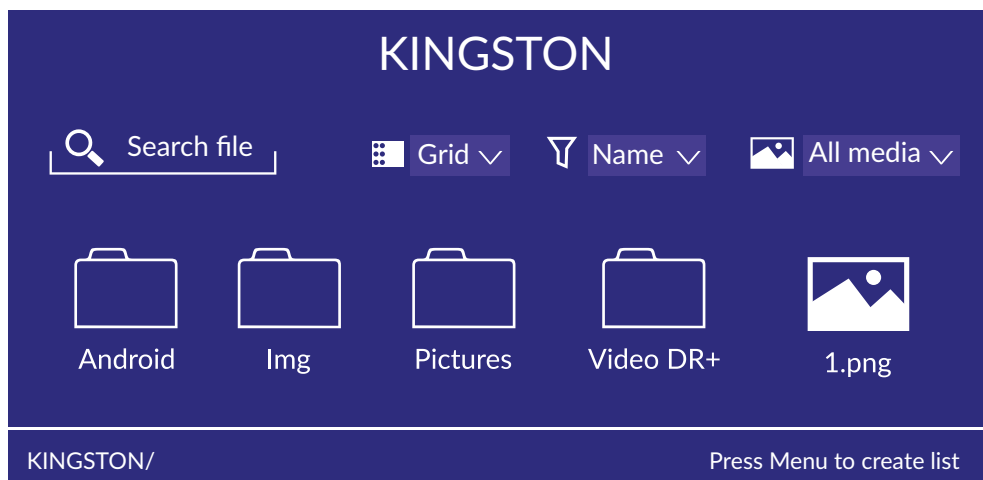

Vídeo

Pulse ▲▼ para seleccionar *Vídeo o Todo*, y pulse ▲▼ ◀▶ para seleccionar *Películas*. Pulse ☰ para mostrar las opciones de configuración en el lado izquierdo.

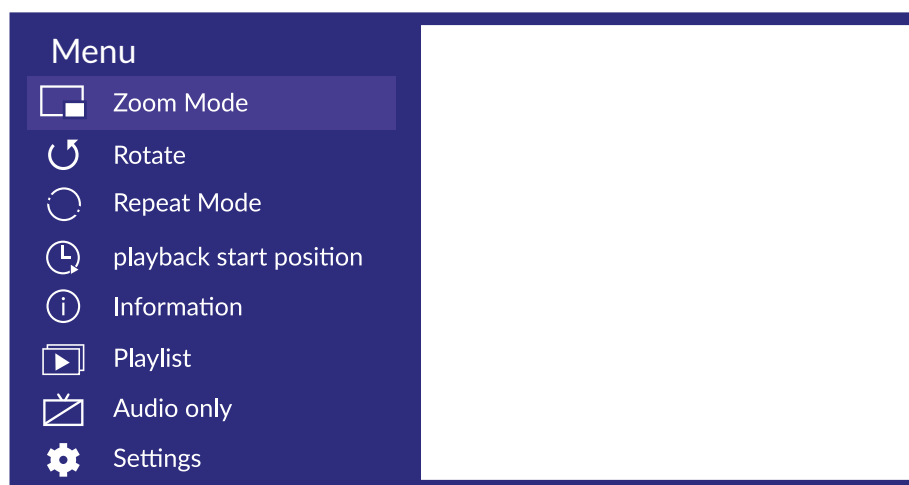

Modo Zoom

Pulse ▲▼ para seleccionar *Modo Zoom*, y pulse **OK** para seleccionar. *Opcional: ajustar/tamaño completo/tamaño original*

Rotación

Pulse ▲▼ para seleccionar *Rotación* y pulse **OK** para seleccionar.

Opciones: derecha 90°/izquierda 90°

Solo audio

Pulse ▲▼ para seleccionar *Solo audio*, y pulse **OK** para seleccionar.

Modo Repetición

Pulse ▲▼ para seleccionar *Modo Repetición* y pulse **OK** para seleccionar.

Opcional: no repetir/repetir actual/repetir todo

Posición inicial de la reproducción

Pulse ▲▼ para seleccionar *Posición inicial de reproducción* y pulse **OK** para seleccionar.

Información

Pulse ▲▼ para seleccionar *Información* y, a continuación, pulse **OK** para verla.

Lista de reproducción

Pulse ▲▼ para seleccionar **Lista de reproducción** y pulse **OK** para mostrar todos los vídeos disponibles.

Solo audio

Pulse ▲▼ para seleccionar *Solo audio*, y pulse **OK** para seleccionar.

Audio

Pulse ▲▼ para seleccionar *Audio o Todo*, y pulse el botón ▲▼ ◀▶ para seleccionar *Música*.

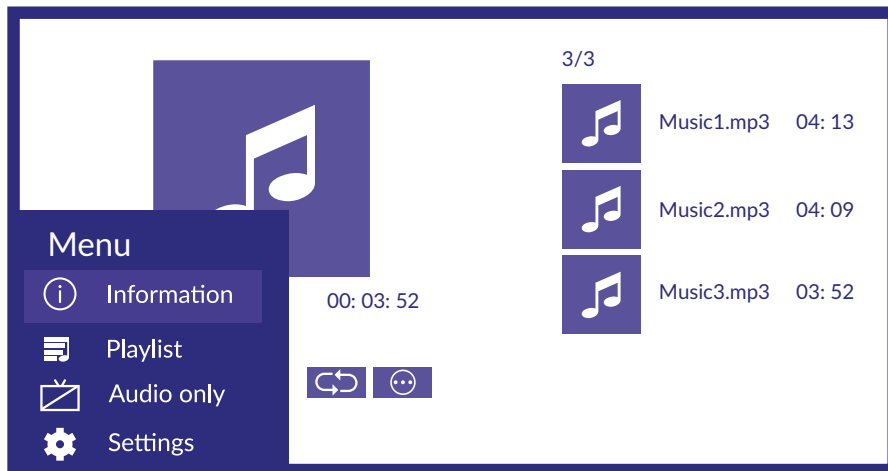

Información

Pulse ▲▼ para seleccionar *Información* y, a continuación, pulse **OK** para verla.

Lista de reproducción

Pulse ▲▼ para seleccionar *Lista de reproducción* y pulse **OK** para mostrar todos los vídeos disponibles.
Opcional: pausar/repetir todo/editar

Solo audio

Pulse ▲▼ para seleccionar *Solo audio*, y pulse **OK** para seleccionar.

Imagen

Pulse el botón ▲▼ para seleccionar *Imagen o Todo*, y pulse ▲▼ ◀▶ para seleccionar *Imagen*.

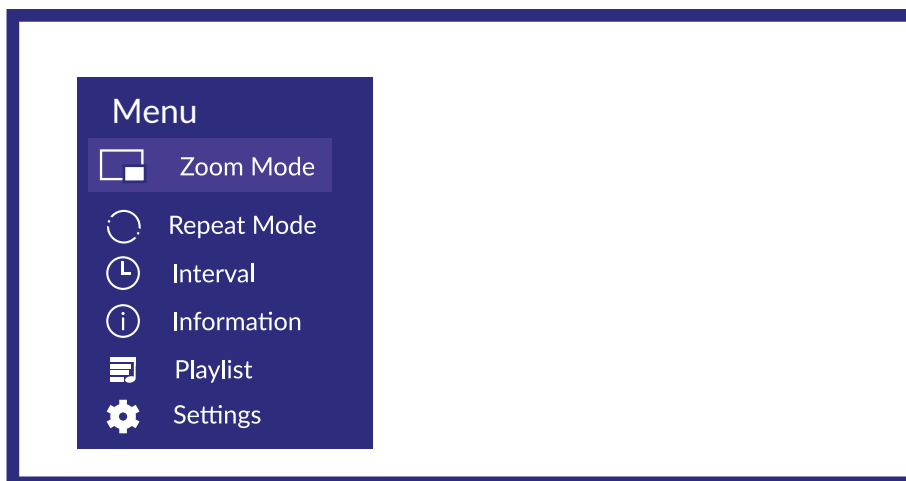

Modo Zoom

Pulse ▲▼ para seleccionar *Modo Zoom* y pulse **OK** para seleccionar.
Opcional: ajustar/tamaño original

Modo Repetición

Pulse ▲▼ para seleccionar *Modo Repetición* y pulse **OK** para seleccionar.
Opcional: no repetir/repetir todo

Intervalo

Pulse ▲▼ para seleccionar *Intervalo* y pulse OK para seleccionar.
(Opcional: 5 s/10 s/20 s)

Información

Pulse ▲▼ para seleccionar *Información* y, a continuación, pulse OK para verla.

Lista de reproducción

Pulse ▲▼ para seleccionar *Lista de reproducción* y pulse OK para mostrar todas las imágenes disponibles.

10. SOLUCIÓN DE PROBLEMAS

Antes de llamar a un técnico de servicio, revise la siguiente información sobre las posibles causas y soluciones para el problema que está experimentando. Si el televisor no funciona correctamente después de comprobarlo, por favor, contacte con su línea de servicio local o distribuidor STRONG. Alternativamente, puede enviar un correo de apoyo a través de nuestra página web www.strong.tv.

Problema	Posible causa y solución
La TV no se enciende	<ol style="list-style-type: none"> 1. Compruebe si la toma de corriente funciona 2. Conecte otro dispositivo eléctrico en la toma para asegurarse de que está funcionando o encendido
El mando a distancia no funciona	<ol style="list-style-type: none"> 1. Cambie las pilas. 2. Las pilas no están instaladas correctamente. 3. La alimentación no está conectada.
Sin imagen, sonido normal	<ol style="list-style-type: none"> 1. Ajuste el brillo y el contraste. 2. Puede suceder un fallo de radiodifusión. 3. El canal UHD sintonizado, no es compatible.
Imagen normal, sin sonido	<ol style="list-style-type: none"> 1. Pulse el botón del volumen para aumentar el volumen. 2. El volumen está silenciado, pulse  para restaurar el sonido. 3. Cambie el sistema de sonido. 4. Puede suceder un fallo de radiodifusión.
Ondulaciones desordenadas en la imagen	En general son causadas por interferencias locales, como automóviles, lámparas de luz y secador de pelo. Ajuste la antena para minimizar la interferencia.
Puntos nevados, bloqueo e interferencia	<p>Si la antena se encuentra en la zona marginal de una señal de televisión donde la señal es débil, la imagen puede ser estropeada por puntos, bloqueos o rupturas. Cuando la señal es extremadamente débil, puede ser necesario instalar una antena especial para mejorar la recepción.</p> <ol style="list-style-type: none"> 1. Ajuste la posición y orientación de la antena interior/exterior. 2. Compruebe la conexión de la antena. 3. Ajuste con precisión el canal. 4. Intente otro canal. Puede suceder un fallo de radiodifusión.
Fantasma	Los fantasmas son causados por la señal de televisión que sigue dos caminos. Uno es el camino directo, el otro es reflejado a partir de edificios altos, colinas u otros objetos. Cambiar la dirección o posición de la antena puede mejorar la recepción.
Interferencia de radiofrecuencia	Esta interferencia produce ondulaciones que se mueven o rayas diagonales, y en algunos casos, la pérdida de contraste en la imagen. Buscar y eliminar la fuente de interferencias de radio.

Problema	Posible causa y solución
La reproducción de vídeo está causando imagen congelada/ bloques macro o distorsiones similares, sobre todo en el contenido de alta definición.	La velocidad de lectura/escritura de su dispositivo USB puede ser demasiado baja. Asegúrese de que utiliza un dispositivo de almacenamiento USB con velocidad y espacio suficientes. Las pen drives (sticks USB) pueden no soportar velocidad suficiente.
No hay señal o la señal es débil, recepción intermitente	<p>a) Los cables pueden haber aflojado; la humedad pudo haber entrado en los cables o conectores, fuertes lluvias o tormenta. Compruebe las conexiones del cable, LNB y otros equipos conectados entre el LNB y el receptor, oriente la antena parabólica. Espere a que la lluvia/ tormenta se calme. Pida consejo a un especialista de satélites local.</p> <p>b) La antena parabólica no está dirigida al satélite(s) correcto. Ajuste la antena parabólica. Pida consejo a un especialista de satélites local.</p> <p>c) La parabólica es demasiado pequeña, árboles o edificios pueden estar en el camino. Cambie por una antena parabólica más grande o cambie la posición de la antena.</p> <p>d) La señal es demasiado fuerte, la antena parabólica es demasiado grande. Conecte un atenuador de señal en la entrada del LNB. Pida consejo a un especialista de satélites local.</p>
Mala imagen/error de bloqueo durante las fuertes lluvias.	Las fuertes lluvias atenuarán las señales de satélite, bajo un determinado nivel, ocurrirá un bloqueo. Asegúrese de que la instalación de su antena parabólica está correcta para minimizar los efectos de la lluvia. En caso de duda, pida consejo a un especialista de satélites local.
Si el televisor se apaga después de enchufar un cable en un cualquier conector.	Encienda el televisor nuevamente.

NOTA: Si el problema persiste después de estas soluciones, póngase en contacto con su centro de soporte local o envíe un correo electrónico de apoyo a través de nuestra página web www.strong.tv.

11. ESPECIFICACIONES

Audio

Salida de Audio: 2 x 8 W

Video

Cobertura de canales: DVB- T/T2: 174 MHz-230 MHz; 470 MHz-860 MHz
DVB-C: 113-858 MHz
DVB- S/S2: 950 MHz-2150 MHz

Sistema: DTV: DVB- T/T2, DVB- S/S2, DVB-C
ATV: PAL/SECAM (BG/DK/1)
AV: PAL, NTSC, SECAM

Conector de 24"

1x ANT IN (Entrada ANT)
1x SAT IN (Entrada SAT)
1x CI
3x HDMI
2x USB
1x LAN (RJ-45)
1x S/PDIF (óptico.)
1x HEADPHONES (AURICULARES)
1x AV IN

Datos Generales

Tensión de funcionamiento: 100 ~ 240 V AC 50/60 Hz
Consumo de energía: 28 W, typ. 40W
Consumo de energía en espera: ≤ 0.5 W
Temperatura de funcionamiento: +5 °C ~ +25 °C
Temperatura de almacenamiento: -15 °C ~ +45 °C
Humedad de funcionamiento: 20% ~ 80% RH, sin condensación
Humedad de almacenamiento: 10% ~ 90% RH, sin condensación
Dimensiones (WxDxH) en mm: 550.7 x 171 x 367.3 (con soporte)
Peso neto: 2.5 kg

INSTRUCCIONES DE SEGURIDAD

ES

Lea todas las instrucciones antes de operar el equipo. Conserve estas instrucciones para su uso posterior.

Use únicamente los dispositivos/accesorios especificados o suministrados por el fabricante (como el adaptador de alimentación exclusivo, batería, etc.).

Consulte la información en el exterior del panel posterior de la caja para informaciones eléctricas y de seguridad antes de instalar o hacer funcionar el aparato.

Para reducir el riesgo de incendio o descarga eléctrica, no exponga este aparato a la lluvia o la humedad.

No se debe impedir la ventilación cubriendo las aberturas de ventilación con objetos, como periódicos, manteles, cortinas, etc.

El aparato no debe ser expuesto a goteos ni salpicaduras y ningún objeto con líquido, como floreros, deberá ser colocado sobre el aparato.



La marca indica un riesgo de descarga eléctrica. Los cables externos deben ser instalados por personal instruido o se deben utilizar cables o cordones prefabricados.

Para evitar lesiones, este aparato debe estar firmemente sujeto al suelo/pared conforme a las instrucciones de instalación.

Peligro de explosión si la batería se sustituye de forma incorrecta. Reemplácela solamente con otra igual o de tipo equivalente.

La batería (batería o baterías o paquete de baterías) no debe quedar expuesta a un calor excesivo como la luz solar, el fuego o fuente similar.

El nivel sonoro excesivo de los auriculares puede causar pérdida de la audición. Escuchar música a niveles de volumen alto y durante períodos prolongados puede dañar la audición.

Para reducir el riesgo de daños a la audición, se debe bajar el volumen a un nivel seguro, cómodo, y reducir el tiempo de escucha a niveles altos.

El enchufe o el conector del aparato se utiliza como dispositivo de desconexión, deberá permanecer accesible. Cuando no esté en uso y cuando se mueva, por favor tenga cuidado con el cable de alimentación, por ejemplo, ate el cable de alimentación con una abrazadera de cables o algo parecido. Debe estar libre de bordes afilados o similares que pueden causar abrasión del cable de alimentación. Al ponerlo en uso de nuevo, asegúrese de que el cable de alimentación no está dañado. En caso de daño, reemplace el cable de alimentación por uno similar con las mismas especificaciones. La ausencia de una indicación de luz en el aparato no significa que está totalmente desconectado de la red eléctrica. Para desconectar el aparato completamente, el enchufe de corriente debe ser retirado de la toma.

Se debe prestar atención a los aspectos ambientales de la eliminación de baterías.

No deben colocarse fuentes de llamas, como velas encendidas sobre el aparato.



Para evitar la propagación del fuego, mantenga las velas u otras llamas siempre alejadas de este producto.

Un terminal USB puede aportar un máximo de 500 mA.



Los equipos con este símbolo son de Clase II o con doble aislamiento eléctrico. Ha sido diseñado de forma que no requiera una conexión eléctrica de seguridad a tierra.

Entorno de Funcionamiento

No instale este equipo en un espacio cerrado como una estantería o lugar similar.

No utilice el equipo cerca de zonas húmedas, frías y proteja el equipo del sobrecalentamiento.

Mantener el equipo alejado de la luz solar directa.

No utilice el equipo cerca de lugares con polvo.

No coloque velas cerca de una zona abierta y accesible para evitar que materias extrañas inflamables entren en la TV.

Directiva WEEE



Eliminación correcta de este producto. Esta marca indica que este producto no debe eliminarse junto con otros residuos domésticos en toda la UE. Para evitar los posibles daños al medio ambiente o a la salud humana que representa la eliminación incontrolada de residuos, recíclelo correctamente para promover la reutilización sostenible de recursos materiales. Para devolver su dispositivo usado, utilice los sistemas de devolución y recogida o póngase en contacto con el establecimiento donde se adquirió el producto. Pueden tomar este producto para el reciclaje seguro ambiental.

Almacenamiento

Su dispositivo ha sido cuidadosamente comprobado y embalado antes del envío. Cuando lo desempaque, asegúrese de que todas las partes se encuentren incluidas y mantenga el empaque fuera del alcance de los niños. Le recomendamos que conserve la caja de cartón durante el periodo de garantía, mantenga su dispositivo perfectamente protegido en caso de reparación o garantía.

Descripción del software:

Este producto incluye un software que está restringido a fim de no ser modificado por un tercero. STRONG proporciona el software instalado en el producto y publica el software relevante o las actualizaciones de software en línea en www.strong.tv.

DECLARACIÓN UE DE CONFORMIDAD SIMPLIFICADA

Por la presente, STRONG declara que el tipo de equipo de radio Televisor LED cumple con la Directiva 2014/53/EU. El documento completo de la Declaración de Conformidad EU, está disponible en la siguiente dirección de Internet: <http://www.strong.tv/en/doc>

Ediciones Ambientales



Tratamiento de los dispositivos eléctricos o electrónicos al final de su vida útil (aplicable en todos los países de la Unión Europea y aquellos con sistemas de recogida diferenciada)

Este símbolo en el producto o en su embalaje indica que el producto no debe ser considerado como normal residuo domésticos, y que debe entregarse al punto de recogida apropiado para el reciclaje de aparatos eléctricos y electrónicos. Al garantizar que este producto es desechado correctamente, usted ayudará a evitar posibles consecuencias adversas para el medio ambiente y la salud humana que al contrario podrían ser causadas por un inadecuado escurrimiento de los residuos. El reciclaje de materiales ayuda a conservar los recursos naturales. Para obtener información más detallada sobre el reciclaje de este producto, póngase en contacto con el Ayuntamiento, con su servicio local de recogida de residuos o con la tienda donde adquirió el producto.



TARJETA DE GARANTÍA

DOCUMENTO IMPORTANTE PARA ASUNTOS DE GARANTÍA! POR FAVOR RETENGA LA TARJETA!

Todos los clientes de fuera de España, deben ponerse en contacto con su distribuidor local para obtener más información sobre el servicio de asistencia.

Estimado cliente,

si el dispositivo de forma inesperada tiene problemas técnicos, por favor, tenga en cuenta los siguientes puntos:

- 1** Por favor, llame **PRIMERO** a nuestra **LÍNEA DIRECTA** - con frecuencia nuestro personal dedicado es capaz de ayudar por teléfono con pequeños problemas.

ESPAÑA:  **+34 91 1196176**

- 2** Tenga a mano la prueba de compra, la denominación de tipo exacta y el número de serie del dispositivo en cuestión.

Este servicio es gratuito bajo las disposiciones legales de garantía. Esto no incluye los daños causados por el uso y/o erosión. Después del período de garantía o en caso de daños, por lo que no podemos hacer ninguna garantía, recibirá una estimación de costes.

En el caso de una reclamación de garantía, separe la tarjeta de garantía y proceda como sigue:
Todos los tamaños de TV: Ponerse en contacto con el centro de servicio para organizar una recogida del dispositivo.

STRONG Service Center • c / o AT Informática LDA • Rua de Lionesa 446 D7 • 4465-671 Leça do Balio • Portugal*

Tel: +34-91-1196176

ATENCIÓN!

LA GARANTÍA SÓLO ES VÁLIDA CON UNA TARJETA DE GARANTÍA LLENADA Y EL RECIBO DE COMPRA ORIGINAL. POR FAVOR, ASEGÚRESE DE QUE LA UNIDAD SE EMBALA BIEN - MEJOR EN LA CAJA ORIGINAL!

*El cambio de dirección está sujeto a modificaciones. Encontrará la dirección actual en nuestro sitio web: www.strong.tv