

STRONG

E402 Series

HD TV 24" (60CM)

SRT 24HE4023



Picture similar

User Manual
Bedienungsanleitung
Manuel utilisateur
Manual del Usuario
Инструкции за употреба
Uživatelská příručka
Korisnički priručnik
Használati útmutató
Manuale utente

Gebruiksaanwijzing
Instrukcja obsługi
Manual do Utilizador
Manual de Utilizare
Uputstvo za upotrebu
Používateľská príručka
Navodila za uporabo
Посібник користувача
Руководство пользователя

SERVICE CENTER

AT	 support_at@strong-eu.com  0820 400 150 (€ 0,12/Min. österr. Festnetz)	HU	 support_hu@strong-eu.com  +36 1 445 26 10
BG	 support_bg@strong-eu.com  +359 32 634451	IT	 support_it@strong-eu.com
CZ	 support_cz@strong-eu.com  844 44 44 90	NL	 support_nl@strong-eu.com
DE	 support_de@strong-eu.com  0800 7788 787 (Gebührenfrei)	PL	 support_pl@strong-eu.com  801 702 017
DK	 support_dk@strong-eu.com	PT	 support_pt@strong-eu.com  +351 2 100 06 125
ES	 support_es@strong-eu.com  +34 91 119 61 76	SK	 support_sk@strong-eu.com  0850 15 05 50
FR	 support_fr@strong-eu.com	SL	 +386 1 828 08 58
HR	 +385 1 344 57 66	UA	 support_ua@strong-eu.com  +380 (44) 238 61 50

Supplied by STRONG Austria
Represented by STRONG Ges.m.b.H.
Teinfaltstraße 8/4. Stock
1010 Vienna, Austria
Email: support_at@strong-eu.com

Licenses

Ce produit contient un ou plusieurs programmes protégés par les lois internationales et américaines sur les droits d'auteur des oeuvres non publiées. Elles sont confidentielles et la propriété de Dolby Laboratories. Leur reproduction ou divulgation, en tout ou en partie, ou la production d'uvres dérivées sans la permission expresse de Dolby Laboratories est interdite. Droit d'auteur 2003-2009 par Dolby Laboratories. Tous droits réservés.

« Si vous souhaitez accéder à des informations techniques complémentaires, ces dernières sont disponibles via support_fr@strong.tv »

DECLARATION UE DE CONFORMITE SIMPLIFIEE

Par le présent document, STRONG déclare que l'appareil SRT 24HE4023 est conforme à la Directive 2014/53/UE.

Le texte intégral de la déclaration de conformité UE est disponible via l'adresse Internet suivante :

<https://eu.strong-eu.com/downloads/>

Sous réserve de modifications. En conséquence de la recherche continue et des spécifications techniques de développement, la conception et l'apparence du produit peuvent changer. Fabriqué sous licence de Dolby Laboratories. Dolby, Dolby Audio et le symbole du double D sont des marques déposées de Dolby Laboratories Licensing Les termes HDMI, HDMI High-Definition Multimedia Interface, et le logo HDMI sont des marques ou des marques déposées de HDMI Licensing Administrator, Inc. Tous les noms de produits sont des marques ou des marques déposées de leurs propriétaires respectifs.

© STRONG 2024. Tous droits réservés.

Afin d'obtenir les meilleures performances en toute sécurité, s'il vous plaît lisez attentivement ce manuel. S'il vous plaît conservez ce manuel pour référence future.

TABLE DES MATIÈRES



1.0 INSTRUCTION	4
1.1 CONSIGNES SÉCURITÉ	4
1.2 STOCKAGE	4
1.3 ACCESSOIRES	5
1.4 INSTALLATION ÉQUIPEMENT	5
2.0 INSTALLATION	6
2.1 CODE PIN PAR DÉFAUT PIN: 0000	6
2.2 FAÇADE AVANT	6
2.3 PANNEAU ARRIÈRE	6
2.4 TÉLÉCOMMANDES	7
2.5 INSTALLATION DES PILES DE LA TÉLÉCOMMANDE	8
2.6 UTILISATION DE TÉLÉCOMMANDE	8
3.0 1^{ÈRE} INSTALLATION	8
3.1 INSTALLATION TNT (DVB-T/T2) (ANTENNE RÂTEAU)	9
3.2 INSTALLATION CÂBLE > DVB-C	9
3.3 INSTALLATION SATELLITE > DVB-S/S2	9
4.0 GUIDE ÉLECTRONIQUE DES PROGRAMMES (EPG)	10
5.0 MENU RÉGLAGES	10
5.1 MENU CONTRÔLE (DTV MODE)	10
5.2 CHAINES	10
5.2.1 TYPE ANTENNE	10
5.2.2 RECHERCHE AUTO	10
5.2.3 RÉGLAGE PARABOLE	10

5.2.4 DTV RECHERCHE MANUELLE (EN MODE DVB-T UNIQUEMENT)	10
5.2.5 ATV RECHERCHE MANUELLE (SEULEMENT EN MODE DVB-C)	10
5.2.6 RÉGLAGES CHAINES	11
5.3 MENU IMAGE	11
5.3.1 CONTRASTE/ LUMINOSITÉ/TONALITÉ	11
5.3.2 TONALITÉ COULEUR	11
5.3.3 RÉDUCTION BRUIT	11
5.4 MENU SON	12
5.5 MENU HORLOGE	12
5.6 VERROUILLAGE	12
5.7 RÉGLAGES	12
5.7.1 HDMI CEC	13
6.0 MEDIA	13
6.1 RAPPEL SUR L'UTILISATION DU LECTEUR USB	13
6.2 USB MENU	13
6.3 LIRE DES FILMS	14
6.4 LIRE DE LA MUSIQUE	14
6.5 REGARDER DES PHOTOS	15
6.5.1 PARCOURIR LES DOCUMENTS TEXTE	15
6.5.2 MISE À JOUR DU LOGICIEL VIA USB	15
7.0 PROBLÈMES ET SOLUTIONS	15
8.0 SPECIFICATIONS	16

1.0 INSTRUCTION

1.1 CONSIGNES SÉCURITÉ

Lisez toutes les instructions avant de mettre en marche l'appareil. Conservez bien ces instructions pour une éventuelle utilisation ultérieure.

- Utilisez uniquement des fixations et accessoires spécifiés ou fournis par le fabricant (tels que l'adaptateur d'alimentation, piles, etc.).
- S'il vous plaît référez-vous aux informations de données électriques et de sécurité situées sur l'enceinte arrière extérieure avant d'installer ou de faire fonctionner l'appareil.
- Afin de réduire le risque d'incendie ou de choc électrique, ne pas exposer cet appareil à la pluie ou à l'humidité.
- La ventilation ne doit pas être entravée en couvrant les orifices de ventilation avec des objets tels que journaux, nappes, rideaux, etc.
- L'appareil ne doit pas être exposé à des éclaboussures et aucun objet rempli de liquides, comme des vases, doit être placé sur l'appareil.
- Le signe ⚠ indique un risque de choc électrique. Les fils externes doivent être installés par un opérateur professionnel ou des câbles avec connecteurs doivent être utilisés.
- Pour éviter les blessures, cet appareil doit être solidement fixé au sol/mur conformément aux instructions d'installation.
- Il peut y avoir un danger d'explosion si les piles sont remplacées de façon incorrecte. Remplacez, le piles seulement avec le même type ou équivalent.
- Les piles de doivent pas être exposées à une chaleur excessive comme le soleil, un feu ou toutes autres sources de chaleur.
- Une puissance sonore excessive des écouteurs ou du casque peut provoquer une perte auditive.
- Écouter de la musique à un niveau sonore élevé pendant des périodes prolongées peut endommager l'ouïe.
- Afin de réduire le risque d'endommager votre audition, il convient de baisser le volume à un niveau confortable de sécurité, et de réduire le temps d'écoute à des niveaux élevés.
- La prise secteur ou un appareil coupleur est utilisé comme dispositif de déconnexion, il doit rester facilement accessible. Lorsqu'ils ne sont pas utilisés et s'ils sont déplacés, Merci de prendre soin de l'ensemble de cordon d'alimentation, par exemple, attacher le cordon d'alimentation avec un par exemple un fil d'attache métallique plastifié. Il doit être exempt de bords tranchants et autres qui peuvent causer une abrasion de l'ensemble du cordon d'alimentation. Lors de la remise en service de l'appareil, Merci de bien vous assurer que le cordon d'alimentation n'est pas endommagé. L'absence d'une indication lumineuse sur l'appareil ne signifie pas qu'il est totalement déconnecté du secteur. Pour déconnecter complètement l'appareil, la prise secteur doit être débranchée.
- Lorsque tous les voyants de signalisation ou similaires sont éteints l'appareil est complètement déconnecté du secteur.
- Une attention particulière devrait être apportée sur les aspects environnementaux pour le recyclage des piles.
- Aucune source de flamme nue, telle que des bougies allumées, ne doivent être placées sur l'appareil.
-  Pour éviter tout risque d'incendie, gardez toujours les bougies ou autres flammes nues à l'écart de ce produit à tout moment.
- Un port USB fournit une alimentation maximum de 500 mA.
-  Un équipement portant ce symbole est un appareil de classe II ou doté d'une double isolation électrique. Il a été conçu de manière que sa mise à la terre pour la sécurité électrique n'est pas nécessaire.

Environnement Opérationnel

- Ne pas installer cet équipement dans un espace confiné comme une bibliothèque ou une unité similaire.
- Tenir hors de portée de la lumière directe du soleil
- Utiliser dans un endroit propre, sec et non poussiéreux.
- Ne fixez de bougies près des ouvertures d'aération afin d'éviter l'entrée de matières étrangères inflammables dans le TV.

Directives DEEE

 Ce sigle représentant la norme pour le recyclage des Déchets d'Équipement Électrique et Électronique indique que ce produit ne doit pas être traité comme les autres déchets ménagés sur le territoire de l'union Européenne. Pour éviter toute atteinte à l'environnement ou à la santé humaine par la mise a rebut incontrôlée des déchets, Merci de recycler cet équipement de façon responsable afin de promouvoir la réutilisation durable des ressources matérielles. Merci d'utiliser votre système de reprise et de collecte officiel et l'égal ou contactez votre revendeur. Ils peuvent assurer la prise en charge pour un recyclage aux normes DEEE.

1.2 STOCKAGE

Votre appareil a été soigneusement vérifié et emballé avant expédition. Lors du déballage, assurez-vous que toutes les pièces sont incluses et maintenir l'emballage hors de portée des enfants. Nous vous recommandons de conserver le carton au cours de la période de garantie, pour garder votre appareil parfaitement protégés en cas de réparation sous garantie.

1.3 ACCESSOIRES

- 1x Instructions d'installation
- 1x Instructions de sécurité/Garantie
- 1x Télécommande
- 2x piles AAA
- 2 x Pieds standards avec vis
- 1 x Adaptateur électrique 12V-4A
- 1 x Cordon d'alimentation principal 230V
- 1 x Adaptateur allume cigare voiture 12V

1.4 INSTALLATION ÉQUIPEMENT

Fig. 1

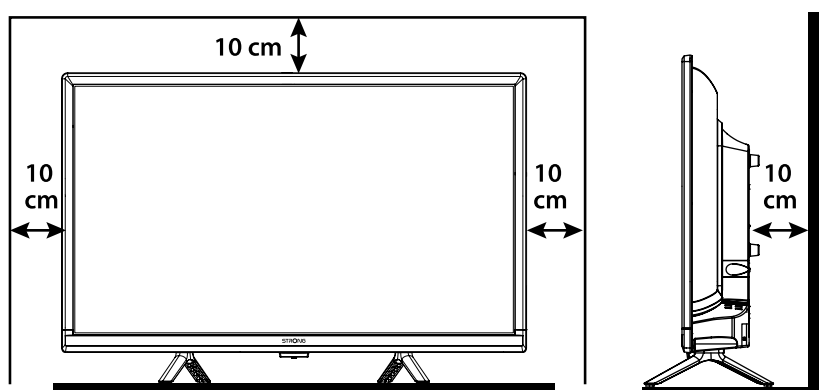

Installer l'écran sur une surface horizontale solide comme une table ou un bureau. Pour la ventilation, laissez un espace d'au moins 10 cm autour de l'appareil. Pour éviter toute situation dangereuse ou pouvant provoquer une panne, merci ne pas placer d'objets sur le dessus de l'appareil. Cet appareil peut être utilisé dans les climats tropicaux et/ou modérées.

NOTE : Nettoyez l'écran avec un chiffon doux et sec après avoir éteint et débranché le téléviseur et évitez les sprays pour vitres et autres produits de nettoyage ménagers.

Instruction de montage des pieds

1. Placez délicatement le TV, face avant vers le bas, sur une surface plane et rembourrée afin de protéger le TV et son écran.
2. Placez les 2 pieds sur la TV.
3. Fixez les pieds au TV à l'aide des vis 4x M4x15mm.

Cette notice fournit les instructions complètes pour installer et utiliser cet appareil. Les différents symboles ont la signification suivante :

AVERTISSEMENT

Indique une information particulièrement importante

NOTE

Indique toutes autres informations importantes ou pratiques.

MENU

Représente une touche de la télécommande.

Déplacer vers

Fait référence à une rubrique du menu affiché à l'écran

2.0 INSTALLATION

2.1 CODE PIN PAR DÉFAUT PIN: 0000

2.2 FAÇADE AVANT

Fig. 2

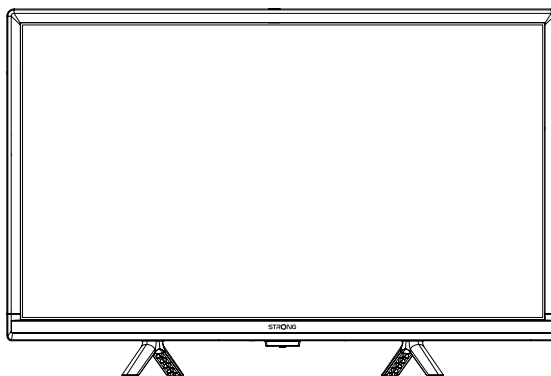

NOTE: Les schémas sont seulement des représentations.

1. Indicateur de marche/Récepteur infra-rouge télécommande
2. Haut-parleur
3. Touche: Entrée source/ Mise en veille/ON.

2.3 PANNEAU ARRIÈRE

NOTE: Les schémas sont seulement des représentations

Fig. 3

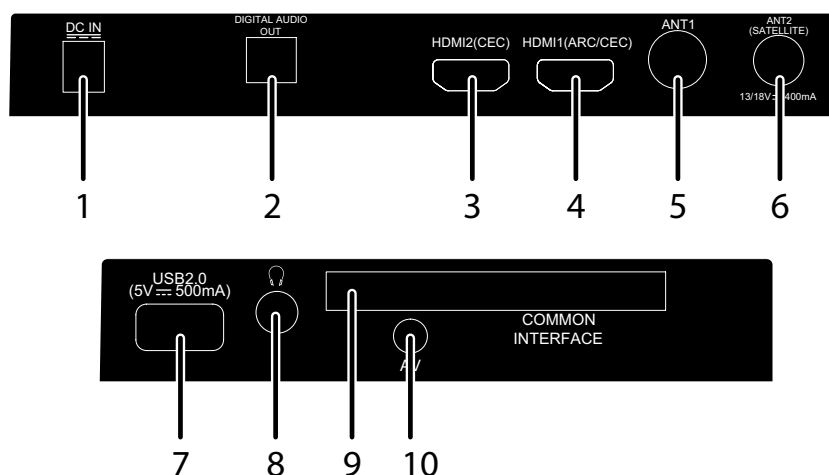

- | | |
|---|---|
| <ol style="list-style-type: none"> 1. DC IN 2. S/PDIF (optique) 3. HDMI 2 (CEC) 4. HDMI 1 (ARC/CEC) 5. ANT 1 6. ANT 2/ SAT IN 7. USB | <p>Entrée alimentation pour connecter l'adaptateur principal 230V-12V Inclus ou l'adaptateur allume cigare 12V</p> <p>Utilisez un câble optique pour connecter votre téléviseur à un amplificateur numérique compatible ou à un ensemble Home Cinéma.</p> <p>Pour connecter via HDMI une source de signal comme un lecteur DVD, lecteur Blu-ray ou une console de jeu.</p> <p>Connectez le signal d'entrée HDMI d'une source de signal telle qu'une clé Chromecast, un boîtier Android, un boîtier Google TV ou un amplificateur audio Dolby.</p> <p>Connectez un câble coaxial pour recevoir le signal de l'antenne DVB-T/T2 ou du câble DVB-C.</p> <p>Connectez un câble coaxial pour recevoir le signal de la tête LNB de la parabole.</p> <p>Connexion d'un périphérique USB pour lecture de fichiers multimédia.</p> |
|---|---|

8. HEADPHONE

Sortie casque ou écouteur. Les haut-parleurs sont désactivés lorsque des écouteurs sont branchés et « casque » sélectionné

9. INTERFACE COMMUNE

Insérez un module d'accès conditionnel (CAM) pour le décodage des chaînes.

10. Mini AV IN

Pour connecter votre caméra vidéo ou tout autre appareil utilisant un câble AV de 3,5 mm

2.4 TÉLÉCOMMANDES

Fig. 4

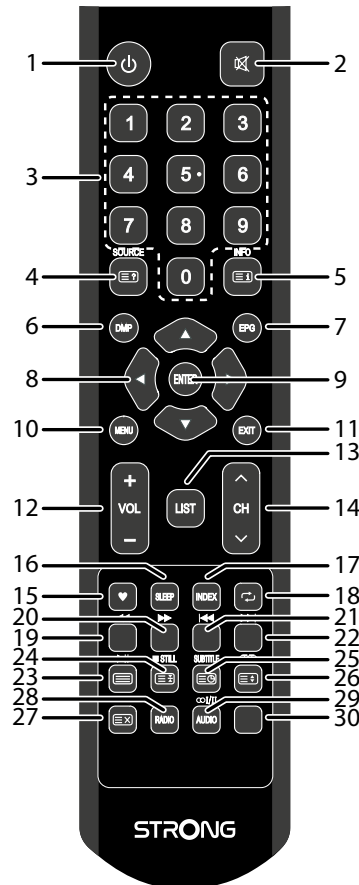

- 1. Mise en marche ou veille.
- 2. Touche silence
- 3. 0 ~ 9 Permet d'accéder à une chaîne directement en entrant son N°.
- 4. Accès aux à la liste des entrées sources.
- 5. **INFO** Affiche les informations de la source en cours
- 6. **DMP** Accès direct au menu multimédia
- 7. **EPG** En mode DTV les informations EPG en cours.
- 8. Permet de naviguer dans le menu.
- 9. **ENTER** Confirme la sélection
- 10. **MENU** Accès aux options du menu. Retour arrière avec certaines options du Menu.
- 11. **EXIT** Sortie du menu en cours.
- 12. **VOL +/-** Réglage du volume audio.
- 13. **LIST** Accès direct à la liste des favoris ou la liste principale des chaînes. Appuyez sur pour faire défiler les chaînes favorites que vous avez assignées, appuyez sur **ENTER** pour confirmer.
- 14. **CH +/-** Accès à la chaîne suivante ou précédente. Saut de plusieurs chaînes dans la liste de chaîne.
- 15. Ouverture ou fermeture du menu chaînes favorites
- 16. **SLEEP** Sélectionnez la durée avant mise en veille, 15 min, 30 min etc.
- 17. **INDEX** Index ou liste des transpondeurs
- 18. Retour à la chaîne regardée précédemment.
- 19. **ROUGE /** Retour rapide
- 20. **VERT /** Avance rapide
- 21. **JAUNE /** Lecture du fichier précédent.
- 22. **BLEUE /** Lecture du fichier suivant.
- 23. / Télétex On/Off. Lecture ou Pause Multimédia.
- 24. / figer image ou stopper la lecture.
- 25. **SUBTITLE /** Activer / désactiver les sous-titres (mode TV numérique)

- 26. / Format écran ou fonction zoom
- 27. / HIDE Cache le texte dans le mode télétexte
- 28. RADIO commutation entre chaîne radio et TV
- 29. / AUDIO Sélection langues Audio
- 30. Pas de fonction.

Format écran ou fonction zoom
 Cache le texte dans le mode télétexte
 commutation entre chaîne radio et TV
 Sélection langues Audio
 Pas de fonction.

2.5 INSTALLATION DES PILES DE LA TÉLÉCOMMANDE

Fig. 5

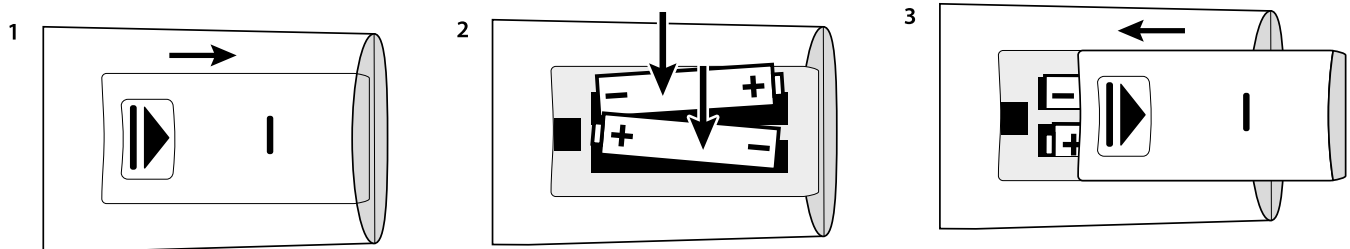

NOTE: Les schémas sont seulement des représentations pour référence, les accessoires réels peuvent différer.

Placer 2x piles AAA (LR03) dans le compartiment de la télécommande réservé à cet effet, en vous assurant bien de respecter les polarités indiquées à l'intérieur.

1. Glisser le couvercle.
2. Insérer 2 piles AAA (LR03) dans le compartiment en vous assurant bien de respecter les polarités
3. Refermer en glissant le couvercle.

Précautions pour l'utilisation des piles

Une utilisation non conforme des piles pour entraîner des fuites de liquides dangereux. Merci de suivre scrupuleusement les instructions suivantes :

1. Merci de respecter la polarité des piles pour éviter un court-circuit.
2. Lorsque la tension des piles est insuffisante et affectent l'utilisation, vous devez les remplacer. Retirez les piles de la télécommande si vous ne comptez pas l'utiliser pendant une longue période.
3. Ne pas utiliser différents types de piles (par exemple une pile manganèse et une pile alcaline ensemble)
4. Ne pas jeter les piles au feu, ne pas les charger et ne pas les ouvrir.
5. Merci de jeter les piles en respectant les réglementations de protection de l'environnement.

2.6 UTILISATION DE TÉLÉCOMMANDE

- Diriger télécommande vers le capteur Infra Rouge du TV. Les éléments qui se trouveraient entre la télécommande et le capteur de télécommande peuvent empêcher un fonctionnement normal.
- Ne pas provoquer de vibration violente à la télécommande, Ne pas éclabousser ou verser du liquide sur la télécommande, ne pas mettre la télécommande dans un endroit humide.
- Ne pas placer la télécommande sous la lumière directe qui provoquerait une déformation de l'unité par la chaleur.
- Lorsque le capteur de la télécommande est en plein soleil ou subissant un éclairage fort, la télécommande ne fonctionne pas, dans ce cas, merci de modifier l'éclairage ou la position du TV ou de faire fonctionner la télécommande plus près du capteur de la télécommande.

3.0 1^{ÈRE} INSTALLATION

Une fois que toutes les connexions ont été correctement effectuées, allumez votre téléviseur. L'assistant de bienvenue apparaît à l'écran et confirmez avec **OK** pour commencer l'installation. La sélection de la langue s'affiche à l'écran. Utilisez **▲▼** pour sélectionner la langue OSD de votre choix. Appuyez sur **►** et utilisez ensuite **▲▼** pour sélectionner le pays dans lequel vous utiliserez ce téléviseur. Ceci est important pour définir correctement les paramètres en tant que caractères de texte. Appuyez sur **►** pour changer l'environnement de « domicile » à « magasin » pour présenter le TV en magasin sinon ne modifiez pas. Appuyez sur **►** puis utilisez **▲▼** pour sélectionner le type d'antenne / de tuner que vous utilisez pour la réception. Appuyez sur **►** pour l'étape suivante afin d'accéder à la configuration de la syntonisation. Si vous souhaitez effectuer des modifications, utilisez la touche **◀** pour revenir en arrière dans cet assistant.

La sélection du type d'antenne permet de choisir la source d'entrée du tuner que vous souhaitez utiliser.

- Air (DVB-T) pour recevoir les émissions par voie terrestre avec antenne intérieure ou extérieure.
- Câble (DVB-C) pour recevoir les émissions par câble si vous disposez d'une connexion par câble d'un fournisseur local.

Satellite pour recevoir des émissions par satellite si vous êtes équipé d'une antenne parabolique.

La prochaine étape dépend de votre choix dans la configuration du tuner.

3.1 INSTALLATION TNT (DVB-T/T2) (ANTENNE RÂTEAU)

Directement lorsque vous sélectionnez *Air* et appuyez sur la touche ►. La recherche automatique des chaînes est lancée. Attendez que toutes les chaînes soient trouvées. Vous pouvez maintenant profiter de la TNT

Si aucune chaîne n'est trouvée, vérifiez la connexion de l'antenne, ou vérifiez si l'antenne est correctement orientée vers votre émetteur local. Commencez l'installation par le menu/option/guide d'installation.

3.2 INSTALLATION CÂBLE > DVB-C

Après avoir sélectionné *Cable* et appuyé sur la touche ►. Le *Menu de recherche de câble* s'ouvre. Dans ce menu, vous pouvez sélectionner *Full* pour rechercher automatiquement les chaînes si vous ne connaissez pas les détails de votre fournisseur local. Sélectionnez *Recherche réseau* pour installer la liste des chaînes dans l'ordre des chaînes du fournisseur local.

Réglage câble

A l'aide ▲▼◀▶ sélectionnez vos réglages.

<i>Type de recherche</i>	Vous pouvez sélectionner Recherche réseau ou Complet.
<i>Fréquence</i>	Le réglage par défaut est Auto. Pour entrer vos réglages appuyez sur ◀▶. Permet d'entrer à l'aide de télécommande (0 ~ 9) la fréquence principale en KHz de votre opérateur.
<i>ID réseau</i>	Le réglage par défaut est Auto. Pour entrer vos réglages appuyez sur ◀▶ Permet d'entrer à l'aide de la télécommande (0 ~ 9) ID réseau de votre fournisseur.
<i>Symbole Rate</i>	Le réglage par défaut est Auto. Pour entrer vos réglages appuyez sur ◀▶. Permet d'entrer à l'aide de télécommande (0 ~ 9) le taux de symbole en Ks/s utilisé par votre opérateur.

Une fois la sélection effectuée, appuyez sur **ENTER** La recherche automatique des chaînes est maintenant lancée. Attendez simplement que toutes les chaînes soient trouvées. Vous pouvez maintenant profiter de la télévision numérique.

Si aucune chaîne n'est trouvée, vérifiez la connexion de l'antenne, ou vérifiez si les valeurs correctes du réseau sont entrées. Commencez l'installation par le menu/option/ Guide d'installation.

NOTE: Veuillez vérifier les paramètres du système utilisé par votre fournisseur! Le balayage complet durera environ 20 minutes, selon votre réseau.

3.3 INSTALLATION SATELLITE > DVB-S/S2

Sélectionnez *Satellite* et appuyez sur la touche ► pour procéder à l'installation des chaînes du satellite.

Si vous avez sélectionné l'Allemagne ou l'Autriche, le menu *Pré-installation de chaînes* s'ouvre. Sélectionnez si vous souhaitez charger une liste de chaînes préinstallées prête à l'emploi ou procéder à la recherche automatique de chaînes comme pour tous les autres pays.

Sélectionnez *Recherche automatique de chaînes* pour ouvrir le menu de configuration du satellite.

Utilisez les touches ▲▼ pour mettre en évidence le satellite sur lequel votre antenne est orientée et confirmez avec la touche **ENTER**.

Utilisez ► pour mettre en évidence les options d'installation de votre antenne parabolique.

Sélectionnez *Type LNB* pour sélectionner le type de LNB utilisé dans votre antenne parabolique. (Le plus courant est 09750/10600).

Sélectionnez *DiSEqC 1.0* ou *1.1* si votre installation utilise un commutateur pour la sélection de plusieurs antennes paraboliques.

(Le plus souvent, DiSEqC 1.0 est réglé sur le port LNB 1).

Sélectionnez *Motor* pour les spécialistes du satellite qui utilisent un moteur pour recevoir plusieurs satellites.

Si tous les réglages et toutes les sélections sont effectués, appuyez sur le bouton **BLEU Scan** pour ouvrir le menu suivant *Recherche de chaînes*.

<i>Mode Recherche</i>	<i>Défaut</i> (recommandé) ou <i>Aveugle</i>
<i>Type cryptage</i>	Sélectionnez <i>chaînes FTA</i> pour rechercher uniquement les chaînes en clair. Sélectionnez <i>Chaines cryptées</i> pour rechercher uniquement les chaînes cryptées.
<i>Type Service</i>	Sélectionnez <i>Toutes</i> pour rechercher toutes les chaînes Sélectionnez <i>Tout</i> pour rechercher les chaînes de TV numériques et radio. Sélectionnez <i>DTV</i> pour rechercher les chaînes de TV numériques. Sélectionnez <i>RADIO</i> pour rechercher les chaînes radio.

Il est recommandé d'utiliser les paramètres par défaut.

Confirmez avec la touche **ENTER** pour lancer la recherche automatique des chaînes. Attendez jusqu'à ce que toutes les chaînes soient trouvées. Vous pouvez maintenant profiter de la télévision numérique. Si aucune chaîne n'est trouvée, vérifiez la connexion de l'antenne, ou vérifiez si les valeurs correctes du réseau sont entrées. Commencez l'installation par le menu/option/ Guide d'installation.

4.0 GUIDE ÉLECTRONIQUE DES PROGRAMMES (EPG)

Il est fourni par les fournisseurs des programmes et offre des informations sur les programmes diffusés. Vous pouvez y accéder en appuyant sur la touche **EPG** de la télécommande. Appuyez sur **EPG** pour afficher l'interface EPG. Utilisez **▲▼** pour sélectionner un programme.

Appuyez sur **INDEX** et **▶** pour passer en vue d'ensemble à partir d'une chaîne EPG. Utilisez **▲▼** pour sélectionner l'événement pour lequel vous souhaitez avoir plus de détails. Appuyez sur la touche **INFO** pour passer en plein écran. Appuyez sur **EXIT** pour arrêter et revenir aux modes de visualisation.

Ensuite, appuyez sur **TOUCHES COLORÉES** pour entrer les paramètres requis.

VERT	Information
JAUNE	Programme
BLEU	Régler le rappel d'un événement ou la fonction de minuterie.

5.0 MENU RÉGLAGES

Les éléments ci-dessous dépendent de la disponibilité d'une source d'entrée sélectionnée. Utilisez **☰** pour sélectionner une autre source. Les choix sont DTV, ATV, HDMI, AV, et Média USB

5.1 MENU CONTRÔLE (DTV MODE)

Appuyez sur **MENU** pour entrer dans le menu principal. Appuyez sur **ENTER** pour sélectionner un élément. Appuyez sur **MENU** pour quitter l'élément.

5.2 CHAINES

Appuyez sur **MENU** pour afficher le menu principal. Appuyez sur **ENTER** pour sélectionner chaîne dans le menu principal. Appuyez sur **▲▼** pour sélectionner l'option que vous souhaitez régler ou sélectionner. Appuyez sur **ENTER** pour entrer dans le sous-menu.

Appuyez sur **MENU** pour régler. Après avoir effectué votre réglage, appuyez sur **☰** pour enregistrer et revenir au menu précédent. Les options ci-dessous sont disponibles ou non selon la source sélectionnée.

5.2.1 TYPE ANTENNE

Appuyez sur **ENTER** pour sélectionner le type d'antenne que vous voulez utiliser. Sélectionnez entre TNT, Câble ou Satellite.

5.2.2 RECHERCHE AUTO

Appuyez sur **▲▼** pour sélectionner Recherche Auto. Si vous utilisez le tuner DVB-T or DVB-C SVP référez-vous aux points 3.1 et 3.2; si vous utilisez le tuner Satellite (DVB-S) référez-vous au point 3.3.

Sélectionnez d'abord le pays dans lequel vous vous trouvez. Cela permettra de définir automatiquement les paramètres importants de la recherche

5.2.3 RÉGLAGE PARABOLE

Si vous utilisez le satellite comme source d'entrée, le menu de configuration de la parabole vous permet de régler le satellite et les paramètres d'appartenance tels que le port DiSEqC et le type de LNB.

Ensuite, vous pouvez lancer la recherche automatique à l'aide du bouton **BLEU** ou recherche manuelle en sélectionnant le transpondeur souhaité à l'aide du bouton **INDEX**.

5.2.4 DTV RECHERCHE MANUELLE (EN MODE DVB-T UNIQUEMENT)

Ce menu permet de rechercher et de sauvegarder des chaînes manuellement. Appuyez sur **▲▼** pour sélectionner DTV Recherche manuelle et appuyez sur **ENTER** pour entrer dans le sous- menu. Appuyez sur **◀▶** pour sélectionner un N° chaîne, puis appuyez sur **ENTER** pour lancer la recherche. La recherche s'arrête lorsqu'un programme est trouvé et ce programme sera mémorisé dans la position de la chaîne actuelle. Appuyez sur **MENU** pour sortir.

5.2.5 ATV RECHERCHE MANUELLE (SEULEMENT EN MODE DVB-C)

Dans le menu des chaînes, sélectionnez recherche manuelle ATV et appuyez sur **ENTER** pour y accéder. Mettez en surbrillance et appuyez sur **▲▼** pour sélectionner stockage vers 1 (peut-être un autre numéro), Sound System et N° de chaîne. Ensuite, sélectionnez recherche et appuyez sur **ENTER** pour lancer la recherche. Appuyez sur **▶** pour rechercher vers une fréquence plus élevée. Appuyez sur **◀** pour rechercher vers fréquence inférieure. La recherche s'arrête quand un programme est trouvé et ce programme sera mémorisé dans la position de la chaîne actuelle. Si vous voulez arrêter la recherche, appuyez sur **MENU**.

<i>CH en cours</i>	Régler le N° de chaîne
<i>Standard vidéo</i>	Sélectionnez le standard vidéo (Disponible : AUTO, PAL, NTSC, SECAM).
<i>Système Audio</i>	Sélectionnez le système Audio
<i>Réglage Tuner</i>	Ajuster la fréquence de la chaîne
<i>Rechercher</i>	Démarrer la recherche

5.2.6 RÉGLAGES CHAINES

<i>Classement logique des chaînes LCN</i>	Cette fonction trie automatiquement les canaux en ordre logique en mode DVB-T si le diffuseur prend en charge cette fonction. Appuyez sur ENTER pour sélectionner On ou Off.
<i>Recherche dynamique</i>	Cette fonction permet de rechercher automatiquement les changements ou les nouvelles chaînes. Appuyez sur ENTER pour sélectionner Activé ou Désactivé. NOTE : Si la fonction est activée, le classement de la liste des chaînes peut être modifié si de nouvelles chaînes sont trouvées.
<i>Editer Programme</i>	Editer les programmes. Vous pouvez appuyer sur les TOUCHES DE COULEUR de la télécommande pour éviter, renommer, supprimer, déplacer ou ajouter des programmes dans la liste des favoris en appuyant sur FAV .
<i>CI information</i>	Permet d'accéder au menu d'un module conditionné CAM si utilisé pour décrypter des chaînes sous abonnement.
<i>Information Signal</i>	Affiche les informations relatives à la chaîne en cours. Seulement disponible avec le signal DTV.
<i>Type de chaîne</i>	Sélectionnez <i>FTA</i> pour rechercher les chaînes en clair (gratuites) sélectionnez <i>TOUTES</i> pour rechercher les chaînes en clair et cryptées.

NOTE: Si la fonction de numérotation logique des chaînes est activée, le tri des chaînes de manière classique n'est pas possible. La numérotation logique des chaînes ne fonctionne pas en mode satellite.

5.3 MENU IMAGE

<i>Mode image</i>	Sélectionnez l'un des modes de contrôle automatique de l'image. Les choix disponibles sont <i>Maison, Vif, Standard, Doux, utilisateur</i> . Sélectionnez Utilisateur pour régler le contraste, la luminosité, la couleur et la netteté comme vous le souhaitez.
<i>Température de couleur</i>	Permet de sélectionner la tonalité générale de la couleur de l'image. Les choix disponibles sont <i>Utilisateur, Froid, Standard, Chaud</i>
<i>NR</i>	Réduction du bruit, élimine le bruit dans l'image. Les options disponibles sont Désactivé, Faible, Moyen, Élevé et Par défaut.

5.3.1 CONTRASTE/ LUMINOSITÉ/TONALITÉ

Si le mode d'image est réglé sur Utilisateur, vous pouvez modifier les paramètres suivants.

A l'aide des touches ▲▼ sélectionnez une option. Ensuite ajustez les paramètres à l'aide des touches ◀▶.

<i>Contraste</i>	Permet de régler le contraste entre les zones claires et les zones sombres en agissant sur les zones claires
<i>Luminosité</i>	Permet de régler la luminosité des zones claires en agissant sur les zones sombres de l'image
<i>Couleur</i>	Permet de régler la saturation des couleurs selon vos préférences.
<i>Tonalité</i>	Pas de fonction

5.3.2 TONALITÉ COULEUR

Permet de modifier le ton global de la couleur de l'image.

A l'aide des touches ▲▼ sélectionnez le menu Tonalité couleur et appuyez sur **ENTER** pour accéder au sous-menu.

A l'aide des touches ▲▼ sélectionnez le ton que vous souhaitez

<i>Froid</i>	Augmente le ton bleu pour les blancs.
<i>Standard</i>	Augmente les couleurs neutres pour le blanc.
<i>Chaud</i>	Augmente le ton rouge pour les blancs.

5.3.3 RÉDUCTION BRUIT

Permet de filtrer et réduire le bruit de l'image et améliorer la qualité de l'image. A l'aide des touches sélectionnez Réduction du bruit, puis appuyez sur **ENTER** pour accéder au sous- menu.

<i>Off</i>	Désactive la détection du bruit vidéo.
<i>Basse</i>	Détecte et réduit les fréquences sonores basses de la vidéo. Médium Détecte et réduit les fréquences sonores médiums de la vidéo.
<i>Aigue</i>	Détecte et réduit les fréquences sonores hautes de la vidéo.
<i>Défaut</i>	Réglage par défaut.

5.4 MENU SON

<i>Mode son</i>	Sélectionnez votre mode son pour chaque entrée. Vous avez le choix entre <i>Standard, Musique, Film, Sports et Utilisateur</i> .
<i>Treble</i>	Ajuste les fréquences hautes (aigues) du son.
<i>Bass</i>	Ajuste les fréquences basses du son.
<i>Balance</i>	Contrôle l'équilibre entre le haut-parleur droit et gauche (écouteurs).
<i>Auto Volume</i>	Ajuste le volume en fonction du contenu et de l'entrée. Les options sont On et Off.
<i>Surround</i>	Simule l'effet surround à partir d'un son stéréo. Les options sont On et Off.
<i>S/PDIF Mode</i>	Si vous avez connecté la sortie S/PDIF à un système audio numérique domestique, vous pouvez sélectionner Auto pour émettre automatiquement l'audio Dolby. Si le canal a ce canal audio. Sélectionnez PCM pour n'émettre que de l'audio stéréo ou OFF pour désactiver la sortie.
<i>AD Switch</i>	Active Audio description, vous pouvez activer le réglage du volume AD. Lorsque la description audio, est activée un narrateur décrira ce qui se passe sur l'écran pour les téléspectateurs aveugles ou malvoyants. (Uniquement disponible en mode DTV et disponible selon le diffuseur)
<i>Retard Audio</i>	Si l'audio n'est pas synchronisé avec la vidéo vous pouvez ici ajuster le délai de l'audio.

5.5 MENU HORLOGE

Appuyez sur **MENU** pour afficher le menu principal. Utilisez ◀▶ pour sélectionner *Horloge* dans le menu principal. Appuyez sur ▲▼ pour faire d'autres ajustements. Appuyez sur **ENTER** pour confirmer ou appuyez sur **MENU** pour retourner n arrière.

<i>Auto Sync.</i>	Par défaut, la synchronisation de l'heure est activée. Si vous souhaitez régler l'heure manuellement, sélectionnez Désactivé.
<i>Horloge</i>	L'heure est automatiquement obtenue par la transmission d'un programme et ne nécessite pas de réglage manuel
<i>Sleep timer</i>	Appuyez sur ▲▼ pour sélectionner Sleep Timer. Options disponibles : Off, 10 min., 20 min., 30 min., 60 min., 90min., 120 min., 180 min. et 240 min.
<i>Mise en veille Auto</i>	Cette fonction vous permet de régler l'arrêt automatique de votre téléviseur. Choisir entre 3H, 4H, 5H ou Off pour désactiver cette fonction.
<i>Extinction en l'absence de Signal</i>	Si les signaux de la source disparaissent ou s'arrêtent, la télévision peut basculer automatiquement en veille. Les options sont On et Off.
<i>Fuseaux horaires</i>	Appuyez ▲▼◀▶ pour sélectionner votre fuseau horaire si vous aimez changer de zone.
<i>Durée OSD</i>	Cette fonction vous permet de choisir la durée d'affichage de la bannière d'information. Choisir entre 5s, 15s ou 30s.

5.6 VERROUILLAGE

Appuyer sur la touche **MENU** pour afficher le menu principal. Appuyer sur ◀▶ pour aller dans le réglage du menu (Verrouillage). Pour activer le code PIN (default:0000). Sélectionnez les options à l'aide des touches ▲▼ to select the options. Les options suivantes sont disponibles :

<i>Verrouillage Système</i>	Cette option vous permet d'activer ou de désactiver la protection par code PIN Appuyez sur ENTER pour activer ou désactiver cette fonction.
<i>Réglage du mot de passe</i>	Le mot de passe par défaut est 0000, pour personnaliser le mot de passe, appuyer sur la touche ENTER et suivre les instructions dans le menu.
<i>Contrôle des Programmes</i> <i>Verrouillage des chaines</i>	Cette option vous permet de protéger la visualisation d'une ou plusieurs chaînes par un code PIN. Cette option permet de bloquer l'accès à une ou plusieurs chaînes. Appuyer sur la touche ENTER pour afficher la liste des chaînes et sélectionner avec ▲▼ la chaîne que vous souhaitez bloquer. Appuyez sur JAUNE pour le verrouiller. Procédez de la même façon pour bloquer d'autres chaînes si nécessaire.
<i>Verrouillage parental</i>	Appuyer sur la touche ENTER pour régler l'âge souhaité du verrouillage pour les enfants, appuyer ensuite sur ▲▼.

5.7 RÉGLAGES

<i>Langue</i>	Sélectionnez la langue OSD de votre choix. Le réglage par défaut est Anglais. Appuyez sur ▲▼ pour sélectionner la langue du menu.
<i>Langue Audio</i>	Appuyez sur ◀▶ pour sélectionner la Première langue Audio ou Deuxième langue si la première n'est pas disponible. Appuyez sur ▲▼◀▶ pour sélectionner la Langue Audio de votre choix et appuyez sur ENTER .
<i>Sous-titre</i>	Sélectionnez cette option pour activer ou désactiver l'affichage des sous-titres à l'écran, le cas échéant.
<i>Langue sous-titres</i> <i>Malentendant</i>	Appuyez sur ▲▼◀▶ pour sélectionner votre Langue sous-titres puis appuyez sur ENTER Si vous souhaitez bénéficier de sous-titres supplémentaires pour les utilisateurs malentendants, sélectionnez cette fonction sur Activé.
<i>Pays</i> <i>Sélection Environnement</i>	Affiche le pays sélectionné lors de l'installation initial Appuyez sur ENTER pour sélectionner le mode <i>Maison</i> ou <i>Magasin</i> . En mode magasin, une bannière d'information s'affiche à l'écran.

<i>Économie d'énergie</i>	Réglé sur Arrêt , vous pourrez ajuster certains niveaux d'écran qui consomment beaucoup d'énergie.
<i>Précaution santé</i>	Appuyez sur ENTER pour sélectionner <i>oui</i> ou Arrêt . Si activée, une information d'avertissement s'affichera après un certain temps de fonctionnement.
<i>HDMI CEC</i>	Voir chapitre 5.7.1
<i>Logo de démarrage</i>	Appuyez sur ENTER pour sélectionner le mode Marche ou Arrêt. Pour afficher le logo de démarrage après avoir mis le téléviseur en marche
<i>Réinitialiser</i>	Appuyez sur ENTER et confirmez avec « oui » pour rétablir tous les paramètres par défaut. Il est possible de conserver la liste actuelle des chaînes ou de l'effacer.
<i>Guide installation</i>	Cette option vous permet d'effectuer à nouveau la première installation. Sélectionnez Démarrer en appuyant sur ENTER . Vous allez maintenant réinitialiser tous les paramètres contenus dans le menu principal et supprimer toutes les chaînes installées. Le téléviseur revient à la première installation. Voir le chapitre 3
<i>Version du logiciel</i>	Affiche la version du logiciel installé.
<i>Mise à jour logiciel (USB)</i>	Si une nouvelle version du logiciel pour ce modèle est disponible sur notre site Web et que vous avez copié le fichier décompressé sur un périphérique USB vide, formaté en FAT32, vous pouvez mettre à niveau le logiciel système de ce téléviseur. Une fois la mise à jour réussie, un message apparaît à l'écran. Éteignez en débranchant le connecteur d'alimentation principal. Retirez le périphérique USB et mettez sous tension.

REMARQUE: NE JAMAIS déconnecter le périphérique USB du téléviseur, le téléviseur du secteur ou éteindre le pouvoir pendant la procédure de mise à jour. Cela pourrait endommager votre appareil et la garantie sera annulée!

5.7.1 HDMI CEC

<i>CEC Control</i>	Sélectionnez cet élément et appuyez sur ENTER . Appuyez sur ◀▶ pour activer ou désactiver HDMI CEC, On ou Off.
<i>Récepteur Audio</i>	Appuyez sur ◀▶ pour activer ou désactiver le récepteur Audio On ou Off.
<i>Mise en veille auto</i>	Appuyez sur ◀▶ pour activer cette fonction. Lorsque vous éteignez votre téléviseur. L'appareil connecté s'éteint automatiquement.
<i>Mise en marche auto</i>	Appuyez sur ◀▶ pour sélectionner cette option. Lorsque vous allumez l'appareil connecté, le téléviseur s'allume automatiquement.
<i>Liste appareils</i>	Appuyez sur OK pour ouvrir la liste des appareils.

6.0 MEDIA

6.1 RAPPEL SUR L'UTILISATION DU LECTEUR USB

1. Certains périphériques USB ne sont pas compatibles pour fonctionner correctement avec ce TV.
2. Sauvegarder les données stockées sur votre périphérique USB. En cas de pertes de données accidentelles Strong ne peut être tenu responsable, la sauvegarde des données est de la responsabilité de l'utilisateur.
3. Le temps de chargement peut être plus long pour les fichiers de taille importante.
4. La vitesse de reconnaissance peut dépendre de chaque périphérique USB.
5. Lorsque vous vous connectez ou déconnectez un périphérique USB, assurez-vous bien que le TV n'est pas en mode USB ou les fichiers pourraient être endommagés.
6. SVP utilisez uniquement un périphérique USB formaté en FAT32, NTFS (Lecture seulement) fourni avec le système d'opération Windows. Dans le cas d'un dispositif de stockage formaté en un format différent et qui ne serait pas pris en charge par Windows, Le dispositif pourrait ne pas être reconnu.
7. Pour les fonctions de mises à jour de logiciels et de bases de données, il est recommandé d'utiliser des clés USB en FAT32.
8. Si vous utilisez un périphérique USB qui ne dispose pas de sa propre alimentation externe, assurez-vous bien que son alimentation nécessaire n'excède pas 500 mA. Sinon le TV se mettra en veille automatiquement. Vous devrez alors retirer le périphérique USB avant de redémarrer.
9. Un message Fichier non pris en charge sera affiché si le format de fichier n'est pas pris en charge ou le fichier est corrompu.
10. Le système FHD grande image nécessite plus de temps pour s'activer. Ceci n'est pas dû au TV, Merci de patienter.
11. Ce TV peut ne pas supporter certains fichiers multimédias modifiés et améliorés comme le changement de format de codage ou d'autres améliorations techniques.
12. Merci de vous référer au chapitre 9. Appendice liste de formats de fichiers pris en charge pour la lecture USB.

6.2 USB MENU

Appuyez sur **☰** et sélectionnez Media ou appuyez sur la touche **DMP**. Vous pouvez visionner des films, de la musique, des photos et des fichiers texte à partir de vos périphériques de stockage USB. Connectez un périphérique de stockage USB au port USB et sélectionnez le type de médias : Film, Musique, Photo et texte. Appuyez sur **ENTER**, l'écran affiche le périphérique USB connecté, appuyez de nouveau sur **ENTER** pour afficher les dossiers et les fichiers. Appuyez sur ▲▼◀▶ pour sélectionner un dossier, appuyez sur **ENTER** pour ouvrir le dossier et sélectionnez les fichiers. Mettez en surbrillance celui que vous voulez lire ou regardez

ou appuyez directement sur ►|| pour commencer à lire directement. Appuyez sur ■ pour arrêter la lecture et revenir au dossier parent. Appuyez continuellement sur EXIT pour revenir au dossier du niveau supérieur. Répétez de nouveau pour sélectionner et lire un autre type de média.

NOTE: En choisissant l'un des trois types de médias, par exemple Film, les dossiers affichés seront uniquement les fichiers vidéo et pas d'autres formats.

6.3 LIRE DES FILMS

Pendant la lecture, appuyez sur INFO ou ENTER pour afficher/quitter la barre de menus. Appuyez sur les touches de commande USB sur la télécommande pour effectuer les opérations suivantes :

<i>Play & Pause/Stop/Prev./Next</i>	Appuyez sur ► pour lire ou interrompre la lecture; appuyez sur ■ pour arrêter la lecture; appuyez sur ◀▶ pour jouer le précédent ou le fichier vidéo suivant. Vous pouvez aussi appuyer sur INFO pour sélectionner l'une des quatre icônes, puis appuyez sur ENTER.
<i>Retour rapide/Avance rapide</i>	Appuyez et maintenez ◀▶ pendant quelques secondes pour avancer ou reculer la lecture, puis appuyez sur ► pour lancer la lecture à partir de la nouvelle position.
<i>Mode lecture</i>	Sélectionnez l'icône correspondante et appuyez sur ENTER pour passer à un autre mode de lecture.
<i>Information</i>	Sélectionnez l'icône correspondante et appuyez sur ENTER pour afficher les informations de la vidéo en cours de lecture
<i>Zoom avant/arrière</i>	Mettez en surbrillance la touche et appuyez sur ENTER pour modifier le mode d'affichage.

6.4 LIRE DE LA MUSIQUE

Appuyez sur INFO ou ENTER pour afficher/sortir de la barre de menu. Appuyez sur les touches de commande USB sur la télécommande pour opérer les fonctions suivantes.

<i>Lecture & Pause/Stop/Précédent/Suivant</i>	Appuyez sur ► pour lire ou mettre en pause la lecture. Appuyez sur ■ pour arrêter la lecture. Appuyez sur ◀▶ pour lire le fichier musique le précédent ou suivant. Appuyez sur ◀▶ pour sélectionner l'icône correspondante de la barre de commande, puis appuyez sur ENTER. Le lecteur répondra en conséquence.
<i>Avance rapide/Retour rapide</i>	Appuyez et maintenez ◀▶ pendant quelques secondes pour avancer ou reculer rapidement la lecture où vous le souhaitez, puis appuyez sur ► pour commencer la lecture à partir de la nouvelle position.
<i>Mode lecture</i>	Sélectionnez l'icône et appuyez sur ENTER pour passer à un autre mode de lecture. Vous pouvez sélectionner 3 modes différents: none pour désactiver la fonction, 1 pour répéter une seule piste et All pour répéter la liste une fois terminée
<i>Information</i>	Sélectionnez l'icône et appuyez sur ENTER pour vérifier les informations de la musique en cours de lecture.

NOTE:

- Si un (ou plusieurs) fichier (s) de la liste de lecture est sélectionné, les touches ◀▶ joueront seulement les fichiers sélectionnés.
- Ce menu affiche uniquement les fichiers dont le format est pris en charge.
- Les fichiers avec d'autres extensions ne sont pas affichés, même s'ils sont enregistrés sur le même périphérique de stockage USB.
- Un fichier MP3 re-modulé peut entraîner une certaine distorsion du son pendant la lecture.
- Ce téléviseur prend en charge l'affichage des paroles (en anglais). Le nombre maximum de caractères par ligne est de 48.
- Le nom du fichier, de la musique et des paroles doit être le même pour afficher les paroles pendant que la lecture.
- Si vous voulez afficher des paroles à l'écran associées avec la musique, vous devez les sauvegarder dans le même dossier en utilisant le même nom de fichier avec une extension de fichier ".IRC"

6.5 REGARDER DES PHOTOS

Appuyez sur **INFO** ou **ENTER** pour afficher/sortir de la barre de menu. Appuyez sur les touches de commande USB sur la télécommande pour opérer les fonctions suivantes.

Lecture & Pause/Stop/Précédent/Suivant

Appuyez sur ►|| pour lire ou mettre en pause la lecture. Appuyez sur ■ pour arrêter la lecture. Appuyez sur ◀▶ pour afficher la photo précédente ou suivante. Appuyez sur ◀▶ pour sélectionner l'icône sur la barre de commande, puis appuyez sur **ENTER**.

Mode Lecture

Sélectionnez l'icône et appuyez sur **ENTER** pour passer à un autre mode de lecture. Vous pouvez sélectionner 3 modes différents: none pour désactiver la fonction, 1 pour répéter une seule piste et All pour répéter la liste une fois terminée.

Rotation

Sélectionnez l'icône dans la barre de menu et appuyez sur **ENTER** pour pivoter l'image de 90° dans le sens des aiguilles d'une montre ou dans le sens inverse. Sélectionnez l'icône et appuyez sur **ENTER** pour vérifier les informations sur la photo affichée.

Info

Zoom In/Zoom Out

Sélectionnez l'icône de la barre de menu et appuyez sur **ENTER** pour un zoom avant ou un zoom arrière sur l'image.

Move Vue

Lorsque l'image est agrandie, utilisez cette fonction pour vérification.

Sélectionnez cette icône, appuyez sur **ENTER**, puis appuyez sur ▲▼◀▶ pour déplacer l'image.

NOTE: La fonction de déplacement ◀▶ est uniquement disponible lorsque l'image est agrandie.

6.5.1 PARCOURIR LES DOCUMENTS TEXTE

Appuyez sur ◀▶ pour sélectionner Texte dans le menu principal. Puis appuyez sur ◀▶ pour sélectionner le disque dur que vous choisissez de regarder et **ENTER** pour entrer. Sélectionnez le fichier que vous souhaitez afficher à l'aide de ▲▼◀▶ et validez avec **ENTER**. Quittez en appuyant sur **OK**. Appuyez sur ◀▶ pour sélectionner Retour et revenir au menu précédent.

6.5.2 MISE À JOUR DU LOGICIEL VIA USB

De temps en temps, vous pouvez vérifier si une nouvelle version du logiciel est disponible sur notre site web www.strong-eu.com. Recherchez le numéro de modèle dans la section "téléchargement" de notre site web. S'il existe une nouvelle version du logiciel, vous pouvez télécharger le fichier et le copier sur la racine d'un périphérique USB. Appuyez ensuite sur le bouton ▲▼ pour sélectionner Mise à jour du logiciel (USB) dans le menu Option de votre téléviseur. Branchez votre périphérique USB au port USB et appuyez sur **ENTER** pour mettre à jour le logiciel. Confirmez avec Oui en utilisant ◀▶. Lorsque la mise à jour est terminée, retirez la clé USB, débranchez votre appareil de l'alimentation principale et rebranchez-le.

7.0 PROBLÈMES ET SOLUTIONS

Avant d'appeler un technicien, lisez attentivement les informations suivantes concernant les possibles causes et solutions au problème que vous rencontrez. Si le TV ne fonctionne pas correctement après vérification, s'il vous plaît contactez votre revendeur STRONG. Sinon, vous pouvez contacter notre service support via notre site www.strong-eu.com.

Problèmes	Possibles causes et solutions
La LED/indicateur de veille ne s'allume pas.	<ol style="list-style-type: none"> 1. Vérifier si le branchement au secteur est correct. 2. Si vous utilisez une multiprise qui dispose d'un interrupteur, vérifiez si elle est bien allumée. 3. La prise électrique peut être endommagée. 4. La LED de veille est défectueuse.
Aucun signal	<ol style="list-style-type: none"> 1. Le TV n'est pas connecté à une source de signal (DVB-C, DVB-S/S2 ou DVB-T/T2) ou l'antenne (antenne terrestre ou satellite) n'est peut-être pas correctement alignée, ou peut être incompatible ou défectueuse. 2. DVB-T/T2: Les antennes actives ont besoin d'une alimentation d'antenne activée ou d'une alimentation externe connectée. L'antenne est peut-être hors de la réception du signal numérique dans votre région. Merci de contacter l'ANFR. 3. Valeurs incorrectes de certains paramètres du syntoniseur (par exemple, une ou plusieurs chaînes transférées vers un autre transpondeur ou ne sont plus émises). Valeurs incorrectes des paramètres LNB.
L'image et le son restent figés, ou des pixellisations ou des distorsions similaires sont visibles sur l'écran.	<p>DVB-S/S2, DVB-T/T2: Le signal réceptionné est trop faible ou perturbé par les interférences électromagnétiques d'autres signaux haute fréquence ou autres.</p> <p>DVB-T/T2: Interférences causées par les réflexions du signal.</p> <p>DVB-C, DVB-S/S2: Les câbles de connexion à la source du signal sont trop longs (atténuation trop élevée).</p> <p>DVB-T/T2, DVB-S/S2: L'antenne n'est pas correctement ajustée ou mal alignée après une tempête etc.</p>

Problèmes	Possibles causes et solutions
Autres problème de réception ou autres problème relatifs au signal.	(DVB-S/S2 et -T/T2). Les câbles peuvent se desserrer. Les câbles ou les connecteurs peuvent avoir pris l'humidité. Des pluies fortes ou une tempête peuvent altérer le signal Vérifiez les connexions du câble. Vérifiez tous les équipements connectés entre le point de réception et le téléviseur. Attendez que la pluie/l'orage cesse. Autrement demandez conseil auprès d'un antenniste professionnel. 1. DVB-S/S2: La parabole n'est pas orientée correctement, demandez conseil auprès d'un antenniste professionnel. 2. DVB-S/S2: Parabole sous dimensionnée, immeubles ou arbres obstruant le signal. Demandez conseil auprès d'un antenniste professionnel. 3. DVB-S/S2: Signal trop puissant, un signal trop puissant pour perturber le bon fonctionnement du tuner, demandez conseil auprès d'un antenniste professionnel.
Aucune couleur	1. Appareils non connectés correctement. Mauvais câbles ou mauvaises connexions utilisés. 2. Ajustez la saturation 3. La chaîne regardée rencontre peut être des problèmes de diffusion ou émet un programme en noir et blanc. Changez de chaîne.
Du son mais pas d'image	1. Ajustez la luminosité et le contraste. 2. Vous recevez une radio, le programme en cours diffuse uniquement un signal audio. Interférence ou échec de la diffusion.
Image mais pas de son	1. Augmentez le volume 2. Appuyez sur la touche ! pour restaurer l'audio 3. Si vous utilisez un appareil audio extérieur, vérifiez si vous avez sélectionné la connexion et le mode audio appropriés, consultez le manuel utilisateur de votre appareil audio. 4. Un programme muet est diffusé, Interférence ou échec de la diffusion.
Lecture via USB, l'image et le son restent figés, ou des pixellisations ou des distorsions similaires sont visibles sur l'écran.	La vitesse de lecture/écriture de votre périphérique USB peut être trop faible. Assurez-vous d'utiliser un périphérique de stockage USB avec une vitesse et un espace mémoire suffisants. Les clés USB peuvent ne pas supporter une vitesse suffisante.
La télécommande ne fonctionne pas	1. Changez les piles. Si vous utilisez des piles rechargeables, veillez à utiliser un modèle avec une faible auto-décharge 2. Piles placées de manières incorrectes, ou type de piles mélangé 3. interférence sur le récepteur IR, par exemple à cause d'une lumière trop intense
Le TV s'éteint seul après un certain temps	Vérifiez si l'option "mise en veille automatique" est activée. Selon la loi et pour économiser de l'énergie cette fonction est activée par défaut à 4h.

NOTE: Si le problème persiste après ces solutions, s'il vous plaît contactez votre revendeur ou contacter notre service support via notre site www.strong-eu.com.

8.0 SPECIFICATIONS

Audio

Sorties Audio: 2W

Vidéo

DVB-T: Plage de réception: VHF (174MHz ~ 230MHz), UHF (474MHz ~ 862MHz)
Impédance d'entrée: 75Ω

Modulation: Bande passante du canal: 7MHz/8MHz
DVB-T: COFDM 2K/8K QPSK, 16QAM, 64QAM DVB-S/S2: QPSK, 8PSK
DVB-T2: QPSK, 16QAM, 64QAM, 256QAM

Système vidéo: DVB-C: 16QAM, 32QAM, 64QAM, 128QAM, 256QAM
MPEG-2 MP @ ML, MPEG-2 MP @ HL, profil H.2 Main / Main-10, @ L4.1, Prise en charge de la profondeur de couleur 8 bits / 10 bits, 1920x1080 @ 60fps

Système audio: MPEG-1 layer 1/2
Système: DTV: DVB-T/T2, DVB-S/S2, DVB-C, DVB-T, DVB-S ATV: PAL/SECAM / NTSC AV: PAL, NTSC

Connecteurs 24 pouces

1x ANT IN 1x SAT IN
2x HDMI
1x USB
1x S/PDIF (optical)

1x AV IN
1x COMMONINTERFACE (CI)
1 x 12Volt DC IN
1x Ecouteurs

Données Générales

Tension de l'adaptateur électrique :	180 ~ 240 V AC 50/60 Hz
Tension d'opération :	12Volt / 4 Ampere max.
Consommation :	21Watt / 50 Watt max.
Consommation en veille :	<0.5 W
Température opérationnelle :	5 °C ~ +35 °C
Température de stockage :	-15 °C ~ +45 °C
Humidité opérationnelle :	0% ~ 89% RH, non-condensée
Humidité de stockage :	0% ~ 85% RH, non-condensée
Dimensions (WxDxH) mm :	552.9 x 144.1 x 369.7
Poids Net :	2.5 kg