

# STRONG

E402 Series

## HD TV 24" (60CM)

### SRT 24HE4023C



Picture similar

User Manual  
Bedienungsanleitung  
Manuel utilisateur  
Manual del Usuario  
Инструкции за употреба  
Uživatelská příručka  
Korisnički priručnik  
Használati útmutató  
Manuale utente

Gebruiksaanwijzing  
Instrukcja obsługi  
Manual do Utilizador  
Manual de Utilizare  
Uputstvo za upotrebu  
Používateľská príručka  
Navodila za uporabo  
Посібник користувача  
Руководство пользователя

# SERVICE CENTER

<b>AT</b>	 <b>support_at@strong-eu.com</b>  0820 400 150 (€ 0,12/Min. österr. Festnetz)	<b>HU</b>	 <b>support_hu@strong-eu.com</b>  +36 1 445 26 10
<b>BG</b>	 <b>support_bg@strong-eu.com</b>  +359 32 634451	<b>IT</b>	 <b>support_it@strong-eu.com</b>
<b>CZ</b>	 <b>support_cz@strong-eu.com</b>  844 44 44 90	<b>NL</b>	 <b>support_nl@strong-eu.com</b>
<b>DE</b>	 <b>support_de@strong-eu.com</b>  0800 7788 787 (Gebührenfrei)	<b>PL</b>	 <b>support_pl@strong-eu.com</b>  801 702 017
<b>DK</b>	 <b>support_dk@strong-eu.com</b>	<b>PT</b>	 <b>support_pt@strong-eu.com</b>  +351 2 100 06 125
<b>ES</b>	 <b>support_es@strong-eu.com</b>  +34 91 119 61 76	<b>SK</b>	 <b>support_sk@strong-eu.com</b>  0850 15 05 50
<b>FR</b>	 <b>support_fr@strong-eu.com</b>	<b>SL</b>	 +386 1 828 08 58
<b>HR</b>	 +385 1 344 57 66	<b>UA</b>	 <b>support_ua@strong-eu.com</b>  +380 (44) 238 61 50

Supplied by STRONG Austria  
Represented by STRONG Ges.m.b.H.  
Teinfaltstraße 8/4. Stock  
1010 Vienna, Austria  
Email: support\_at@strong-eu.com

## Licenses

Tento produkt obsahuje jeden nebo více programů chráněných mezinárodními zákony a zákony USA na ochranu autorských práv jako nepublikovaných děl. Jsou důvěrné a jejich vlastníkem je společnost **Dolby Laboratories**. Jejich reprodukce nebo zveřejňování, ať už celkové nebo částečné, nebo vytváření jejich odvozených děl je bez předchozího výslovného souhlasu společnosti Dolby Laboratories zakázáno. Copyright 2003-2009 Dolby Laboratories. Všechna práva vyhrazena.

## ZJEDNODUŠENÉ EU PROHLÁŠENÍ O SHODĚ

Společnost STRONG tímto prohlašuje, že zařízení SRT 24HE4023C splňuje požadavky směrnice 2014/53/EU. Kompletní text Prohlášení o shodě s EU je dostupný na následující internetové adrese: <https://eu.strong-eu.com/downloads/>  
Může dojít ke změnám. V důsledku neustálého výzkumu a vývoje se mohou technické údaje, design a vzhled produktů měnit. Vyrobeno na základě licence od společnosti Dolby Laboratories. Dolby, Dolby Audio a symbol dvojitého D jsou ochranné známky společnosti Dolby Laboratories Licensing Corporation. Pojmy HDMI, HDMI High-Definition Multimedia Interface a HDMI Logo jsou ochranné známky nebo registrované ochranné známky společnosti HDMI Licensing Administrator, Inc. Všechny názvy produktů jsou ochrannými známkami nebo registrovanými ochrannými známkami příslušných vlastníků.  
© STRONG 2024. Všechna práva vyhrazena.

To obtain the best performance and safety, please read this manual carefully. Please keep this manual for future reference.



## **OBSAH**

<b>1.0 POKYNY</b>	<b>4</b>
1.1 BEZPEČNOSTNÍ POKYNY	4
1.2 SKLADOVÁNÍ	4
1.3 PŘÍSLUŠENSTVÍ	4
1.4 INSTALACE PŘÍSTROJE	5
<b>2.0 INSTALACE</b>	<b>5</b>
2.1 VÝCHOZÍ PIN KÓD: 0000	5
2.2 PŘEDNÍ PANEL	5
2.3 ZADNÍ PANEL	6
2.4 DÁLKOVÝ OVLADAČ	7
2.5 INSTALACE BATERIÍ	8
2.6 POUŽÍVÁNÍ DÁLKOVÉHO OVLADAČE	8
<b>3.0 PRVNÍ INSTALACE</b>	<b>8</b>
3.1 INSTALACE DVB-T/T2	9
3.2 INSTALACE DVB-C	9
3.3 INSTALACE DVB-S/S2	9
<b>4.0 ELEKTRONICKÝ PROGRAMOVÝ PRŮVODCE (EPG)</b>	<b>10</b>
<b>5.0 NASTAVENÍ MENU</b>	<b>10</b>
5.1 REŽIM DTV	10
5.2 KANÁL	10
5.2.1 ANTENNA TYPE (TYP ANTÉNY)	10
5.2.2 AUTO TUNING (AUTOMATICKÉ LADĚNÍ)	10
5.2.3 DISH SETUP (NASTAVENÍ SATELITNÍ ANTÉNY)	10
5.2.4 RUČNÍ LADĚNÍ DTV	10

5.2.5 RUČNÍ LADĚNÍ ATV (POUZE V REŽIMU DVB-T/C)	10
5.2.6 ROZŠÍŘUJÍCÍ NASTAVENÍ KANÁLŮ	11
<b>5.3 OBRAZ</b>	<b>11</b>
5.3.1 KONTRAST/JAS/ BARVA	11
5.3.2 TEPLOTA BAREV	11
5.3.3 REDUKCE ŠUMU	11
<b>5.4 ZVUK</b>	<b>12</b>
<b>5.5 MENU ČASOVAČ</b>	<b>12</b>
<b>5.6 UZAMKNUTÍ</b>	<b>12</b>
<b>5.7 MOŽNOSTI</b>	<b>12</b>
5.7.1 HDMI CEC	13
<b>6.0 MÉDIA</b>	<b>13</b>
6.1 POZNÁMKY K POUŽÍVÁNÍ USB PŘEHRÁVAČE	13
6.2 MENU USB	13
6.3 PŘEHRÁVÁNÍ FILMŮ	14
6.4 PŘEHRÁVÁNÍ HUDBY	14
6.5 PROHLÍŽENÍ FOTOGRAFIÍ	15
6.5.1 PROHLÍŽENÍ TEXTOVÝCH DOKUMENTŮ	15
6.5.2 AKTUALIZACE SOFTWARE PŘES ROZHRANÍ USB	15
<b>7.0 ŘEŠENÍ PROBLÉMŮ</b>	<b>15</b>
<b>8.0 TECHNICKÉ ÚDAJE</b>	<b>17</b>

## 1.0 POKYNY

### 1.1 BEZPEČNOSTNÍ POKYNY

- Před použitím tohoto přístroje si přečtete všechny pokyny. Tyto pokyny si dobře uschovejte pro pozdější použití.
- Používejte pouze doplňky/příslušenství specifikované nebo poskytované výrobcem (například speciální napájecí adaptér, baterii apod.).
- Před instalací nebo použitím tohoto přístroje si prosím na vnější části zadního krytu přečtete informace o elektrických parametrech a bezpečnosti.
- Abyste minimalizovali nebezpečí požáru nebo úrazu elektrickým proudem, nevystavujte tento přístroj dešti nebo vlhkosti.
- Odvětrávání nesmí být ztíženo zakrýváním větracích otvorů předměty, jako například novinami, ubrusy, záclonami apod.
- Přístroj nesmí být vystaven kapající nebo stříkající vodě a na přístroji nesmí stát žádné nádoby naplněné tekutinami, jako například vázy.
- Značka  označuje nebezpečí úrazu elektrickým proudem. Vnější vodiče musí být nainstalovány zaškolenou osobou nebo je nutno použít hotové kabely nebo šňůry.
- Aby nedošlo ke zranění, musí být tento přístroj bezpečně připevněn k podlaze nebo stěně, podle pokynů pro instalaci.
- V případě nesprávné výměny baterie hrozí nebezpečí výbuchu. Pro náhradu použijte pouze stejné nebo ekvivalentní typy.
- Nevystavujte baterii (baterie, akumulátory) nadměrnému teplu, jako například ze slunečního světla, ohně apod.
- Nadměrný akustický tlak ze sluchátek může způsobit poškození sluchu. Poslech hudby s vysokou hlasitostí trvající delší dobu může poškodit sluch.
- Pro snížení rizika poškození sluchu je nutno snížit hlasitost na bezpečnou příjemnou úroveň, a omezit čas věnovaný poslechu hudby s vysokou hlasitostí.
- Síťová zástrčka nebo přípojka přístroje se používá jako odpojovací zařízení, a proto musí zůstat snadno dostupná. Pokud přístroj nepoužíváte nebo jej budete přemísťovat, věnujte prosím pozornost napájecímu kabelu - například jej svažte kabelem nebo učiňte podobné opatření. Napájecí kabel nesmí přijít do kontaktu s ostrými hranami
- a podobnými předměty, které by mohly způsobit jeho poškození. Při opětovném zprovoznění přístroje prosím zkontrolujte, zda nedošlo k poškození napájecího kabelu. V případě poškození si prosím nechte napájecí kabel vyměnit za kabel se stejnými specifikacemi. Žádná světelná indikace na přístroji neznamená, že je přístroj zcela odpojen od sítě. Pro kompletní odpojení přístroje od sítě vytáhněte síťovou zástrčku ze zásuvky.
- Věnujte pozornost ekologickému způsobu likvidace baterií.
- Na přístroji nesmí být umístěny žádné zdroje otevřeného ohně, jako například hořící svíčky.
- Aby  nedošlo k rozšíření ohně, udržujte svíčky a jiné zdroje otevřeného ohně neustále v dostatečné vzdálenosti od tohoto produktu.
- Port USB dodává proud maximálně 500 mA.
-  Zařízení s tímto symbolem je elektrické zařízení třídy II nebo je vybaveno dvojitou izolací. Bylo navrženo tak, že není vyžadováno bezpečnostní připojení k uzemnění.

#### Provozní prostředí

- Neinstalujte toto zařízení do stísněných prostorů, jako například knihovniček.
- Nepoužívejte tento přístroj ve vlhkých a chladných místech nebo v jejich blízkosti, a chraňte přístroj před přehříváním.
- Udržujte přístroj mimo přímé sluneční světlo.
- Nepoužívejte přístroj v prašných místech nebo v jejich blízkosti.
- Nepřipevňujte svíčku k přístupné oblasti otvoru, aby nedošlo k vniknutí hořlavých cizích materiálů do televizoru.

#### Směrnice WEEE

 Správná likvidace tohoto produktu. Toto označení znamená, že tento produkt nesmí být v zemích Evropské unie vyhazován do běžného domácího odpadu. Aby nedošlo k poškození životního prostředí nebo lidského zdraví v důsledku nekontrolované likvidace odpadu, proveďte jeho ekologickou likvidaci a přispějte tak k udržitelnému používání materiálových zdrojů. Vaše použité zařízení můžete odevzdat ve sběrném dvoře nebo kontaktujte prodejce, u kterého jste produkt zakoupili. Může váš produkt přijmout a ekologicky zlikvidovat.

### 1.2 SKLADOVÁNÍ

Váš přístroj byl před expedicí pečlivě zkontrolován a zabalen. Při rozbalování přístroje zkontrolujte, zda balení obsahuje všechny součásti příslušenství a poté obalový materiál uložte mimo dosah dětí. Doporučujeme vám, abyste si krabici během záruční doby ponechali, aby byl váš přístroj v případě opravy nebo jiného úkonu v rámci záruky dokonale chráněn.

### 1.3 PŘÍSLUŠENSTVÍ

- 1x Pokyny k instalaci
- 1x bezpečnostní pokyny/záruční listy
- 1x Dálkový ovladač
- 2x AAA baterie
- 2x Nohy včetně šroubů
- 1x Napájecí adaptér 12 V – 4 A
- 1x Síťový napájecí kabel 230 V
- 1x Auto adaptér do zapalovače cigaret 12 V

## 1.4 INSTALACE PŘÍSTROJE

Fig. 1

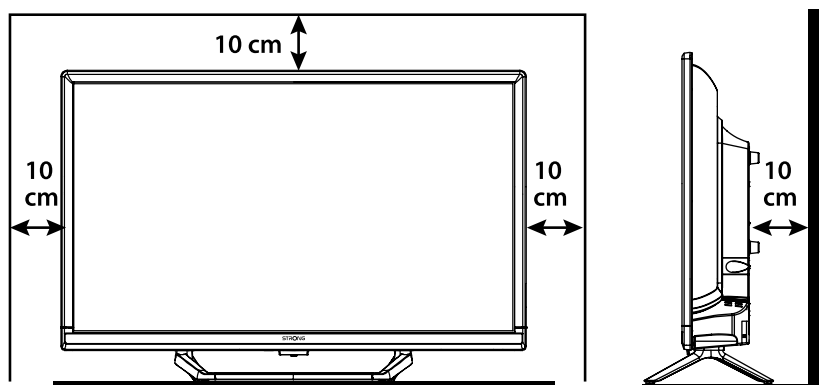

Nainstalujte displej na pevný vodorovný povrch, jako například stůl. Pro odvětrávání ponechte kolem celého přístroje alespoň 10 cm volného místa. Aby nedošlo k poruše nebo jiné nebezpečné situaci, nestavte prosím na horní část přístroje žádné předměty. Tento přístroj je určen pro tropické nebo mírné podnební pásmo.

**POZNÁMKA:** Po vypnutí a odpojení televizoru ze zásuvky vyčistěte obrazovku měkkým suchým hadříkem a vyhněte se sprejům na sklo a jiným čisticím prostředkům v domácnosti.

### Pokyny pro sestavení stojanu

1. Opatrně položte televizor přední stranou dolů na plochý povrch s podložkou, aby byla zajištěna ochrana televizoru a jeho obrazovky před poškozením.
2. Vyjměte dvě nožky a namontujte je na televizor.
3. Připevněte nožky k dolní části televizoru pomocí šroubů 4x M4x15mm. Tato uživatelská příručka poskytuje kompletní pokyny pro instalaci a používání tohoto televizoru. Setkáte se v ní s následujícími symboly.

**VAROVÁNÍ** Označuje varovné informace.

**POZNÁMKA** Označuje jakékoli další doplňující důležité nebo užitečné informace.

**MENU** Představuje tlačítko na dálkovém ovladači nebo na televizoru.

**Move to** Představuje položku menu v okně.

## 2.0 INSTALACE

### 2.1 VÝCHOZÍ PIN KÓD: 0000

### 2.2 PŘEDNÍ PANEL

**POZNÁMKA:** Obrázky jsou pouze ilustrační.

Fig. 2

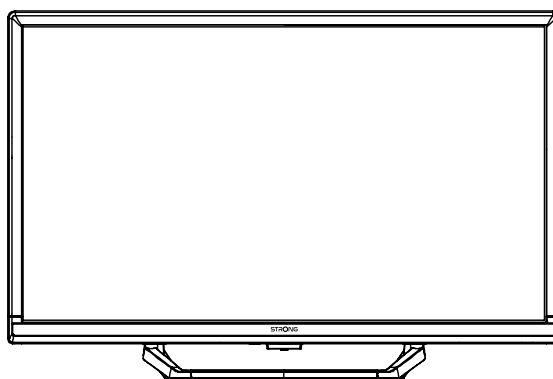

1. Indikátor napájení/snímač dálkového ovládání
2. Reproduktoři
3. Tlačítka: Input source (Vstupní zdroj)/ Standby/ON (Pohotovostní režim/Zapnutí).

## 2.3 ZADNÍ PANEL

**POZNÁMKA:** Obrázky jsou pouze ilustrační.

**Fig. 3**

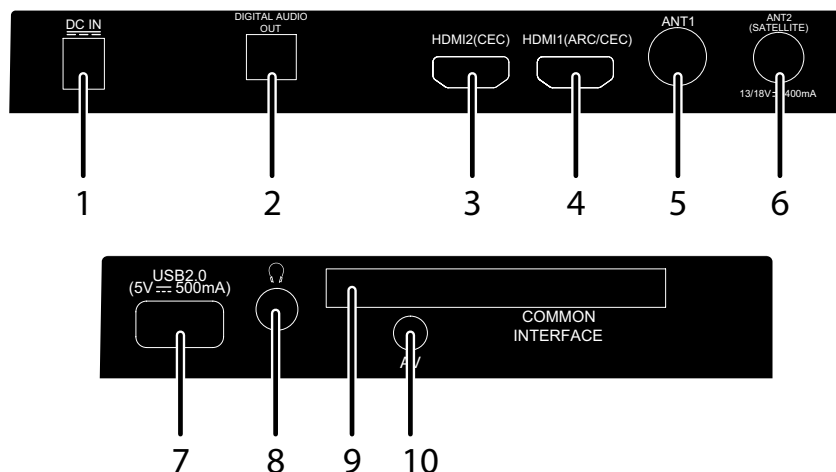

1. DC IN (Stejnsměrný vstup)

2. S/PDIF (Optický)

3. HDMI 2

4. HDMI 1 (ARC/CEC)

5. ANT 1 (Anténa 1)

6. ANT 2/ SAT IN (Anténa 2 / Vstup satelitu)

7. USB

8. HEADPHONE

9. COMMON INTERFACE (Společné rozhraní)

10. Mini AV IN (Vstup Mini AV)

Napájecí vstup pro připojení dodávaného síťového adaptéru 230 V – 12 V nebo 12V auto adaptéru.

Pomocí optického kabelu připojte televizor ke kompatibilnímu digitálnímu zesilovači nebo systému domácího kina.

Připojte vstupní signál HDMI ze zdroje signálu, jako například DVD, Blu-ray přehrávač nebo herní konzola

Připojte vstupní signál HDMI ze zdroje signálu, jako například Chromecast stick, Android box, Google TV box nebo Dolby zesilovač zvuku.

Připojte koaxiální kabel pro příjem signálu z DVB-T/T2 antény nebo DVB-C kabelu.

Připojte koaxiální kabel pro příjem signálu z LNB konvertoru satelitní antény.

Pro připojení USB zařízení pro přehrávání multimediálních souborů

Audio výstup pro sluchátka na hlavu nebo do uší; po připojení a výběru sluchátek se vypnou reproduktory.

Připojte modul pro podmíněný přístup (CAM) pro dekódování kanálů.

Pro připojení vaší videokamery nebo jiného zařízení k televizoru pomocí 3,5mm AV kabelu pro přehrávání videí na TV obrazovce.



## 2.4 DÁLKOVÝ OVLADAČ

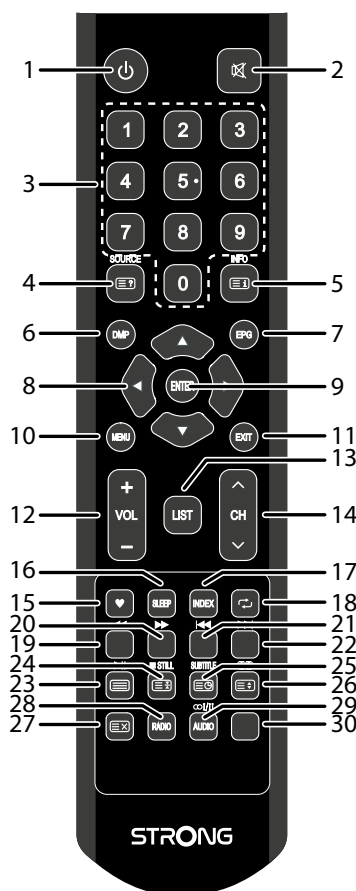

- 1.
- 2.
3. 0 ~ 9
- 4.
5. INFO
6. DMP
7. EPG
- 8.
9. ENTER
10. MENU
11. EXIT
12. VOL +/-
13. LIST (Seznam)
14. CH +/-
- 15.
16. SLEEP (Automatické vypnutí)
17. INDEX (Rejstřík)
- 18.
19. ČERVENÉ / (Dozadu)
20. ZELENÉ / (Dopředu)
21. ŽLUTÉ / (Předchozí)
22. MODRÉ / (Další)
23. / (Teletext – Přehrávání/Pauza)
24. / (Zastavení)
25. SUBTITLE / (Titulky)
26. / (Obrazovka)
27. / HIDE (Skrýt)
28. RADIO (Rádio)
29. / AUDIO (Zvuk)
- 30.

Stiskněte tlačítko pro zapnutí televizoru nebo jeho přepnutí do pohotovostního režimu.

Stiskněte pro ztlumení zvuku nebo obnovení hlasitosti.

Přímý výběr kanálu.

Stiskněte pro otevření zdrojů TV signálu.

Zobrazení informací o aktuálním zdroji signálu.

Přímý přístup do menu multimédií

Stiskněte pro zobrazení aktuálních informací EPG v režimu DTV.

Navigace v menu.

Potvrzení volby.

Otevření možností menu. Krok zpět u některých možností menu.

Ukončení aktuálního menu.

Zvýšení nebo snížení hlasitosti.

Stiskněte pro zobrazení vašeho seznamu oblíbených kanálů nebo hlavního

seznamu kanálů. Stiskněte tlačítko pro cyklické procházení vašich oblíbených kanálů a pak stiskněte tlačítko ENTER pro potvrzení.

Další nebo předchozí program. Velký skok v seznamu kanálů.

Otevření nebo uzavření menu se seznamem oblíbených kanálů

Výběr času automatického vypnutí, jako například 15 min, 30 min apod.

Rejstřík nebo seznam transpondérů

Zpětná volba mezi naposledy sledovaným kanálem nebo položkou

Stiskněte pro rychlé přehrávání dozadu.

Stiskněte pro rychlé přehrávání dopředu.

Stiskněte pro přehrávání předchozího souboru.

Stiskněte pro přehrávání dalšího souboru.

Zapnutí/vypnutí teletextu. Multimedia pro spuštění/pozastavení přehrávání.

Zastavení obrazu nebo zastavení přehrávání.

Povolení/zákaz titulků v režimu DTV

Stiskněte pro výběr formátů obrazovky nebo funkce zoomu

Skrýtí textu v režimu teletextu

Přepínání mezi režimy TV a Rádio.

Výběr jazyků zvuku

Bez funkce

## 2.5 INSTALACE BATERIÍ

Vložte do prostoru pro baterie v dálkovém ovladači 2 baterie AAA. Zajistěte, aby polarita odpovídala značkám polarity v prostoru pro baterie.

Fig. 5

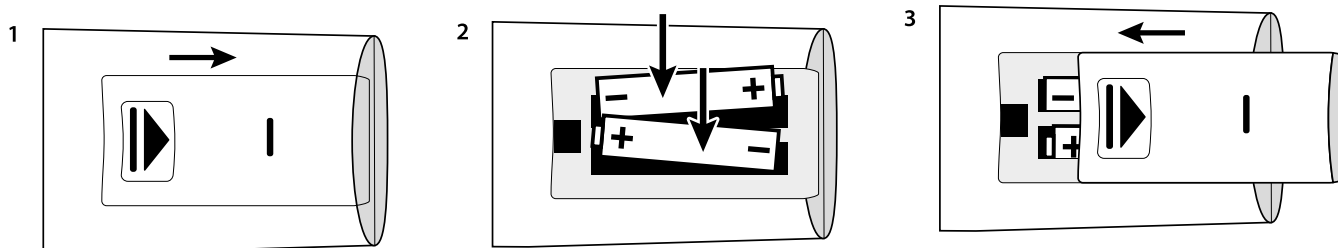

**POZNÁMKA:** Obrázky jsou pouze ilustrační. Skutečné položky mohou vypadat jinak.

1. Posuňte vodorovně kryt.
2. Vložte do prostoru 2 baterie AAA a zajistěte, aby byla dodržena správná polarita.
3. Vodorovným posunutím uzavřete kryt.

### Bezpečnostní opatření pro používání baterií

Při nesprávném používání baterií může dojít k úniku elektrolytu. Tyto pokyny pečlivě dodržujte.

1. Vkládejte prosím baterie se správnou polaritou, aby nedošlo ke zkratu.
2. Když poklesne napětí baterie, což se projeví snížením dosahu, měli byste baterie vyměnit. Pokud nebudete dálkový ovladač delší dobu používat, vyjměte z něj baterie.
3. Nepoužívejte různé typy baterií (například manganové a alkalické baterie) současně.
4. Nevhazujte baterie do ohně, nenabíjejte je a nerozebírejte je.
5. Při likvidaci baterií prosím dodržujte předpisy pro ochranu životního prostředí.

## 2.6 POUŽÍVÁNÍ DÁLKOVÉHO OVLADAČE

- Namiřte dálkový ovladač na snímač dálkového ovládání na přístroji. Položky mezi dálkovým ovladačem a snímačem dálkového ovládání mohou blokovat normální používání.
- Nevystavujte dálkový ovladač silným vibracím. Nestříkejte na dálkový ovladač tekutiny a nepokládejte dálkový ovladač do míst s vysokou vlhkostí.
- Nevystavujte dálkový ovladač přímému slunečnímu světlu, které by mohlo způsobit jeho deformaci teplem.
- Když na snímač dálkového ovládání dopadá přímé sluneční světlo nebo jiné silné světlo, nebude dálkový ovladač fungovat. Pokud tato situace nastane, změňte prosím osvětlení nebo polohu televizoru, nebo použijte dálkový ovladač blíže u snímače dálkového ovládání.

## 3.0 PRVNÍ INSTALACE

Po správném provedení všech přípojení váš televizor zapněte. Na obrazovce se zobrazí průvodce instalací; stisknutím tlačítka OK spustíte instalaci. Na obrazovce se zobrazí dialog pro volbu jazyka. Pomocí tlačítek ▲▼ vyberte jazyk OSD podle vašich preferencí. Stiskněte tlačítko ► a pak pomocí tlačítek ▲▼ vyberte zemi, kde budete tento televizor používat. To je důležité pro správné nastavení znaků textu. Stisknutím tlačítka ► změňte nastavení položky Environment (Prostředí) z režimu Home (Domácnost) na režim Shop (Prodejna), jestliže chcete předvádět televizor v prodejně; v opačném případě ponechte toto nastavení na původní hodnotě. Stiskněte tlačítko ► a pak pomocí tlačítek ▲▼ vyberte typ antény/tuneru používané pro příjem. Stisknutím tlačítka ► přejděte na další krok Tuning setup (Nastavení ladění). Pokud chcete provést změny, stiskněte tlačítko ◀ pro posunutí o krok zpět v tomto průvodci.

V okně Antenna Type (Typ antény) vyberte, který vstupní zdroj tuneru chcete používat.

*Air (DVB-T)* pro příjem pozemního vysílání pomocí vnitřní nebo venkovní antény.

*Cable (DVB-C)* pro příjem kabelového vysílání, pokud máte k dispozici kabelové připojení od místního poskytovatele.

**Satelit** pro příjem satelitního vysílání, pokud jste vybaveni satelitní anténou. Další krok závisí na vaší volbě Nastavení tuneru.

## 3.1 INSTALACE DVB-T/T2

Přímo po výběru Air (Vzduchem šířené) a stisknutí tlačítka ►. Spustí se automatické vyhledávání kanálů. Počkejte, dokud nebudou nalezeny všechny kanály. Nyní si můžete užívat digitální televizi.

Pokud nebudou nalezeny žádné kanály, zkontrolujte připojení antény nebo zkontrolujte, zda je anténa správně otočena na vysílací věž. Začněte od začátku instalace pomocí menu / možností / Průvodce instalací.

## 3.2 INSTALACE DVB-C

Vyberte *Cable* (Kabelové) a stiskněte tlačítka ►. Otevře se *Cable Scan Menu* (Menu prohledávání kanálů kabelové televize). V tomto menu můžete vybrat *Full* (Vše) pro automatické vyhledávání kanálů, pokud neznáte podrobné informace o vašem místním poskytovateli. Vyberte *Network Search* (Síťové vyhledávání) pro instalaci seznamu kanálů seřazeného podle místního poskytovatele.

### Nastavení příjmu kabelového vysílání

Stisknutím tlačítek ▲▼◀▶ zvýrazněte vaše nastavení.

**Scan type (Typ prohledávání)** Můžete vybrat *Network Search* (Síťové vyhledávání) nebo *Full* (Vše).

**Frekvence** Výchozí nastavení je *Automaticky*. Pro zadání vlastní hodnoty stiskněte tlačítka ◀▶ a potvrďte. Zadejte prosím (pomocí tlačítek 0 ~ 9) hlavní frekvenci v kHz používanou vaším poskytovatelem.

**ID sítě** Výchozí nastavení je *Automaticky*. Pro zadání vlastní hodnoty stiskněte tlačítka ◀▶ a potvrďte. Zadejte prosím (pomocí tlačítek 0 ~ 9) používané ID sítě od vašeho poskytovatele.

**Symbolová rychlost** Výchozí nastavení je *Automaticky*. Pro zadání vlastní hodnoty stiskněte tlačítka ◀▶ a potvrďte. Zadejte prosím (pomocí tlačítek 0 ~ 9) používanou hodnotu *Symbolová rychlost* od vašeho poskytovatele. (Ks/s) Nejčastěji používané hodnoty jsou 6900 nebo 6875.

Po provedení volby stiskněte tlačítka ENTER pro spuštění automatického vyhledávání kanálů. Počkejte, dokud nebudou nalezeny všechny kanály. Nyní si můžete užívat digitální televizi.

Pokud nebudou nalezeny žádné kanály, zkontrolujte připojení antény nebo zkontrolujte, zda jsou zadány správné hodnoty sítě. Začněte od začátku instalace pomocí menu / možností / Průvodce instalací.

**POZNÁMKA:** Zkontrolujte prosím nastavení kabelového systému používaného vaším poskytovatelem! Kompletní prohledávání bude trvat přibližně 20 minut, v závislosti na vaší kabelové síti.

## 3.3 INSTALACE DVB-S/S2

Vyberte *Satellite* (Satelitní) a stisknutím tlačítka ► spusťte instalaci kanálů ze satelitu.

Pokud jste jako zemi vybrali *Germany* (Německo) nebo *Austria* (Rakousko), otevře se menu *Channel Preset* (Předvolba kanálů). Vyberte, zda chcete načíst připravený seznam předinstalovaných kanálů nebo pokračovat na automatické vyhledávání kanálů, jako u jiných zemí.

Vyberte *Auto Channel Search* (Automatické vyhledávání kanálů) pro otevření menu *Satellite Setup* (Nastavení satelitu).

Pomocí tlačítek ▲▼ označte satelit, na který je otočena vaše anténa a potvrďte tlačítkem ENTER.

Pomocí tlačítek ► označte možnosti pro instalaci vaší satelitní antény.

Pomocí položky *LNB type* (Typ LNB konvertoru) vyberte typ LNB konvertoru používaný ve vaší satelitní anténě. (Nejběžnější je 09750/10600.)

Vyberte *DiSEqC 1.0* nebo *1.1*, pokud vaše instalace používá přepínač pro výběr více satelitních antén.

(Nejběžnější je nastavení *DiSEqC 1.0* na port LNB 1.)

Vyberte *Motor* pro speciální nastavení, pokud používáte motor pro příjem z několika satelitů.

Po provedení všech nastavení a voleb stiskněte **MODRÉ** tlačítka *Scan* (Prohledat) pro otevření dalšího menu *Channel Search* (Vyhledávání kanálů).

**Scan Mode** (Režim prohledávání) Vyberte mezi *Default* (výchozí, doporučeno) a *Blind Scan* (Prohledávání naslepo)

**Encrypted type** (Typ šifrování) Vyberte *FTA channels* (Nekódované kanály) pro vyhledávání pouze nekódovaných kanálů.

Vyberte *Encrypted* (Šifrované) pro vyhledávání pouze šifrovaných/kódovaných kanálů.

Vyberte *All* (Vše) pro vyhledávání všech kanálů.

Service Type (Typ služby) Vyberte *All* (Vše) pro vyhledávání digitálních TV kanálů a rádia.  
Vyberte *DTV* pro vyhledávání pouze digitálních TV kanálů.  
Vyberte *RADIO* (Rádio) pro vyhledávání pouze kanálů rádia.

Doporučujeme používat výchozí nastavení.

Potvrďte tlačítkem **ENTER** pro spuštění automatického vyhledávání kanálů. Počkejte, dokud nebudou nalezeny všechny kanály. Nyní si můžete užívat digitální televizi. Pokud nebudou nalezeny žádné kanály, zkontrolujte připojení antény nebo zkontrolujte, zda jsou zadány správné hodnoty sítě. Začněte od začátku instalace pomocí menu / možností / Průvodce instalací.

## 4.0 ELEKTRONICKÝ PROGRAMOVÝ PRŮVODCE (EPG)

EPG je zkratkou pro Digital Electronic Programme Guide - Digitální Elektronický

Programový Průvodce. Je dodáván poskytovateli programů a nabízí informace o vysílaných programech. V digitálním režimu je dostupný po stisknutí tlačítka EPG na dálkovém ovladači. Stiskněte tlačítko EPG pro zobrazení rozhraní EPG. Pomocí tlačítek **▲▼** vyberte program. Stiskněte tlačítko **INDEX** a **▶** pro přepnutí na přehled z jednoho kanálu EPG. Pomocí tlačítek **▲▼** vyberte událost, jejíž detaily chcete zobrazit. Stisknutím tlačítka **INFO** je můžete zobrazit přes celou obrazovku. Stiskněte tlačítko **EXIT** pro zastavení a návrat do režimu sledování vysílání.

Pak stisknutím **BAREVNÝCH TLAČÍTEK** zadejte požadovaná nastavení.

**ZELENÉ** Informace

**ŽLUTÉ** Seznam plánů

**MODRÉ** Nastavení připomenutí události nebo nastavení funkce časovače událostí.

## 5.0 NASTAVENÍ MENU

Níže uvedené položky jsou závislé na tom, zda jsou u vybraného vstupního zdroje k dispozici. Pomocí tlačítka **SOURCE** vyberte jiný zdroj. K dispozici jsou položky DTV (Digitální TV), ATV (Analogové TV), HDMI, AV a USB Media (USB média).

### 5.1 REŽIM DTV

Stiskněte tlačítko MENU pro otevření hlavního menu. Stiskněte tlačítko **◀▶** pro výběr položky. Stiskněte tlačítko **ENTER** pro výběr vnořených menu. Stiskněte tlačítko MENU pro ukončení položky.

### 5.2 KANÁL

Stiskněte tlačítko MENU pro zobrazení hlavního menu. Stisknutím tlačítek **ENTER** vyberte položku Kanál v hlavním menu.

Stisknutím tlačítek **▲▼** vyberte možnost, kterou chcete v menu Channel (Kanál) nastavit nebo vybrat. Stisknutím tlačítka **ENTER** otevřete vnořené menu.

Po dokončení nastavování stiskněte tlačítko **MENU** pro uložení a návrat do předchozího menu. Níže uvedené položky jsou závislé na tom, zda jsou u vybraného vstupního zdroje k dispozici. Pomocí tlačítka **SOURCE** vyberte jiný zdroj.

#### 5.2.1 ANTENNA TYPE (TYP ANTÉNY)

Stisknutím tlačítka **ENTER** vyberte, který typ antény chcete používat. Vyberte z možností Air (Pro pozemní vysílání), Cable (Kabelová) nebo Satellite (Satelitní).

#### 5.2.2 AUTO TUNING (AUTOMATICKÉ LADĚNÍ)

Stisknutím tlačítek **▲▼** vyberte položku *Automatické* ladění. Pokud televizor používá DVB-T nebo DVB-C tuner, přečtěte si prosím kapitoly 3.1 a 3.2; pro satelitní (DVB-S) tuner si prosím přečtěte kapitolu 3.3.

Nejprve vyberte zemi, ve které žijete. Tím se nastaví a automaticky vyberou důležitá nastavení pro proces prohledávání.

#### 5.2.3 DISH SETUP (NASTAVENÍ SATELITNÍ ANTÉNY)

Pokud používáte jako vstupní zdroj *Satelit*, umožňuje menu *Nastavení satelitní antény* nastavit satelit a příslušná nastavení, jako například port DiSEqC a typ LNB konvertoru. Pak můžete spustit automatické ladění pomocí **MODRÉHO** tlačítka Scan nebo ruční ladění výběrem požadovaného transpondéru pomocí tlačítka **INDEX**.

#### 5.2.4 RUČNÍ LADĚNÍ DTV

Ruční vyhledání a uložení programů. Stisknutím tlačítek **▲▼** vyberte položku *Ruční ladění DTV*. Potom stiskněte tlačítko **ENTER** pro zobrazení vnořeného menu. Stisknutím tlačítka **◀▶** vyberte *Číslo kanálu* a pak stiskněte tlačítko **ENTER** pro spuštění vyhledávání. Po nalezení programu se vyhledávání zastaví a program se uloží na aktuální pozici kanálu. Stiskněte tlačítko **MENU** pro ukončení.

#### 5.2.5 RUČNÍ LADĚNÍ ATV (POUZE V REŽIMU DVB-T/C)

V menu Channel (Kanál) vyberte ATV Manual Tuning (Ruční ladění ATV) a stiskněte tlačítko **ENTER** pro otevření. Stisknutím tlačítka **▲▼** vyberte a zvýrazněte Uložení na 1 (může být jiné číslo), Systém zvuku a Číslo kanálu. Pak vyberte vyhledávání a stiskněte tlačítko **ENTER** pro spuštění vyhledávání. Stiskněte tlačítko **►** pro spuštění vyhledávání k vyšším frekvencím. Stiskněte tlačítko **◄** pro spuštění vyhledávání k nižším frekvencím. Po nalezení programu se vyhledávání zastaví a nalezený program se uloží na aktuální pozici kanálu. Pokud chcete vyhledávání zastavit, stiskněte tlačítko **MENU**.

Zvukový systém	Výběr zvukového systému
Video Standard (Norma pro video)	Vyberte normu pro video (možnosti: AUTO (Automaticky), PAL, NTSC, SECAM)
Aktuální kanál	Nastavení čísla kanálu
Vyhledávání	Spuštění vyhledávání kanálů
Jemné ladění	Úprava frekvence kanálu

## 5.2.6 ROZŠIŘUJÍCÍ NASTAVENÍ KANÁLŮ

*Logické číslování kanálů LCN*

Tato funkce třídí v režimu DVB-T automaticky kanály v logickém pořadí, pokud provozovatel vysílání tuto funkci podporuje. Stisknutím tlačítka **ENTER** vyberte Zapnuto nebo Vypnuto.

*Dynamic Rescan (Dynamické opětovné prohledání)*

Tato funkce umožňuje automaticky vyhledat změny nebo nové kanály. Stisknutím tlačítka **ENTER** vyberte On (Zapnuto) nebo Off (Vypnuto). **POZNÁMKA:** pokud je nastaveno On (Zapnuto), lze v případě nalezení nových kanálů změnit třídění seznamu kanálů.

*Úprava programů*

Úprava programů. **BAREVNÁ TLACÍTKA** na dálkovém ovladači můžete používat pro přeskokování programů, přejmenování, mazání nebo přemístění programů, a přidání programů do seznamu oblíbených stisknutím tlačítka **FAV**.

*Informace o signálu*

Zobrazení informací o aktuálním kanálu DTV. K dispozici pouze u DTV vysílání.

*Informace CI*

V případě, že používáte modul CI pro dekódování kódovaných kanálů, zobrazuje toto menu interní menu karty a/nebo CAM.

*Typ kanálu*

Vyberte Nekódované pro vyhledání pouze nekódovaných kanálů nebo VŠE pro vyhledání nekódovaných i šifrovaných kanálů.

**POZNÁMKA:** Pokud je funkce Logical Channel Numbering (Logické číslování kanálů) nastavena na ON (Zapnuto), nelze kanály třídit obvyklým způsobem. Logical Channel Numbering (Logické číslování kanálů) nefunguje v satelitním režimu.

## 5.3 OBRAZ

*Picture Mode (Režim obrazu)*

Vyberte některý z režimů automatického řízení obrazu. Dostupné možnosti jsou Home (Domácnost), Vivid (Intenzivní), Standard (Standardní), Mild (Jemný). Vyberte User (Uživatel) pro změnu položek Contrast (Kontrast), Brightness (Jas), Colour (Barva) a Sharpness (Ostrost) podle vašich preferencí.

*Colour Temperature (Teplota barev)*

Výběr celkového barevného tónu obrazu. K dispozici jsou možnosti User (Uživatel), Cool (Studené), Standard (Standardní), Warm (Teplé). Noise Reduction (Redukce šumu) Eliminace šumu v obrazu. K dispozici jsou možnosti Off (Vypnuto), Low (Nízká), Middle (Střední), High (Vysoká) a Default (Výchozí).

*Redukce šumu*

Eliminace šumu v obrazu. Dostupné možnosti jsou Vypnuto, Nízká, High and Default.

### 5.3.1 KONTRAST/JAS/ BARVA

Pokud je položka Picture Mode (Režim obrazu) nastavena na User (Uživatel), můžete měnit následující nastavení.

Stiskněte tlačítko **▲▼** pro výběr možnosti a pak stiskněte tlačítko **◄►** pro nastavení.

Kontrast	Nastavení intenzity zvýraznění obrazu; stín obrazu je však neměnný
Jas	Nastavení výstupu optických vláken celého obrazu; ovlivňuje tmavé oblasti obrazu.
Barva	Nastavení sytosti barvy podle vašich preferencí.
Odstín	Bez funkce

### 5.3.2 TEPLOTA BAREV

Změna celkového barevného odstínu obrazu.

Stisknutím tlačítka **▲▼** vyberte Teplota barev a pak stiskněte tlačítko **ENTER** pro otevření vnořeného menu. Stisknutím tlačítka

**▲▼** vyberte příslušný obrazový efekt.

Studené	Zvýraznění modrého tónu pro bílou.
Standardní	Zesílení neutrálních barev pro bílou.
Teplé	Zvýraznění červené barvy pro bílou.

### 5.3.3 REDUKCE ŠUMU

Pro odfiltrování a redukci šumu obrazu a zlepšení kvality obrazu. Stisknutím tlačítka **↵** vyberte *Redukce šumu* a pak stiskněte tlačítko **ENTER** pro otevření vnořeného menu.

<i>Vypnuto</i>	Vyberte pro vypnutí detekce šumu video signálu.
<i>Nízká</i>	Detekce a mírná redukce šumu video signálu.
<i>Střední</i>	Detekce a střední redukce šumu video signálu.
<i>Vysoká</i>	Detekce a vylepšená redukce šumu video signálu.
<i>Výchozí</i>	Nastavit jako výchozí.

## 5.4 ZVUK

<i>Režim zvuku</i>	Výběr oblíbeného režimu zvuku pro jednotlivé vstupy. K dispozici jsou možnosti Standard (Standardní), Music (Hudba), Movie (Film), Sports (Sport) a User (Uživatel).
<i>Hloubky</i>	Nastavení nižší frekvence zvuku.
<i>Výšky</i>	Nastavení vyšší frekvence zvuku.
<i>Vyvážení</i>	Ovládání vyvážení zvuku mezi pravým a levým reproduktorem (sluchátka).
<i>Automatická hlasitost</i>	Nastavení hlasitosti podle vstupní úrovně zvuku. Dostupné možnosti jsou <i>Zapnuto a Vypnuto</i> .
<i>Prostorový</i>	Simulace prostorových efektů stereo zvuku. K dispozici jsou možnosti On (Zapnuto) a Off (Vypnuto).
<i>Režim S/PDIF</i>	Pokud jste připojili výstup S/PDIF k digitálnímu domácímu audio systému. Můžete vybrat <i>Automaticky</i> pro automatický výstup zvuku Dolby. Pokud kanál obsahuje tento audio kanál. Vyberte <i>PCM</i> pro výstup pouze stereo zvuku nebo <i>VYPNUTO</i> pro vypnutí výstupu.
<i>Přepnutí zvukového popisu</i>	Zapnutí Audio popisu; můžete aktivovat nastavení hlasitosti zvukového popisu. Když je zvukový popis zapnutý, bude vypravěč pro slepé osoby nebo osoby se zhoršeným zrakem popisovat, co se děje na obrazovce. (K dispozici pouze v režimu DTV.)
<i>Zpoždění zvuku</i>	Pokud není zvuk synchronizován s obrazem, můžete zde nastavit zpoždění zvuku.

## 5.5 MENU ČASOVAČ

Stiskněte tlačítko **MENU** pro zobrazení hlavního menu. Stisknutím tlačítek ◀ ▶ vyberte v hlavním menu **TIMER** (Časovač). Stisknutím tlačítek .&T provedte další nastavení. Stiskněte tlačítko **ENTER** pro potvrzení nebo stiskněte tlačítko **MENU** pro návrat.

<i>Automatická synchronizace</i>	Ve výchozím stavu je synchronizace času nastavena na On (Zapnuto). Pokud chcete nastavit čas ručně, vyberte Off (Vypnuto).
<i>Hodiny</i>	Čas se automaticky získává z vysílání kanálu a není nutno jej ručně nastavovat.
<i>Časové pásmo</i>	Stisknutím tlačítek .&T ◀▶  nastavte položku Časové pásmo pokud chcete nastavit jiné pásmo.
<i>Časovač spánku</i>	Dostupné možnosti: Vypnuto, 10 min., 20 min., 30 min., 60 min., 90min., 120 min., 180 min. a 240 min. Automatický pohotovostní režim Tato funkce vám umožňuje nastavit automatické vypnutí vašeho televizoru. Vyberte si některou z možností 3H, 4H, 5H nebo Vypnuto pro vypnutí této funkce.
<i>Žádný signál</i>	Pokud se zdrojový signál ztratí nebo přeruší, lze televizor automaticky přepnout do pohotovostního režimu. K dispozici jsou možnosti On (Zapnuto) a Off (Vypnuto).
<i>Časové pásmo OSD časovač</i>	Pokud chcete změnit časové pásmo na jiné, stiskněte tlačítko ▲▼◀▶. Tato funkce vám umožňuje si vybrat, jak dlouho bude zobrazen informační pruh. Vyberte si některou z možností 5s, 15s nebo 30s.

## 5.6 UZAMKNUTÍ

Stiskněte tlačítko **MENU** pro zobrazení hlavního menu. Stisknutím tlačítek ◀ ▶ zobrazte menu Uzamknutí. Pro povolení zadejte PIN kód (výchozí: 0000). Stisknutím tlačítek .&T vyberte položku Uzamknutí systému. K dispozici jsou následující možnosti:

<i>Systém uzamknutí</i>	Tato možnost umožňuje povolit nebo zakázat ochranu heslem. Stisknutím tlačítka <b>ENTER</b> nastavte tuto funkci na On (Zapnuto) nebo Off (Vypnuto).
<i>Nastavit heslo (Blokování programu) Uzamknutí kanálu</i>	Výchozí heslo je 0000; pro změnu hesla stiskněte tlačítko <b>ENTER</b> a postupujte podle pokynů v menu. Tato možnost umožňuje zabránit sledování jednoho nebo více kanálů pomocí PIN kódu. Tato možnost umožňuje zabránit sledování jednoho nebo více kanálů. Stiskněte tlačítko <b>ENTER</b> pro zobrazení seznamu kanálů a vyberte kanál pro uzamknutí tlačítkem ▲▼. Stiskněte <b>ŽLUTÁ</b> tlačítko pro jeho uzamknutí. V případě potřeby uzamkněte stejným způsobem i další kanály.
<i>Rodičovský zámek</i>	Stiskněte tlačítko <b>ENTER</b> pro otevření nastavení věku pro vhodné programy pro děti, a pak stiskněte tlačítko ▲▼.

## 5.7 MOŽNOSTI

<i>Jazyk OSD</i>	Vyberte jazyk v položce <i>Jazyk OSD</i> podle svých požadavků. Výchozí nastavení je <i>Angličtina</i> . Stisknutím tlačítek ▲▼ vyberte jazyk menu.
<i>Titulky</i>	Vyberte On (Zapnuto) nebo Off (Vypnuto) pro nastavení zobrazování titulků na obrazovce, pokud jsou k dispozici.
<i>Jazyk zvukového doprovodu</i>	Stisknutím tlačítka ◀▶ vyberte Primární pro hlavní zvukovou stopu nebo Sekundární pro další zvukový kanál, pokud není první k dispozici. Stisknutím tlačítek ▲▼◀▶ vyberte požadovanou možnost pro Jazyk zvukového doprovodu a stiskněte tlačítko <b>ENTER</b> .
<i>Sluchově postižení</i>	Pokud chcete rozšiřující podporu titulků pro osoby se sluchovým postižením, nastavte tuto funkci na On (Zapnuto).

<i>Země</i>	Zobrazení země vybrané při instalaci.
<i>Prostředí</i>	Stisknutím tlačítka <b>ENTER</b> vyberte mezi režimy <i>HOME</i> (Domácnost) a <i>STORE</i> (Prodejna). V režimu <i>Store</i> (Prodejna) se bude na obrazovce zobrazovat informační pruh.
<i>Úspora energie</i>	Zobrazení nebo výběr režimu úspory energie. Při nastavení na <i>Off</i> (Vypnuto) lze upravit některé úrovně obrazovky, které mají vysokou spotřebu energie.
<i>Zdravotní přestávka</i>	Stisknutím tlačítka <b>ENTER</b> nastavte <i>On</i> (Zapnuto) nebo <i>Off</i> (Vypnuto). V případě zapnutí se po určité době zobrazí na obrazovce informace.
<i>HDMI CEC</i>	Viz další kapitola 5.7.1
<i>Logo při zapnutí</i>	Stisknutím tlačítka <b>ENTER</b> nastavte <i>On</i> (Zapnuto) nebo <i>Off</i> (Vypnuto). Pro zobrazení loga pro zavádění systému po zapnutí televizoru.
<i>Výchozí</i>	Stiskněte tlačítko <b>ENTER</b> a zadejte PIN pro obnovení všech nastavení na výchozí hodnoty. Můžete vybrat, zda zachovat aktuální seznam kanálů nebo jej rovněž smazat.
<i>Průvodce instalací</i>	Tato možnost umožňuje provést znovu první instalaci. Vyberte <i>Start</i> (Spustit) stisknutím tlačítka <b>ENTER</b> . Pak se provede resetování všech nastavení v hlavním menu a smazání všech nainstalovaných kanálů. Televizor se přepne zpět na první instalaci. Viz kapitola 3.
<i>Verze softwaru</i>	Zde najdete podrobné informace o nainstalované verzi softwaru.
<i>Aktualizace softwaru (USB)</i>	Pokud je na našem webu k dispozici nová verze softwaru pro tento model a zkopírovaný soubor jste zkopírovali do prázdného zařízení USB naformátovaného v systému FAT32, můžete upgradovat systémový software tohoto televizoru. Po úspěšné aktualizaci se na obrazovce obrazí zpráva. Vypněte napájení odpojením konektoru síťového napájení. Odpojte USB zařízení a zapněte napájení.

**POZNÁMKA:** NIKDY neodpojujte zařízení USB od televizoru, televizoru od hlavního vypínače nebo vypněte napájení během procesu aktualizace. Mohlo by dojít k poškození zařízení a záruka zaniká!

## 5.7.1 HDMI CEC

<i>Ovládání CEC</i>	Vyberte tuto položku a stiskněte tlačítko <b>ENTER</b> . Stisknutím tlačítek ◀ nastavte funkci HDMI CEC na <i>Zapnuto</i> nebo <i>Vypnuto</i> .
<i>Audio přijímač pohotovostní režim</i>	Stisknutím tlačítek ◀ ▶ nastavte funkci audio přijímače na <i>Zapnuto</i> nebo <i>Vypnuto</i> . <i>Automatický</i> Stisknutím tlačítka ◀ ▶ můžete tuto funkci zapnout. Po dokončení vypněte televizor. Připojené zařízení se automaticky vypne.
<i>Automatické zapnutí</i>	Stisknutím tlačítek ◀ ▶ vyberte tuto možnost. Po zapnutí připojeného zařízení se televizor automaticky zapne.
<i>Seznam zařízení</i>	Stisknutím tlačítka <b>ENTER</b> zobrazte hlavní menu zařízení.
<i>Menu zařízení</i>	Zobrazení menu zařízení.

## 6.0 MÉDIA

### 6.1 POZNÁMKY K POUŽÍVÁNÍ USB PŘEHRÁVAČE

1. Některá paměťová USB zařízení nemusí fungovat po připojení k tomuto televizoru plynule.
2. Všechna data na paměťovém USB zařízení zazálohujte, aby při neočekávané události nedošlo k jejich ztrátě. Společnost STRONG nenese žádnou odpovědnost za tyto ztráty v důsledku nesprávného používání nebo poruchy. Zálohování dat je ponecháno na zákazníkově.
3. U souborů větších velikostí může být rychlost načítání mírně pomalejší.
4. Rychlost rozpoznání paměťového USB zařízení může záviset na jednotlivých zařízeních.
5. Při připojování nebo odpojování paměťového USB zařízení zajistěte, aby nebyl televizor v režimu USB, jinak může dojít k poškození USB zařízení nebo souborů v něm uložených.
6. Používejte prosím pouze paměťová USB zařízení zformátovaná formátem FAT32, NTFS (pouze přehrávání) poskytovaným operačním systémem Windows. V případě, že je paměťové zařízení zformátováno jiným systémem, který není systémem Windows podporován, nemusí být rozpoznáno.
7. V případě softwarových aktualizací a databázových funkcí se doporučuje používat USB klíče (klíče) v FAT32.
8. Při použití jednotky USB pevného disku, která nemá nezávislé napájení, zajistěte, aby jeho odběr nepřesahoval 500 mA. Jinak se systém televizoru přepne do pohotovostního režimu a budete muset odpojit USB pevný disk a restartovat systém televizoru.
9. Pokud je souborový formát nepodporovaný nebo pokud je poškozený soubor, zobrazí se zpráva „Unsupported File“ (Nepodporovaný soubor).
10. Velký obraz s rozlišením FHD potřebuje na zpracování delší čas, což není problém televizoru. Buďte prosím trpěliví.
11. Tento televizor nemusí podporovat některé multimediální soubory změnéné a aktualizované v důsledku změny formátu kódování nebo vylepšení jiných technických parametrů.
12. Viz kapitola 9. Příloha, kde najdete seznam podporovaných formátů souborů pro přehrávání přes USB.

### 6.2 MENU USB

Stiskněte tlačítko  a vyberte *Media* (Média) nebo stiskněte tlačítko **DMP**. Můžete sledovat filmy, poslouchat hudbu nebo prohlížet fotografie a textové soubory z vašich paměťových USB zařízení. Připojte paměťové USB zařízení ke konektoru vstupu USB a vyberte na domovské stránce typ média: *Film*, *Hudba*, *Fotografie* a *Text*. Stiskněte tlačítko **ENTER** - na obrazovce se zobrazí

připojené USB zařízení; stiskněte znovu tlačítko **ENTER** pro zobrazení složek se soubory a souborů. Stisknutím tlačítek ▲▼ nebo ◀▶ vyberte složku, stiskněte tlačítko **ENTER** pro otevření složky a vyberte soubory. Zvýrazněte soubor, který chcete přehrát nebo sledovat, nebo stiskněte rovnou tlačítko ▶|| pro přímé spuštění přehrávání. Stiskněte tlačítko ■ pro zastavení přehrávání a návrat do složky vyšší úrovně. Opakovaným stisknutím tlačítka **EXIT** se můžete přepínat zpět do složky vyšší úrovně. Pro výběr a přehrávání jiného typu média zopakujte tento postup.

**POZNÁMKA:** Po výběru jednoho ze tří typů médií, například *Filmy*, budou složky uvnitř zobrazovat pouze video soubory a žádné jiné formáty.

## 6.3 PŘEHRÁVÁNÍ FILMŮ

Během přehrávání stiskněte tlačítko **INFO** nebo **ENTER** pro zobrazení/ukončení pruhu menu. Pro provedení příslušných operací stiskněte Tlačítka pro ovládání USB na dálkovém ovladači.

*Přehrávání a Pauza/Zastavení/Předchozí/Další*

Stiskněte tlačítko ▶|| pro přehrávání nebo pozastavení přehrávání. Stiskněte tlačítko ■ pro zastavení přehrávání. Stiskněte tlačítko ◀▶ pro přehrávání předchozího nebo dalšího video souboru. Stiskněte tlačítko **INFO** a pomocí tlačítek ◀▶ zvýrazněte příslušnou ikonu na pruhu ovládání, a pak stiskněte tlačítko **ENTER**. Televizor příslušným způsobem zareaguje.

*Rychlé přehrávání dozadu/dopředu*

Stiskněte a na několik sekund podržte tlačítko ◀▶ pro přetažení procesu přehrávání podle potřeby, a pak stiskněte tlačítko ▶|| pro spuštění přehrávání z nového místa.

*Režim přehrávání*

Zvýrazněte příslušnou ikonu a stiskněte tlačítko **ENTER** pro přepnutí do jiného režimu přehrávání.

*Informace*

Zvýrazněte příslušnou ikonu a stiskněte tlačítko **ENTER** pro zobrazení informací o přehrávaném videu.

*Poměr stran*

*Zvětšení/zmenšení*

Zvýrazněte toto tlačítko a stiskněte tlačítko **ENTER** pro výběr režimu zobrazení. Označte toto tlačítko a stisknutím tlačítka **ENTER** změňte režim zobrazení.

## 6.4 PŘEHRÁVÁNÍ HUDBY

Stiskněte tlačítko **INFO** nebo **ENTER** pro zobrazení/ukončení pruhu menu. Pro provedení příslušných operací stiskněte Tlačítka pro ovládání USB na dálkovém ovladači.

*Přehrávání a Pauza/Zastavení/Předchozí/Další*

Stiskněte tlačítko ▶|| pro přehrávání nebo pozastavení přehrávání. Stiskněte tlačítko ■ pro zastavení přehrávání. Stiskněte tlačítko ◀▶ pro přehrávání předchozího nebo dalšího hudebního souboru. Stiskněte tlačítko ◀▶ pro zvýraznění příslušné ikony na pruhu ovládání, a pak stiskněte tlačítko **ENTER**. Přehrávač příslušným způsobem zareaguje.

*Rychlé přehrávání dopředu/dozadu*

Stiskněte a na několik sekund podržte tlačítko ◀▶ pro přetažení procesu přehrávání podle potřeby, a pak stiskněte tlačítko ▶|| na dálkovém ovladači pro spuštění přehrávání z nového místa.

*Opakování*

Zvýrazněte ikonu a stiskněte tlačítko **ENTER**. Můžete vybrat 3 různé režimy: Žádné pro zánik této funkce, 1 pro opakování pouze jedné položky a Vše pro opakování celého seznamu po jeho přehrávání.

*Informace*

Zvýrazněte ikonu a stiskněte tlačítko **ENTER** pro zobrazení informací o přehrávané hudbě.



## POZNÁMKA:

- Pokud je vybrán jeden nebo více souborů playlistu, budou tlačítka 7 8 přehrávat pouze vybrané soubory.
- Toto menu zobrazuje pouze podporované soubory.
- Soubory s jinými příponami souborů se nezobrazují, a to ani tehdy, když jsou uloženy ve stejném paměťovém USB zařízení.
- Soubor mp3 s nadměrnou modulací může během přehrávání způsobit určité zkreslení zvuku.
- Tento televizor podporuje zobrazení textů skladeb (anglicky). Maximální počet znaků na řádek je 48.
- Aby se během přehrávání hudby zobrazil text skladby, musí být název souborů s hudbou a textem stejný.
- Pokud chcete na obrazovce zobrazit přidružené texty k hudbě, musíte je uložit do stejné složky pomocí stejného názvu souboru s příponami souborů „.lrc“.

## 6.5 PROHLÍŽENÍ FOTOGRAFIÍ

Stiskněte tlačítko **INFO** nebo **ENTER** pro zobrazení/ukončení pruhu menu. Pro provedení příslušných operací stiskněte Tlačítka pro ovládání USB na dálkovém ovladači.

*Přehrávání a Pauza/Zastavení/Předchozí/Další*

Stiskněte tlačítko **▶ ||** pro přehrávání nebo pozastavení přehrávání. Stiskněte tlačítko **3** pro zastavení přehrávání. Stiskněte tlačítko **◀▶** pro zobrazení předchozího nebo dalšího obrázku. Stiskněte tlačítko **◀▶** pro zvýraznění ikony na pruhu ovládání, a pak stiskněte tlačítko **ENTER**. Televizor příslušným způsobem zareaguje.

*Opakování*

Zvýrazněte ikonu a stiskněte tlačítko **ENTER**. Můžete vybrat 3 různé režimy: Žádné pro zánik této funkce, 1 pro opakování pouze jedné položky a Vše pro opakování celého seznamu po jeho přehrávání.

*Informace*

Zvýrazněte toto tlačítko a stiskněte tlačítko **ENTER** pro zobrazení informací o zobrazené fotografii.

*Otočit*

Zvýrazněte ikonu v pruhu menu a stiskněte tlačítko **ENTER** pro otočení obrázku o 90 stupňů ve směru hodinových ručiček nebo proti směru hodinových ručiček.

*Zvětšení/Zmenšení*

Zvýrazněte ikonu na pruhu menu a stiskněte tlačítko **ENTER** pro zvětšení nebo zmenšení obrázku.

*Posunout pohled*

Když je obrázek zvětšený, použijte tuto funkci pro pohodlné zobrazení.

Zvýrazněte tuto ikonu, stiskněte tlačítko **ENTER** a pak stiskněte tlačítka **▲▼◀▶** pro posunutí obrázku.

## POZNÁMKA:

Funkce posunutí je k dispozici pouze u zvětšeného obrázku.

### 6.5.1 PROHLÍŽENÍ TEXTOVÝCH DOKUMENTŮ

Stisknutím tlačítek **◀▶** vyberte položku Text v hlavním menu. Potom vyberte stisknutím tlačítek **◀▶** diskovou jednotku, kterou si přejete zobrazit, a stiskněte tlačítko **ENTER**. Pomocí tlačítek **▲▼◀▶** vyberte soubor, který chcete zobrazit, a potvrďte jej stisknutím tlačítka **OK**. Funkci ukončíte stisknutím tlačítka **ENTER**. Stisknutím tlačítek **◀▶** vyberte možnost Zpět a vraťte se do předchozího menu.

### 6.5.2 AKTUALIZACE SOFTWARE PŘES ROZHRANÍ USB

Čas od času můžete zkontrolovat, zda není k dispozici novější verze softwaru. Tu lze najít a stáhnout z našich webových stránek [www.strong-eu.com](http://www.strong-eu.com). Vyhledejte číslo modelu na našich webových stránkách v části servisní podpory. Pokud je k dispozici novější verze softwaru, můžete soubor stáhnout a zkopírovat jej do kořenové složky na USB zařízení. Pak stisknutím tlačítek **▲▼** vyberte položku Software Update (USB) (Aktualizace softwaru – USB) v menu televizoru Option (Možnosti). Připojte USB zařízení do portu USB a stisknutím tlačítka **ENTER** proveďte aktualizaci příslušného softwaru. Potvrďte výběrem možnosti Yes (Ano) pomocí tlačítek **◀▶**. Po dokončení aktualizace vyjměte USB flash disk, odpojte zařízení od síťového napájení a znovu jej připojte.

## 7.0 ŘEŠENÍ PROBLÉMŮ

Předtím, než zavoláte servisního technika, si projděte následující informace o možných příčinách a řešeních problému, který řešíte. Pokud televizor nefunguje správně ani po této kontrole, obraťte se prosím na místní zákaznický servis nebo prodejce STRONG. Nebo můžete odeslat e-mail pomocí naší webové stránky [www.strong-eu.com](http://www.strong-eu.com).

Problém	Možná příčina a řešení
Nesvíí LED indikátor pohotovostního režimu.	<ol style="list-style-type: none"> <li>1. Zkontrolujte, zda je konektor napájení zcela zasunut do televizoru a do napájecí zásuvky.</li> <li>2. Zajistěte, aby byl rovněž ZAPNUT přepínač na vícebodových konektorech.</li> <li>3. Elektrická zásuvka je možná poškozená.</li> <li>4. LED pohotovostního režimu je vadná.</li> </ol>

Problém	Možná příčina a řešení
Žádný signál	<ol style="list-style-type: none"> <li>1. Televizor není připojen ke zdroji signálu (DVB-C, DVB-S/S2 nebo DVB-T/T2) nebo anténa (pozemní nebo satelitní) je možná nesprávně nastavena, popř. příslušné připojovací a distribuční zařízení možná vykazuje poruchu, nekompatibilitu nebo závadu.</li> <li>2. DVB-T/T2: Aktivní antény vyžadují ZAPNUTÉ napájení antény nebo připojené externí napájení. Anténa je možná mimo oblast příjmu digitálního signálu ve vaší oblasti. Zkontrolujte pokrytí pomocí informací od vašeho poskytovatele služeb.</li> <li>3. DVB-S/S2: Nesprávné hodnoty některých parametrů tuneru (např. jeden kanál nebo některé kanály změněny na jiný transpondér nebo se již nevysílají). Nesprávné hodnoty parametrů LNB konvertoru.</li> </ol>
Obraz a zvuk jsou zastavené, nebo se na obrazovce zobrazují makro bloky nebo podobné zkreslení.	<p>DVB-S/S2, DVB-T/T2: Přijímaný signál je příliš slabý nebo je rušený elektromagnetickými, vysokofrekvenčními nebo jinými rušivými signály. DVB-T/T2: Rušení způsobené odrazy signálu.</p> <p>DVB-C, DVB-S/S2: Připojovací kabely u zdroje signálu jsou příliš dlouhé (příliš vysoký útlum).</p> <p>DVB-T/T2, DVB-S/S2: Anténa není správně nastavena nebo se posunula po bouři apod.</p>
Jakékoli jiné problémy s příjmem nebo signálem.	<ol style="list-style-type: none"> <li>1. Kabely se mohly obecně uvolnit. Do kabelů nebo konektorů se mohla dostat vlhkost. Venku silně prší nebo je silná bouřka (DVB-S/S2 a -T/T2). Zkontrolujte připojení kabelů. DVB-S/S2 a -T/T2: Zkontrolujte veškeré zařízení připojené mezi místem příjmu a televizorem. Počkejte, dokud silný déšť/bouřka nepřejde. Pokud si nevíte rady, požádejte o radu místního odborníka na satelity.</li> <li>2. DVB-S/S2: Satelitní anténa NENÍ nasměrována na (správný) satelit (satelity). Požádejte o radu místního odborníka na satelity.</li> <li>3. DVB-S/S2: Satelitní anténa je příliš malá. Stromy nebo budovy bránící přenosu signálu. Požádejte o radu místního odborníka na satelity.</li> <li>4. DVB-S/S2: Signál je příliš silný, možná potřebuje zeslabit. Požádejte o radu místního odborníka na satelity.</li> </ol>
Žádná barva	<ol style="list-style-type: none"> <li>1. Zařízení nejsou správně připojena (Scart, zdířky RCA) nebo jsou použity nesprávné/nekvalitní kabely.</li> <li>2. Nastavte sytost.</li> <li>3. Přepněte televizor na jiný kanál. Je možné, že aktuální program je vysílán černobíle.</li> </ol>
Žádný obraz, normální zvuk	<ol style="list-style-type: none"> <li>1. Upravte jas a kontrast.</li> <li>2. Je naladěn kanál rádia nebo program nevysílá video signály nebo jiné rušení/porucha vysílání.</li> </ol>
Normální obraz, žádný zvuk	<ol style="list-style-type: none"> <li>1. Stiskněte tlačítko zvýšení hlasitosti pro zvýšení úrovně hlasitosti.</li> <li>2. Zvuk je ztlumen, stiskněte tlačítko ! pro obnovení zvuku.</li> <li>3. Pokud se používají externí zařízení pro přenos zvuku průchozí smyčkou, zajistěte, aby byly vybrány správné zdroje a správný režim zvuku. Podrobné informace si rovněž vyhledejte v pokynech v uživatelských příručkách připojených zařízení</li> <li>4. Je možná naladěn kanál bez zvuku (demo) nebo program nevysílá zvukové signály nebo se vyskytuje jiné rušení/ porucha přenosu.</li> </ol>
Přehrávání videa způsobuje zastavení obrazu, vznik makrobloků nebo podobné zkreslení, zejména u obsahu s vysokým rozlišením.	<p>Rychlost čtení/zápisu z/do vašeho USB zařízení je možná příliš nízká. Ujistěte se, že používáte paměťové USB zařízení s dostatečnou rychlostí a kapacitou. Zařízení USB flash nemusí disponovat dostatečnou rychlostí.</p>

Problém	Možná příčina a řešení
Dálkový ovladač nefunguje.	1. Vyměňte baterie. Pokud používáte dobíjecí baterie, používejte typ s nízkým samovybíjením. 2. Baterie nejsou správně vloženy nebo používáte kombinaci různých typů. 3. IČ snímač je zablokovaný nebo rušený jasným světlem.
Televizor se po určité době vypne.	ZAPNĚTE televizor a zkontrolujte nastavení automatického přepnutí do pohotovostního režimu; ve výchozím nastavení se televizor VYPNE po 4 hodinách, aby splňoval požadavky evropských směrnic pro nízký výkon a pomáhal tak šetřit energii.

**POZNÁMKA:** Pokud problém přetrvává i po aplikaci těchto řešení, kontaktujte prosím místní zákaznické středisko nebo odešlete na zákaznickou podporu e-mail pomocí naší webové stránky [www.strong-eu.com](http://www.strong-eu.com).

## 8.0 TECHNICKÉ ÚDAJE

### Zvuk

Zvukový výkon: 2 W

### Video

DVB-T: Rozsah příjmu:

VHF (174MHz ~ 230MHz), UHF (474MHz ~ 862MHz)

Vstupní impedance: 75Ω

Šířka pásma kanálu: 7MHz/8MHz

Modulace:

DVB-T: COFDM 2K/8K QPSK, 16QAM, 64QAM DVB-S/S2: QPSK, 8PSK

DVB-T2: QPSK, 16QAM, 64QAM, 256QAM

DVB-C: 16QAM, 32QAM, 64QAM, 128QAM, 256QAM

Video systém:

Profil MPEG-2 MP při ML, MPEG-2 MP při HL, H.2 Main/ Main-10, při L4.1,

Podpora 8bitové/10bitové hloubky barev, 1920 x 1080 při 60 fps

Zvukový systém: MPEG-1 layer 1/2

Systém:

DTV: DVB-T/T2, DVB-S/S2, DVB-C, DVB-T, DVB-S ATV: PAL/SECAM / NTSC

AV: PAL, NTSC

### Konektory

1x ANT IN 1x SAT IN

2x HDMI

1x USB

1x S/PDIF (optical)

1x AV IN

1x COMMONINTERFACE (CI)

1 x 12Volt DC IN

1x Sluchátka

### Obecné údaje

Napětí napájecího adaptéru:

180 ~ 240 V AC 50/60 Hz

Provozní napětí:

12Volt / 4 Ampere max.

Spotřeba energie:

21Watt / 50 Watt max.

Spotřeba energie v pohotovostním režimu:

<0.5 W

Provozní teplota:

5 °C ~ +35 °C

Skladovací teplota:

-15 °C ~ +45 °C

Provozní vlhkost:

0% ~ 89% % RH, bez kondenzace

Skladovací vlhkost:

0% ~ 85% RH, bez kondenzace

Rozměry (Š x V x H) v mm:

552.9 x 147.8 x 369

Čistá hmotnost:

2.5 kg