

STRONG

SMART ANDROID TV WITH DVB-T2/C/S2 SRT 43UD7593

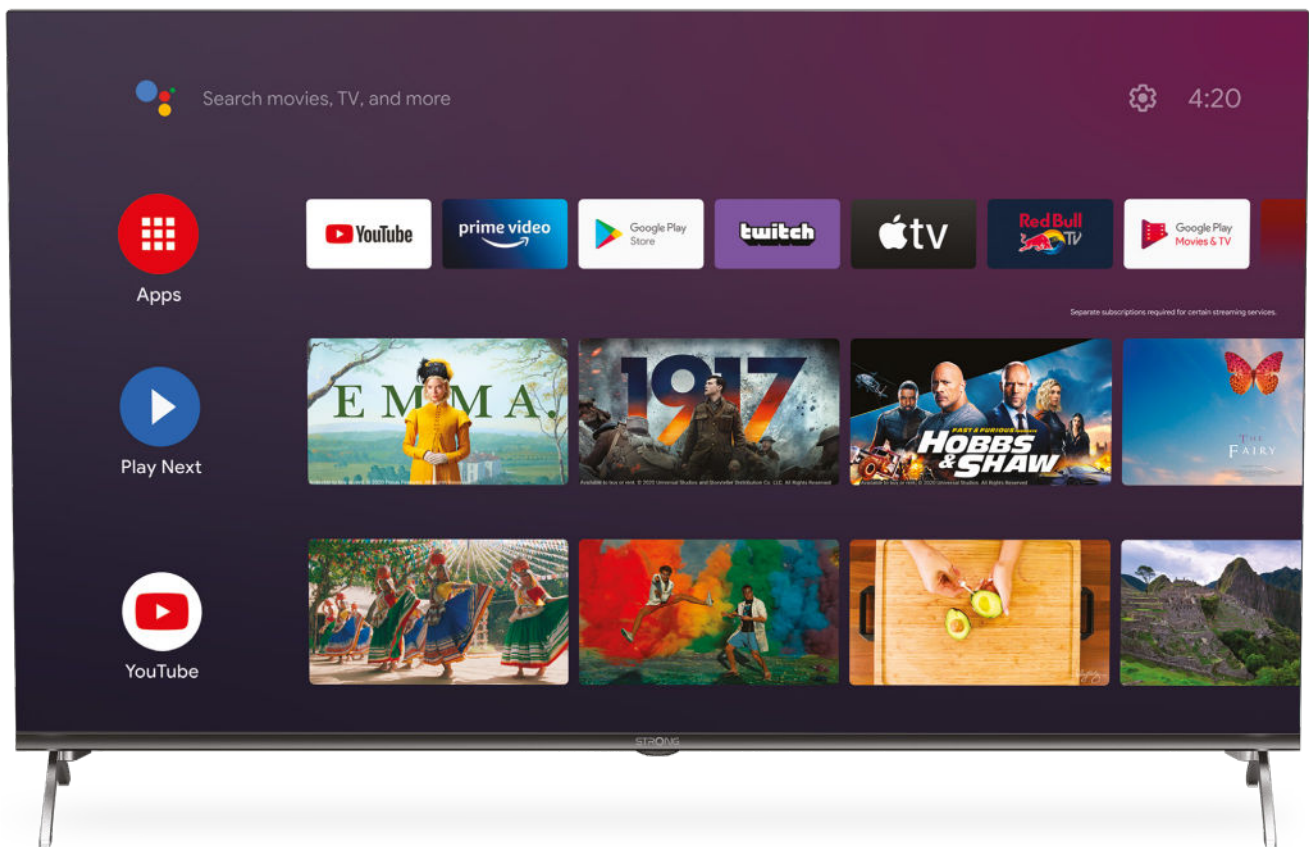

Picture similar

Bedienungsanleitung
Manuel d'utilisation
Manuale utente
Manual del usuario
Manual do utilizador
Használati útmutató
Užívateľský manuál

Brugervejledning
Brukerveiledning
Gebruiksaanwijzing
Användarhandbok
Korisnički priručnik
Ръководство на потребителя
Посібник користувача

SERVICE CENTER

AT	 support_at@strong.tv 0820 400 150 (€ 0,12/Min. österr. Festnetz)	HU	 support_hu@strong.tv +36 1 445 26 10
BG	 support_bg@strong.tv +359 32 634451	IT	 support_it@strong.tv 199 404 032 Da rete fissa 24,8 cent. al min. 12,5 cent. scatto alla risposta Da rete mobile max 49 cent. al min. 15,6 cent. scatto allo risposta
CZ	 support_cz@strong.tv 844 44 44 90	NL	 support_nl@strong.tv
DE	 support_de@strong.tv 0180 501 49 91 (€ 0,14/Min. deutsches Festnetz) (€ 0,42/Min. max. Mobilfunknetze)	PL	 support_pl@strong.tv 801 702 017
DK	 support_dk@strong.tv	PT	 support_pt@strong.tv +351 2 100 06 125
ES	 support_es@strong.tv +34 91 119 61 76	SK	 support_sk@strong.tv 0850 15 05 50
FR	 support_fr@strong.tv	SL	 +386 1 828 08 58
HR	 +385 1 344 57 66	UA	 support_ua@strong.tv +380 (44) 238 61 50

Supplied by STRONG Austria
 Represented by STRONG Ges.m.b.H.
 Teinfaltstraße 8/4.Stock
 A-1010 Vienna, Austria
 Email: support_at@strong.tv

Licenses

Ce produit contient un ou plusieurs programmes protégés par les lois internationales et américaines sur les droits d'auteur des oeuvres non publiées. Elles sont confidentielles et la propriété de Dolby Laboratories. Leur reproduction ou divulgation, en tout ou en partie, ou la production d'uvres dérivées sans la permission expresse de Dolby Laboratories est interdite. Droit d'auteur 2003-2009 par Dolby Laboratories. Tous droits réservés.

CE PRODUIT EST VENDU AVEC UNE LICENCE LIMITÉE ET EST AUTORISÉ À ÊTRE UTILISÉ UNIQUEMENT EN CONNEXION AVEC UN CONTENU HEVC QUI RÉPOND À CHACUNE DES TROIS QUALIFICATIONS SUIVANTES: (1) CONTENU HEVC UNIQUEMENT POUR UN USAGE PERSONNEL; (2) CONTENU HEVC NON OFFERT À LA VENTE; (3) CONTENU HEVC CRÉÉ PAR LE PROPRIÉTAIRE DU PRODUIT. CE PRODUIT NE PEUT PAS ÊTRE UTILISÉ EN CONNEXION AVEC UN CONTENU ENCODÉ HEVC CRÉÉ PAR UN TIERS, QUE L'UTILISATEUR A COMMANDÉ OU ACHETÉ À UN TIERS, À MOINS QUE L'UTILISATEUR SOIT SÉPARÉMENT AUTORISÉ À UTILISER LE PRODUIT AVEC CE CONTENU PAR UN VENDEUR AGRÉÉ DE CE CONTENU. VOTRE UTILISATION DE CE PRODUIT EN RELATION AVEC LE CONTENU ENCODÉ HEVC EST CONSIDÉRÉE COMME ACCEPTATION DE L'AUTORISATION D'UTILISATION LIMITÉE COMME INDIQUÉ CI-DESSUS.

Si vous souhaitez accéder à des informations techniques complémentaires, ces dernières sont disponibles via support_fr@strong.tv

DECLARATION UE DE CONFORMITE SIMPLIFIEE

Par la présente, STRONG déclare que le dispositif SRT 43UD7593 est conforme à la directive 2014/53/UE.

Le texte intégral de la déclaration de conformité UE est disponible via l'adresse Internet suivante : <http://www.strong-eu.com/en/doc>

Sous réserve de modifications. En conséquence de la recherche continue et des spécifications techniques de développement, la conception et l'apparence du produit peuvent changer. Fabriqué sous licence de Dolby Laboratories. Dolby, Dolby Audio et le symbole du double D sont des marques commerciales de Dolby Laboratories Licensing Corporation. Les termes HDMI, HDMI High-Definition Multimedia Interface, et le logo HDMI sont des marques ou des marques déposées de HDMI Licensing Administrator, Inc. Wi-Fi est une marque déposée de Wi-Fi Alliance®. Netflix est une marque déposée de Netflix, Inc. YouTube™ est une marque de Google Inc. Tous les noms de produits sont des marques ou des marques déposées de leurs propriétaires respectifs.

© STRONG 2023. Tous droits réservés.



TABLE DES MATIÈRES

1. INSTRUCTION	3
1.1 Consignes sécurité	3
1.2 Stockage	4
1.3 Accessoires	4
1.4 Installation équipement	4
2. INSTALLATION	4
2.1 Code PIN par Défaut PIN:	4
2.2 Façade avant	5
2.3 Panneau arrière	5
2.4 Télécommandes	6
2.5 Installation des piles de la télécommande	8
2.6 Utilisation de télécommande	9
3. 1^{ÈRE} INSTALLATION	9
3.1 Installation chaînes via câble.	11
3.2 Installation des chaînes TNT	13
3.3 Installation chaînes satellite	14
4. ÉCRAN D'ACCUEIL	17
4.1 Entrées	18
4.2 Réseau & internet	18
5 UTILISATION DE LA TV EN DIRECT (LIVE TV).	20
5.1 Installation chaînes	21
5.2 Regarder les chaînes TV	21
5.3 Guide Electronique des programmes (EPG)	22
5.4 Menu TV	22
6. SMART TV , SES POSSIBILITÉS	23
7. PARAMÈTRES	24
7.2 Préférences relatives à l'appareil	24
8. MULTIMÉDIA	25
8.1 Rappel quant à l'utilisation d'un périphérique USB	25
8.2 Lecteur Multimédia	26
8.2.1 Lecture vidéos	27
8.2.2 photos	28
8.2.3 Lire de la musique	28
8.2.4 Navigation et documents texte	29
9. PROBLÈMES ET SOLUTIONS	29
10. SPECIFICATIONS	31

1. INSTRUCTION

1.1 Consignes sécurité

Lisez toutes les instructions avant de mettre en marche l'appareil. Conservez bien ces instructions pour une éventuelle utilisation ultérieure.

- Utilisez uniquement des fixations et accessoires spécifiés ou fournis par le fabricant (tels que l'adaptateur d'alimentation, piles, etc.).
- S'il vous plaît référez-vous aux informations de données électriques et de sécurité situées sur l'enceinte arrière extérieure avant d'installer ou de faire fonctionner l'appareil.
- Afin de réduire le risque d'incendie ou de choc électrique, ne pas exposer cet appareil à la pluie ou à l'humidité.
- La ventilation ne doit pas être entravée en couvrant les orifices de ventilation avec des objets tels que journaux, nappes, rideaux, etc.
- L'appareil ne doit pas être exposé à des éclaboussures et aucun objet rempli de liquides, comme des vases, doit être placé sur l'appareil.
- Le signe ⚠ indique un risque de choc électrique. Les fils externes doivent être installés par un opérateur professionnel ou des câbles avec connecteurs doivent être utilisés.
- Pour éviter les blessures, cet appareil doit être solidement fixé au sol/mur conformément aux instructions d'installation.
- Il peut y avoir un danger d'explosion si les piles sont remplacées de façon incorrecte. Remplacez, le piles seulement avec le même type ou équivalent.
- Les piles de doivent pas être exposées à une chaleur excessive comme le soleil, un feu ou toutes autres sources de chaleur.
- Une puissance sonore excessive des écouteurs ou du casque peut provoquer une perte auditive.
- Écouter de la musique à un niveau sonore élevé pendant des périodes prolongées peut endommager l'ouïe.
- Afin de réduire le risque d'endommager votre audition, il convient de baisser le volume à un niveau confortable de sécurité, et de réduire le temps d'écoute à des niveaux élevés.
- La prise secteur ou un appareil coupleur est utilisé comme dispositif de déconnexion, il doit rester facilement accessible. Lorsqu'ils ne sont pas utilisés et s'ils sont déplacés, Merci de prendre soin de l'ensemble de cordon d'alimentation, par exemple, attacher le cordon d'alimentation avec un par exemple un fil d'attache métallique plastifié. Il doit être exempt de bords tranchants et autres qui peuvent causer une abrasion de l'ensemble du cordon d'alimentation. Lors de la remise en service de l'appareil, Merci de bien vous assurer que le cordon d'alimentation n'est pas endommagé. L'absence d'une indication lumineuse sur l'appareil ne signifie pas qu'il est totalement déconnecté du secteur. Pour déconnecter complètement l'appareil, la prise secteur doit être débranchée.
- Lorsque tous les voyants de signalisation ou similaires sont éteints l'appareil est complètement déconnecté du secteur.
- Une attention particulière devrait être apportée sur les aspects environnementaux pour le recyclage des piles.
- Aucune source de flamme nue, telle que des bougies allumées, ne doivent être placées sur l'appareil.
-  Pour éviter tout risque d'incendie, gardez toujours les bougies ou autres flammes nues à l'écart de ce produit à tout moment.
- Un port USB fournit une alimentation maximum de 500 mA.
-  Un équipement portant ce symbole est un appareil de classe II ou doté d'une double isolation électrique. Il a été conçu de manière que sa mise à la terre pour la sécurité électrique n'est pas nécessaire.

Environnement Opérationnel

- Ne pas installer cet équipement dans un espace confiné comme une bibliothèque ou une unité similaire.
- Tenir hors de portée de la lumière directe du soleil
- Utiliser dans un endroit propre, sec et non poussiéreux.
- Ne fixez de bougies près des ouvertures d'aération afin d'éviter l'entrée de matières étrangères inflammables dans le TV.

Directives DEEE

 Ce sigle représentant la norme pour le recyclage des Déchets d'Équipement Électrique et Électronique indique que ce produit ne doit pas être traité comme les autres déchets ménagers sur le territoire de l'union Européenne. Pour éviter toute atteinte à l'environnement ou à la santé humaine par la mise a rebut incontrôlée des déchets, Merci de recycler cet équipement de façon responsable afin de promouvoir la réutilisation durable des ressources matérielles. Merci d'utiliser votre système de reprise et de collecte officiel et l'égal ou contactez votre revendeur. Ils peuvent assurer la prise en charge pour un recyclage aux normes DEEE.

1.2 Stockage

Votre appareil a été soigneusement vérifié et emballé avant expédition. Lors du déballage, assurez-vous que toutes les pièces sont incluses et maintenir l'emballage hors de portée des enfants. Nous vous recommandons de conserver le carton au cours de la période de garantie, pour garder votre appareil parfaitement protégé en cas de réparation sous garantie.

1.3 Accessoires

1x Instructions d'installation

2x télécommandes*

2x piles AA

2x piles AAA*

* Il est possible de jumeler uniquement la petite télécommande, mais la deuxième télécommande peut toujours être utilisée de manière traditionnelle sans connexion Bluetooth comme la première.

1.4 Installation équipement

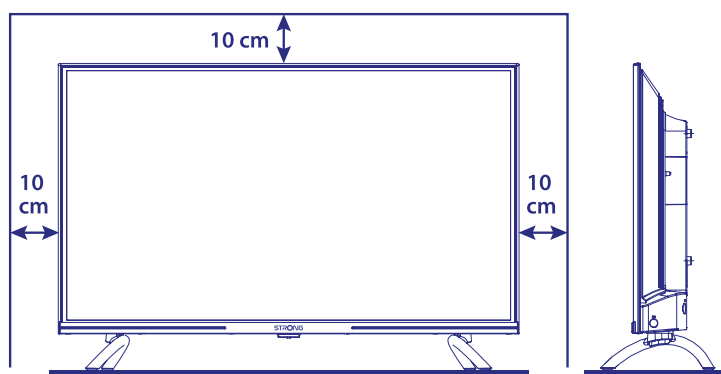

Fig. 1

Installer l'écran sur une surface horizontale solide comme une table ou un bureau. Pour la ventilation, laissez un espace d'au moins 10 cm autour de l'appareil. Pour éviter toute situation dangereuse ou pouvant provoquer une panne, merci ne pas placer d'objets sur le dessus de l'appareil. Cet appareil peut être utilisé dans les climats tropicaux et/ou modérées.

Cette notice fournit les instructions complètes pour installer et utiliser cet appareil. Les différents symboles ont la signification suivante :

AVERTISSEMENT	Indique une information particulièrement importante
NOTE	Indique toutes autres informations importantes ou pratiques.
MENU	Représente une touche de la télécommande.
<i>Déplacer vers</i>	Fait référence à une rubrique du menu affiché à l'écran

2. INSTALLATION

2.1 Code PIN par Défaut PIN:

Le code PIN est défini par l'utilisateur lors de la première installation décrite au chapitre 3 (étape 5). Il sera possible de créer nouveau code, mais il sera nécessaire de réinitialiser le système en effectuant un retour aux réglages d'usine. Notez qu'un retour aux réglages usines effacera toutes les données utilisateur.

2.2 Façade avant

Fig. 2

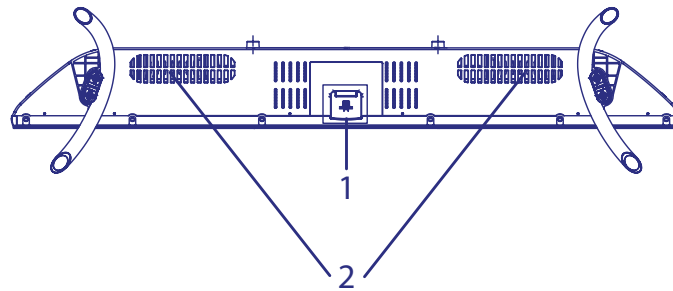

NOTE: Les schémas sont seulement des représentations

1. Indicateur de marche/Récepteur infra-rouge télécommande
2. Haut-parleur

2.3 Panneau arrière

Fig. 3a

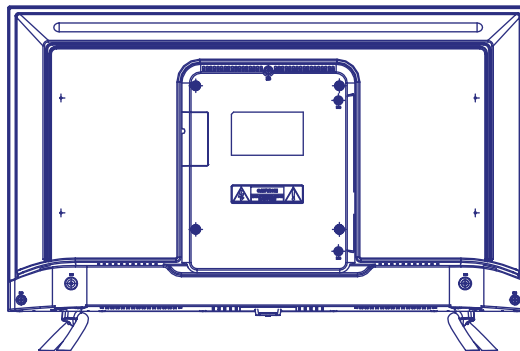

NOTE: Les schémas sont seulement des représentations.

43UD7593

Fig. 3b

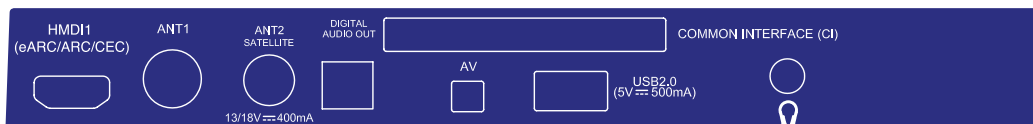

1. HDMI 1 (ARC) Connexion via câble HDMI, lecteur DVD, Blu-ray, console de jeux, ou alors à un amplificateur Audio numérique supportant l'ARC (Audio Return Channel).
2. ANTENNA IN 1 Connexion via câble coaxial à l'antenne TNT DVB-T/T2 ou au service câblé

- | | |
|---------------------|---|
| 3. ANT 2/ SAT IN | Connexion à la tête LNB de la parabole via câble coaxial pour recevoir le signal satellite. Connexion à la tête LNB de la parabole via câble coaxial pour recevoir le signal satellite. |
| 4. S/PDIF (optical) | Utilisez un câble optique pour connecter votre TV à un amplificateur numérique compatible ou à un Home Cinéma. |
| 5. CI | Permet d'insérer et d'utiliser un module d'accès conditionné. (CAM). |
| 6. Mini AV IN | Connexion à un appareil photo ou une caméra via câble AV 3.5m. |
| 7. USB 2.0 | Port USB 2.0 |
| 8. HEADPHONES | Sortie casque ou écouteur. Les haut-parleurs sont désactivés lorsque des écouteurs sont branchés et « casque » sélectionné. |
| 9. HDMI 3 | Connexion via câble HDMI, lecteur DVD, Blu-ray , console de jeux. |
| 10. HDMI 2 | Connexion via câble HDMI, lecteur DVD, Blu-ray , console de jeux. |
| 11. USB 2.0 | Port USB 2.0 |

NOTE : Si le TV s'éteint lorsque vous branchez un câble à un des connecteurs, il faut juste le remettre en marche.

2.4 Télécommandes

Fig. 4a

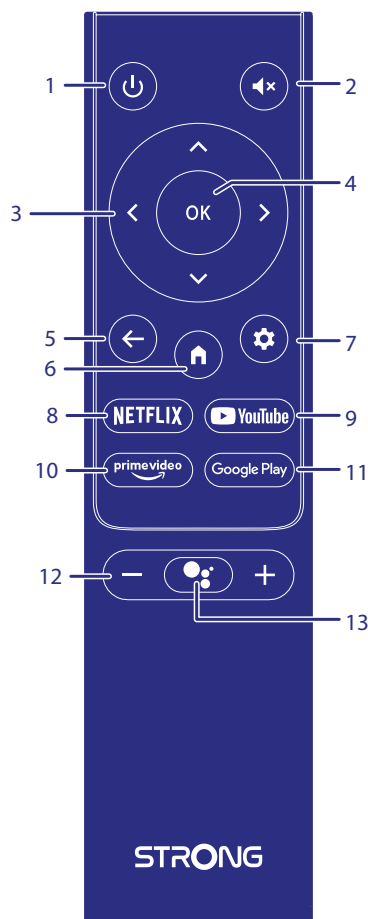

Ce modèle de téléviseur est fourni avec 2 télécommandes (RCU).

Le premier est plus simple et moderne. Il a un design minimaliste, peu de boutons et est assez efficace pour un usage quotidien. C'est une télécommande IR et RF. Cela signifie que vous pouvez l'utiliser comme une télécommande IR traditionnelle, en la pointant sur votre téléviseur et, si vous l'avez apparié via une connexion sans fil Bluetooth, vous pourrez contrôler votre téléviseur sans pointer la télécommande directement sur votre téléviseur. Référez-vous au <Chapitre 3> et aux autres chapitres pour plus d'informations sur la procédure pour appairer cette télécommande avec votre téléviseur.

- 1. Mise en marche ou veille.
- 2. **MUTE** Touche silence
- 3. Permet de naviguer dans le menu.
- 4. **OK** Confirme la sélection
- 5. Retour à la dernière chaine regardée ou retour au menu précédent
- 6. Accès à la fonction Home desktop.
- 7. Accès aux réglages TV
- 8. **NETFLIX** Permet d'accéder immédiatement à NETFLIX*
- 9. **YouTube** Permet d'accéder immédiatement à YouTube
- 10. **prime video** Permet d'accéder immédiatement à prime video**.
- 11. **Google Play** Permet d'accéder immédiatement à Google Play.
- 12. **VOL +/-** Réglage du volume audio.
- 13. Appuyez pour activer la fonction contrôle vocal.***

* Abonnement non inclus. Netflix est disponible dans certains pays. L'accès Netflix nécessite de créer un compte. Internet haut débit requis. Voir www.netflix.com/TermsOfUse pour plus de détails.







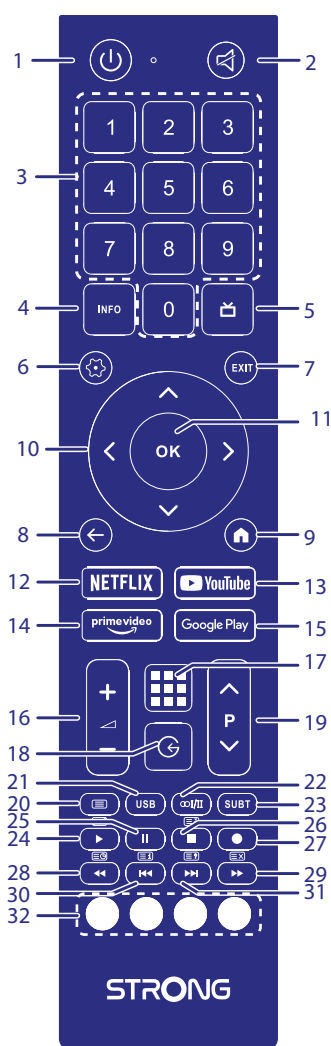











** Abonnement non inclus. Prime est disponible dans certains pays. L'accès Prime nécessite de créer un compte. Internet haut débit requis. Voir www.primevideo.com pour plus de détails.

*** La commande vocale et certaines autres fonctions ne peuvent fonctionner que lorsque cette télécommande est associée à votre téléviseur.

Fig. 4b



La deuxième télécommande est assez grande et traditionnelle. Elle est uniquement à infrarouge et possède de nombreux boutons pour contrôler votre téléviseur.

1. 	Mise en marche ou veille.
2. 	Touche silence
3. 0 ~ 9	Permet d'accéder à une chaîne directement en entrant son N°.
4. INFO	Affiche les informations de la source en cours
5. 	Affiche les info EPG info lorsque vous regardez la TV.
6. 	Accès aux réglages TV
7. EXIT	Sortie du menu en cours.
8. 	Retour à la dernière chaîne regardée ou retour au menu précédent.
9. 	Accès à la fonction Home desktop.
10. 	Permet de naviguer dans le menu.
11. OK	Confirme la sélection
12. NETFLIX	Permet d'accéder immédiatement à NETFLIX*
13. YouTube	Permet d'accéder immédiatement à YouTube
14. prime video	Permet d'accéder immédiatement à prime video**.
15. Google Play	Permet d'accéder immédiatement à Google Play.
16. VOL +/-	Réglage du volume audio.
17. 	Appuyez sur pour afficher la liste des applications.
18. 	Sélection de l'entrée source.
19. P +/-	Accès à la chaîne suivante ou précédente
20. 	Accès aux options du menu
21. USB	Entrer dans le menu the multimédia.
22. 	Sélection de la piste Audio
23. SUBT	Active ou désactive les sous-titres en mode DTV.
24. 	Lecture.
25. 	Pause
26. 	Arrêt lecture.
27. 	Aucune fonction.
28. 	Retour rapide.
29. 	Avance rapide.
30. 	Lecture du fichier précédent.
31. 	Lecture du fichier suivant.
32. TOUCHES COLORÉES	Permet d'exécuter une fonction indiquée à l'écran en mode TV ou DTV.

Vous pouvez utiliser la télécommande de votre choix ou les deux simultanément pour contrôler votre téléviseur.

* Abonnement non inclus. Netflix est disponible dans certains pays. L'accès Netflix nécessite de créer un compte. Internet haut débit requis. Voir www.netflix.com/TermsOfUse pour plus de détails.

** Abonnement non inclus. Prime est disponible dans certains pays. L'accès Prime nécessite de créer un compte. Internet haut débit requis. Voir www.primevideo.com pour plus de détails.

2.5 Installation des piles de la télécommande

Fig. 5

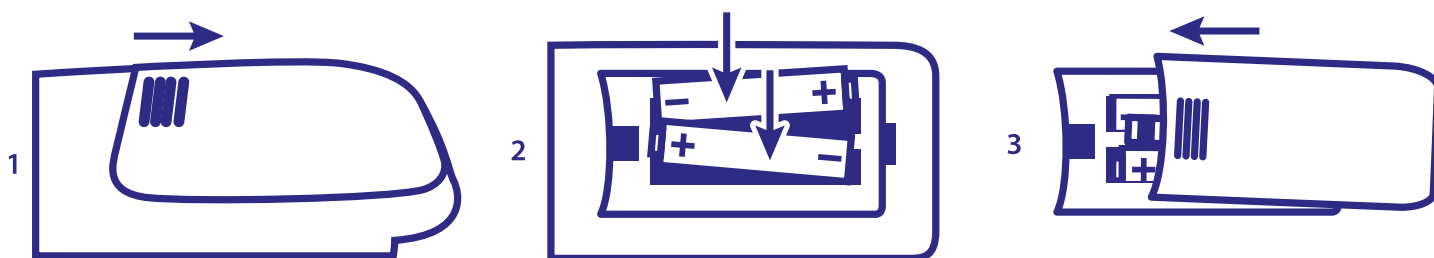

Installez 2 piles AA dans le compartiment piles de la plus petite télécommande; et 2 piles AAA dans le compartiment piles de la plus grande télécommande. En vous assurant bien de respecter les polarités indiquées à l'intérieur.

NOTE : Les schémas sont seulement des représentations pour référence, les accessoires réels peuvent différer.

- 1 Appuyez sur l'onglet et tirez vers le haut.
- 2 Installer 2 piles AA ou AAA dans le compartiment en respectant bien les polarités.
- 3 Refermer en glissant le couvercle horizontalement.

Précautions pour l'utilisation des piles

Une utilisation non conforme des piles pour entraîner des fuites de liquides dangereux. Merci de suivre scrupuleusement les instructions suivantes :

1. Merci de respecter la polarité des piles pour éviter un court-circuit.
2. Lorsque la tension des piles est insuffisante et affectent l'utilisation, vous devez les remplacer. Retirez les piles de la télécommande si vous ne comptez pas l'utiliser pendant une longue période.
3. Ne pas utiliser différents types de piles (par exemple une pile manganèse et une pile alcaline ensemble)
4. Ne pas jeter les piles au feu, ne pas les charger et ne pas les ouvrir.
5. Merci de jeter les piles en respectant les réglementations de protection de l'environnement.

2.6 Utilisation de télécommande

- Diriger télécommande vers le capteur Infra Rouge du TV. Les éléments qui se trouveraient entre la télécommande et le capteur de télécommande peuvent empêcher un fonctionnement normal.
- Ne pas provoquer de vibration violente à la télécommande, ne pas éclabousser ou verser du liquide sur la télécommande, ne pas mettre la télécommande dans un endroit humide.
- Ne pas placer la télécommande sous la lumière directe qui provoquerait une déformation de l'unité par la chaleur.
- Lorsque le capteur de la télécommande est en plein soleil ou subissant un éclairage fort, la télécommande ne fonctionne pas, dans ce cas, merci de modifier l'éclairage ou la position du TV ou de faire fonctionner la télécommande plus près du capteur de la télécommande.

*pour confirmer vos choix utilisez le touche [OK] ou la touche flèche droite.

NOTE : Ce TV est équipé de deux télécommandes. Vous pouvez choisir d'utiliser les deux télécommandes ou une seule. Il est possible de jumeler uniquement la petite télécommande, mais la deuxième télécommande peut toujours être utilisée de manière traditionnelle sans connexion Bluetooth comme la première.

3. 1^{ÈRE} INSTALLATION

Une fois que toutes les connexions ont été effectuées correctement, allumez votre téléviseur. Veuillez suivre la procédure d'installation initiale (FTI) sur votre écran et terminer l'installation. Cela prendra quelques minutes.

Etape 1



Sélectionnez la langue et votre localisation sur la page d'accueil, puis sélectionnez CONTINUER pour passer à l'étape suivante.

Etape 2

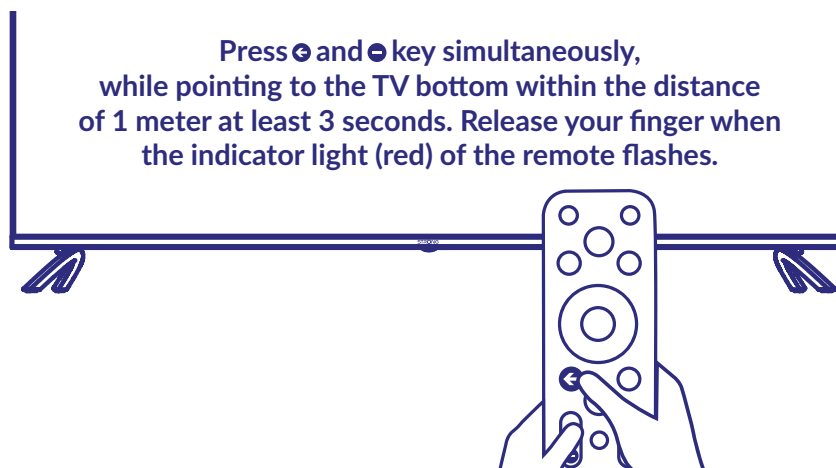

Appuyez simultanément sur les touches  et , tout en pointant la base du TV à une distance d'un mètre pendant au moins 3 secondes, relâchez votre doigt lorsque le voyant (rouge) de la télécommande clignote.

Remarque : Si vous envisagez d'utiliser la petite télécommande pour contrôler le TV, nous vous recommandons de l'associer au TV. Cela vous permettra d'utiliser toutes les fonctions de la télécommande. L'écran de jumelage apparaît après la sélection du pays et de la langue lors de la première installation. Suivez les instructions qui s'affichent à l'écran. Si vous ne voyez pas cet écran, il est possible d'effectuer le couplage plus tard dans le chapitre Paramètres du menu ou en appuyant sur la touche  de la télécommande lors de sa première utilisation.

Etape 3



Vous pouvez facilement transférer le réseau Wi-Fi et le compte Google de votre téléphone Android vers le TV.

Etape 4

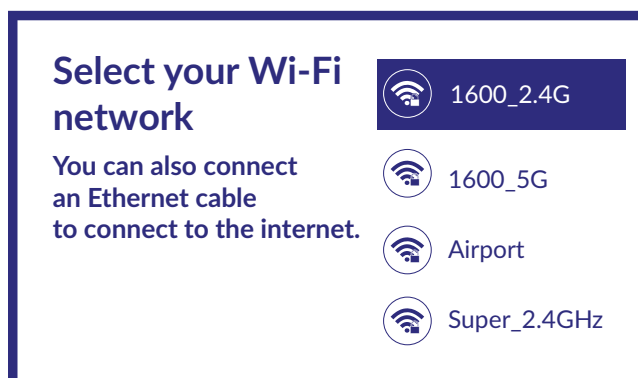

Sélectionnez votre réseau Wi-Fi pour vous connecter à Internet. Il est également possible de connecter un câble Ethernet au port RJ45 située sur le panneau arrière.

Etape 5

Password

Please set password.
"0000" is invalid.

Input password

Réglage mot de passe

Etape 6

Tuner Mode

Please select
your tuner mode:

Antenna

Cable

Satellite

Pour installer des chaînes TNT ou satellite ou par câble, veuillez sélectionner *Antenne, Câble ou Satellite* et choisir le type de chaînes souhaité *Numérique, Analogique*.

3.1 Installation chaînes via câble.

Tuner Mode

Please select
your tuner mode:

Antenna

Cable

Satellite

Sélectionnez le mode de tuner *Cable* et appuyez **OK** pour continuer.

Select the operator

You can select only one operator from the following list :

Ziggo

Others

Sélectionnez un opérateur dans la liste, ou sélectionnez *Autre* si vous n'avez pas d'opérateur prédéfini ou s'il est différent de ceux de la liste. Une fois que vous avez terminé, appuyez sur **OK** pour continuer.

REMARQUE : Tous les pays n'ont pas d'opérateurs prédéfinis. Si le pays que vous avez sélectionné n'en a pas, cette étape sera ignorée.

Channel scan

First, please connect the cable.
Star the channel scan now?
If you skip this step,
the channel scan could
be performed in Menu.

Digital and analog channels

Only analogue channels

Only digital channels

Skip scan

Assurez-vous que le câble d'antenne est connecté. Ensuite lancez la recherche des chaînes. Vous pouvez choisir entre *chaînes numériques et analogiques*, *uniquement chaînes analogiques* ou *uniquement chaînes numériques*. Si vous sautez cette étape, la recherche des chaînes peut être effectuée ultérieurement en accédant au menu TV. Appuyez sur **OK** pour sélectionner

Cable Scan Configure

Please configure the cable info.
Use "ENTER" key to setting value
and "RIGHT" key to next page.
Please tune to your country home
max transponder frequency.

Scan mode
Advance

Channel Scan Type
Only digital channels

Frequency (KHz)
474000

Network ID
5555

Dans le menu *Mode de recherche*, vous pouvez choisir d'effectuer une recherche complète en sélectionnant *Complet*, tandis qu'en sélectionnant *Avancé*, vous pouvez effectuer une recherche en utilisant les données

de fréquence et d'ID de réseau fournies par votre opérateur. Utilisez le bouton **OK** pour régler la valeur et le bouton **▶** pour lancer la recherche des chaînes.

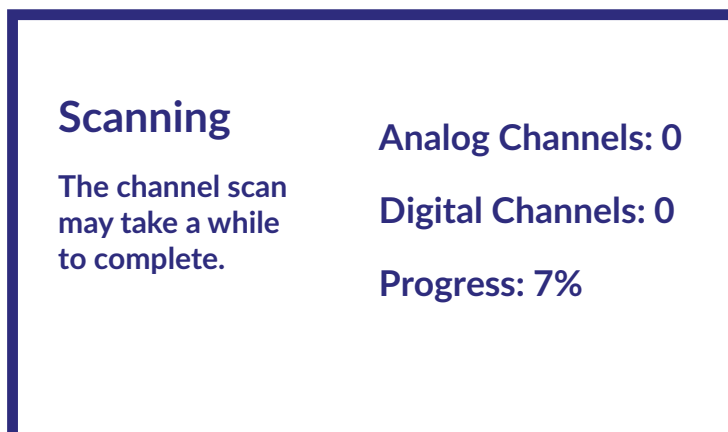

Ensuite la recherche des chaînes démarre, patientez quelques instants.

3.2 Installation des chaînes TNT

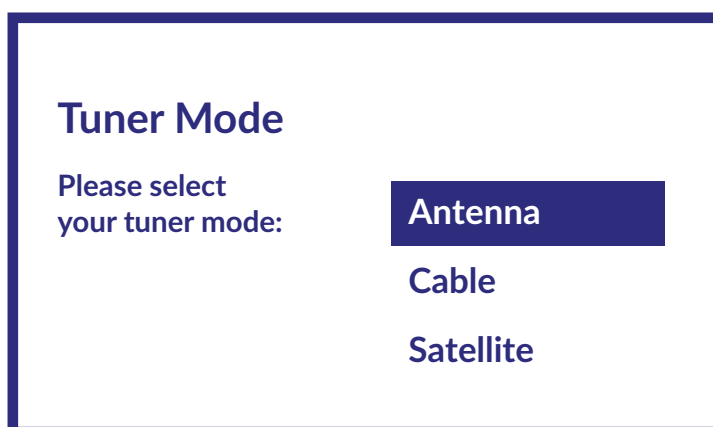

Sélectionnez le mode de tuner *Antenne* et appuyez sur **OK** pour continuer.

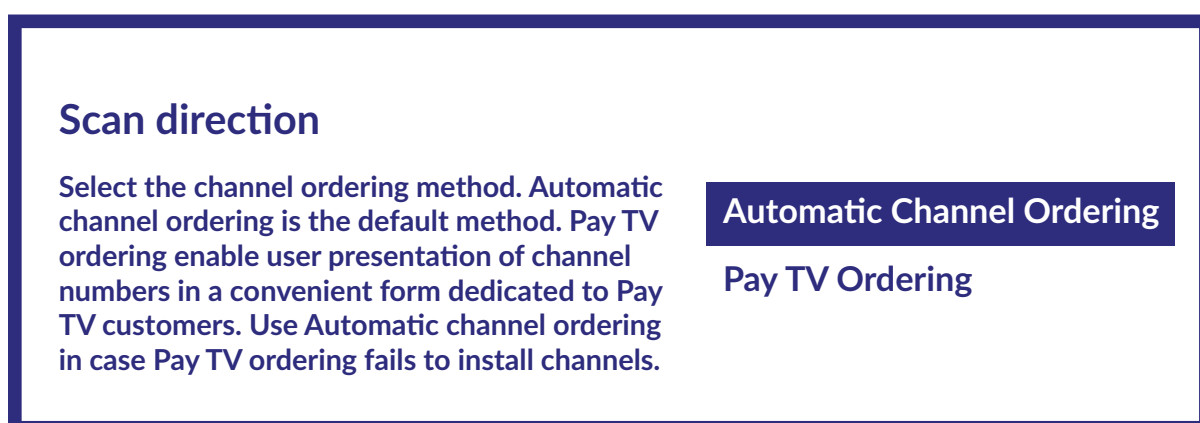

Sélectionnez la méthode préférée de classement des chaînes.
La *Classement automatique des chaînes* est la méthode par défaut. La *Classement chaînes TV payantes*. Utilisez-la *Classement automatique des chaînes* lorsque la *Classement TV payante* ne peut pas installer de chaînes. Appuyez sur **OK** pour continuer.

Channel scan

First, please connect the cable.
Start the channel scan now?
If you skip this step,
the channel scan could
be performed in Menu.

Digital and analog channels

Only analogue channels

Only digital channels

Skip scan

La première étape consiste à connecter le câble de l'antenne TNT. Ensuite, vous devez lancer la recherche des chaînes. Vous pouvez choisir entre *chaînes numériques et analogiques*, *uniquement les chaînes analogiques* ou *uniquement les chaînes numériques*. Si vous sautez cette étape, la recherche des chaînes peut être effectuée ultérieurement en accédant au menu TV. Appuyez sur **OK** pour sélectionner.

Scanning

The channel scan
may take a while
to complete.

Analog Channels: 0

Digital Channels: 0

Progress: 7%

Ensuite la recherche des chaînes démarre, patientez quelques instants.

3.3 Installation chaînes satellite

Tuner Mode

Please select
your tuner mode:

Antenna

Cable

Satellite

Sélectionnez le mode de tuner Satellite et appuyez sur **OK** pour continuer.

Satellite installation

Do you want
to start satellite
channel installation?

Start

Appuyez sur **OK** pour installer les chaînes satellites.

Antenna type

Next

More

En sélectionnant *Suivant* vous accédez à la page *Sélectionner l'opérateur*, tandis qu'en sélectionnant + vous accédez à la page *Type d'antenne satellite* s'il est nécessaire de régler le DiSEqC ou l'Unicable en fonction de votre installation de réception.

Satellite
antenna type

Single

Tone Burst

DiSEqC 1.0

DiSEqC 1.1

DiSEqC 1.2

Unicable I

Pour accéder à la liste LNB allez sur *General* appuyez sur **OK**.



Avec ▲▼, vous pouvez sélectionner le satellite (ou les satellites) vers lequel (lesquels) votre parabole est orientée. Appuyez sur **OK** pour accéder au sous-menu qui vous permet d'activer ou de désactiver le satellite sélectionné et de régler ses différents paramètres. Après avoir effectué tous les réglages, sélectionnez ►► pour continuer.

NOTE : pour configurer les paramètres DiSEqC ou Unicable, il est nécessaire de sélectionner + dans les étapes précédentes.

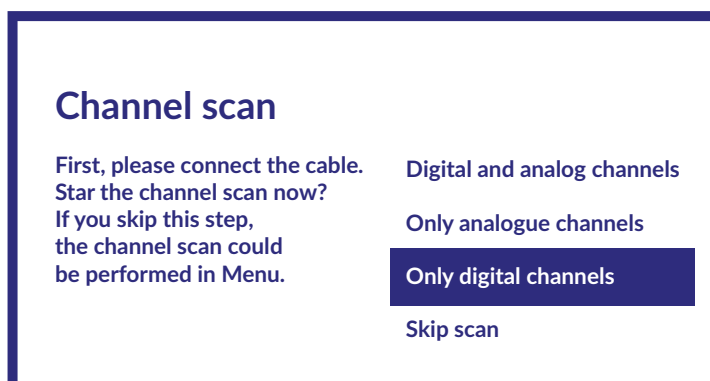

Connectez d'abord le câble provenant de la parabole à l'entrée signal satellite à l'arrière du TV. Ensuite lancez la recherche des chaînes. Si vous sautez cette étape, la recherche des chaînes peut être effectuée ultérieurement en accédant au menu TV. Appuyez sur **OK** pour sélectionner.

À l'étape suivante, la recherche de chaînes est lancée et prend quelques minutes.

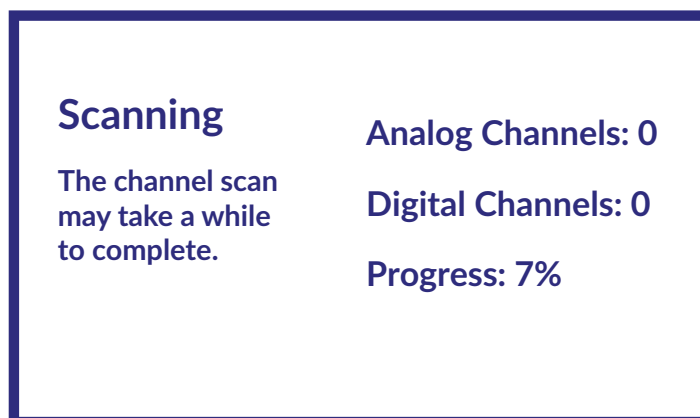



Félicitations ! Vous avez terminé avec succès la première installation de votre téléviseur.

4. ÉCRAN D'ACCUEIL

L'écran d'accueil est l'écran principal de ce téléviseur. Il se divise en quelques zones et lignes et contient

- Ligne de recherche avec possibilité de saisir du texte pour rechercher des informations ou du contenu, en rapport avec ce texte;
- Zone de notification, qui fournit des informations et des messages système. Il donne également un accès rapide aux entrées, aux connexions, aux paramètres du téléviseur et affiche l'heure actuelle du système.
- Ligne d'application *Apps*, qui contient la liste des applications les plus utilisées, y compris l'application *Live TV* et autres, et l'icône *Apps* - pour accéder à la liste complète des applications installées dans le système et à l'Application Store pour accéder à autres nouvelles applications;
- Quelques lignes supplémentaires, également appelées *Chaînes*, qui affichent un contenu détaillé, spécifique à chaque application. Il est possible de personnaliser cette zone. Utilisez *Personnaliser les chaînes* pour apporter des modifications. Veuillez noter que la ligne *S-Channel* contient la liste des applications recommandées, mais non installées sur vos applications TV.

Pour accéder à l'écran d'accueil et quitter toute application active, appuyez sur la touche  de la télécommande (RCU). Utilisez  et  pour vous déplacer et [OK] pour accéder à l'option ou à l'application.

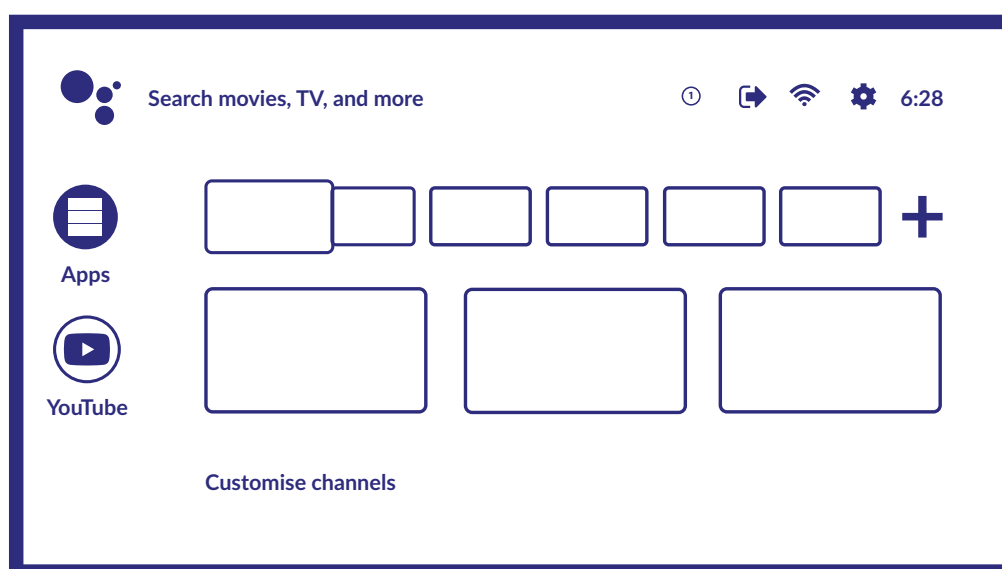

4.1 Entrées

Le téléviseur dispose de nombreuses entrées ou sources possibles : *ATV, Antenne, Câble ou Satellite* pour l'aperçu des chaînes TV installées en direct ou *HDMI 1, HDMI 2, HDMI 3 et AV* pour sélectionner la connexion à partir d'appareils externes. Pour accéder à cette option, sélectionnez *Entrées* sur l'écran d'accueil ou appuyez sur la touche **INPUT** de la télécommande. Sélectionnez les sources d'entrée des appareils connectés au téléviseur via les différentes entrées ou ports.

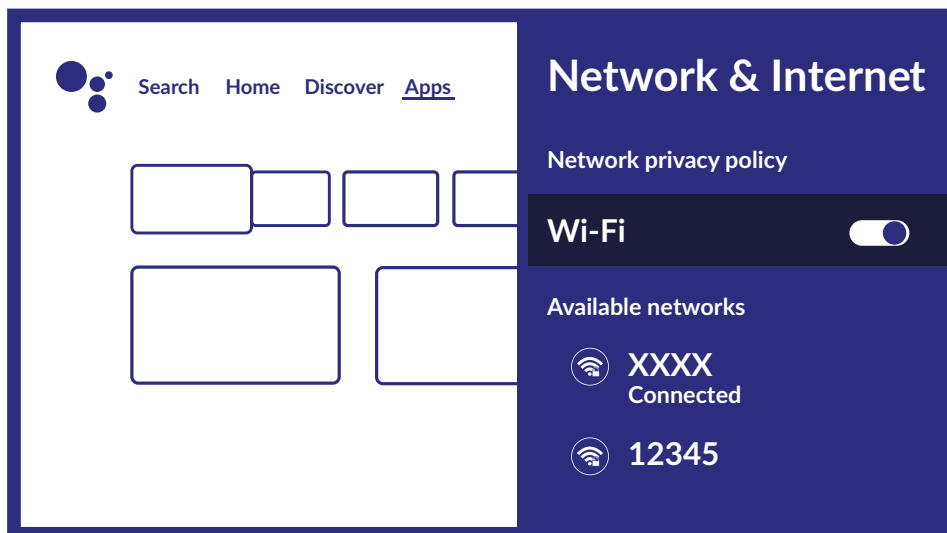

4.2 Réseau & internet

La connexion à Internet permet d'installer et d'utiliser des applications Internet (ex: Youtube, Netflix, etc.) et de profiter d'autres avantages de la Smart TV. Pour connecter un réseau et Internet aller dans le menu *Paramètres Réseau et Internet* via l'icône d'accès rapide sur l'écran d'accueil.

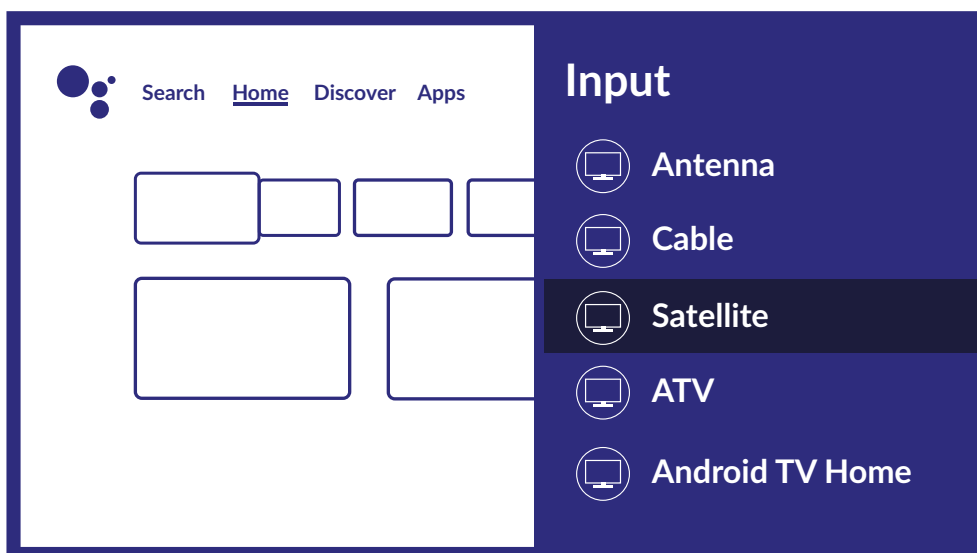

Votre téléviseur peut être connecté à votre réseau local de deux manières:

- par câble Ethernet, en utilisant le connecteur RJ-45 (LAN) sur le panneau arrière.
- Sans fil, en utilisant la Wi-Fi intégrée

NOTE : Pour accéder à Internet, vous devez vous abonner à un service Internet haut débit auprès d'un fournisseur d'accès Internet.

NOTE : Les instructions ci-dessous ne sont que les moyens habituels de connecter votre téléviseur à un réseau filaire ou sans fil. La méthode de connexion peut différer en fonction de la configuration réelle de votre réseau. Si vous avez des questions sur votre réseau domestique, veuillez vous adresser à votre fournisseur d'accès Internet

Connexion à un réseau filaire

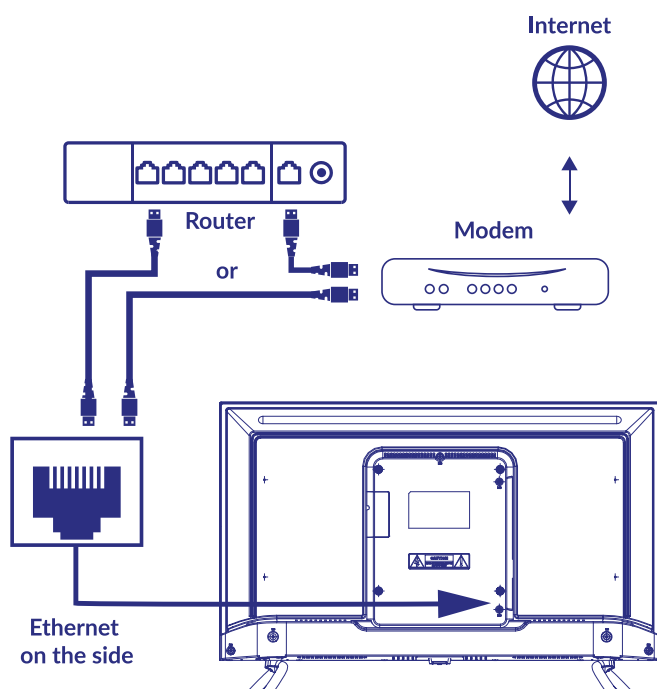

1. Vous devez avoir:

- Un câble ethernet assez long pour atteindre votre TV.
- Un routeur, modem avec un port RJ45 disponible
- Une connexion Internet Haut debit

2. Connectez votre câble Ethernet au routeur / modem et au port Ethernet à l'arrière du téléviseur.

3. Allez dans le menu *Ethernet* du menu **RÉSEAU ET INTERNET** pour configurer la connexion si requis.

Connexion à un réseau sans fil

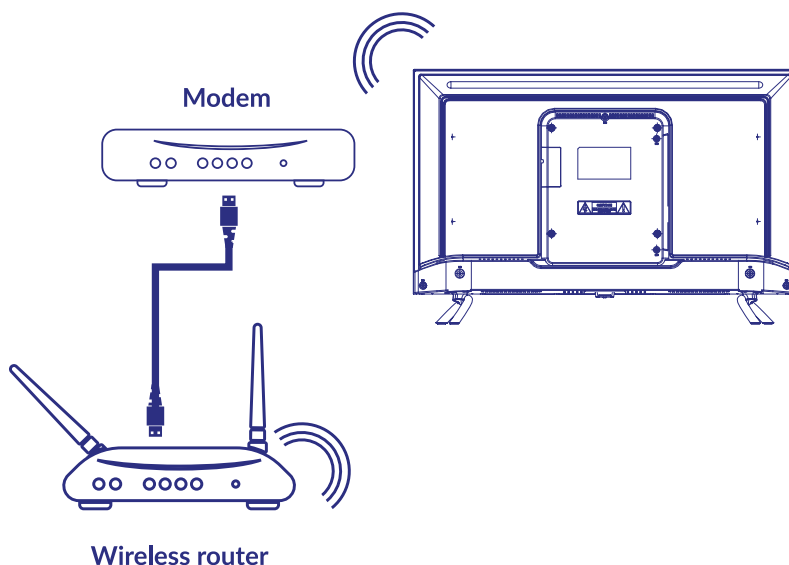

1. Vous devez avoir:

- Un routeur émettant un signal Wi-Fi 2.4GHz
- Une connexion Internet haut débit

2. Sélectionnez votre réseau Wi-Fi dans la liste *Réseaux disponibles* et saisissez le mot de passe pour la connexion.

3. Utilisez les autres options du menu pour configurer la connexion si requis.

Veillez vous reporter au **CHAPITRE 6** pour en savoir plus sur les fonctionnalités intelligentes de votre téléviseur.

5 UTILISATION DE LA TV EN DIRECT (LIVE TV).

Sélectionnez l'application *Live TV* sur l'écran d'accueil ou *TV ou chaînes* dans le menu d'entrée pour regarder les chaînes de télévision en direct. Appuyez sur **OK** pour démarrer cette application. Cette application vous donne accès à la télévision en direct pour regarder et profiter de vos programmes TV et radio préférés à partir de sources TV (Antenne TNT, Câble ou plusieurs Satellites) de votre choix.

Dans le cas où vous avez sauté l'installation DTV lors de la première installation et entrez dans l'application pour la première fois, l'application recommandera d'effectuer la recherche et l'installation des chaînes.

REMARQUE : Veuillez noter qu'il n'y aura aucune chaîne, si aucune chaîne n'a été scannée et installée au préalable.

5.1 Installation chaînes

Si les chaînes n'ont pas été syntonisées lors de la première installation, il est toujours possible de le faire plus tard, en accédant à l'application **LIVE TV** disponible sur l'écran d'accueil.

Tout d'abord, vous devez sélectionner la source correcte des chaînes que vous avez l'intention d'installer en appuyant sur le bouton  et en sélectionnant une source.

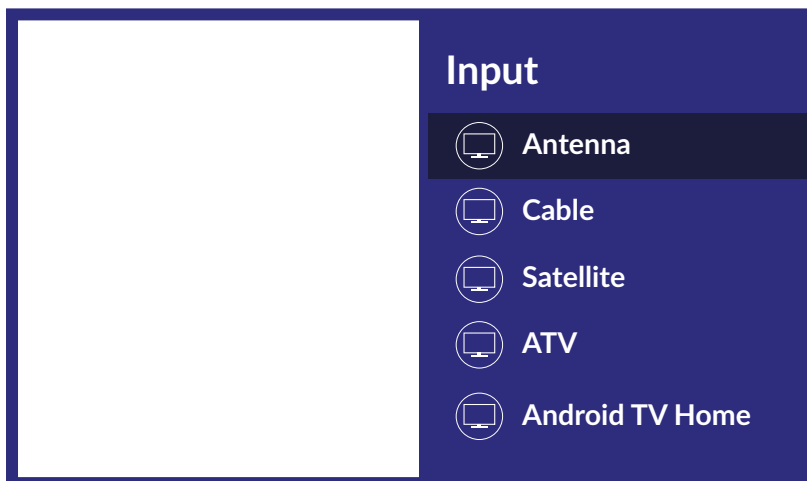

Une fois la source réglée, appuyez sur le bouton  puis sur le bouton [UP] pour accéder au chapitre *Chaînes*. Sélectionnez *Chaînes* et suivez les instructions pour l'installation des chaînes.

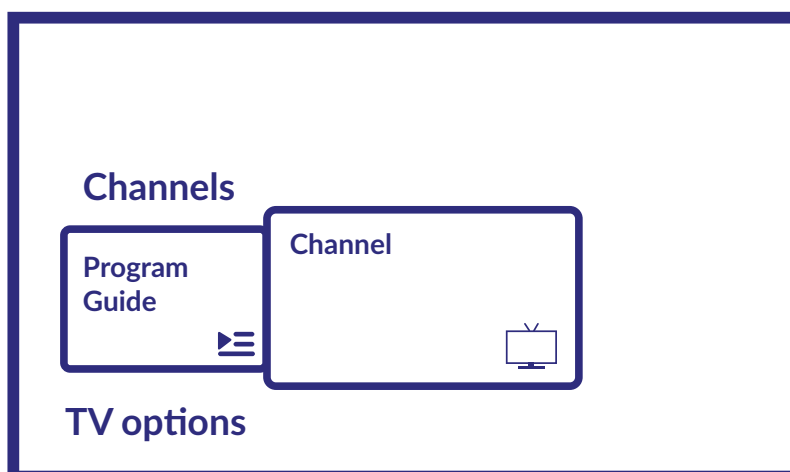

5.2 Regarder les chaînes TV

Une fois l'installation terminée, vous pouvez utiliser le téléviseur pour regarder les programmes TV installés. Quelques fonctionnalités utiles pour un visionnage confortable.

Changer de chaîne

Les méthodes suivantes sont possibles pour changer de chaîne:



- Par accès direct à l'aide des touches 0 ~ 9.
- Via les touches ▲▼ ou P+ / P-.
- Via la liste des chaînes en utilisant les boutons OK et ▲▼. Utilisez les boutons P+/P- ou ◀▶ dans la liste pour vous déplacer dans la liste Page précédente ou suivante.

Bannière d'information

Pendant que vous regardez la télévision, vous pouvez appuyer sur la touche **INFO** pour obtenir des informations sur le programme et l'événement en cours*.

* Les informations sur l'événement sont affichées lorsqu'elles sont disponibles. La disponibilité dépend de l'émission.

5.3 Guide Electronique des programmes (EPG)

EPG signifie Digital Electronic Program Guide. Il est fourni par les fournisseurs de programmes et offre des informations sur les programmes diffusés. Vous pouvez y accéder en mode numérique en appuyant sur  sur la télécommande ou via les options TV avec le bouton  +  dans le chapitre *Chaînes*. Sélectionnez l'icône *Program Guide* pour entrer dans EPG.

Utilisez   pour sélectionner le canal et   pour voir les informations détaillées du programme.

Appuyez sur  pour arrêter et revenir aux modes de visualisation.

Appuyez sur les boutons **COULEUR** pour effectuer les actions requises :

ROUGE passer à la journée précédente



VERT passer à la journée suivante

JAUNE Affiche les détails

BLEU Type Filtre

NOTE : La ligne verticale de la barre de temps indique l'heure actuelle. Le programme sélectionné a une barre de progression de différentes couleurs, ce qui montre combien de temps s'est écoulé depuis le début du programme.

5.4 Menu TV

Vous pouvez utiliser le menu de l'application *Live TV* pour modifier la visualisation des chaînes et définir d'autres options. Il comporte 2 niveaux *Chaînes* et *Options TV* (par défaut). Ce menu est organisé sous forme de lignes d'icônes. Pour afficher le menu *options TV*, appuyez sur le bouton , pour afficher le menu *chaînes*, appuyez sur les boutons  et .

- 1er niveau d'options TV

Ce niveau appelé *Chaînes* donne accès à certaines informations et paramètres de diffusion.

Il contient les éléments suivants : *Guide programme*, *Chaînes*.

Guide des programmes donne accès à EPG. Veuillez consulter le **CHAPITRE 5.3** pour plus d'informations sur son utilisation.

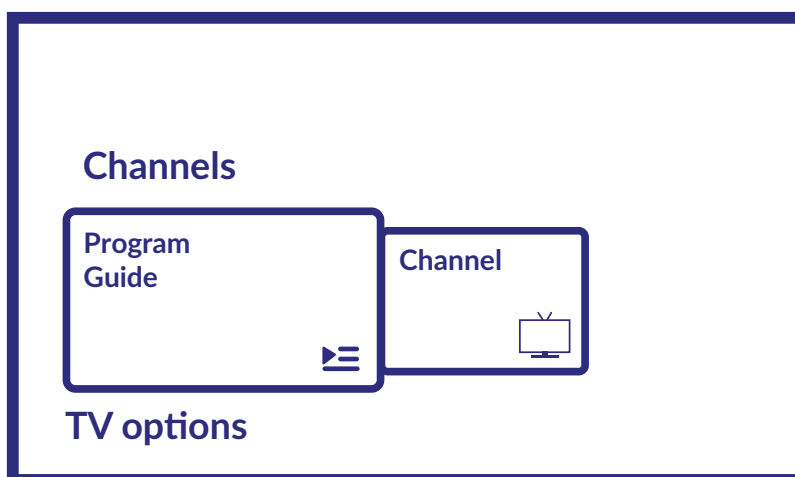

Chaînes permet d'ajouter/installer rapidement une nouvelle liste de chaînes. Veuillez consulter le **CHAPITRE 5.1** pour plus d'informations sur son utilisation.

- 2eme niveau options TV

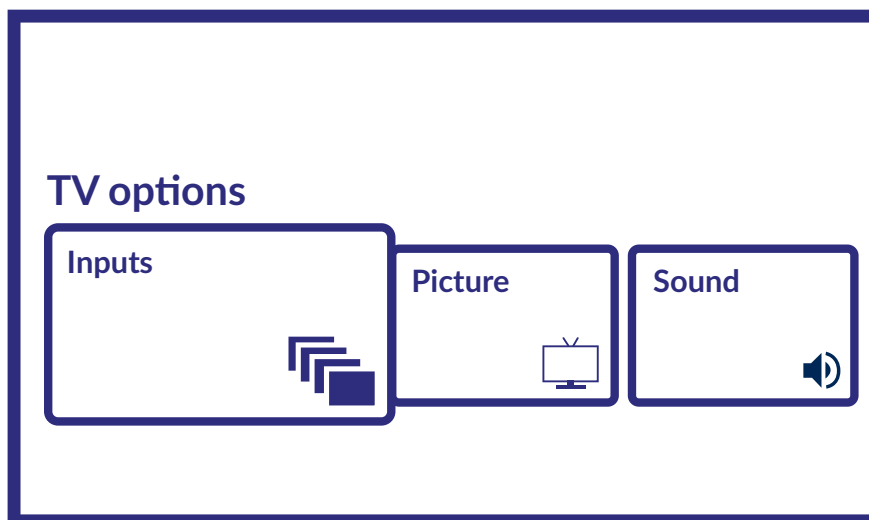

Entrées Image, Son, Alimentation, Options avancées, paramètres.

Entrées permet de sélectionner la source à afficher. Les sources disponibles sont :

- Antenne : permet de recevoir les chaînes TNT
- Câble : permet de recevoir les chaînes d'un opérateur câble.
- Satellite : permet de recevoir les chaînes à partir d'un signal satellite.
- ATV : permet de recevoir les chaînes à partir du signal analogique terrestre.
- AV : pour afficher le signal audio/vidéo de l'entrée AV.
- HDMI 1 : pour afficher le signal provenant de l'entrée HDMI 1.
- HDMI 2 : pour afficher le signal provenant de l'entrée HDMI 2.
- Accueil Android TV : pour revenir à l'écran d'accueil Android.

Pictures permet de modifier les paramètres relatifs à l'écran. Il est également possible de régler les différents modes d'image, afin d'adapter les paramètres de l'écran au programme affiché. Les paramètres disponibles sont : *Utilisateur Standard, Vif, Sport, Cinéma, Jeux, Economie d'énergie.*

Son Permet de modifier tous les paramètres du son.

Alimentation Permet de modifier tous les paramètres liés à la gestion de l'appareil, tels que la minuterie de mise en veille ou la mise hors tension automatique en cas d'absence de signal.

Options avancées vous permet de gérer, entre autres, la langue audio, les sous-titres, HbbTV et d'autres paramètres et informations système.

Paramètres Il s'agit du même menu que celui accessible depuis l'écran d'accueil et qui vous permet d'afficher ou de modifier les paramètres du réseau, les comptes, les préférences des appareils et de connecter d'autres appareils, y compris la télécommande, via Bluetooth (pour plus d'informations, voir le chapitre 7).

6. SMART TV , SES POSSIBILITÉS

Ce TV est un Smart TV (TV intelligent) Cela signifie qu'en plus de regarder la télévision en direct, il offre des fonctionnalités supplémentaires, qui vous permettent de l'utiliser de manière plus flexible et plus large, pour sélectionner d'autres sources de contenu vidéo, comme YouTube, Netflix, etc., pour installer diverses applications pour étendre les fonctionnalités de votre téléviseur.

REMARQUE : l'utilisation de la fonctionnalité Smart TV de votre téléviseur nécessite une connexion à Internet et, dans la plupart des cas, l'utilisation d'un compte Google. Veuillez-vous reporter au **CHAPITRE 3** et au **CHAPITRE 7** pour savoir comment configurer la connexion Internet et accéder au compte Google.

L'utilisation d'un compte Google vous donne accès aux applications et aux jeux, aux films et aux musiques de Google Play Store. Ici, vous pouvez rechercher, sélectionner et installer applications ou des jeux utiles, des applications pour le contenu IPTV, pour regarder du contenu vidéo et musical en streaming, un autre lecteur pour le multimédia, recevoir des informations météorologiques et autres.

Très souvent, l'application nécessite l'enregistrement et l'utilisation d'un compte unique pour accéder à leurs services. Veuillez noter que tous les services ne sont pas gratuits et nécessitent des frais d'abonnement. Veuillez garder ces informations privées.

7. PARAMÈTRES

Accédez à tous les paramètres principaux de votre téléviseur à partir du menu *Réglages* via l'icône en haut à droite de l'écran d'accueil ou en appuyant sur la touche  de la télécommande.

7.1 Paramètres menu principal

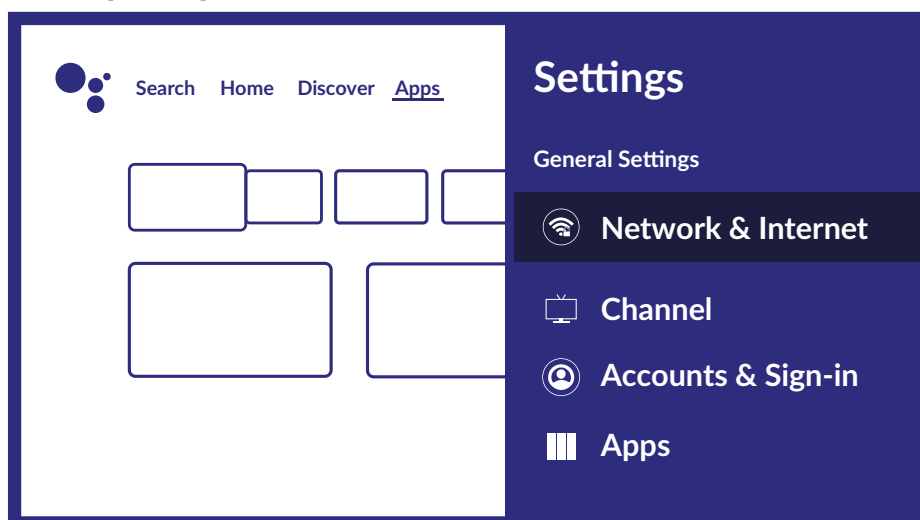

Dans ce menu, il est possible d'ajouter, de modifier et de gérer votre compte (*Comptes & connexion*), de gérer la connexion réseau (*Réseau & internet*) ou les applications (*Apps*) et d'autres fonctions nécessaires à une utilisation optimale du TV.

Pour les connexions *Réseau & Internet*, veuillez-vous référer au **CHAPITRE 4.2**.

Il est possible d'associer des appareils externes tels que des haut-parleurs audios, des écouteurs ou une télécommande au TV en utilisant la technologie Bluetooth. La sélection de l'option *Télécommande et accessoires* lance la fonction de recherche des appareils à jumeler. Avant de lancer cette fonction, assurez-vous que l'appareil que vous souhaitez connecter est également en mode de recherche.

7.2 Préférences relatives à l'appareil

Pour accéder à toutes les options de contrôle de l'appareil, telles que *Date et heure*, *Langue*, *Image*, *Son*, etc., veuillez sélectionner le menu *Préférences relatives à l'appareil*.

Appuyez sur **MENU** pour afficher le menu principal. Appuyez sur **▲▼** pour sélectionner *Préférences relatives à l'appareil* dans le menu principal, puis appuyez sur **[OK]** pour accéder au sous-menu.

Contenus des sous menu :

A propos

Fournit des informations sur le modèle et le nom de votre appareil, d'autres informations utiles et également donne accès à l'outil de redémarrage ou de mise à jour du système

Date & Heure

Permet de régler la date et l'heure locales, le format de ces informations, sélectionner le fuseau horaire local.

Minuterie

Permet de régler la mise en marche et la mise en veille.

<i>Langue</i>	Permet de régler la langue du menu.
<i>Clavier</i>	Permet de régler les paramètres du clavier qui s'affiche à l'écran.
<i>Entrées</i>	Ce menu permet de gérer les entrées du TV, en attribuant un nom spécifique ou en activant la fonction CEC pour activer le contrôle des périphériques via la connexion HDMI.
<i>Alimentation</i>	Permet de régler la mise en veille automatique.
<i>Image</i>	Permet de modifier les réglages relatifs à l'écran pour tous ses paramètres. Il est également possible de régler les différents modes d'image, afin d'adapter les paramètres de l'écran au programme affiché. Les paramètres disponibles sont : {Utilisateur, Standard
<i>Son</i>	définir le mode audio du système et régler manuellement les paramètres sonores tels que les sons du système, la balance, l'égaliseur, le contrôle automatique du volume, etc.
<i>Stockage</i>	informations sur les périphérique de stockage internes et connectés
<i>Ecran d'accueil</i>	Permet de personnaliser l'apparence de votre écran d'accueil.
<i>Mode Magasin</i>	Mode dédié à la présentation en magasin.
<i>Google Assistant</i>	Permet d'activer ou de désactiver l'assistant google.
<i>Chromecast intégré</i>	Gestion de Chromecast (projection d'un périphérique sur votre TV)
<i>Screen Saver</i>	Gestion économiseur d'écran.
<i>Economie d'énergie</i>	Économisez de l'énergie en programmant l'extinction automatique de l'écran lorsqu'il n'est pas utilisé.
<i>Localisation</i>	Réglage localisation.
<i>Utilisation & Diagnostique</i>	Pour autoriser le partage des données d'utilisation avec le fournisseur du système opérateur.
<i>Accessibilité</i>	Gestion sous-titre et audio description.
<i>Redémarrer</i>	Permet de "rebooter" le TV.

8. MULTIMÉDIA

8.1 Rappel quant à l'utilisation d'un périphérique USB

1. Certains périphériques de stockage USB peuvent ne pas être compatibles pour fonctionner correctement avec ce téléviseur.
2. Sauvegardez toutes les données du périphérique de stockage USB au cas où des données seraient perdues en raison d'un incident inattendu. STRONG n'assume aucune responsabilité pour les pertes résultant d'une mauvaise utilisation ou d'un dysfonctionnement. La sauvegarde des données est la responsabilité de l'utilisateur.
3. Pour les fichiers de grande taille, la vitesse de chargement peut être légèrement plus longue.
4. La vitesse de reconnaissance d'un périphérique de stockage USB dépend de chaque périphérique.
5. Lors de la connexion ou de la déconnexion du périphérique de stockage USB, assurez-vous que le téléviseur n'est pas en mode USB, sinon le périphérique de stockage USB ou les fichiers qui y sont stockés pourraient être endommagés.
6. Veuillez utiliser uniquement un périphérique de stockage USB formaté en système de fichiers FAT16, FAT32, NTFS (lecture uniquement) fourni avec le système d'exploitation Windows. Dans le cas d'un périphérique de stockage formaté comme un programme utilitaire différent qui n'est pas pris en charge par Windows, il peut ne pas être reconnu.
7. Lorsque vous utilisez un disque dur USB qui n'est pas alimenté indépendamment, assurez-vous que sa puissance ne dépasse pas 500 mA. Sinon, le système TV passera en mode veille et vous devrez retirer le disque dur USB et redémarrer le système TV.
8. Un message "Fichier non pris en charge" s'affiche si le format de fichier n'est pas pris en charge ou si le fichier est corrompu.
9. Le traitement des images FHD nécessite plus de temps, ce qui n'est pas causé par le téléviseur. Veuillez être patient.
10. Ce téléviseur peut ne pas prendre en charge certains fichiers multimédias modifiés et mis à niveau à mesure que le changement du format d'encodage ou d'autres aspects techniques progressent.

8.2 Lecteur Multimédia

Permet de lire des fichiers multimédias tels que des vidéos, des films, de la musique et des photos à partir d'un périphérique de stockage USB externe, il est recommandé d'utiliser le lecteur multimédia intégré. Pour y accéder, il suffit de sélectionner l'icône {Lecteur multimédia} disponible dans la liste des applications favorites de l'écran d'accueil. Vous pouvez également y accéder directement en appuyant sur la touche **USB** de la télécommande.

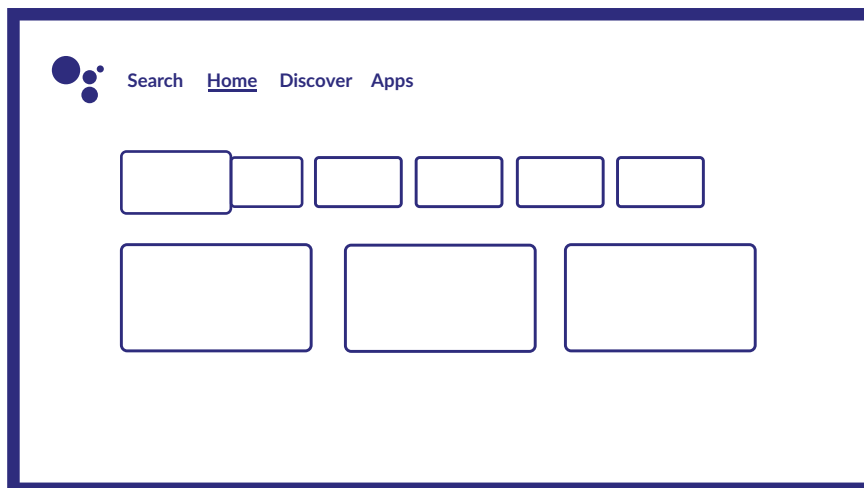

Avec Smart Player, vous pouvez reproduire des fichiers vidéo, audio ou image de formats pris en charge à partir de vos périphériques de stockage USB sur votre écran de télévision.

Remarque : Si, pour une raison quelconque, vous n'aimez pas utiliser l'application de Smart Player intégrée, vous pouvez accéder à Google Play Store et installer l'un des lecteurs multimédias disponibles (par exemple, MX Player, VLC Player, etc.).

Remarque : La prise en charge (ou non) des fichiers multimédias dépend non seulement de votre téléviseur, mais aussi de l'application qui sera utilisée pour la lecture. Différentes applications multimédias peuvent contenir des capacités intégrées pour prendre en charge divers formats et types de fichiers multimédias.

Connectez un périphérique de stockage USB au port USB, exécutez le Smart Player et sélectionnez les types de média sur la page de sélection multimédia: *Vidéo, Image ou Musique*. Dans *appareil*, vous pouvez sélectionner le périphérique contenant les fichiers à lire.

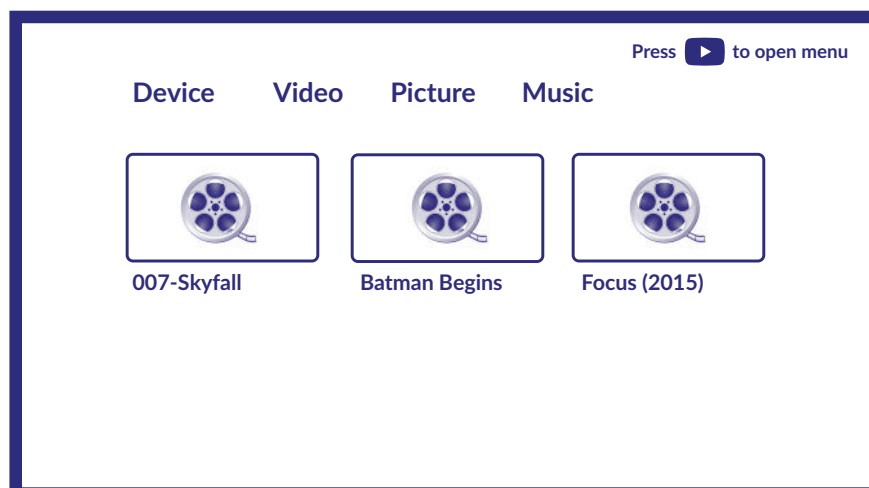

Votre téléviseur recueillera tous les fichiers pris en charge du type de média sélectionné et les affichera dans une liste. Utilisez ▲▼ et ◀▶ pour sélectionner le fichier.

Appuyer sur **OK** pour la lecture.

Pendant la lecture, vous pouvez utiliser les boutons multimédias de votre télécommande ou utiliser les commandes à l'écran, disponibles dans le menu par la touche ▲.

Remarque : En choisissant l'un des types de média, par exemple *Vidéo*, les dossiers afficheront uniquement les fichiers multimédias compatibles et aucun autre type de fichier.

Le TV mémorise les fichiers ouverts précédemment pour la lecture et les affiche sur la ligne *Liste de lecture*.

8.2.1 Lecture vidéos

Sélectionnez l'icône *Vidéo* sur la page de sélection du type multimédia et sélectionnez le fichier que vous souhaitez lire.



Clés utiles supplémentaires :

OK pour lire ou interrompre la lecture.

◀▶ pour revenir en arrière/avancer dans le fichier.

▲ permet d'accéder au menu.

▼ permet d'afficher les autres fichiers vidéo présents dans le dossier.

Bouton **INFO** pour obtenir plus d'informations sur le fichier.

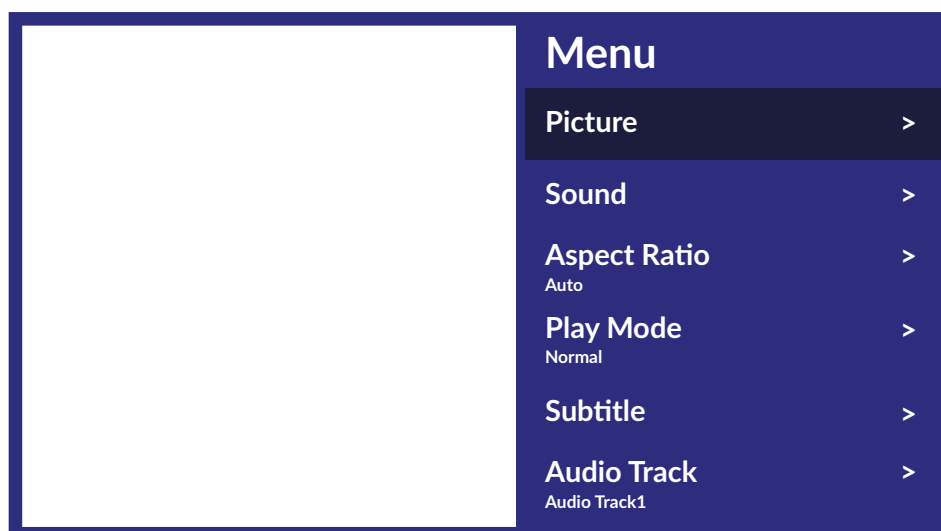

Options disponibles :

<i>Image</i>	Accès à tous les paramètres de l'écran.
<i>SON</i>	Accès à tous les paramètres audios.
<i>format image</i>	Permet d'adapter le format vidéo à l'écran.
<i>Mode lecture</i>	Paramètres de lecture des fichiers vidéo.
<i>Sous-titre</i>	Permet d'afficher les sous-titres (si disponibles)
<i>Piste Audio</i>	Permet de sélectionner la piste audio (si disponibles)

8.2.2 photos

Sélectionnez l'icône *Photo* et sélectionnez le fichier à partir duquel la lecture du diaporama commencera.



Pour accéder au contrôle de la lecture pendant la lecture, appuyez sur le bouton **OK** pour afficher le menu ou sur le bouton ▼ pour afficher plus de contenu.

Options disponibles :

<i>Rotation</i>	Rotation de l'image
<i>Lecture/Pause</i>	Lecture ou pause du diaporama.
<i>Information</i>	Affiche les informations du fichier.
<i>Menu</i>	permet de lire une musique avec le diaporama.

8.2.3 Lire de la musique

Sélectionnez *Musique* dans la sélection de type multimédia et choisissez le fichier à lire.

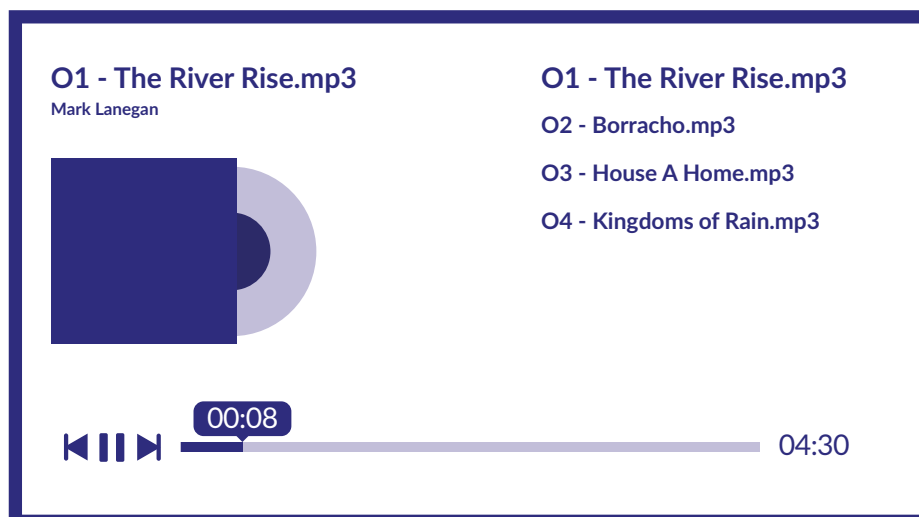

Pour contrôler la lecture, utilisez les touches à l'écran ou les touches multimédia de la télécommande.

Remarque : Un fichier mp3 surdimensionné peut causer une certaine distorsion sonore pendant la lecture.

8.2.4 Navigation et documents texte

Sélectionnez *Appareil* dans la sélection du type de multimédia et choisissez le dossier à saisir ou le fichier à lire.

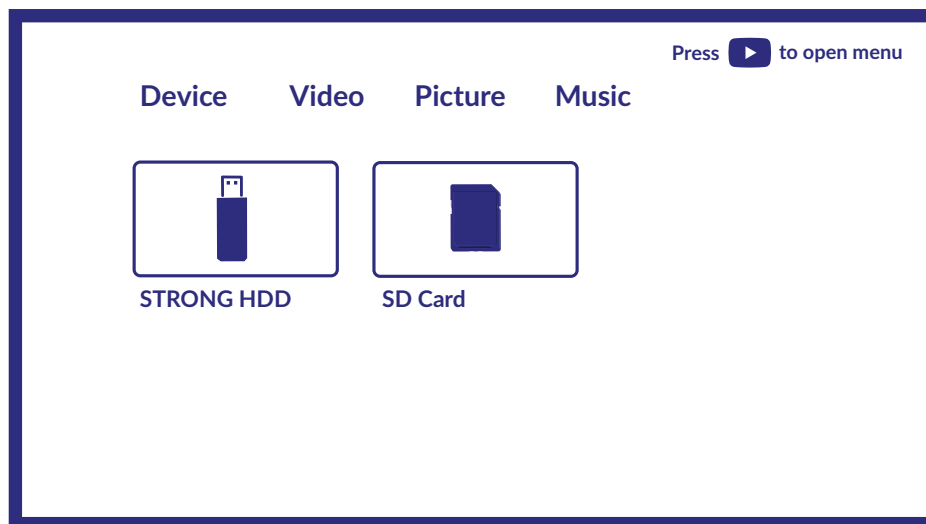

Remarque : ■ Ce menu affiche uniquement les fichiers Smart Player pris en charge.

- Les fichiers avec d'autres extensions de fichiers peuvent ne pas être affichés, même s'ils sont enregistrés sur le même périphérique de stockage USB.

9. PROBLÈMES ET SOLUTIONS

Avant d'appeler un technicien, lisez attentivement les informations suivantes concernant les possibles causes et solutions au problème que vous rencontrez. Si le TV ne fonctionne pas correctement après vérification, s'il vous plaît contactez votre revendeur STRONG Sinon, vous pouvez contacter notre service support via notre site www.strong-eu.com

Problem	Possible cause and solution
Pas d'image et pas de son	<ol style="list-style-type: none"> 1. Vérifiez si le fusible ou le disjoncteur fonctionne. 2. Branchez un autre appareil électrique sur la prise pour vous assurer qu'il fonctionne (test croisé) 3. La fiche d'alimentation est en mauvais contact avec la sortie 4. Vérifiez la source du signal.
Pas de couleur	<ol style="list-style-type: none"> 1. Changez le système de couleur 2. Réglez la saturation. 3. Essayez une autre chaîne. Un programme Noir-blanc peut être reçu.
La télécommande ne fonctionne plus	<ol style="list-style-type: none"> 1. Changez les piles. 2. Les piles ne sont pas installées correctement. 3. L'alimentation principale n'est pas connectée
Pas d'image mais du son	<ol style="list-style-type: none"> 1. Réglez la luminosité et le contraste. 2. Une erreur de diffusion peut arriver.

Problem	Possible cause and solution
Pas de son mais une image	<ol style="list-style-type: none"> 1. Appuyez sur la touche d'augmentation du volume pour augmenter le volume. 2. Le volume est réglé sur silence, appuyez sur [MUTE] pour rétablir le son. 4. Changer le mode audio. 5. Une erreur de diffusion peut arriver
Blocage désordonné de l'image	Elles sont généralement causées par des interférences locales, tels que les voitures, lampes lumière du jour et des sèche-cheveux. Ajustez l'antenne pour réduire les interférences.
Blocages et interférences	<p>Si l'antenne est située dans une zone où le signal est faible, l'image peut être affectée par des blocages ou des coupures. Lorsque le signal est très faible, il peut être nécessaire d'installer une antenne spéciale pour améliorer la réception (à l'extérieur).</p> <ol style="list-style-type: none"> 1. Ajustez la position et l'orientation de votre antenne 2. Vérifiez la connexion de l'antenne 3. Essayez une autre chaîne Une erreur de diffusion peut arriver
L'image se bloque ou « pixelise » lors de la lecture vidéo et plus souvent avec des contenus HD.	La vitesse de lecture ou d'écriture de votre périphérique USB est peut-être trop faible. Assurez-vous d'utiliser un périphérique de stockage USB avec une vitesse et un espace suffisant. Les clés USB peuvent ne pas supporter une vitesse suffisante.
Satellite : Pas de signal ou signal faible, réception intermittente, blocage	<ol style="list-style-type: none"> a) Les connexions des câbles sont peut-être desserrées ; De l'humidité s'est introduite dans les câbles ou les connecteurs, Il y a à présent de fortes pluies ou une tempête. b) Vérifiez les connexions des câbles, LNB et tout autre appareil branché entre la tête LNB et le récepteur. Attendez que la pluie ou la tempête se calme. Demandez conseil à un professionnel. c) L'antenne parabolique n'est pas pointée correctement vers le bon satellite. Réglez l'antenne ou demandez conseil à un professionnel. d) L'antenne parabolique est trop petite, des arbres ou des bâtiments se situent sur le passage du signal. Changez ou réorientez la parabole. e) Le signal est trop puissant, la parabole est surdimensionnée. Branchez un atténuateur de signaux à l'entrée LNB. Demandez conseil à un professionnel.
Image de mauvaise qualité / blocage en cas de fortes pluies.	Les fortes pluies atténuent les signaux satellite, en-dessous d'un certain niveau de signal des blocages se produiront. Assurez-vous que votre installation est aux normes afin de minimiser les effets de la pluie. En cas de doute, demandez conseil à un professionnel.
Le TV se coupe lors du branchement d'un câble à l'un des connecteurs.	Probablement causée par de l'électricité statique inoffensive. Redémarrez le TV

NOTE : Si le problème persiste après ces solutions, s'il vous plaît contactez votre revendeur ou contactez notre service support via notre site www.strong.tv.

10. SPECIFICATIONS

Audio

Sorties Audio : 2 x 10 W

Vidéo

Gamme de fréquence : DVB-T/T2 : 174 MHz-230 MHz ; 470 MHz-860 MHz
DVB-C : 113-858 MHz
DVB-S/S2 : 950 MHz-2150 MHz
Système : DTV : DVB-T/T2, DVB-S/S2, DVB-C
ATV : PAL/SECAM (BG/DK/1)
AV : PAL, NTSC, SECAM

Connecteurs 43 pouces

1x ANT IN
1x SAT IN
1x CI
3x HDMI
2x USB
1x LAN (RJ-45)
1x S/PDIF (optical)
1x AV IN 3,5 mm
1x HEADPHONES

Données Générales

Tension d'opération : 100 ~ 240 V AC 50/60 Hz
Consommation : max. 110 W, typ. 80 W
Consommation en veille : ≤ 0.5 W
Température opérationnelle : +5 °C ~ +35 °C
Température de stockage : -15 °C ~ +45 °C
Humidité opérationnelle : 20% ~ 80% RH, non-condensée
Humidité de stockage : 10% ~ 90% RH, non-condensée
Dimensions (WxDxH) mm (avec support) : 957.4 x 225.9 x 610.3
Poids Net : 7.3 Kg

Protection des données :

Sachez que STRONG, ses partenaires fabricants, les fournisseurs d'applications et les fournisseurs de services peuvent collecter et utiliser des données techniques et des informations connexes, notamment des informations techniques sur cet appareil, le logiciel système et d'application et les périphériques. STRONG, ses partenaires fabricants les fournisseurs d'applications et les fournisseurs de services peuvent utiliser ces informations pour améliorer leurs produits ou pour vous fournir des services ou des technologies, dans la mesure où ils ne vous identifient pas personnellement.

De plus, gardez à l'esprit que certains services fournis - déjà présents dans l'appareil ou que vous installez - peuvent demander une inscription pour laquelle vous devez fournir des données personnelles.

De plus, sachez que certains services qui ne sont pas préinstallés mais peuvent être installés peuvent collecter des données personnelles même sans fournir d'avertissement supplémentaire et que STRONG ne peut être tenu pour responsable d'une éventuelle violation de la protection des données par des services non préinstallés.

Indice de réparabilité

And then the sentence I put just above : "Si vous souhaitez accéder à des informations techniques complémentaires, ces dernières sont disponibles via support_fr@strong.tv »