

# STRONG

## UHD SMART ANDROIDTV™ 43" (108CM) SRT 43UD6593

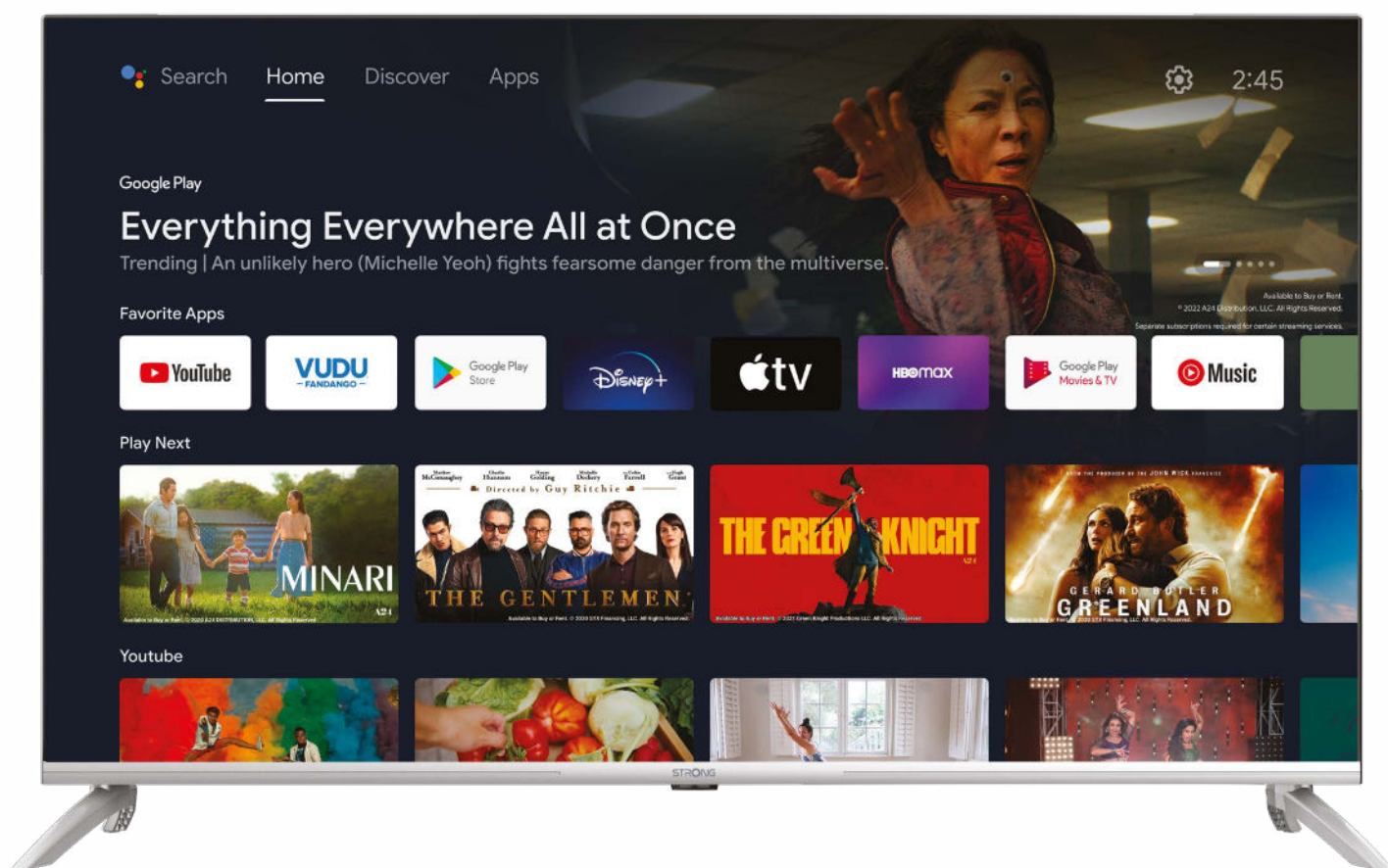

Picture similar

Bedienungsanleitung  
Manuel d'utilisation  
Manuale utente  
Manual del usuario  
Manual do utilizador  
Használati útmutató  
Uživatelský manuál

Brugervejledning  
Brukerveiledning  
Gebruiksaanwijzing  
Användarhandbok  
Korisnički priručnik  
Ръководство на потребителя  
Посібник користувача

## SERVICE CENTER

AT	✉ support_at@strong-eu.com ☎ 0820 400 150 (€ 0,12/Min. österr. Festnetz)	HU	✉ support_hu@strong-eu.com ☎ +36 1 445 26 10
BG	✉ support_bg@strong-eu.com ☎ +359 32 634451	IT	✉ support_it@strong-eu.com
CZ	✉ support_cz@strong-eu.com ☎ 844 44 44 90	NL	✉ support_nl@strong-eu.com
DE	✉ support_de@strong-eu.com ☎ 0800 7788 787 (Gebührenfrei)	PL	✉ support_pl@strong-eu.com ☎ 801 702 017
DK	✉ support_dk@strong-eu.com	PT	✉ support_pt@strong-eu.com ☎ +351 2 100 06 125
ES	✉ support_es@strong-eu.com ☎ +34 91 119 61 76	SK	✉ support_sk@strong-eu.com ☎ 0850 15 05 50
FR	✉ support_fr@strong-eu.com	SL	☎ +386 1 828 08 58
HR	☎ +385 1 344 57 66	UA	✉ support_ua@strong-eu.com ☎ +380 (44) 238 61 50

Supplied by STRONG Austria  
 Represented by STRONG Ges.m.b.H.  
 Teinfaltstraße 8/4. Stock  
 1010 Vienna, Austria  
 Email: support\_at@strong-eu.com

## Liszenszek

Ez a termék egy vagy több programot tartalmaz, amelyek védettek a nemzetközi és U.S. Szerzői Jogvédelmi törvények alapján, mint nem publikált munkák. Ezek bizalmasak és a **Dolby Laboratories** tulajdonát képezik. A reprodukálásuk és vagy nyilvánosságra hozásuk részben vagy egészben, valamint a gyártásban történő felhasználásuk, részben vagy egészben, a Dolby Laboratories kifejezett engedélye nélkül szigorúan tilos. Szerzői jog 2003-2009 Dolby Laboratories által. Minden jog fenntartva.

EZT A TERMÉKET KORLÁTOZOTT LICENCE-EL ÉRTÉKESÍTETTÉK, ÉS CSAK AKKOR JOGOSULT A HASZNÁLATA A HEVC TARTALOMMAL, HA AZ MEGFELEL A KÖVETKEZŐ HÁROM MINŐSÍTÉSNEK: (1) A HEVC TARTALOM CSAK SZEMÉLEYES FELHASZNÁLÁSÚ; (2) A HEVC TARTALMAT NEM KÍNÁLTÁK FEL ELADÁSRA; (3) A HEVC TARTALMAT A TERMÉK TULADONOSA KÉSZÍTETTE. EZT A TERMÉKET NEM LEHET HASZNÁLNI AMENNYIBEN A HEVC KÓDOLT TARTALMAT HARMADIK FÉL KÉSZÍTETTE, AMELYET A FELHASZNÁLÓ MEGRENDELTE VAGY MEGVÁSÁROLT HARMADIK FÉLTŐL, HACSAK A FELHASZNÁLÓNAK KÜLÖN NEM EGEDÉLYEZTE A TARTALOM LICENCELT ALADÓJA, HOGY HASZNÁLHATJA A TERMÉKET ILYEN TARTALOMMAL. A TERMÉK HEVC TARTALOMMAL KAPCSOLATOS HASZNÁLATAKOR, ÖN ELFOGADOTTNAK TEKINTI, A KORLÁTOZOTT FELTÉTELEKKEL JOGOSULT HASZNÁLHATOT, AMINT AZ FENTEBB MEGJEGYZÉSRE KERÜLT.

## Adat védelem:

Kérjük, vegye figyelembe, hogy a STRONG, annak gyártói partnerei, az alkalmazások szolgáltatói és a szolgáltatások szolgáltatói, adatokat gyűjthetnek és felhasználhatják a technikai adatokat és a kapcsolatos információkat beleértve, de nem korlátozottan a technikai információkra az eszközről, a rendszerről és az alkalmazás szoftverekről és a csatlakoztatott eszközökről. A STRONG és annak gyártói partnerei, az alkalmazások szolgáltatói és a szolgáltatások szolgáltatói használhatják ezeket az információkat, hogy fejlesszék a termékeket, vagy szolgáltatásokat és vagy technológiákat biztosítsanak önnek addig, amíg ez olyan formában történik, amely nem azonosíthatja az ön személyét.

Továbbá kérjük, vegye figyelembe, hogy egyes biztosított szolgáltatások – amelyek már telepítve vannak a készüléken vagy ön telepít – regisztrációhoz vannak kötve, ahol meg kell adnia a személyes adatait. Ezen felül kérjük, vegye figyelembe, hogy egyes szolgáltatások, amelyek nem előre telepítettek, de telepíthetőek személyes adatokat gyűjthetnek anélkül, hogy erről további figyelmeztetést értesítést adnának ezekért a STRONG nem vállal felelősséget az esetleges adatvédelmi megsértésekért.

## EGYSZERŰSÍTETT EU-MEGFELELŐSÉGI NYILATKOZAT

STRONG kijelenti, hogy SRT 43UD6593 a készülék megfelel az alapvető elvárásoknak és a további idevonatkozó előírásoknak 2014/53/UE.

Az EU megfeleléségi nyilatkozat teljes szövege az alábbi internet címen érhető el: <https://eu.strong-eu.com/downloads/>

A változtatás joga fenntartva. A folyamatos kutatás és fejlesztés következtében, a technikai specifikációk, és a termék kialakítása, megjelenése megváltozhat.

A Dolby Laboratories licence alapján gyártva. A Dolby, a Dolby Audio és a dupla D szimbólum a Dolby Laboratories Licensing Corporation védjegyei.

A HDMI, a HDMI High-Definition Multimedia Interface és a HDMI embléma kifejezések a HDMI Licensing Administrator, Inc. A Wi-Fi a Wi-Fi Alliance® regisztrált

védjegye. A Netflix a Netflix, Inc. bejegyzett védjegye. A YouTube™ a Google Inc. bejegyzett védjegye. Minden terméknev, márkanév vagy a tulajdonosuk

bejegyzett védjegye.

© STRONG 2024. Minden jog fenntartva.

## HASZNÁLATI ÚTMUTATÓ



A lehető legjobb teljesítmény és biztonságos működtetés érdekében, kérjük, olvassa el a használati útmutatót. Kérjük, őrizze meg a használati útmutatót előfordulhat, hogy a későbbiekben még szüksége lesz rá.

<b>1. ÜZEMELTETÉSI UTASÍTÁSOK</b>	<b>3</b>
1.1 Biztonsági előírások	3
1.2 A csomagolás és tárolás	4
1.4 Üzembe helyezés	4
<b>2. TELEPÍTÉS</b>	<b>4</b>
2.1 Jelszó beállítás (PIN kód):	4
2.2 Előlap	5
2.3 Hátlap	5
2.4 Távirányító	6
2.5 Az elemek behelyezése	7
2.6 A távirányító használata	8
<b>3. ELSŐ TELEPÍTÉS</b>	<b>8</b>
3.1 Csatorna telepítés Kábeltévéhez	11
3.2 Csatorna telepítés Antenna csatlakoztatással (DVB-T/T2Földfelszíni digitális vétel)	12
3.3 Csatornák telepítése műholdról (Műhold vétel)	14
<b>4. KEZDŐ KÉPERNYŐ/HOME SCREEN</b>	<b>16</b>
4.1 Bemenetek /Inputs	17
4.2 Hálózat és Internet/Network & internet	18
<b>5 ÉLŐ TV/LIVE TV HASZNÁLATA</b>	<b>20</b>
5.1 Csatorna telepítés	20
5.2 TV csatornák megtekintése	21
5.3 Elektronikus műsorújság/Electronic Program Guide (EPG)	21
5.4 TV Menü/TV Menu	22
<b>6 SMART TV LEHETŐSÉGEK/SMART TV POSSIBILITIES</b>	<b>23</b>
<b>7 RENDSZER BEÁLLÍTÁSOK</b>	<b>24</b>
7.1 Beállítások fő menü	24
7.2 Eszköz beállítások menü	24
<b>8. MULTIMÉDIA/MULTIMEDIA</b>	<b>25</b>
8.1 Emlékeztető az USB tárolóeszköz használatához	25
8.2 Multimédia Lejátszó/Multimedia Player	26
8.2.2 Képek megjelenítése/Browse photos	28
8.2.3 Zene lejátszása/Play music	28
8.2.4 Fájlok böngészése	29
<b>9. HIBAEELHÁRÍTÁS</b>	<b>29</b>
<b>10. SPECIFIKÁCIÓ</b>	<b>32</b>

## 1. ÜZEMELTETÉSI UTASÍTÁSOK

### 1.1 Biztonsági előírások

Kérjük, olvassa el a teljes útmutatót a készülék beüzemelése előtt. Őrizze meg az útmutatót a későbbiekben még szüksége lehet rá.

- Csak eredeti a gyártó által biztosított kiegészítőket és tartozékokat használjon. (például hálózati adapter, akkumulátor stb.).
- Kérjük, ellenőrizze a termék külső borításán, hátulján az elektromos és biztonsági információkat, jeleket, mielőtt a készüléket beüzemelne vagy használni kezdené.
- Az esetleges tűz vagy áramütés elkerülése érdekében, ne használja a készüléket, esőben vagy nedves környezetben.
- Ne takarja le a szellőzőnyílásokat, semmivel, például újságpapírral, terítővel, vagy függönnyel, stb. ez a készülék túlmelegedését vagy akár tüzet is okozhat, és a készülék meghibásodásához is vezethet.
- Óvja a készüléket a csöpögő, fröccsenő folyadékoktól, ne helyezzen a készülékre folyadékkal teli tárgyat, például vázát.
- A  jelölés, az áramütés veszélyét jelöli. A külső csatlakozó vezetékeket, szakképzett személy telepítse, csatlakoztassa, csak sérülésmentes, jól szigetelt vezetékeket, kábeleket használjon.
- Az esetleges sérülések elkerülése érdekében, a készüléket biztonságos helyre helyezze, úgy hogy az ne tudjon leesni, ledőlni. Falra szerelésnél kövesse a fali tartó biztonsági és telepítési útmutatóját.
- Az elemek, nem megfelelő cseréje robbanáshoz vezethet. Az elemeket mindig párosával cserélje, csak azonos típusú elemeket használjon.
- Ne tegye ki az ez elemeket (elem, vagy elemek, elem csomagok) közvetlen napfénynek, magas hő hatásának, és ne dobja tűzbe.
- A Fül vagy fejhallgatón keresztül beállított túl magas hangerő halláskárosodást okozhat. A hosszantartó zene hallgatása magas hangerőn károsíthatja a hallását.
- A halláskárosodás elkerülése érdekében, csökkentse a hangerőt biztonságos szintre, és csökkentse a magas hangerőn történő használat idejét.
- A készüléket a hálózati kábellel és csatlakozóval áramtalaníthatja. Amennyiben hosszabb ideig nem használja a készüléket, húzza ki a hálózati kábelt. Szállítás vagy áthelyezés esetén, ügyeljen a hálózati kábel épségére. Védje a hálózati kábelt az éles peremektől, sarkoktól, amelyek felsérthetik a hálózati kábel külső szigetelését. A használat előtt ellenőrizze a hálózati kábel külső szigetelésének sértetlenségét. Ne használjon sérült hálózati kábelt, áramütést, vagy tüzet okozhat. A sérült hálózati kábelt cserélje, a kábel specifikációjának megfelelő típusúra. A készülék állapotát jelző fények hiánya, nem jelenti azt, hogy a készülék áramtalanítva van. A készülék áramtalanításához húzza ki a hálózati kábelt a konnektorból.
- A kimerült elemeket a helyi környezetvédelmi előírásoknak, szabályoknak megfelelően ártalmatlanítsa.
- Ne tegye ki a készüléket nyílt lángnak, ne tegyen a készülékre például gyertyát.
-  A tűzveszély elkerülése érdekében a készüléktől tartson távol mindenféle nyílt lángot, vagy nyílt lánggal üzemelő tárgyat.
- A készülék az USB csatlakozón keresztül maximum 500mA leadására képes.
-  Az így jelölt készülékek Class II vagy kettős szigetelésű készülékek. Ezért elektromos védőföldelésre nincs szükségük.

### Üzemeltetési környezet

- Ne tegye a készüléket, zárt vagy rosszul szellőző helyre, például könyvespolcra, vagy hasonló helyre.
- Ne használja a készüléket nedves hideg helyen, védje a készüléket a túlmelegedéstől.
- Óvja és tartsa távol a közvetlen napfénytől.
- Ne használja poros környezetben.
- Ne tegyen gyertyát a készülék tetejére, ne tegyen a készülékszellőző nyílásaiba fémtárgyakat, vagy gyúlékony anyagokat.

### Környezetvédelem

#### WEEE

-  A terméket az életciklusa végén, megfelelően kell megsemmisíteni, ártalmatlanítani. Ez a jelölés azt jelenti, hogy a terméket nem dobhatja a háztartási hulladékgyűjtőkbe az Európai Unió területén. A lehetséges környezeti vagy emberi egészségre káros hatások és veszélyek elkerülése

érdekében, ne dobja ki a készüléket, hanem felelősen hasznosítsa azt újra, hogy biztosítsa a fenn tartható anyag újrafelhasználást. A már nem használt, vagy nem működő készüléket, juttassa el az erre kijelölt átvevőhelyekre, vagy lépjen kapcsolatba az értékesítést végző vállalkozással, ahol a terméket vásárolta. Ők biztosítják a termék környezetbarát megsemmisítését és újrahasznosítását.

## 1.2 A csomagolás és tárolás

A készüléket, gondosan ellenőrizték és szállításra alkalmasan becsomagolták. Kicsomagoláskor kérjük, ellenőrizze, hogy az összes tartozék benne van, a csomagolást gyermekektől tartsa távol. Javasoljuk, hogy a készülék dobozát tartsa meg a jótállási időszak végéig, a készülék megfelelő védelme érdekében, az esetlegesen felmerülő javítás, vagy szállítás esetére.

### 1.3 Tartozékok

1x Telepítési Utasítás

1x Biztonsági utasítások

1x Távirányító

2x AAA elem

## 1.4 Üzembe helyezés

Fig. 1

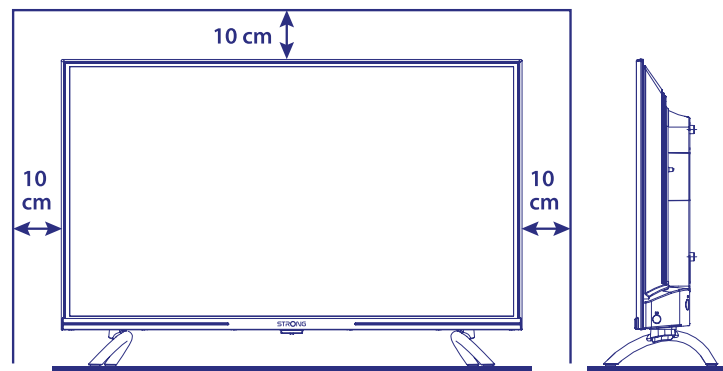

A készüléket helyezze egy stabil, vízszintes felületre, például asztal vagy TV állvány. A megfelelő szellőzés érdekében a készülék körül hagyjon legalább egy 10 cm-es szabad részt. Az esetleges meghibásodások vagy balesetek megelőzése érdekében, ne helyezzen a készülék tetejére semmilyen tárgyat. Ezt a készüléket, trópusi és mérsékelt éghajlati zónákban üzemeltetheti.

A felhasználói kézikönyv elérhető a honlapunkon [www.strong-eu.com](http://www.strong-eu.com) amely teljes leírást tartalmaz a TV készülék beállításához és használatához. Az útmutatóban használt szimbólumok jelentései:

**FIGYELEM** Figyelmeztető információk.

**MEGJEGYZÉS** További fontos segítséget nyújtó információk.

**MENU** Hivatkozás a távirányítón elérhető gombra.

**Move to** Hivatkozás a menürendszer egyes pontjaira.

**MEGJEGYZÉS:** A képernyőt a televízió kikapcsolása és kihúzása után puha, száraz ruhával tisztítsa meg, és kerülje az üvegspray-eket és más háztartási tisztítószereket.

## 2. TELEPÍTÉS

### 2.1 Jelszó beállítás (PIN kód):

A jelszót a felhasználó állítja be a 3. fejezetben leírt első telepítés során (5. lépés). Lehetőség van egy tetszőleges kód beillesztésére, de ne feledje, hogy a jelszó visszaállításához vissza kell állítani a rendszert, így vissza kell térnie a gyári beállításokhoz, elveszítve a felhasználó által beállított összes beállítást.

## 2.2 Előlap

Fig. 2

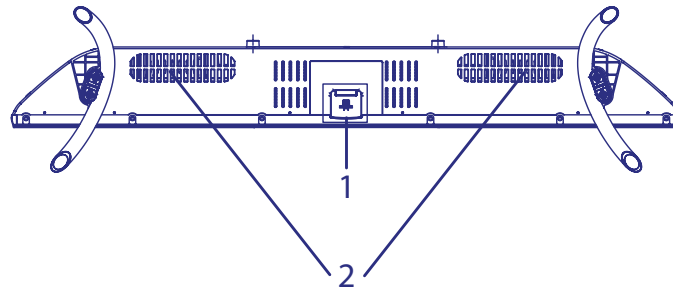

**MEGJEGYZÉS:** A kép csak illusztráció.

- 1. Állapotjelző/távirányító szenzor
- 2. Hangszórók

## 2.3 Hátlap

Fig. 3

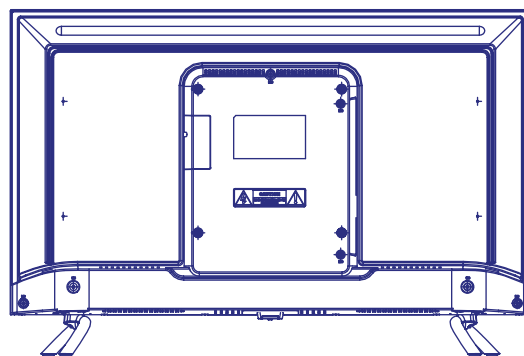

**MEGJEGYZÉS:** A kép csak illusztráció.

### 43UD6953

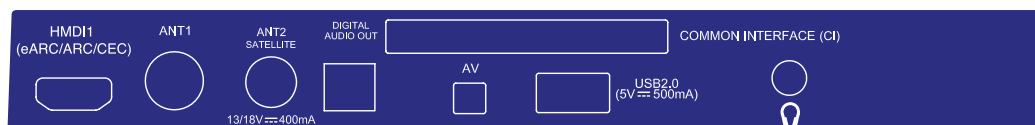

- 1. HDMI 1 (ARC) Csatlakoztassa a HDMI jelforrást a HDMI bemenethez, például DVD, Blu-ray lejátszó, vagy játék konzol, vagy közvetlenül digitális erősítőt amely támogatja az ARC funkciót. Ez a bemenet támogatja az ARC (Audio Return Channel) funkciót, amely biztosítja az hang csatlakozást valamint a teljes Dolby Audio támogatást.
- 2. ANTENNA IN Csatlakoztasson egy koaxiális kábelt, amely a DVB-T/T2 vagy a kábeltévé antenna jelét biztosítja.
- 3. SAT IN / ANT 2 Csatlakoztasson egy koaxiális kábelt a műholdvevő antenna jeleinek vételéhez. Csatlakoztasson egy koaxiális kábelt, amely a DVB-T/T2 vagy a kábeltévé antenna jelét biztosítja.



- |                     |  |
|---------------------|--|
| 4. S/PDIF (optikai) | Az RCA kábel használatával csatlakoztassa a TV készülékét a kompatibilis digitális erősítőhöz vagy házi mozi rendszerhez.                        |
| 5. CI               | Helyezze be a feltétles hozzáférést biztosító (CAS) CAM Modult.  |
| 6. Mini AV IN       | A Video kamera vagy más eszköz csatlakoztatására 3.5mm AV kábellel a TV készülékhez a videók lejátszásához a TV készüléken.                      |
| 7. USB 2.0          | USB 2.0 port.  |
| 8. HEADPHONE        | Fej vagy fülhallgató kimenet, a TV hangszórói némításra kerülnek, ha a fül vagy fejhallgató csatlakoztatva van és a fejhallgató van kiválasztva. |
| 9. LAN              | Csatlakoztassa a routeréről az internetet, hogy hozzáférjen az internethez/(apps) alkalmazásokhoz.   |
| 10. HDMI 3          | Csatlakoztassa a HDMI jelforrást a HDMI bemenethez, például DVD, Blu-ray lejátszó, vagy játék konzol.  |
| 11. HDMI 2          | Csatlakoztassa a HDMI jelforrást a HDMI bemenethez, például DVD, Blu-ray lejátszó, vagy játék konzol.  |
| 12. USB 2.0         | USB 2.0 port.  |

**MEGJEGYZÉS:** Amennyiben a TV készülék kikapcsolna bármelyik kábel csatlakoztatáskor, csak kapcsolja be a TV-t újra.

## 2.4 Távirányító

**Fig. 4**

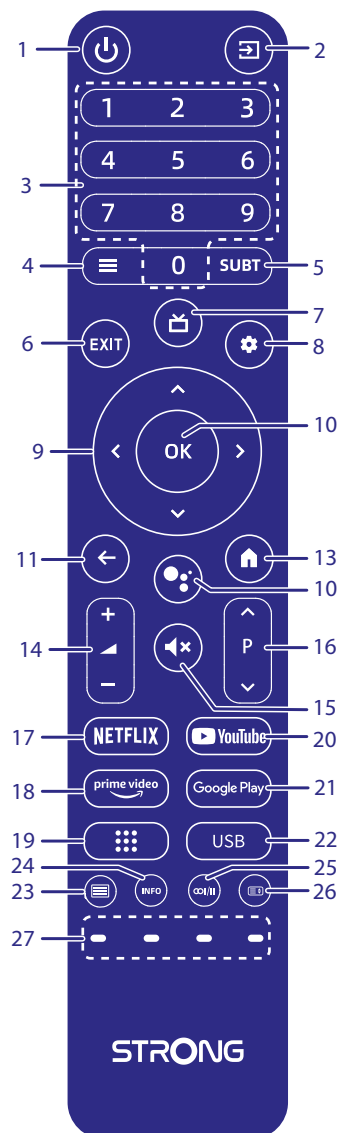



- |                   |  |
|-------------------|--|
| 1.                | A TV Be vagy készenlétbe kapcsolása.   |
| 2.                | Bemeneti jelforrás választása.   |
| 3. 0 ~ 9          | Közvetlen csatorna választás.  |
| 4.                | A készülék menüjének megjelenítése.  |
| 5. SUBT           | A feliratozás engedélyezése/tiltása DTV módokban.  |
| 6. EXIT           | Kilépés a jelenlegi menüből.   |
| 7.                | Nyomja meg az EPG információk megjelenítéséhez TV módban.  |
| 8.                | Nyomja meg a TV beállítások eléréséhez.  |
| 9.                | Navigálás a menüben.   |
| 10. OK            | A kiválasztás elfogadása.  |
| 11.               | Csatorna nézet módban váltás a korábban nézett csatornára. Menü módban visszalépés az előző menüre |
| 12.               | Nyomja meg, hogy aktiválja a hangvezérlés funkciót.*   |
| 13.               | A kezdő képernyő (HOME Desktop) megjelenítése.   |
| 14. VOL +/-       | A hangerő növelése csökkentése.  |
| 15.               | A hang némítása vagy visszaállítása.   |
| 16. P +/-         | Csatorna váltása FEL/LE.   |
| 17. NETFLIX       | A Netflix elindítása**   |
| 18. prime video   | A prime video elindítása***  |
| 19.               | Nyomja meg az alkalmazások listájának megjelenítéséhez.  |
| 20. YouTube       | A YouTube elindítása   |
| 21. Google Play   | A Google Play elindítása   |
| 22. USB           | A Multimédia menü megnyitása.  |
| 23.               | Nyomja meg a Teletext megjelenítéséhez.  |
| 24. INFO          | Információ a jelenlegi forrásról.  |
| 25.               | Hangsáv választás.   |
| 26.               | Nyomja meg a gombot a teletext oldal nagyításához.   |
| 27. SZÍNES GOMBOK | Az adott funkció végrehajtása TV vagy DTV módban.  |

\*A hangvezérlés és néhány másik funkció, csak akkor használható, ha a távirányítót párosította a TV készülékkel.

\*\*Tagságot, előfizetést nem tartalmaz. A Netflix a választott országokban elérhető. A Netflix streaming szolgáltatásához a Netflixel történő előfizetői fiók/ regisztráció létrehozása szükséges. További részletekért és információkért látogasson el a [www.netflix.com/TermsOfUse](http://www.netflix.com/TermsOfUse) oldalra.

\*\*\* Tagságot, előfizetést nem tartalmaz. A Prime video a választott országokban elérhető. A Prime video streaming szolgáltatásához a Netflixel történő előfizetői fiók/regisztráció létrehozása szükséges. További részletekért és információkért látogasson el a [www.primevideo.com](http://www.primevideo.com) oldalra.

## 2.5 Az elemek behelyezése

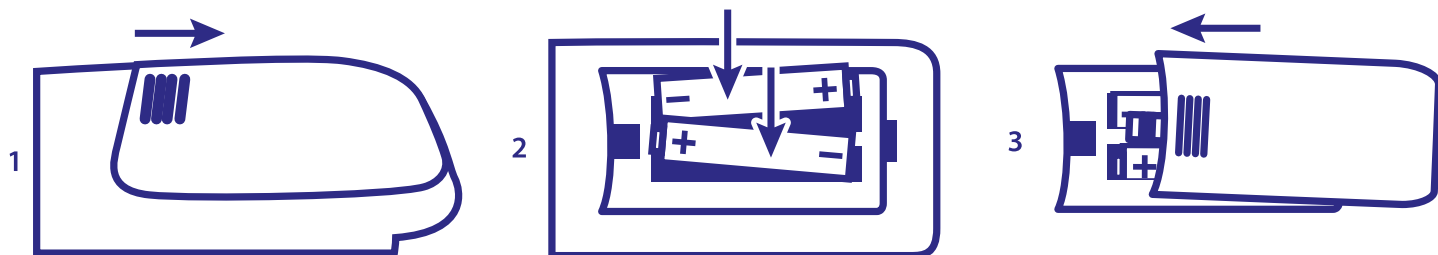

Fig. 5

Helyezzen be 2xAA elemet a kisebbik távirányító elemtartójába; Helyezzen be 2xAAA elemet a nagyobbik távirányító elemtartójába. Figyeljen az elemek polaritás helyes behelyezésére.

**MEGJEGYZÉS:** A képek csak illusztrációk. A valódi eszköz kinézete eltérő lehet.

1 Nyomja meg a lapot és húzza fel.

2 Helyezzen 2x AA vagy 2x AAA elemet a rekeszbe, és ellenőrizze, hogy megfelelő-e a polaritás.

3 A bezáráshoz csúsztsassa vízszintesen a takarólapot a helyére.

## Az elemek használatával kapcsolatos óvintézkedések

Az elemek helytelen használata szivárgáshoz vezethet. Figyelmesen kövesse az alábbi utasításokat.

1. Ügyeljen az elemek polaritás helyes használatára.
2. Amikor az elemekben lévő feszültség lecsökken, az kihat a működési távolságra, cserélje ki az elemeket új elemekre. Amennyiben huzamosabb ideig nem használja, az eszközt vegye ki az elemeket a távirányítóból.
3. Ne használjon különböző típusú elemeket keverve, (például Magnézium, és Alkáli elemeket).
4. Az elemeket ne dobja tűzbe, ne próbálja meg újratölteni, vagy szétbontani.
5. Kérjük, semmisítse meg az elemeket a vonatkozó környezetvédelmi szabályok szerint.

## 2.6 A távirányító használata

- A távirányító használatához irányítsa azt a TV készüléken elhelyezett távirányító szenzor irányába. Amennyiben tárgyak helyezkednek el a távirányító és a TV készüléken elhelyezett távirányító szenzor között azok akadályozhatják a működést.
- Ne rázza, és ne csapkodja a távirányítót. Ne öntsön bele folyadékot, ne tegye a távirányítót magas páratartalmú helyre.
- Ne tegye a távirányítót közvetlen napfényre, mert az a hő hatására eldeformálódhat.
- A közvetlen napfény vagy erős fényű megvilágítás, csökkentheti vagy meggátolhatja a távirányító működését. Ebben az esetben változtassa meg a világítást, vagy a TV készüléke pozícióját, vagy használja a távirányítót közelebről.

\* a választása megerősítéséhez használja az OK vagy a jobbra ARROW gombot.

### MEGJEGYZÉS:

Ez a TV készülék 2db távirányítóval rendelkezik. Választhat, hogy mindkét távirányítót használni kívánja, vagy csak egyet. Lehetősége van csak a kis távirányító párosítására, azonban a második távirányítót hagyományos üzemmódban, Bluetooth-kapcsolat nélkül is használhatja.

## 3. ELSŐ TELEPÍTÉS

Miután minden csatlakoztatást elvégzett kapcsolja be a TV készüléket.

Kérjük, kövesse az első telepítés (FTI) képernyőn megjelenő folyamatát és végezze el a telepítést. Ez néhány percet vesz igénybe.



### 1. Lépés

Válassza ki a használni kívánt nyelvet és helyet az üdvözlő képernyőn, majd válassza ki a CONTINUE/ FOLYTATÁS opciót, a következő lépéshez.

Language	Location
<b>English</b>	<b>Algeria</b>
Afrikaans	Agola
Bahasa Melayu	Albania
Català	Australia
Čeština	Bengal
Dansk	Belgium
	<b>Continue</b>

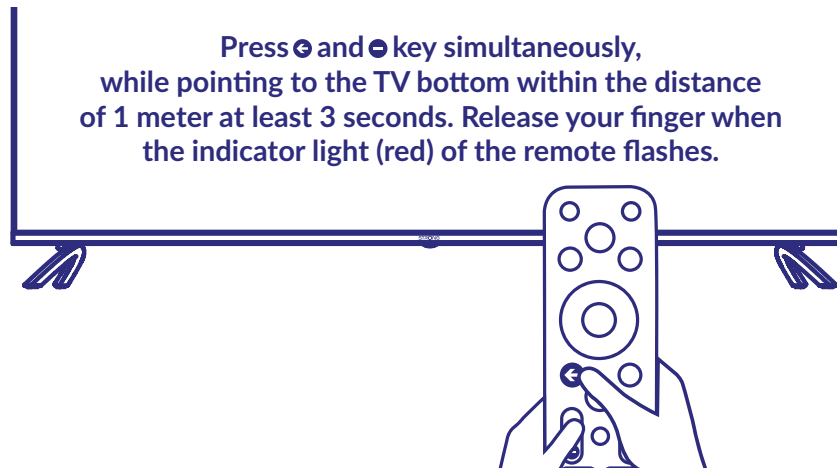
## 2. Lépés



Nyomja meg és tartsa nyomva a  és a  gombokat egyszerre, és irányítsa TV készülék alsó szélé felé 1 méteren belül legalább 3 másodpercig, engedje el a gombokat amikor a távirányító állapot jelző led-je pirosan kezd el a villogni.

### MEGJEGYZÉS:

A párosítás képernyő jelenik meg az ország és a nyelv választása után, az első telepítés folyamán. Kövesse a képernyőn megjelenő utasításokat. Amennyiben kihagyja ezt lépést, a párosítást később megismételheti, a beállítás fejezetben leírtak szerint a menüből, vagy a  gombot megnyomva a távirányítón az első alkalommal.

## 3. Lépés



Egyszerűen és gyorsan átküldheti az Android telefonjáról a Wi-Fi hálózat és a Google fiókja adatait a TV készülékre.

## 4. Lépés

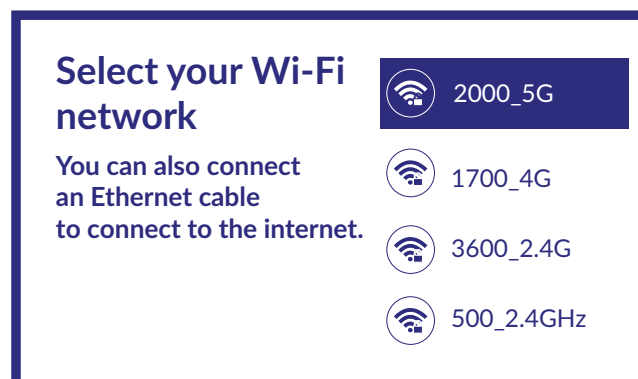

Válassza ki a Wi-Fi hálózatát, hogy biztosítsa az internet kapcsolatot. Lehetősége van, hogy Ethernet kábellel csatlakoztassa a készüléket az internethez.

## 6. Lépés

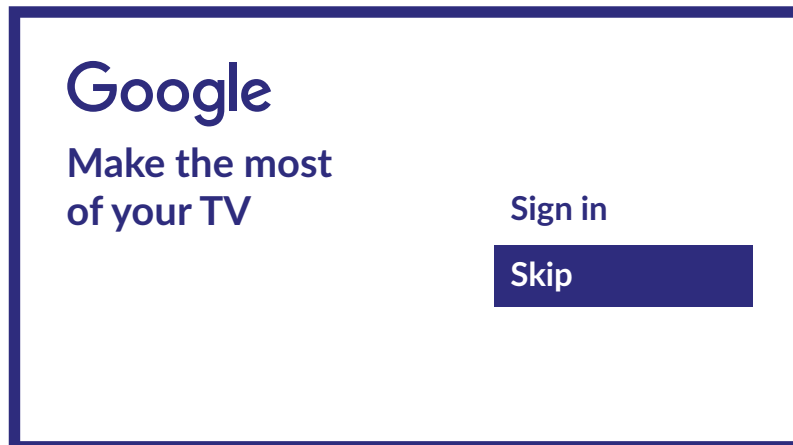

Ha van egy ezen az oldalon, akkor a Google-fiókját használhatja további szolgáltatások eléréséhez. A Skip (Kihagyás) lehetőséggel kihagyhatja ezt a műveletet. A fiók hozzáadására azonban később, a telepítés végén lesz lehetőség a Beállítások > Fiók és bejelentkezés menüpontban

## 6. Lépés

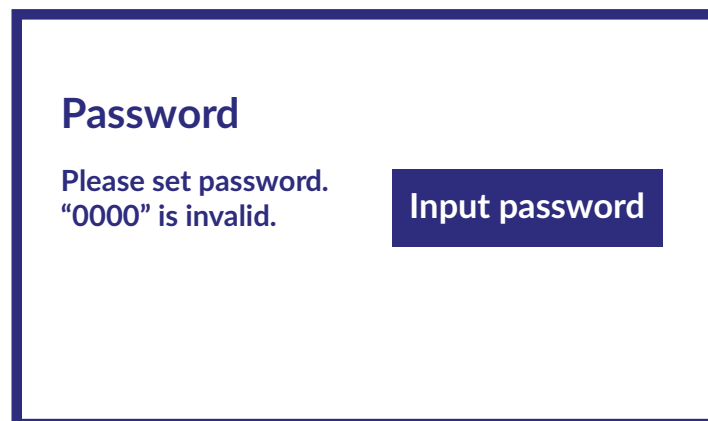

## Jelszó Beállítások

## 7. Lépés

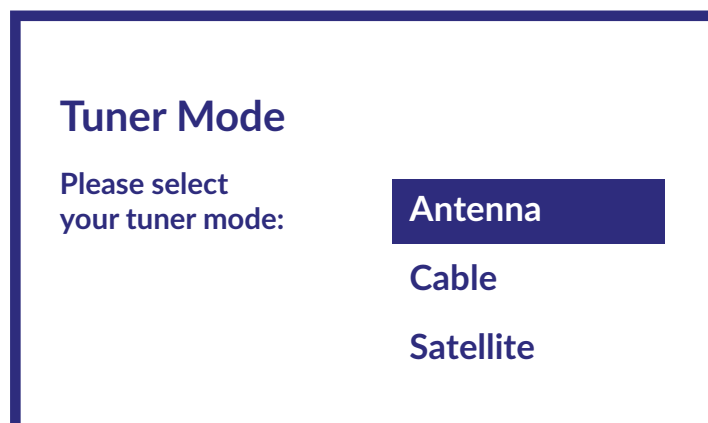

A Földfelszíni, Műholdas vagy Kábeltévé vételéhez, válassza ki az Antenna, Satellite, Cable / Antenna, Műhold, Kábel opciók egyikét a helyi vételtől függően, majd válassza ki a csatornák típusát Digital, Analogue / Digitális, Analóg.

## 3.1 Csatorna telepítés Kábeltévéhez

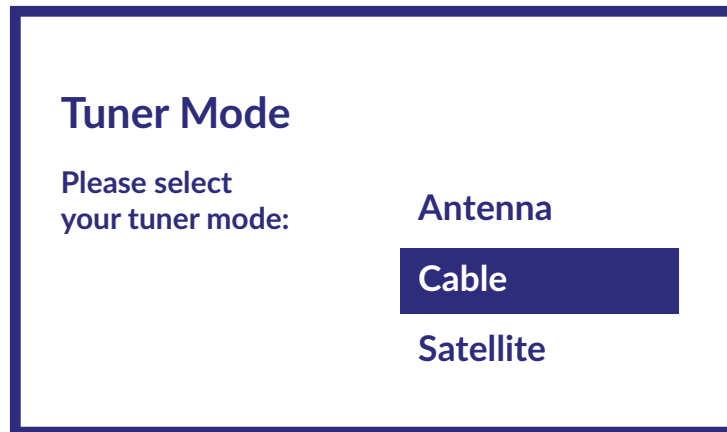

Válassza ki a tuner módját Cable/Kábel és a folytatáshoz nyomja meg az OK gombot.



Válasszon ki egy szolgáltatót, vagy ha a szolgáltatója nem szerepel vagy eltérő a listában szereplőktől akkor válassza az Other/Más-t. A folytatáshoz nyomja meg az OK gombot.

**MEGJEGYZÉS:** Nem minden ország szolgáltatói érhetőek el előre meghatározva. Ha a választott ország alapján nincs szolgáltató lista előre definiálva akkor ez a lépés kihagyásra kerül.

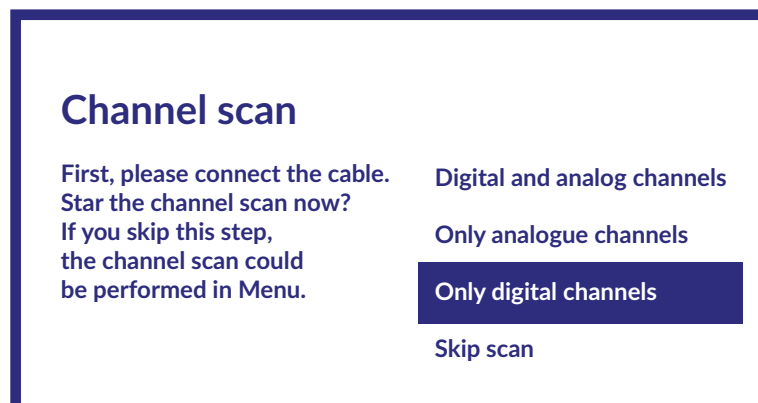

Első lépés, hogy csatlakoztassa a kábelt a TV készülékhez. Ezután elindíthatja a csatorna keresést. Választhat a *digitális és analóg csatornák*, *csak analóg csatornák* vagy *csak digitális csatornák* keresése közül. Ha kihagyja a keresést, a csatorna keresést elvégezheti később, a TV menü rendszeréből. A választása szerinti folytatáshoz nyomja meg az **OK** gombot.

<h2>Cable Scan Configure</h2> <p>Please configure the cable info. Use "ENTER" key to setting value and "RIGHT" key to next page. Please tune to your country home max transponder frequency.</p>	<p><b>Scan mode</b> Advance</p> <p><b>Channel Scan Type</b> Only digital channels</p> <p><b>Frequency (KHz)</b> 474000</p> <p><b>Network ID</b> 5555</p>
--	--

A keresés mód menüben kiválaszthatja a teljes keresést a *teljes* választásával, vagy a *haladó* választása esetén a kereséshez megadhatja a szolgáltatója által megadott Frekvencia és Hálózati ID adatokat. Használja az **OK** gombot az érték megadásához, majd nyomja meg a ► gombot a keresés elindításához.

<h2>Scanning</h2> <p>The channel scan may take a while to complete.</p>	<p><b>Analog Channels: 0</b></p> <p><b>Digital Channels: 0</b></p> <p><b>Progress: 7%</b></p>
---	---

A következő lépésben a csatorna keresés elkezdődik, és eltart néhány percig.

### 3.2 Csatorna telepítés Antenna csatlakoztatással (DVB-T/T2Földfelszíni digitális vétel)

<h2>Tuner Mode</h2> <p>Please select your tuner mode:</p>	<p><b>Antenna</b></p> <p>Cable</p> <p>Satellite</p>
---	---

Válassza ki a tuner mód menü pontban az *Antenna* opciót és nyomja meg az **OK** gombot a folytatáshoz. Válassza ki a használni kívánt csatorna rendezési módot.

## Scan direction

Select the channel ordering method. Automatic channel ordering is the default method. Pay TV ordering enable user presentation of channel numbers in a convenient form dedicated to Pay TV customers. Use Automatic channel ordering in case Pay TV ordering fails to install channels.

**Automatic Channel Ordering**

Pay TV Ordering

Az *Automatikus csatorna rendezés* az alapértelmezett mód. A *Előfizetéses TV rendezés* lehetővé teszi a felhasználó számára, az igénye szerinti csatorna számozást. Használja az *Automatikus csatorna rendezés* módot, hogy ha az *Előfizetéses TV rendezés* módban nem kerülnek telepítésre a csatornák. A folytatáshoz nyomja meg az **OK** gombot.

## Channel scan

First, please connect the cable.  
Start the channel scan now?  
If you skip this step,  
the channel scan could  
be performed in Menu.

**Digital and analog channels**

Only analogue channels

Only digital channels

Skip scan

Első lépésben csatlakoztassa az Antenna kábelt. Majd indítsa el a csatorna keresést. Választhat a *Digitális és analóg csatornák*, *Csak analóg csatornák* vagy *Csak digitális csatornák* opciót közül. Amennyiben kihagyja ezt a lépést, a csatornák keresését elindíthatja később a TV menürendszeréből.

## Scanning

The channel scan  
may take a while  
to complete.

Analog Channels: 0

Digital Channels: 0

Progress: 7%

A következő lépésben, a csatorna keresés elindul és néhány percet vesz igénybe.



## 3.3 Csatornák telepítése műholdról (Műhold vétel)

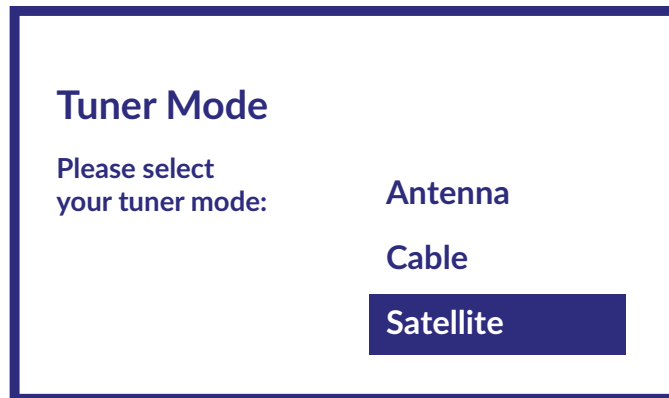

Válassza ki a tuner mód menü pontban a *Műhold* opciót, majd nyomja meg az **OK** gombot a folytatáshoz.



Nyomja meg az **OK** gombot a műholdról vehető csatornák telepítésének megkezdéséhez.

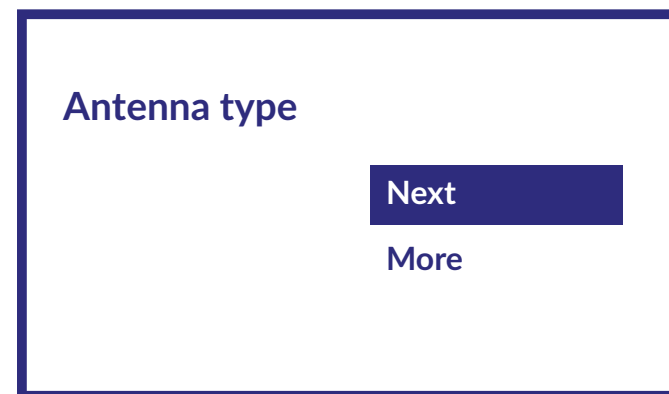

Az Antenna típus válassza ki a *Következő* lépés opciót és nyomja meg az **OK** gombot. A *Szolgáltató választás* menü pont jelenik meg, a *Többopció választása esetén lehetősége van kiválasztani az Műholdvevő antenna típus-t* itt állíthatja be szükség szerint a DiSEqC vagy Unicable beállításokat.

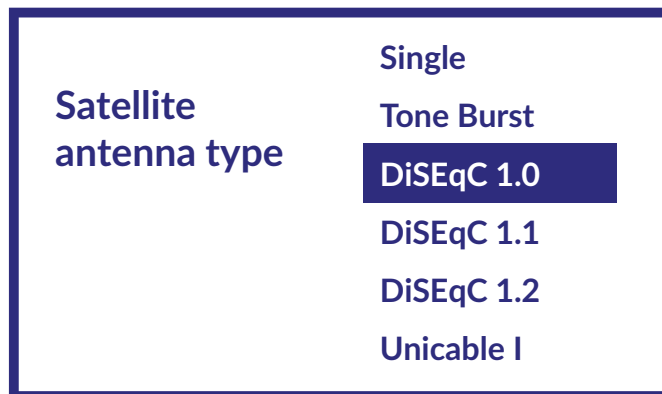

A műholdvevő fel/LNB típusának beállításokhoz válassza ki az *Általános* menü pontot, majd nyomja meg az **OK** gombot.

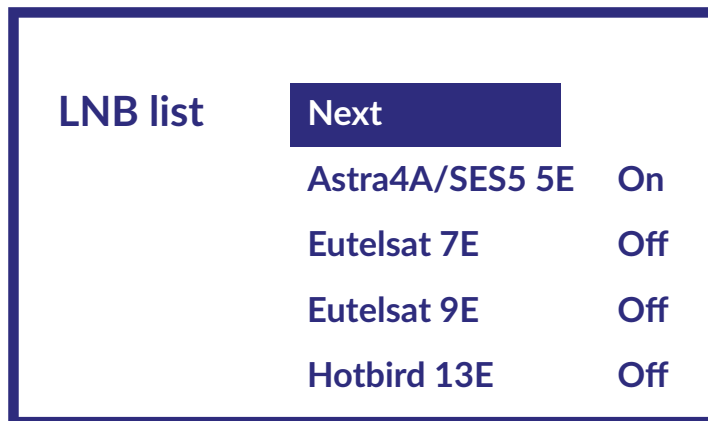
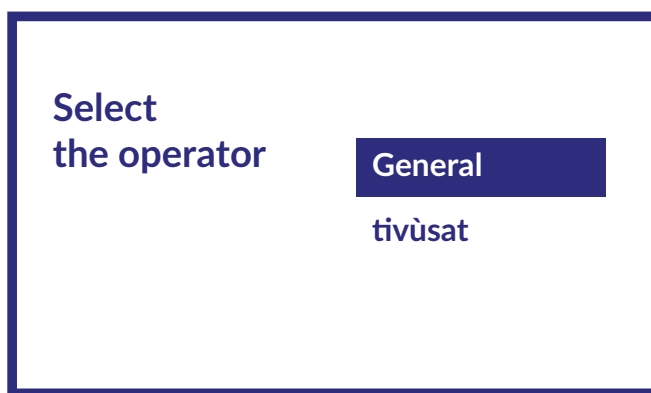

A ▲▼ gombokkal válassza ki a műholdat vagy műholdakat, amelyekre az antennája vagy antennái be van(nak) állítva. Nyomja meg az **OK** gombot, hogy belépjen az almenübe, ahol aktiválhatja vagy deaktiválhatja a választott műholdat, és beállítsa a további paramétereit. Miután minden beállítással végzett, válassza ki a *Tovább* opciót és nyomja meg az **OK** gombot.

**MEGJEGYZÉS:**

A DiSEqC vagy Unicable paraméterek beállításait az előző lépésben a Több opció kiválasztása után végezheti el.

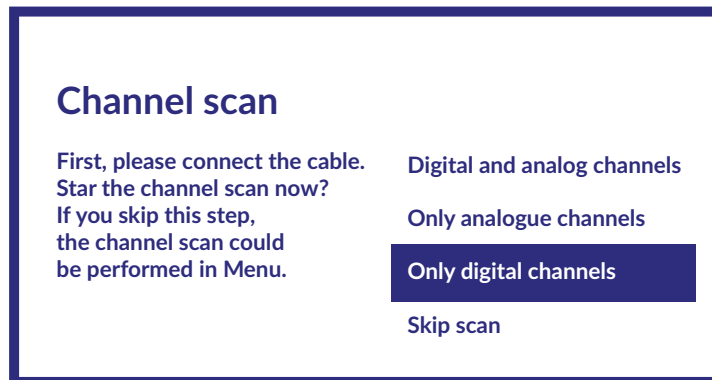

Csatlakoztassa a műholdvevő antennája kábelét. Majd indítsa el a csatorna keresést. Amennyiben kihagyja ezt a lépést, akkor a csatorna keresést elindíthatja később a TV menü rendszeréből. A választása után nyomja meg az **OK** gombot.

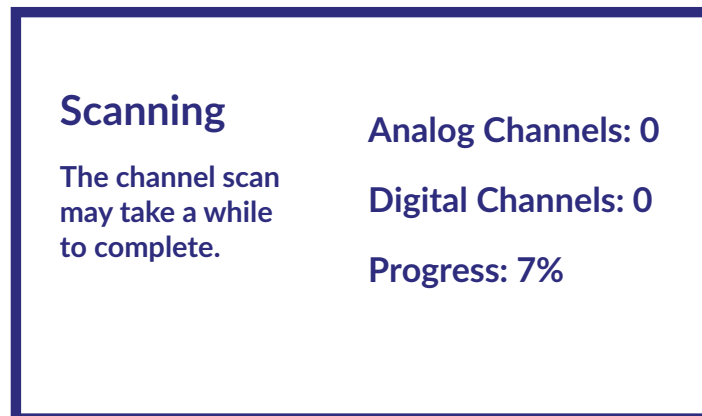

A következő lépésben megkezdődik a csatorna keresés és néhány percre eltart.

Gratulálunk! Sikeresen elvégezte az első telepítést a TV készülékén.

## 4. KEZDŐ KÉPERNYŐ/HOME SCREEN

A kezdőképernyő/ Home screen a fő képernyője ennek a TV modellnek.

Ez néhány zónára és vonalakra van felosztva és a következőket tartalmazza:

- Keresősáv/Search line lehetősége van szöveget beírni, hogy információt keressen vagy tartalmat beírt szöveggel kapcsolatban.
- Értesítési sarok/Notification corner, Információt biztosít a rendszer értesítésekről és üzenetekről. Valamint gyors hozzáférést biztosít a TV készülék bemeneteihez, a kapcsolatokhoz, beállításokhoz, és itt jelenik meg az aktuális rendszer idő is.
- Alkalmazás vonal/Application line *Apps/Alkalmazások*, Ez a vonal tartalmazza a leggyakrabban használt alkalmazásokat beleértve a Live TV/Élő TV alkalmazást és másokat, és az *Apps/Alkalmazások* ikont – hogy hozzáférjen a már telepített alkalmazások listájához, és az Application Store/Alkalmazás boltba hogy új alkalmazásokat szerezhesse be.
- néhány további vonal, amelyeket úgy is hívnak hogy *Channels/Csatornák*, amelyek részletes tartalmat jelenítenek meg az egyes alkalmazásokhoz. Lehetősége van egyedileg megadni az ezen területen megjelenítendő tartalmakat. Használja a *Customize channels/Csatornák személyre szabása* funkciót, a változtatásokhoz. Kérjük, vegye figyelembe, hogy az, *S-Csatorna/S-Channel* vonal a javasolt, de még nem telepített TV alkalmazásokat tartalmazza.

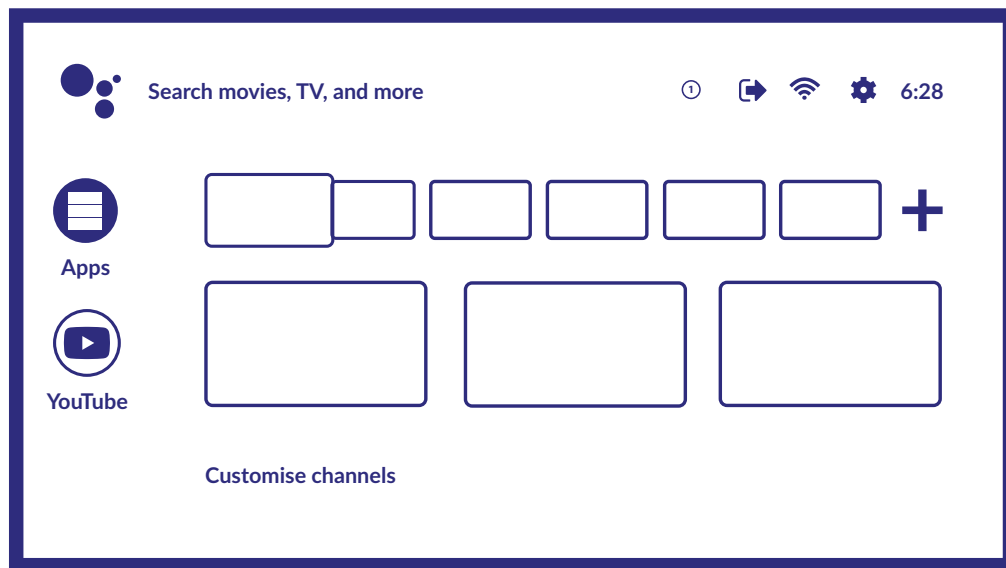

A kezdőképernyő/Home screen megjelenítéséhez és a kilépéshez bármelyik jelenleg aktív alkalmazásból, nyomja meg a **HOME** gombot a távirányítón. Használja a **◀▶** és **▲▼** gombokat, hogy navigáljon és nyomja meg az **OK** gombot, hogy megnyissa a választott opciót vagy alkalmazást.

## 4.1 Bemenetek /Inputs

A TV készülék számos külső jelforrás bemenettel rendelkezik: *Analóg TV/ATV, Antenna/ANTENNA, Kábel/CABLE vagy Műhold/SATELLITE* az élő TV/Live TV adások vételéhez, vagy a további bemenetek *HDMI 1, HDMI 2, HDMI 3 és AV* a külső eszközök csatlakoztatásához.

Hogy hozzáférjen ehhez az opcióhoz, válassza ki az *Inputs/Bemenetek* elemet a kezdőképernyőn/Home screen vagy nyomja meg az **INPUT** gombot a távirányítón.

Válassza ki az eszköze bemeneti jelforrását, amin keresztül az eszközt a TV készülékhez csatlakoztatta.

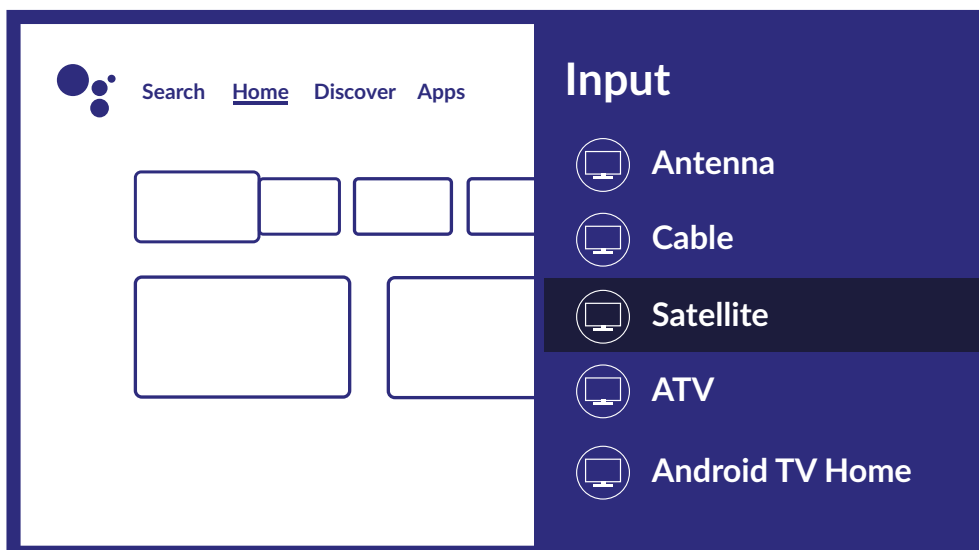

## 4.2 Hálózat és Internet/Network & internet

Az internet csatlakoztatásával lehetősége van alkalmazások telepítésére és az internetes alkalmazások használatára. (például a Youtube és a Netflix, stb.) és hogy a smart TV további funkcióit élvezhesse. A Hálózati és Internet kapcsolathoz való hozzáférés a *Network & internet/Hálózat és Internet* menü pontban érhető el a *Settings/Beállítások* menüben, vagy a gyors elérés panelen a Kezdő képernyőn/Home screen

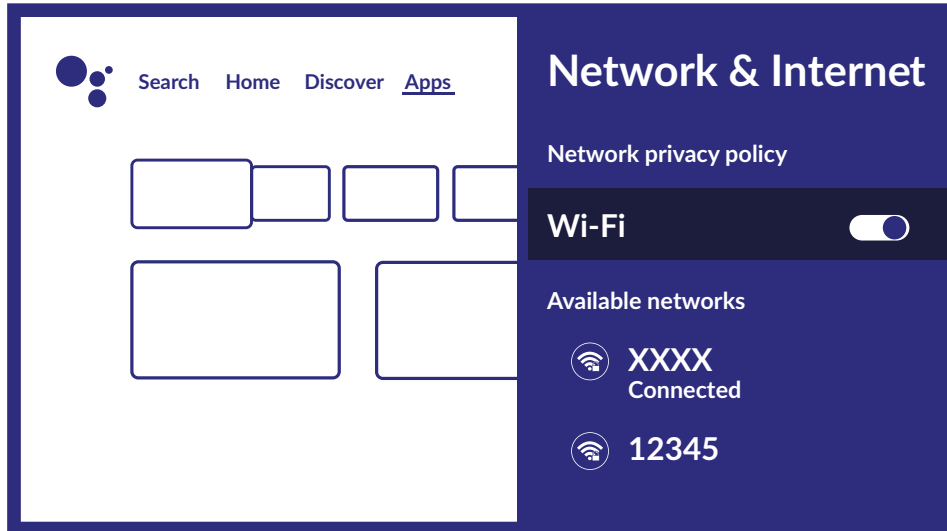

A TV készüléket két féle képen csatlakoztathatja az otthoni hálózatához:

- Vezetékes/Wired, a készülék hátlapján található RJ-45 (LAN) csatlakozón keresztül, Ethernet kábel csatlakoztatásával.
- Vezeték nélküli/Wireless, az otthoni vezeték nélküli hálózatához történő kapcsolódással.

**MEGJEGYZÉS:** Az Internet eléréséhez, önnek elő kell fizetnie egy szélessávú internet kapcsolatra az internet szolgáltatójánál.

**MEGJEGYZÉS:** Az alábbi leírás csak egy általános leírás a szokásos lépésekről, hogy hogyan csatlakoztassa a TV készüléket a vezetékes vagy vezeték nélküli hálózathoz. A kapcsolódási mód eltérő lehet, az ön aktuális hálózati beállításaitól függően. Amennyiben kérdése van az otthoni hálózatáról, kérjük, lépjen kapcsolatba a hálózata rendszergazdjával vagy az internet szolgáltatójával.

## Csatlakoztatás vezetékes hálózathoz

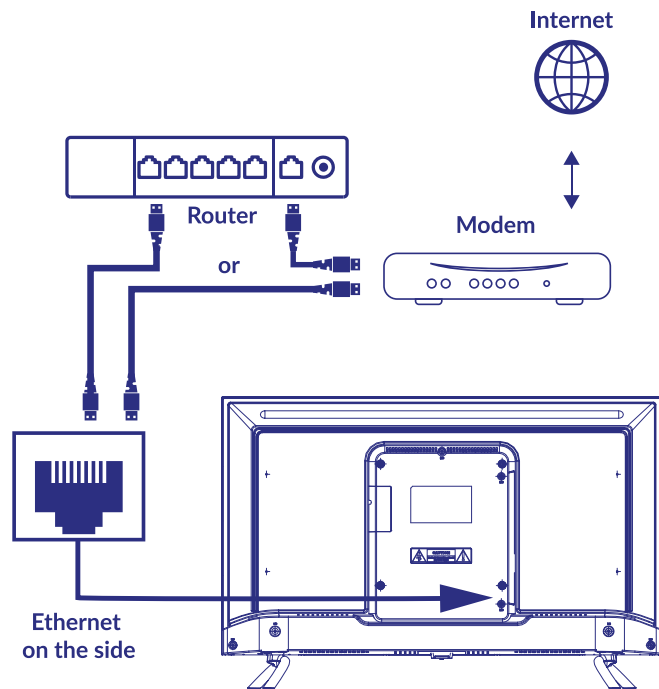

## Csatlakoztatás vezetékes hálózathoz

1. Ellenőrizze, a következőket:

- Rendelkezik elégséges hosszúságú Ethernet kábellel amely elér a TV készülékéhez.
- Rendelkezik a csatlakoztatáshoz szükséges modemmel vagy routerrel és szabad LAN porttal.
- Rendelkezik egy nagy sebességű internet kapcsolattal

2. Csatlakoztassa az Ethernet kábelt a routerhez és a TV készüléke Ethernet portjához.

3. Válassza ki az Ethernet menü pontot, hogy beállítsa a kapcsolatot (Ha szükséges).

## Csatlakoztatás vezeték nélküli hálózathoz

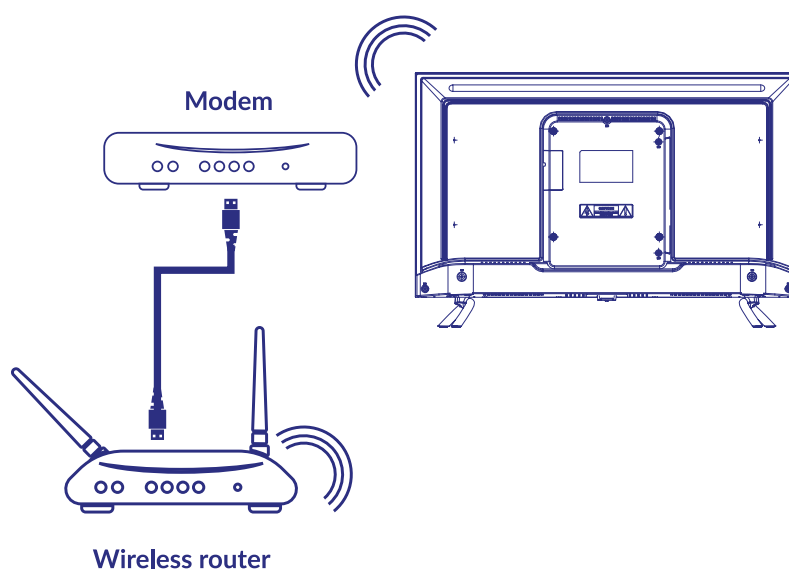

## Csatlakoztatás vezeték nélküli hálózathoz:

1. Ellenőrizze a következőket:

- Rendelkezik routerrel vagy modemmel és a routere/modemje sugároz vezeték nélküli hálózatot a 2.4GHz-es sávban.

- Rendelkezik nagy sebességű internet kapcsolattal.
2. Válassza ki a Wi-Fi hálózatát az *Elérhető Hálózatok/Available networks* listából majd adja meg a Wi-Fi jelszavát a kapcsolódáshoz.
  3. Amennyiben szükséges használja a többi menü opciót, hogy beállítsa a kapcsolatot (ha szükséges).

Kérjük, olvassa el a 6. fejezetet, ha többet szeretne megtudni a TV intelligens funkcióiról.

## 5 ÉLŐ TV/LIVE TV HASZNÁLATA

Válassza ki az *Élő TV/Live TV* alkalmazást a Kezdő képernyő/Home screen-ről vagy a *TV vagy Csatornák/TV or Channels* a bemeneti menüből hogy nézhesse az élő TV csatornákat. Nyomja meg az **OK** gombot, az alkalmazás elindításához.

Ez az alkalmazás biztosítja a hozzáférést az élő TV adásokhoz hogy élvezhesse a kedvenc TV és Rádió műsorait a TV jel forrásokból (Földfelszíni digitális sugárzás/Aerial/Antenna, Kábeltévé/Cable vagy a Műholdas/Satellites) az önnél elérhető vételi típusoktól függően.

Amennyiben kihagyta a DTV telepítést az első telepítés során és most indítja el először az alkalmazást, az alkalmazás javasolni fogja, hogy hajtja végre a csatorna keresést és a csatornák telepítését.

**MEGJEGYZÉS:** Kérjük, vegye figyelembe, hogy nincs mit nézni, ha nem hajtja végre a csatornák keresését és telepítését.

### 5.1 Csatorna telepítés

Amennyiben a csatornák nem telepített az első telepítés folyamán, akkor lehetősége van hogy ezt megtegye később, nyissa meg a LIVE TV/ÉLŐ TV alkalmazást a kezdő/home képernyőn.

Első lépésként ki kell választania a megfelelő jelforrást, amelyiken a csatornákat le kívánja keresni, vagy telepíteni szeretné (Antenna, kábel, műhold). Nyomja meg a  gombot, és válassza ki a jel forrást.

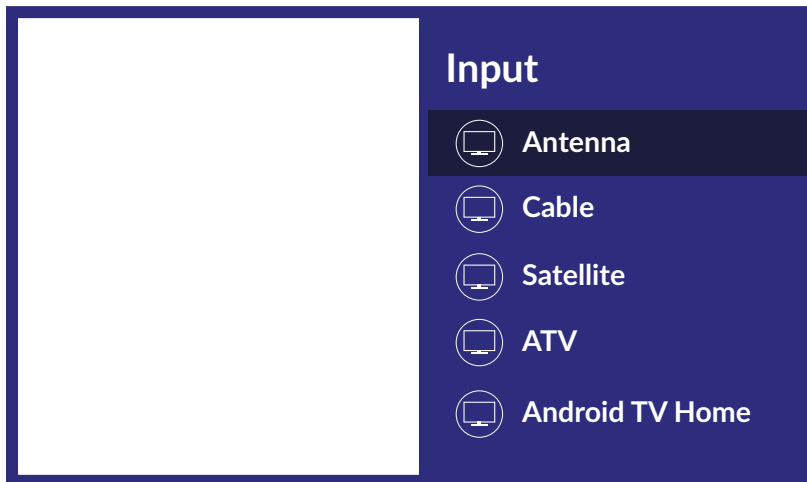

Amint kiválasztotta a megfelelő jel forrást a  majd utána a  gombbal, hogy megnyissa a *Csatornák* fejezetet. Válassza ki a *Csatorna* menü pontot, és kövesse a csatorna telepítés utasításait.



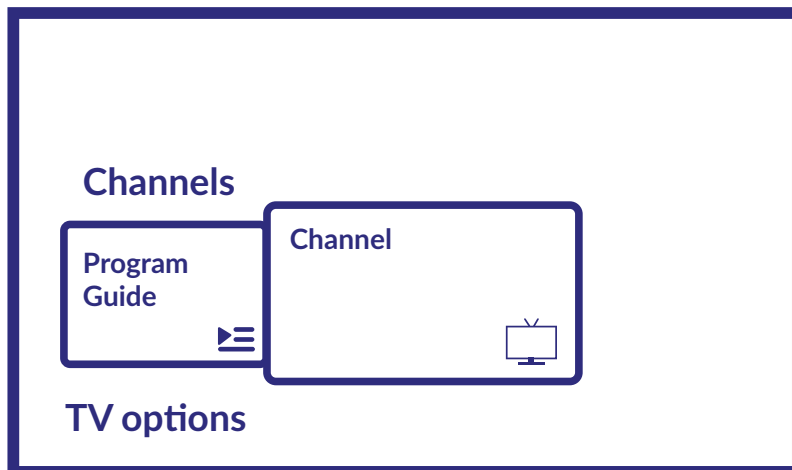

## 5.2 TV csatornák megtekintése

Miután a telepítés befejeződött, használhatja a TV készüléket a telepített TV csatornák megtekintésére.

Néhány hasznos funkció a kényelmes tévzéshez.

### Csatorna váltás/Changing channels

A következő módokon válthathatja a csatornákat:

- Közvetlenül a szám **0~9** gombokkal megadva a list szerinti csatorna számot.
- A **▲▼** vagy a **P+/P-** gombokkal.
- Csatorna nézet módban, az **OK** gomb megnyomásával megjelenített csatorna listában a **▲▼** gombokkal kiválasztva a kívánt csatornát. A **P+/P-** vagy a **◀▶** gombokkal a csatorna listában lapozhat az oldalak között fel/le.

### Információs sáv/Info Banner

A tévzés közben nyomja meg az **INFO** gombot, hogy információt kapjon a jelenlegi és a következő műsorról\*.

\*A Műsor információ akkor kerül megjelenítésre ha az elérhető. Elérhetősége a sugárzástól/szolgáltatástól függ.

## 5.3 Elektronikus műsorújság/Electronic Program Guide (EPG)

Az EPG a digitális elektronikus műsor újság. Ezt a műsor szolgáltatók biztosítják és információt biztosítanak a sugárzott műsorokhoz. A digitális adások vétele esetén férhet hozzá az **☑** gomb megnyomásával, vagy a TV opciókon keresztül, az **✱ + ▲** gomb megnyomásával a *Csatornák/Channels* menüben. Válassza ki a *Műsor újság/Program Guide* ikont, hogy megjelenítse az EPG-t.

A **▲▼** gombok használatával válassza ki a csatornát, majd a **◀▶** gombokkal láthatja a műsorok részletes információit.

Nyomja meg a **←** gombot, hogy visszatérjen a csatorna nézet módba.

Nyomja meg a **SZÍNES** gombokat, hogy elvégezze a szükséges eseményeket.:

PIROS	Ugrás az EPG előző napjára
ZÖLD	Ugrás az EPG következő napjára
SÁRGA	A részletes információk megjelenítése
KÉK	Szűrési típus

### MEGJEGYZÉS:

Az időszívon megjelenített függőleges vonal az aktuális időt mutatja. A választott műsornak eltérő színű folyamat jelző sávja van, ami mutatja, hogy mennyi idő telt el a műsor kezdetétől.

## 5.4 TV Menü/TV Menu

Az *Élő TV/Live TV* applikációban elvégezheti a csatorna nézet beállításokat és beállíthat más opciókat.

A készülék menürendszerének 2 szintje van: *Csatornák* és a *TV beállítások* (alapértelmezett). Ebben a menüben az ikonok sorba vannak rendezve. A *TV beállítások* megjelenítéséhez, nyomja meg a **⚙** gombot, hogy megjelenítse a *Csatornák* menüt, nyomja meg az **⚙** és a **▲** gombot.

### - 1st TV Beállítások szint

Ezt a szintet *Csatornák/Channels* hívják és információkat biztosít a paramétereikről és a sugárzásról. A következő opciókat tartalmazza: *Elektronikus műsor újság, Csatorna*

*Elektronikus Műsorújság/Program Guide* hozzáférést biztosít az EPG-hez. Kérjük olvassa el **5.3 Fejezet** tartalmát a további információkért, és hogy hogyan használja.

*Csatorna* ezzel az eszközzel, gyorsan adhat hozzá/telepíthet új csatornákat a csatornalistához. Kérjük, olvassa el a **5.1 Fejezet**et a további információkért, és hogy hogyan használja.

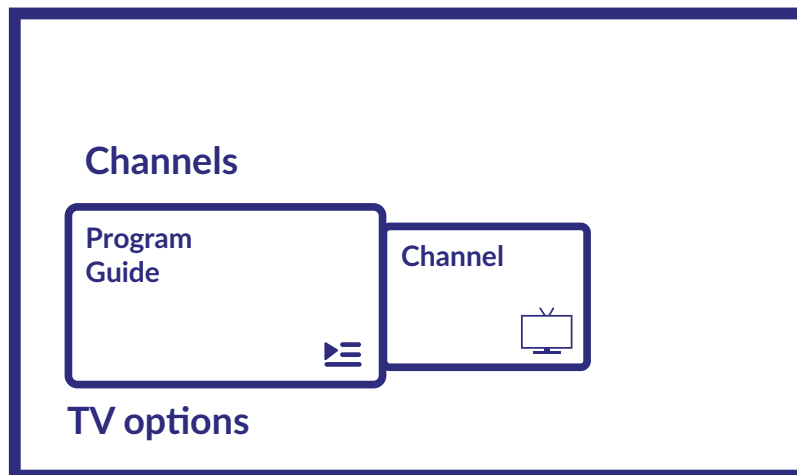

### - 2nd TV beállítások szint

*TV beállítások* a következő elemeket tartalmazza: *Bemenet, Kép, Áram, CI kártya, Halaód beállítások és Beállítások*.

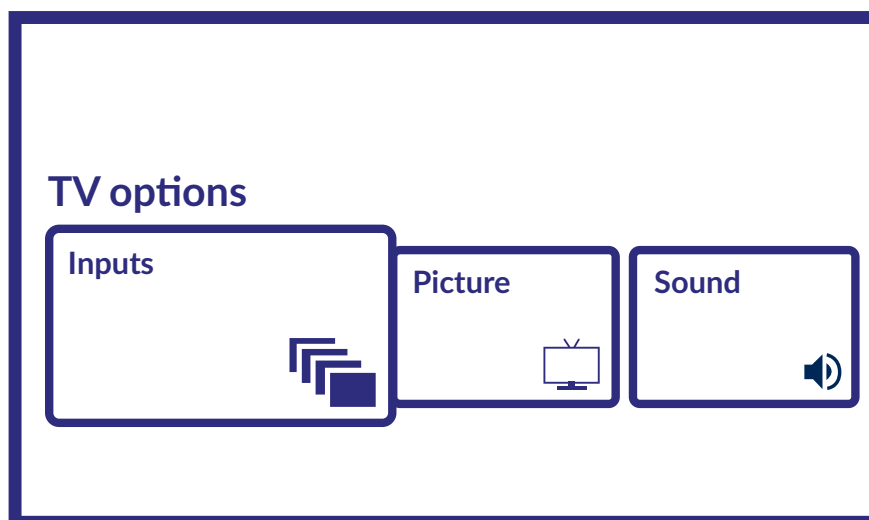

*Bemenetek* A választható bemeneti jelforrások megjelenítése. A következő jel források választhatóak:

- Antenna: A földfelszíni digitális sugárzású adások megjelenítése.
- Kábel: A kábelen sugárzott adások megjelenítése.
- Műhold: A műholdról sugárzott adások megjelenítése.
- ATV: Az analóg földfelszíni sugárzású adások megjelenítése.
- AV: Az AV bemenetre csatlakoztatott Audio/Video megjelenítése.
- HDMI 1: A HDMI 1 bemenetre csatlakoztatott jel megjelenítése.
- HDMI 2: A HDMI 2 bemenetre csatlakoztatott jel megjelenítése.
- Android TV Home: Az Android Home/kezdő képernyő megjelenítése

<i>Képek</i>	A képpel kapcsolatos beállításokat és paramétereket módosíthatja. Valamint beállíthat különböző kép módokat, hogy alkalmazza a kép beállításokat a megjelenített műsoron. Az elérhető beállítások: <i>Felhasználói, Standard, Élénk, Sport, Film, Játék, Energia takarékos</i>
<i>Hang</i>	Módosíthatja a hang beállításokat és a paramétereket.
<i>Energia</i>	Lehetősége van megváltoztatni az eszköz kezelésével kapcsolatos beállításokat, mint például az Elalvás időzítését, vagy az Automatikus kikapcsolást nincs jel esetén.
<i>CI Kártya:</i>	Amennyiben CAM Modult használ, akkor ebben az opcióban, hozzáférhet a csatlakoztatott CAM Modul menürendszeréhez, vagy a behelyezett kártyához.
<i>Haladó Beállítások:</i>	Itt állíthatja be többek között, az elsődleges és másodlagos hangsávot a feliratozást a HbbTV és más beállításokat, valamint itt érheti el a rendszer információkat.
<i>Beállítások:</i>	A kezdő képernyőről elérhető menüvel egyezik meg, ahol megtekintheti vagy módosíthatja a hálózati beállításokat, fiókokat, eszköz beállításokat és csatlakozhat más eszközökhöz beleértve a távirányítót Bluetooth-on keresztül (további információkért olvassa el a 7. fejezetet).

## 6 SMART TV LEHETŐSÉGEK/SMART TV POSSIBILITIES

Az ön TV készüléke egy Smart/Okos TV. Ez azt jelenti, hogy a hagyományos elő TV adásokon kívül, néhány extra funkcióval is el van látva. Ezek lehetőséget biztosítanak, hogy még rugalmasabban és szélesebb körben használja ezáltal, további video források közül választva, például: YouTube, Netflix, stb., valamint különböző alkalmazásokat telepíthet, hogy bővítse a TV készüléke funkcióit.

**MEGJEGYZÉS:** A TV készüléke Okos/Smart funkcióinak használatához, a TV készüléket csatlakoztatni kell az internethez, és a legtöbb esetben a Google Fiókjára is szüksége lesz. Kérjük, olvassa el a 3. Fejezet és 7. Fejezet részeket a további információkért, hogyan állítsa be az internetet, valamint a Google Fiók használatát.

A Google fiókja használatával hozzáférést kap az alkalmazásokhoz és játékokhoz, filmekhez és zenéhez a Google Play Store-ból. Itt keresheti és választhatja ki majd telepítheti a hasznos használni kívánt alkalmazásokat, vagy játékokat, vagy például alkalmazást IPTV tartalmakhoz. Hogy streaming videókat és zenét nézhessen, vagy másik lejátszót a multimédia tartalmainak, és akár, hogy információt kapjon az időjárásról stb.

Elég gyakran az egyes alkalmazások külön regisztrációt igényelnek, egyedi fiókkal, hogy elérhesse a szolgáltatásaikat. Kérjük, vegye figyelembe, hogy nem minden szolgáltatás ingyenes, egyes szolgáltatások előfizetést igényelnek.

## 7 RENDSZER BEÁLLÍTÁSOK

A TV fő beállításait a *Beállítások* menüből érheti el a  ikonnal a Home/Kezdő képernyő jobb felső sarkában vagy a  gomb megnyomásával a távirányítón.

### 7.1 Beállítások fő menü

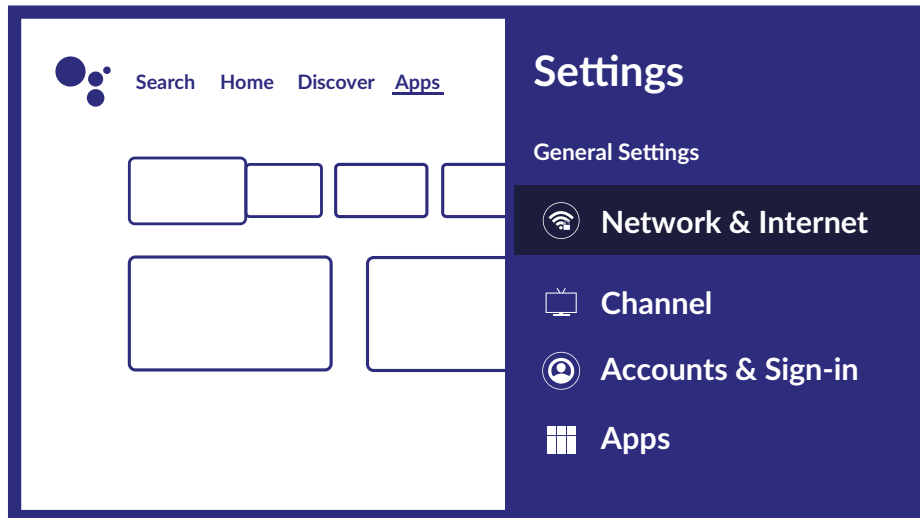

Ebben a menüben lehetősége van hozzáadni, módosítani és kezelni a fiókját (*Fiókok & bejelentkezés*), kezelheti a hálózati beállításokat (*Hálózat & Internet*) vagy (*Alkalmazások*) és más fontos funkciókat, amelyek szükségesek a TV optimális használatához.

A *Hálózat & Internet* kapcsolatokról kérjük olvassa el a 4.2 fejezetet.

Lehetősége van külső eszközt párosítani a TV készülékhez a Bluetooth technológiával például hangszórót, fejhallgatót vagy távirányítót. A *Távirányító & Tartozékok* opció kiválasztásával elindíthatja az párosítható eszközök keresése funkciót. Mielőtt elindítja a folyamatot ellenőrizze, hogy a párosítani kívánt eszközt szintén a párosítás módba kapcsolta.

### 7.2 Eszköz beállítások menü

A TV készülékkel kapcsolatos beállítások, mint a *Dátum és Idő/Date & time*, *Nyelv/Language*, *Kép/Picture*, *Hang/Sound* stb. Kérjük válassza ki az *Eszköz Preferenciákat/Device Preferences* a menüben.

Nyomja meg a **MENU** gombot a fő menü megjelenítéséhez Nyomja meg a   gombokat, hogy kiválassza az *Eszköz Preferenciákat/Device Preferences* a fő menüben, majd nyomja meg az **OK** gombot.

A következő menü pontok érhetőek el:

*A készülékről/About*

információt biztosít az eszköz nevééről és a modellnévről, valamint itt érhetőek el az eszköz újraindítása és a rendszer frissítés funkciók is.



*Dátum és Idő/Date & Time*

itt adhatja meg, hogyan kívánja beállítani a helyi dátumot és az időt, beállíthatja az információ formátumát, és kiválaszthatja a helyi időzónát.

*Időzítő*

Lehetőséget biztosít a TV időzített be és

*Nyelv/Language*

Megjeleníti a választható nyelvek listáját, hogy kiválassza és beállítsa a TV készülék menüjének a nyelvét. Használja a   gombokat, hogy kiválassza a megfelelő nyelvet, majd nyomja meg az **OK** gombot a megerősítéshez.

*Billentyűzet/Keyboard*  
el.

A képernyőn megjelenő billentyűzet paramétereinek beállításait végezheti

*Bemenetek*

Ebben a menüben kezelheti a TV bemeneteket, hozzárendelhet specifikus neveket, aktiválhatja a CEC funkciót, hogy aktiválja az eszköz vezérlést a HDMI csatlakozáson keresztül.

*Energia*

Lehetősége van kezelni a TV automatikus kikapcsolását.

<i>Kép</i>	Lehetősége van módosítani a képernyővel kapcsolatos beállításokat és paramétereket. Valamint lehetősége van a különböző képernyő módok beállítására, hogy azt használja a megjelenített műsornál. Az elérhető beállítások a következők: <i>Felhasználói, Standard, Élénk, Sport, Film, Játék, Energia takarékos.</i>
<i>Hang/Sound</i>	Megadhatja a rendszer hang módját, és kézzel beállíthatja a hang paramétereket, úgy mint: Rendszer hangok/System sounds, Egyensúly/Balance, Equalizer, Automatikus hangerő szabályzás/Auto Volume Control, stb.
<i>Tároló/Storage</i> <i>Kezdőképernyő/Home screen</i> <i>Áruház mód</i> használható.	Információ a belső tárolóról és a csatlakoztatott tároló egységről. A kezdő képernyő/Home screen személyre szabása. Az áruház mód aktiválása. Kifejezetten az áruházi megjelenítéshez
<i>Google Asszisztens</i> <i>Beépített Chromecast</i> <i>Képernyő kímélő</i> <i>Energia takarékoság</i>	Engedélyezheti, letilthatja és kezelheti az asszisztens funkciókat. Média kivetítés kezelése. A képernyő kímélő kezelése. Csökkentse az energia fogyasztást, az ütemezett képernyő kikapcsolásával amikor nincs használatban.
<i>Hely</i> <i>Használat &amp; Diagnosztika</i> <i>Hozzáférhetőség</i> <i>Újraindítás</i>	A hely beállítások. A használati adatok szolgáltatóval való megosztásának engedélyezése. A feliratozás és az AD/leíró hang kezelése. A TV készülék újraindítása.

## 8. MULTIMÉDIA/MULTIMEDIA

### 8.1 Emlékeztető az USB tárolóeszköz használatához

1. Nem minden USB tároló egység kompatibilis és vagy működik megfelelően ezzel a TV készülékkel.
2. Készítsen biztonsági mentést az USB tároló egységen tárolt fontos adatairól mielőtt csatlakoztatná azt a TV készülékhez, az esetleges nem várt adatvesztések elkerülése érdekében. A STRONG nem vállal felelősséget a helytelen használat vagy meghibásodás miatti veszteségekért. Az adatok biztonsági mentése a fogyasztó felelőssége.
3. Nagy fájlméretek esetén a betöltési sebesség valamivel hosszabb lehet.
4. Az USB-tárolóeszközök felismerési sebessége minden esetben az egyes eszközöktől függ.
5. Az USB-tárolóeszköz csatlakoztatásakor vagy leválasztásakor ellenőrizze, hogy a TV nincs-e USB üzemmódban, különben az USB-tárolóeszköz vagy a rajta tárolt fájlok megsérülhetnek.
6. Csak olyan USB-tárolóeszközt használjon, amely a Windows operációs rendszeren biztosított FAT16, FAT32, NTFS (csak lejátszás) fájlrendszerben van formázva. Ha egy másik segédprogrammal formázott tárolóeszközt kívánt csatlakoztatni, amelyet a Windows nem támogat, előfordulhat, hogy az eszközt a TV készülék nem ismeri fel.
7. Amennyiben olyan USB (HDD) merevlemez kíván használni, amelynek a tápellátása nem külső hálózati adapterrel történik, akkor a csatlakoztatás előtt ellenőrizze, hogy az eszköz teljesítmény nem haladja meg az 500 mA-t. Ellenkező esetben a TV készülék készenléti módba kapcsol, és önnek ki kell húzni az USB tároló eszközt, és újra kell indítania a TV készüléket.
8. A "Nem támogatott fájl/Unsupported File" üzenet jelenik meg abban az esetben, ha a választott fájl formátuma nem támogatott, vagy a fájl sérült.
9. A nagyfelbontású HD képek betöltéséhez hosszabb idő szükséges, amit nem a TV okoz, kérjük, legyen türelmes.
10. Előfordulhat, hogy ez a TV nem támogat néhány multimédiás fájlt, amelyet megváltoztattak és frissítettek a kódolási formátum megváltoztatásával vagy más technikai szempontok fejlődésével.

## 8.2 Multimédia Lejátszó/Multimedia Player

A multimédia fájlok például videók, filmek, zenék és fényképek lejátszásához egy külső USB tároló eszköztől, javasolt a beépített média lejátszó használata. Az eléréséhez, válassza ki a *Media Player* ikont amely elérhető a kedvencek alkalmazások listában a Home/Kezdő képernyőn, vagy elérhető közvetlenül a távirányítón található **USB** gomb megnyomásával.

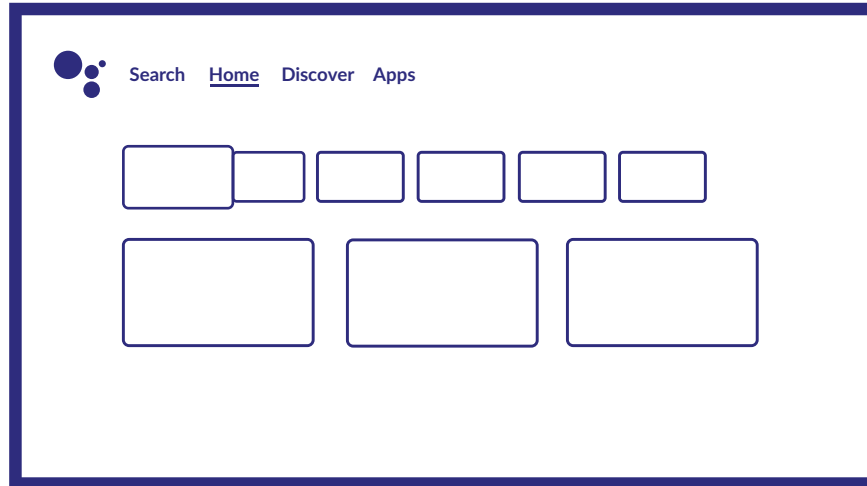

A Okos Lejátszó/Smart Player segítségével megjelenítheti a támogatott formátumú videó, hang, kép vagy szöveg/text fájlokat a csatlakoztatott USB tárolóeszközéről a TV képernyőjén.

**MEGJEGYZÉS:** Ha valamilyen oknál fogva nem szeretné használni a beépített Okos Lejátszó/Smart Player alkalmazást, abban az esetben megnyithatja a Google Play Store-t és telepíthet másik elérhető Multimédia lejátszó alkalmazást is. (például: MX Player, VLC Player, stb.).

**MEGJEGYZÉS:** A multimédia fájlok támogatása vagy nem támogatása nem csak a TV készüléktől függ, hanem az adott multimédia lejátszótól, amit a lejátszáshoz használ. A különböző multimédia alkalmazások olyan beépített képességeket, tartalmazhatnak, amelyek támogatást biztosítanak különböző formátumú és típusú multimédia fájlok lejátszásához.

Csatlakoztassa az USB tárolóeszközét az USB portra, indítsa el a Okos Lejátszó/Smart Player, és válassza ki a média típust, a multimédia kiválasztása oldalon: *Video*, *Kép* vagy *Zene*. Az *Eszköz* menü pontban

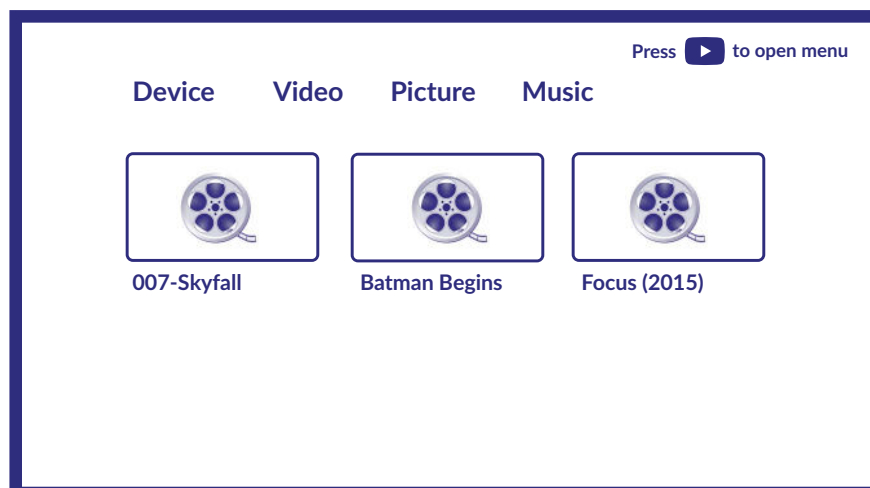

kiválaszthatja az eszközt, amely a lejátszandó fájlokat tartalmazza.

A TV készülék összegyűjti az összes támogatott fájlt a választott média típusból és azokat egy listában jeleníti meg.

Használja a ▲▼ és a ◀▶ gombokat, a fájl kiválasztásához.  
A lejátszáshoz nyomja meg az OK gombot.

A lejátszás közben használhatja a Multimédia gombokat a távirányítón vagy a képernyőn megjelenő parancsokat, amelyek elérhetőek a menüből a ▲ gombbal.

**MEGJEGYZÉS:** Az egyik média típus kiválasztásával például *Videó/Video*, a könyvtárakban csak a kompatibilis média fájlokat, fogja megjeleníteni, és a többi fájl és fájl típus nem lesz látható.

A TV készülék megjegyzi a korábban megnyitott fájlokat, és megjeleníti azokat a Lejátszási lista vonalon.

## 8.2.1 Videó lejátszása/Play videos

Válassza ki a *Video* ikont, a multimédia típusok közül és válasszon ki egy fájlt a lejátszásra.



További használható gombok:

OK a lejátszás elindítása vagy szüneteltetése/pause.

◀▶ a lejátszásban léptetése előre/hátra.

▲ hozzáférés a menühöz.

▼ a könyvtárban elérhető további videófájlok megjelenítése.

INFO további információk a fájlról.

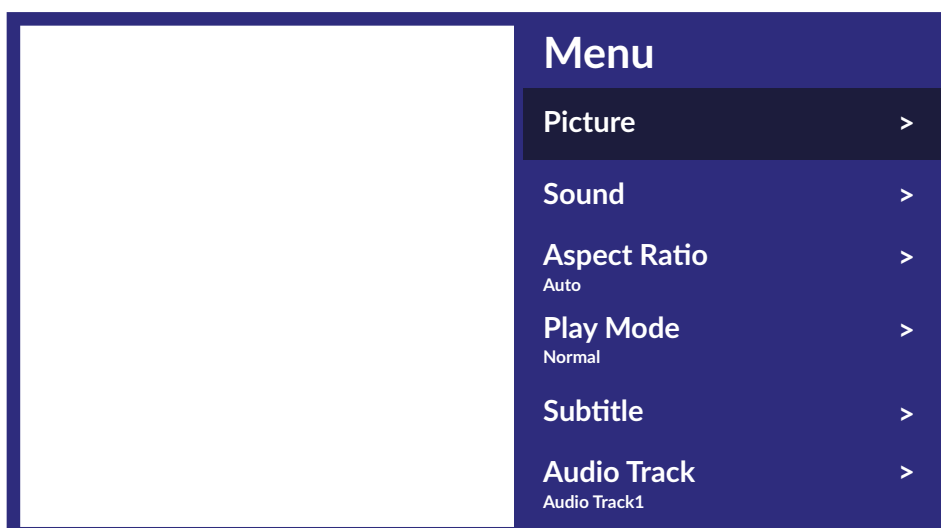



Elérhető menü pontok:

<i>Kép</i>	hozzáférés a képernyő beállításokhoz.
<i>Hang</i>	hozzáférés a hang beállításokhoz.
<i>Kép arány</i>	evvel az opcióval hozzáigazíthatja a videó formátumát a képernyőhöz.
<i>Lejátszási mód</i>	a videó lejátszás beállításai.
<i>Feliratozás</i>	a feliratozás megjelenítése (Ha elérhető).
<i>Hangsáv</i>	a hangsáv kiválasztása (ha elérhető).

## 8.2.2 Képek megjelenítése/Browse photos

Válassza ki a Fotó/Kép/Photo ikont a Multimédia típus választás oldalon, és válasszon ki egy fájlt, amit megjelenít.



A lejátszás vezérlésének eléréséhez lejátszás közben nyomja meg az **OK** gombot a menü megjelenítéséhez vagy nyomja meg a **▼** gombot a további tartalom megjelenítéséhez.

Az elérhető opciók:

<i>Forgatás</i>	a kép elforgatása a képernyőn.
<i>Play/Pause</i>	a diavetítés elindítása vagy megállítása.
<i>Információ</i>	a fájl információk részletes megjelenítése
<i>Menü</i>	a menü elérése a háttér zene beállításához.

## 8.2.3 Zene lejátszása/Play music

Válassza ki a *Zene/Music* opciót a Multimédia típus választásnál és válassza ki a lejátszandó fájlt.

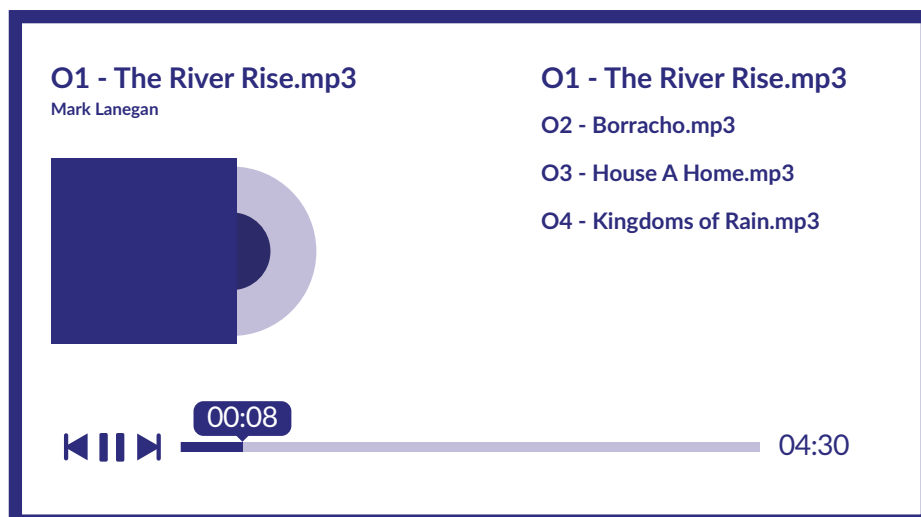

A lejátszás vezérléséhez használja a képernyőn elérhető vagy a távirányítón megtalálható multimédia gombokat.

**MEGJEGYZÉS:** A túlvezérlet és túlmodulált mp3 fájlok, hang torzulást okozhatnak a lejátszáskor.

## 8.2.4 Fájlok böngészése

Válassza ki az *Eszköz* menü pontot a Multimédia típus választásnál és válassza ki a könyvtárat vagy a lejátszandó fájlt.

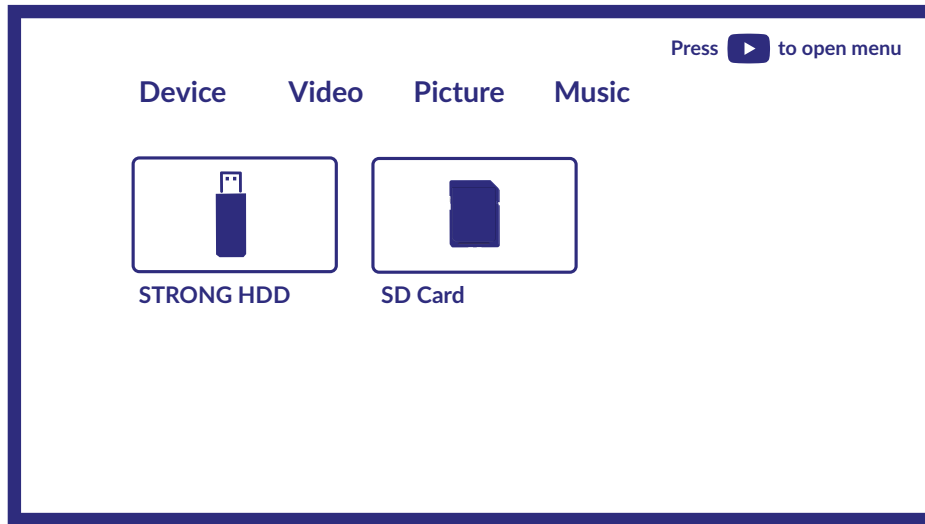

### MEGJEGYZÉS:

- Ebben a menüben csak a Smart Player által támogatott fájlformátumok kerülnek megjelenítésre.
- A más kiterjesztésű fájlok nem kerülnek megjelenítésre, még akkor sem, ha ugyan arra az USB tároló eszközre kerültek mentésre.

## 9. HIBAELHÁRÍTÁS

Mielőtt kapcsolatba lépne a szervizzel, kérjük, ellenőrizze a következő információkat a lehetséges hibákról és azok megoldásáról. Amennyiben a TV továbbra sem működik miután ellenőrizte ezeket, kérjük, lépjen kapcsolatba a helyi szervizzel vagy a STRONG forgalmazójával, vagy az értékesítési ponttal. Továbbá lehetősége van email-t küldeni a termék támogatás részére [www.strong-eu.com](http://www.strong-eu.com) honlapon keresztül.

Probléma	Lehetséges oka, és megoldása
Nincs kép, nincs hang	<ol style="list-style-type: none"> <li>1. Ellenőrizze a biztosítékokat.</li> <li>2. Csatlakoztasson egy másik elektromos eszközt ugyan abban a konnektorba, ellenőrizze a működését.</li> <li>3. A hálózati dugó nem csatlakozik megfelelően a konnektorba.</li> <li>4. Ellenőrizze a bejövő jel forrását.</li> </ol>
Nincs szín	<ol style="list-style-type: none"> <li>1. Állítsa át a szín rendszert a menüben.</li> <li>2. Állítsa be a színtelítettséget a menüben.(Saturation)</li> <li>3. Próbálja ki másik műsort vagy csatornát. Lehetséges, hogy Fekete- Fehér műsort néz.</li> </ol>

Probléma	Lehetséges oka, és megoldása
A távirányító nem működik	<ol style="list-style-type: none"> <li>1. Cserélje ki az elemeket.</li> <li>2. Az elemek nincsenek megfelelően behelyezve.</li> <li>3. A TV készülék előlapján található szenzor és a távirányító között valamilyen tárgy helyezkedik el, ami gátolja a távirányító jelének a vételét, próbál ki más irányból a távirányítót.</li> <li>4. A készülék nincs csatlakoztatva az elektromos hálózatra.</li> </ol>
Nincs kép, csak hang	<ol style="list-style-type: none"> <li>1. Állítsa be a fényerőt és a kontrasztot.</li> <li>2. Adás hiba.</li> </ol>
Nincs hang, csak kép	<ol style="list-style-type: none"> <li>1. Nyomja meg a hangerő növelése gombot.</li> <li>2. Le van némitva a készülék, nyomja meg a MUTE gombot a hang visszaállításához.</li> <li>3. Állítsa át a hangrendszert.</li> <li>4. Adás hiba.</li> </ol>
Rendellenes hullámok a képen	Ezt általában helyi interferencia okozza, úgymint gépjárművek, lámpák, hajszárítók. Állítsa be az antennát, hogy csökkentse a nem várt helyi zavarok okozta interferenciákat.
Fehér pöttyök, kockásodás és interferencia	<p>Amennyiben az antenna a vételi határon van a televíziós jel vétele gyenge, a képen hibák jelentkeznek, mint például fehér pöttyök, kockásodás, vagy az adás folytonossága megszakad. Amennyiben gyenge a jel, szükséges lehet tetőantenna felszerelése vagy a meglévő antenna áthelyezése a vételi jel szintjének emeléséhez.</p> <ol style="list-style-type: none"> <li>1. Próbálja meg módosítani az antenna helyzetét és irányát.</li> <li>2. Ellenőrizze a csatlakozásokat.</li> <li>3. Analóg csatorna esetén használja a finomhangolást (Fine-Tune).</li> <li>4. Próbálja ki a vételt másik csatornán. Előfordulhat adás hiba/sugárzási probléma.</li> </ol>
Szellemkép	A szellemképet a televízió által vett több irányból érkező jelek okozzák. Az egyik a közvetlenül vett jel, a másik egy visszavert jel, magas épületről, hegy vagy domboldalról, vagy egyéb objektumokról. Az antenna irányának vagy helyzetének megváltoztatásával próbálja meg javítani a vételi minőséget.
Rádió frekvenciás interferencia	Ez az interferencia, mozgó hullámokat vagy átlós csíkokat jelenít meg a képernyőn, vagy egyes esetekben a kontraszt csökkenését okozhatja. Keresse meg a rádiós interferenciát okozó eszközt, és kapcsolja ki és áramtalanítsa azt.
A video lejátszása kép megállást/kockásodást vagy egyéb képtorzulást okoz, főleg HD tartalom esetén	Az USB eszköz Olvasási/Írási sebessége túl alacsony. Ellenőrizze, hogy az USB eszköz sebessége elégséges. A Pen drive-ok (USB stickek) nem feltétlenül biztosítják a folyamatos írási/olvasási sebességet.

Probléma	Lehetséges oka, és megoldása
Nincs jel, gyenge a jel, szakadozik a vétel.	<p>a) A kábelek és csatlakozások meglazultak, pára nedvesség került a kábelek és csatlakozások pontjaiba. Sűrű eső esik, erős vihar van jelenleg. Ellenőrizze a kábelek épségét és a csatlakozási pontokon a csatlakozókat és a rögzítéseket. Ellenőrizze az antennát és a LNB-t/Fejet. Várja, meg amíg az eső, vagy a vihar elcsendesedik, elmúlik. Kérje helyi antenyszerelő tanácsát, segítségét.</p> <p>b) A műholdvevő antenna nem a megfelelő antennára van irányítva. Állítsa be az antennát a megfelelő műholdra. Kérje helyi antenyszerelő segítségét.</p> <p>c) A műholdvevő antenna túl kicsi, a környező, fák épületek takarják a vételt. Cserélje ki az antennát nagyobb méretű antennára, vagy változtassa meg az antenna jelenlegi pozícióját.</p> <p>d) Az antenna jel túl erős túl nagy az antenna. Csatlakoztasson egy csillapítót a antenna kábelére, LNB bemenethez közel. Kérje helyi antenyszerelő tanácsát, segítségét.</p>
Rossz a kép / Hibás kockásodó megálló kép erős esőben.	<p>Az erős eső csökkentheti a műholdas jeleket, bizonyos jelszint alatt, kockásodás jelentkezhet. Ellenőrizze, hogy az antennája megfelelően van felszerelve, csökkentve az eső okozta zavarokat. Ha kétségei vannak, kérje helyi antenyszerelő segítségét, tanácsát.</p>
Ha a TV kikapcsol amikor egy kábelt csatlakoztat bármelyik bemenetre.	Kapcsolja be ismét a TV készüléket.

## MEGJEGYZÉS:

Amennyiben a probléma fenti javaslatok/megoldások után továbbra is fenn áll, kérjük lépjen kapcsolatba a helyi szerviz központtal, vagy küldjön egy támogatást kérő email-t a weboldalunkon keresztül [www.strong-eu.com](http://www.strong-eu.com).

## 10. SPECIFIKÁCIÓ

### Audio

Audio kimenet: 2 x 10 W

### Video

Vételi módok/frekvenciák: DVB-T/T2: 174 MHz-230 MHz; 470 MHz-860 MHz  
DVB-C: 113-858 MHz  
DVB-S/S2: 950 MHz-2150 MHz  
Rendszerek: DTV: DVB-T/T2, DVB-S/S2, DVB-C  
ATV: PAL/SECAM (BG/DK/1)  
AV: PAL, NTSC, SECAM

### Csatlakozók

1 x ANT IN – Antenna bemenet  
1 x SAT IN – Műholdvevő antenna bemenet  
1 x CI  
3x HDMI  
2 x USB  
1 x LAN (RJ-45)  
1 x S/PDIF (optikai) – Digitális Hang  
1 x HEADPHONES – Fejhallgató kimenet  
1 x AV IN 3,5 mm – Analóg, Video és hang bemenet

### Általános adatok

Üzemi feszültség: 100 ~ 240 V AC 50/60 Hz  
Áramfelvétel: max. 100 W, typ. 70 W  
Áremfelvétel készenléti állapotban: ≤ 0.5 W  
Működési hőmérséklet tartomány: +5 °C ~ +35 °C  
Tárolási hőmérséklet tartomány: -15 °C ~ +45 °C  
Működési páratartalom: 20% ~ 80% RH, Nem kondenzáló  
Tárolási páratartalom: 10% ~ 90% RH, Nem kondenzáló  
Méretek (SzéxMéxMa) mm (állvánnyal): 968 x 226 x 613  
Nettó súly: 7.3 kg