

STRONG

UHD SMART ANDROIDTV™ 43" (108CM) SRT 43UD6593

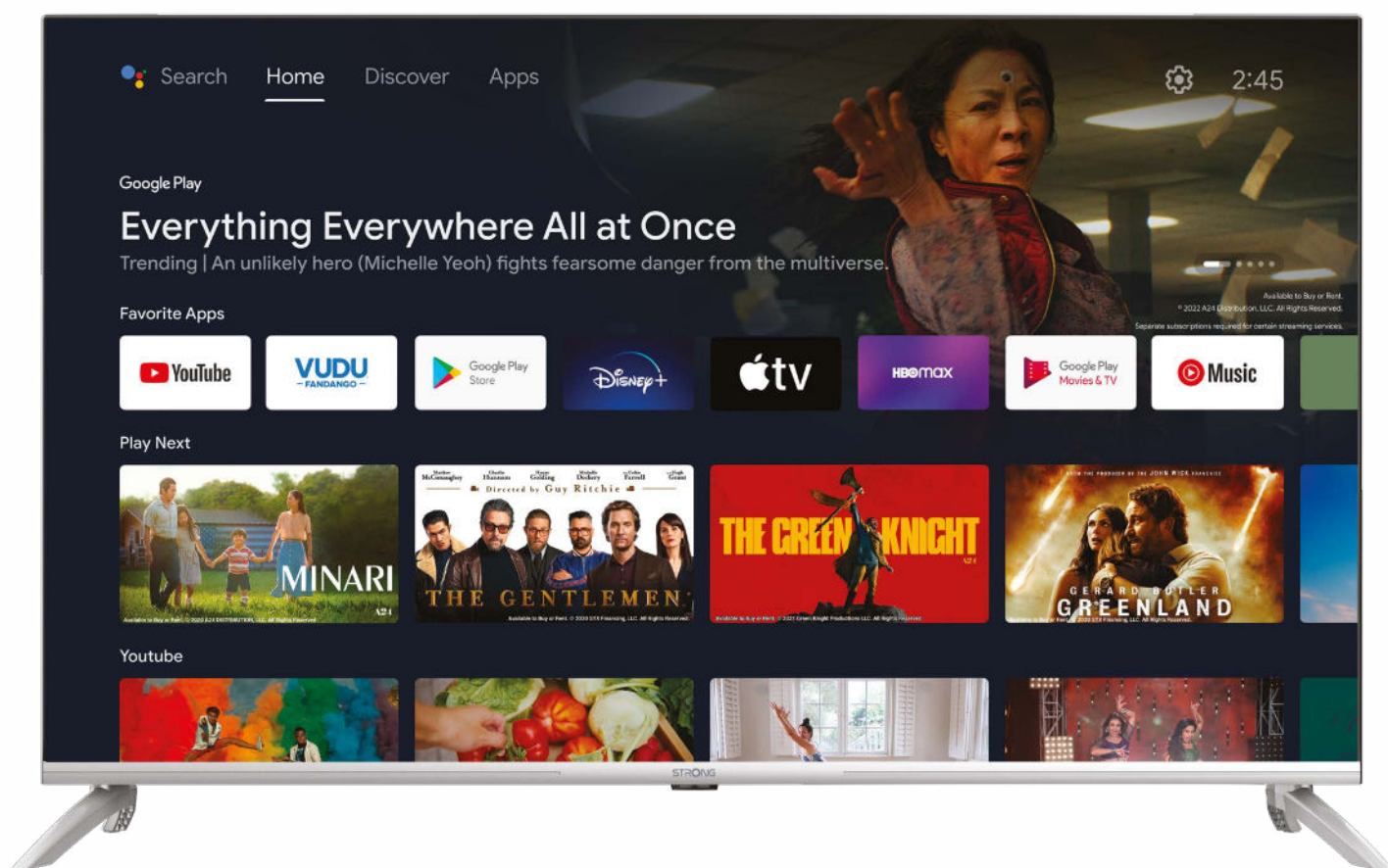

Picture similar

Bedienungsanleitung
Manuel d'utilisation
Manuale utente
Manual del usuario
Manual do utilizador
Használati útmutató
Uživatelský manuál

Brugervejledning
Brukerveiledning
Gebruiksaanwijzing
Användarhandbok
Korisnički priručnik
Ръководство на потребителя
Посібник користувача

SERVICE CENTER

AT	✉ support_at@strong-eu.com ☎ 0820 400 150 (€ 0,12/Min. österr. Festnetz)	HU	✉ support_hu@strong-eu.com ☎ +36 1 445 26 10
BG	✉ support_bg@strong-eu.com ☎ +359 32 634451	IT	✉ support_it@strong-eu.com
CZ	✉ support_cz@strong-eu.com ☎ 844 44 44 90	NL	✉ support_nl@strong-eu.com
DE	✉ support_de@strong-eu.com ☎ 0800 7788 787 (Gebührenfrei)	PL	✉ support_pl@strong-eu.com ☎ 801 702 017
DK	✉ support_dk@strong-eu.com	PT	✉ support_pt@strong-eu.com ☎ +351 2 100 06 125
ES	✉ support_es@strong-eu.com ☎ +34 91 119 61 76	SK	✉ support_sk@strong-eu.com ☎ 0850 15 05 50
FR	✉ support_fr@strong-eu.com	SL	☎ +386 1 828 08 58
HR	☎ +385 1 344 57 66	UA	✉ support_ua@strong-eu.com ☎ +380 (44) 238 61 50

Supplied by STRONG Austria
 Represented by STRONG Ges.m.b.H.
 Teinfaltstraße 8/4. Stock
 1010 Vienna, Austria
 Email: support_at@strong-eu.com

Licence

Ovaj proizvod sadrži jedan ili više programa zaštićenih međunarodnim i američkim zakonima o autorskim pravima kao neobjavljene radove. Oni su povjerljivi i u vlasništvu su tvrtke **Dolby Laboratories**. Zabranjena je njihova reprodukcija ili odavanje, djelomično ili u cjelini, kao i proizvodnja iz njih izvedenih radova bez izričitog dopuštenja tvrtke Dolby Laboratories. Autorska prava 2003-2009, Dolby Laboratories. Sva prava pridržana.

OVAJ PROIZVOD PRODAJE SE S OGRANIČENOM LICENCOM I SMIJE SE UPOTREBLJAVATI SAMO VEZANO UZ HEVC SADRŽAJ KOJI ISPUNJAVA SVAKI OD SLJEDEĆIH TRIJU UVJETA: (1) HEVC SADRŽAJ SAMO ZA OSOBNU UPOTREBU; (2) HEVC SADRŽAJ KOJI NIJE PONUĐEN ZA PRODAJU; I (3) HEVC SADRŽAJ KOJI JE IZRADIO VLASNIK PROIZVODA. OVAJ PROIZVOD NE SMIJE SE KORISTITI VEZANO UZ HEVC KODIRANI SADRŽAJ TREĆE STRANE, KOJI JE KORISNIK NARUČIO ILI KUPIO OD TREĆE STRANE, OSIM AKO SE KORISNIKU ZASEBNO DODIJELE PRAVA ZA UPOTREBU PROIZVODA S TAKVIM SADRŽAJEM OD STRANE OVLAŠTENOG PRODAVAČA SADRŽAJA. VAŠA UPOTREBA OVOG PROIZVODA VEZANO UZ HEVC KODIRANI SADRŽAJ SMATRA SE PRIHVATANJEM OGRANIČENIH OVLAŠTI UPOTREBE KAO ŠTO JE PRETHODNO NAVEDENO.

POJEDNOSTAVLJENA EU IZJAVA O SUKLADNOSTI

STRONG izjavljuje da je ovaj uređaj SRT 43UD6593 u skladu s osnovnim zahtjevima i ostalim relevantnim propisima smjernica CE 2004/108/EC i 73/23/EC, RoHS 2002/95/EC.

Puni tekst EU deklaracije usklađenosti dostupan je na sljedećoj internetskoj adresi: <https://eu.strong-eu.com/downloads/>

Podložno izmjenama Zbog stalnog istraživanja i razvoja, dizajn i izgled proizvoda mogu se promijeniti. Proizvedeno pod licencom tvrtke Dolby Laboratories. Dolby, Dolby Audio i simbol dvostrukog slova D zaštitni su znakovi tvrtke Dolby Laboratories Licensing Corporation. Pojmovi HDMI, HDMI High-Definition Multimedia Interface i logotip HDMI zaštitni su znakovi ili registrirani zaštitni znakovi tvrtke HDMI Licensing Administrator, Inc. Wi-Fi je registrirani zaštitni znak tvrtke Wi-Fi Alliance®. Netflix je registrirani zaštitni znak tvrtke Netflix, Inc. YouTube™ je registrirani zaštitni znak tvrtke Google Inc. Svi nazivi proizvoda su zaštitni znakovi ili registrirani zaštitni znakovi njihovih odgovarajućih vlasnika.

© STRONG 2024. Sva prava pridržana.



KORISNIČKI PRIRUČNIK

Za najbolje performanse i sigurnost pažljivo pročitajte ovaj priručnik. Sačuvajte priručnik za slučaj potrebe.

1. UPUTE	3
1.1 Upute za sigurnost	3
1.4 Postavljanje Televizora	4
2. INSTALACIJA	4
2.1 Standardni PIN kod:	4
2.2 Prednja ploča	5
2.3 Stražnja ploča	5
2.4 Daljinska upravljača	6
2.5 Postavljanje baterija	7
2.6 Upotreba daljinskog upravljača	8
3. PRVA INSTALACIJA	8
3.1 Instaliranje kablinskih kanala	11
3.2 Instaliranje kanala dostupnih putem antene	12
3.3 Instaliranje satelitskih kanala	14
4. POČETNI ZASLON	16
4.1 Ulazi	17
4.2 Mreža i internet	18
5 UPOTREBA ZNAČAJKE LIVE TV	19
5.1 Instaliranje kanala	20
5.2 Gledanje TV kanala	20
5.3 Elektronički programski vodič (EPG)	21
5.4 TV izbornik	21
6. MOGUĆNOSTI PAMETNOG TELEVIZORA	22
7. POSTAVKE SUSTAVA	23
7.1 Glavni izbornik postavki	23
7.2 Izbornik postavki uređaja	23
8. MULTIMEDIJA	24
8.1 Podsjetnik prilikom uporabe USB uređaja za pohranu	24
8.2 Reprodukator multimedije	25
8.2.1 Prikazivanje videozapisa	26
8.2.2 Pregledavanje fotografija	27
8.2.3 Reprodukacija glazbe	27
8.2.4 Pregled datoteka	28
9. OTKLANJANJE POTEŠKOĆA	28
10. SPECIFIKACIJE	30

1. UPUTE

1.1 Upute za sigurnost

- Prije upotrebe pročitajte sve upute. Čuvajte ove upute za slučaj potrebe.
- Koristite samo priključke i dodatke koje je propisao ili projektirao proizvođač (primjerice namjenski punjač, baterije itd.).
- Prije postavljanja ili upotrebe uređaja pregledajte upute na stražnjem dijelu kućišta koje se odnose na nazivne vrijednosti struje i sigurnost.
- Da biste smanjili rizik od požara ili strujnog udara, uređaj nemojte izlagati kiši ili vlazi.
- Nemojte onemogućavati prozračivanje prekrivanjem ventilacijskih otvora predmetima kao što su novine, stolnjaci, zavjese i sl.
- Uređaj se ne smije direktno izlagati ili prskati tečnostima. Nemojte na njega stavljati predmete napunjene tekućinama kao što su vaze.
- Oznaka  upozorava na rizik od strujnog udara. Vanjske strujne kablove mora instalirati stručna osoba ili upotrijebite originalni priključni kabel.
- Da biste spriječili ozljede, uređaj treba dobro pričvrstiti na zid ili pod sukladno uputama za postavljanje.
- Nepravilna zamjena baterija može uzrokovati požar. Baterije mijenjate samo istim ili ekvivalentnim tipom baterija.
- Baterija (ili baterije) se ne smiju izlagati prekomjernoj temperaturi, primjerice izravnoj sunčevoj svjetlosti, vatri i sl.
- Prekomjerna glasnoća zvuka iz slušalica može uzrokovati gubitak sluha.
- Glasno slušanje glazbe tijekom duljeg razdoblja može oštetiti sluh.
- Da biste smanjili rizik od oštećenja sluha, smanjite glasnoću na sigurnu i udobnu razinu te skratite vrijeme glasnog slušanja.
- Prključni kabel strujnog napajanja i utičnica moraju uvek biti pristupačni. Kada uređaj nije u upotrebi ili tijekom transporta, obratite pažnju na kabel strujnog napajanja. Na primer, povežite ga vezicama ili nečim sličnim. Obratite pažnju na oštre rubove ili ivice koje mogu oštetiti kabel za strujno napajanje. Pre nego što ponovo upotrebite kabel strujnog napajanja, molimo provjerite da li je kabel eventualno oštećen. U slučaju oštećenja, molimo da strujni priključni kabel zamijenite kablom sa sličnim sa istim specifikacijama. Odsustvo svetlosne signalizacije na uređaju ne znači da je uređaj u potpunosti isključen iz struje. Za potpuno isključivanje uređaja, morate izvaditi utikač iz utičnice
- Obratite pažnju na ekološko odlaganje baterija.
- Na uređaj se ne smiju postavljati izvori otvorenog plamena, kao što su upaljene svijeće.
-  Da biste spriječili širenje vatre, svijeće i druge izvore otvorenog plamena uvijek držite podalje od uređaja.
- USB priključak pruža najviše 500 mA.
-  Oprema s ovom oznakom je Klasa II ili dvostruko izolirani električni uređaj. Projektirana je na takav način da ne zahtijeva sigurnosnu vezu za električno uzemljenje.

Radno okruženje

- Ovaj uređaj nemojte postavljati na skućenim mjestima kao što su ormari za knjige i sl.
- Uređaj nemojte koristiti na vlažnim i hladnim mjestima te ga zaštitite od pregrijavanja.
- Držite ga podalje od izravnog sunčevog svjetla.
- Proizvod nemojte koristiti na prašnjavim mjestima.
- Ne držite svijeće u blizini otvora na uređaju da bi izbjegli prodor zapaljivog materijala u unutrašnjost uređaja.

WEEE smjernica

-  WEEE
Pravilno odlaganje ovog proizvoda. Ova oznaka upozorava da se proizvod ne smije odlagati s komunalnim otpadom unutar EU. Da biste spriječili ugrožavanje okoliša i ljudskog zdravlja, uređaj odgovorno reciklirajte. Time ćete doprinijeti očuvanju prirodnih resursa. Rabljeni uređaj možete vratiti na predviđenim sabirnim mjestima ili dobavljaču od kojeg ste kupili uređaj. Dobavljač ili stručno osoblje mogu reciklirati proizvod na ekološki način.

1.2 Pohrana

Ovaj uređaj pažljivo je provjeren i pakiran prije otpreme. Prilikom vađenja iz ambalaže za pakiranje provjerite jesu li isporučeni svi dijelovi. Ambalažni materijal držite podalje od djece. Preporučamo da zadržite ambalažu za pakiranje tijekom jamstvenog razdoblja kako bi uređaj bio savršeno zaštićen u slučaju popravaka ili potraživanja jamstva.

1.3 Pribor

1x Upute za instalaciju
1x Sigurnosne upute/jamstveni list
1x Daljinska upravljač
2x AAA baterije

1.4 Postavljanje Televizora

Fig. 1

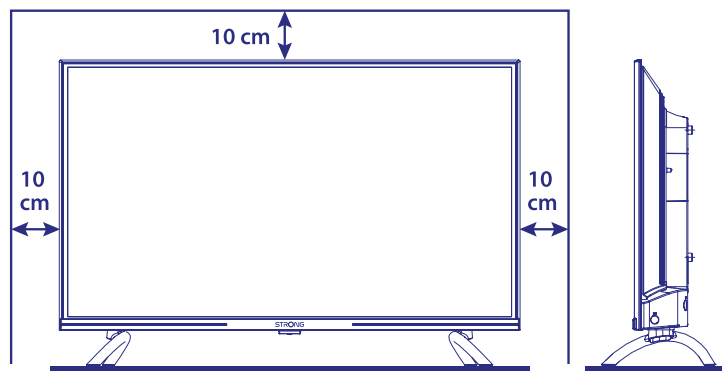

Postavite TV na čvrstu vodoravnu površinu kao što je stol. Oko uređaja ostavite najmanje 10 cm prostora za prozračivanje. Da biste izbjegli opasnosti i kvarove, nemojte postavljati nikakve predmete na uređaj. Uređaj se može koristiti u tropskoj i umjerenj klimi.

Priručnik za korisnike, koji je dostupan na našoj web-strani www.strong-eu.com sadrži sve upute za instalaciju i upotrebu ovog televizora. Značenje simbola je sljedeće.

UPOZORENJE	Označava upozorenje.
NAPOMENA	Označava sve ostale važne ili korisne informacije.
MENU	Predstavlja tipku na daljinskom upravljaču ili televizoru. Ukazuju na tipku na daljinskom upravljaču
Move to	Predstavlja stavku izbornika unutar prozora.

NAPOMENA: Očistite zaslon mekom, suhom krpom nakon isključivanja i odspajanja televizora i izbjegavajte sprejeve za staklo i druga sredstva za čišćenje u kućanstvu.

2. INSTALACIJA

2.1 Standarni PIN kod:

Lozinku postavlja korisnik tijekom postupka prve instalacije, opisanog u poglavlju 3 (Korak 5). Možete postaviti šifru po izboru, ali ne zaboravite da je za ponovno postavljanje lozinke potrebno vratiti sustav na tvorničke postavke, čime se gube sve korisničke postavke.

2.2 Prednja ploča

Fig. 2

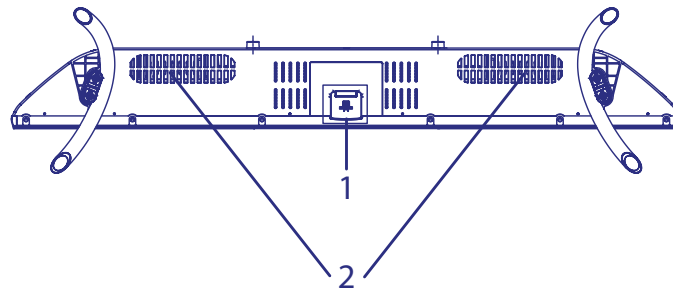

NAPOMENA: Grafički prikazi su simbolično predstavljani.

1. Indikator uključenosti / senzor daljinskog upravljača
2. Zvučnici

2.3 Stražnja ploča

NAPOMENA: Grafički prikazi su simbolično predstavljani.

Fig. 3

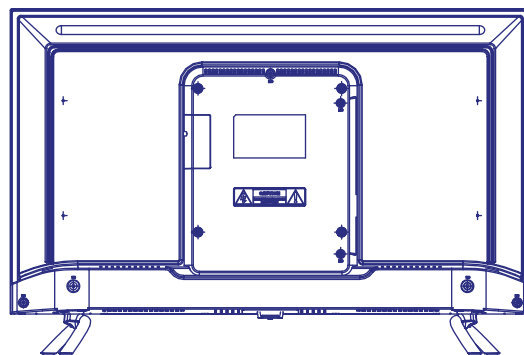

43UD6953

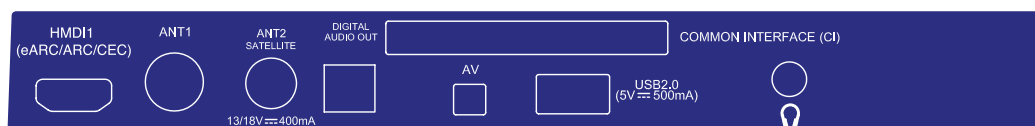

1. HDMI 1 (ARC) Priključak HDMI ulaznog signala iz uređaja poput DVD ili Blu-ray Player-a, konzole za video igre ili digitalnog audio pojačala koji podržava ARC (Audio return channel (audio povratni kanal)) funkciju. Ovaj priključak šalje ARC signal da bi upotpunio audio vezu i podržao punu Dolby Audio podršku.
2. ANTENNA IN 1 Priključak koaksialnog kabla za prijem DVB-T/T2 signala.
3. SAT IN / ANT 2 Priključak koaksialnog kabla za prijem satelitskog signala.

- 4. S/PDIF (optički.) Koristite RCA kabel da bi priključili vaš TV sa kompatibilnim digitalnim pojačalom ili pojačalom za kućni kino.
- 5. CI Umetnite Conditional Access Modul (CAM) koji je neophodan za dekodiranje kodiranih kanala.
- 6. Mini AV IN Priključak za 3,5 mm AV kabel koji se povezuje sa video kamerom ili drugim sličnim uređajima koji emituju analogni video signal.
- 7. USB 2.0 USB 2.0 priključak.
- 8. HEADPHONE Priključak za slušalice. Ako su slušalice priključene i odabrane kao izvor reprodukcija tona, zvučnici TV-a su deaktivirani.
- 9. LAN Priključivanje na Internet Router da bi imali pristup Internetu ili aplikacijama.
- 10. HDMI 3 Priključak HDMI ulaznog signala iz uređaja poput DVD ili Blu-ray Player-a, ili konzole za video igre.
- 11. HDMI 2 Priključak HDMI ulaznog signala iz uređaja poput DVD ili Blu-ray Player-a, ili konzole za video igre.
- 12. USB 2.0 USB 2.0 priključak.

2.4 Daljinska upravljača

Fig. 4

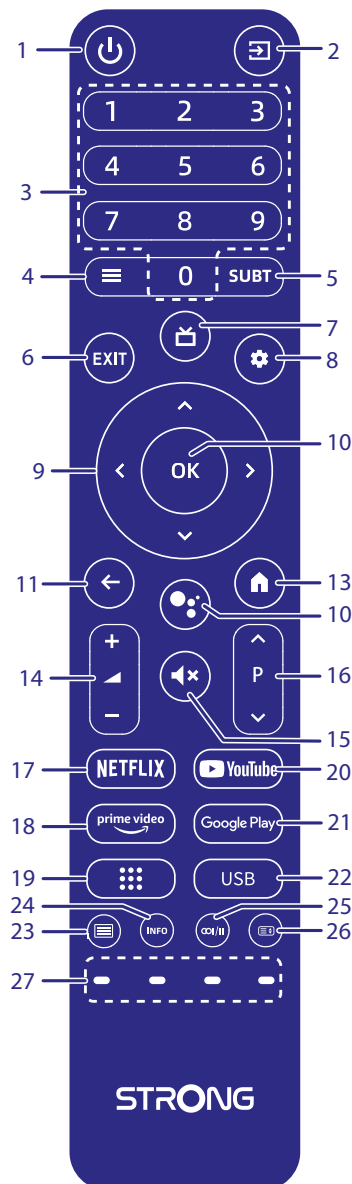

- 1. Pritisnite da bi uključili TV uređaj ili ga prebacili u stanje pripravnosti.
- 2. Odabir izvora signala.

3. 0 ~ 9	Izravno biranje kanala.
4. ≡	Otvaranje izbornika.
5. SUBT	Uključivanje i isključivanje titlova u DTV načinu.
6. EXIT	Izlazak iz trenutnog izbornika.
7. 📺	Pritisnite za prikaz elektroničkog programskog vodiča tijekom gledanja televizije.
8. ✳	Pritisnite za pristup postavkama televizora.
9. ▲▼◀▶	Kretanje kroz izbornik.
10. OK	Potvrda odabira.
11. ←	Povratak na prethodni kanal. U izborniku: Povratak u prethodni izbornik.
12. 🗣	Pritisnite za aktivaciju glasovnog upravljanja.*
13. ⬆	Povratak na početni zaslom.
14. VOL +/-	Povječavanje i smanjivanje glasnoće
15. 🔇	Pritisnite za isključivanje i ponovno uključivanje zvuka.
16. P +/-	Prebacivanje na sljedeći ili prethodni program.
17. NETFLIX	Pritisnite za trenutačni pristup usluzi Netflix-a.**
18. prime video	Pritisnite za trenutačni pristup usluzi prime video***
19. 📱	Pritisnite za prikaz popisa aplikacija.
20. YouTube	Aktiviranje YouTube aplikacije.
21. Google Play	Pritisnite za trenutačni pristup usluzi Google Play.
22. USB	Otvaranje multimedijskog izbornika.
23. 📄	Pritisnite za prikaz teleteksta.
24. INFO	Prikaz informacija o trenutnom izvoru.
25. 🔊	Odabir audiozapisa
26. 📄	Pritisnite za povećanje stranice teleteksta
27. TIPKE U BOJI	Pritisnite za pokretanje odgovarajućih funkcija u TV ili DTV načinu.

*Glasovno upravljanje i neke druge funkcije rade samo kada je daljinski upravljač uparen s televizorom.

**Članarina nije uključena. Netflix je dostupan u odabranim državama. Za streaming s usluge Netflix potrebno je postaviti račun. Potreban je širokopolasni internet. Za pojedinosti pregledajte www.netflix.com/TermsOfUse.

***Članarina nije uključena. Prime video je dostupan u odabranim državama. Za streaming s usluge Prime video potrebno je postaviti račun. Potreban je širokopolasni internet. Za pojedinosti pregledajte www.primevideo.com

2.5 Postavljanje baterija

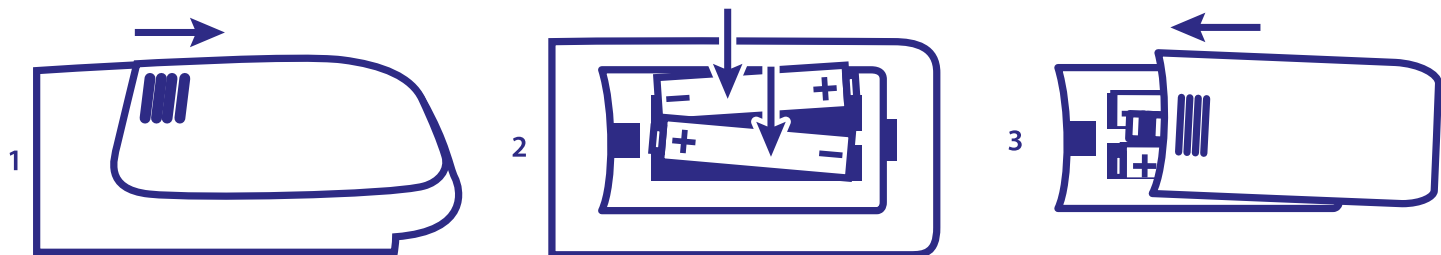

Fig. 5

Postavite dvije (2) AA baterije u odjeljak baterija manjeg daljinskog upravljača i dvije (2) AAA baterije u odjeljak baterija većeg daljinskog upravljača. Pazite na podudaranje sa oznakama polariteta u odjeljku.

NAPOMENA: Ilustracije predstavljaju samo primjer. Pravi izgled predmeta se može razlikovati.

1. Povucite poklopac paralelno s kućištem.
2. Postavite dvije (2) AA ili AAA baterije u odjeljak pazeći na polaritet.
3. Povucite poklopac u suprotnom smjeru kako biste ga zatvorili.

Mjere opreza prilikom upotrebe baterije

Nepravilno korišćenje prouzrokuje oštećenje baterija. Pažljivo proučite slijedeće upute.

1. Obratite pažnju na polaritet baterija kako ne bi došlo do kratkog spoja.

2. Na efikasnost rada daljinskog upravljača utiče pad napona baterija. U tom slučaju stare baterije trebate zamijeniti novim. Izvadite baterije iz daljinskog upravljača ako ne nameravate duže vrijeme da ga koristite.
3. Nemojte miješati baterije različite vrste (npr. baterije na bazi mangana i alkalne baterije).
4. Bateriju nemojte spaljivati, izlagati udarcima ni rastavljati.
5. Baterije odložite sukladno važećim propisima o zaštiti okoliša.

2.6 Upotreba daljinskog upravljača

- Daljinski upravljač usmjerite prema senzoru. Predmeti između daljinskog upravljača i senzora mogu blokirati prijem signala.
- Daljinski upravljač ne izlažite prekomjernim vibracijama. Nemojte ga izlagati prskanju i ne ostavljajte ga na vlažnim mjestima.
- Ne ostavljajte ga na izravnom sunčevom svjetlu. Vrućina može uzrokovati deformacije uređaja.
- Ako je senzor signala daljinskog upravljača pod izravnim sunčevim svjetlom, daljinski upravljač neće funkcionirati. U tom slučaju zasjenite prozore, premjestite televizor ili pokušajte približiti daljinski upravljač senzoru.

* da bi potvrdili vaš odabir pritisnite OK ili ARROW tipku.

NAPOMENA:

Ovaj televizor opremljen je dvama daljinskim upravljačima. Možete upotrijebiti oba daljinska upravljača ili samo jedan. Moguće je upariti samo mali daljinski upravljač (bilo koji), međutim, drugi upravljač može se i dalje upotrebljavati na uobičajeni način bez Bluetooth veze.

3. PRVA INSTALACIJA

Nakon što sve pravilno povežete, uključite televizor.

Pratite upute za inicijalnu instalaciju (FTI) na zaslonu i dovršite postupak. To će potrajati nekoliko minuta.

Korak 1

Language	Location
English	Algeria
Afrikaans	Agola
Bahasa Melayu	Albania
Català	Australia
Čeština	Bengal
Dansk	Belgium
	Continue

Odaberite jezik i lokaciju na stranici dobrodošlice, a zatim odaberite NASTAVAK za prelazak na sljedeći korak.

Korak 2

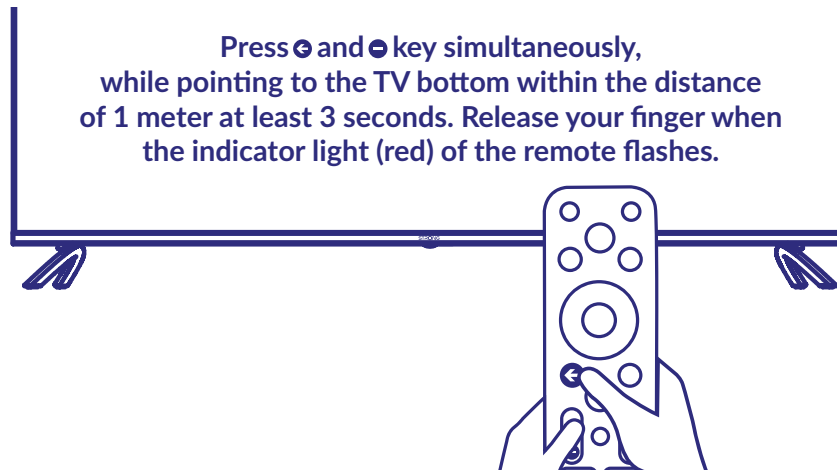

Usmjerite daljinski upravljač prema donjem dijelu televizora s udaljenosti od 1 metra, a zatim 3 sekunde držite pritisnute tipke  i . Pustite tipke kada zatreperi crvena lampica.

NAPOMENA:

Tijekom Prve instalacije prikazuje se zaslon za uparivanje nakon odabira države i jezika. Pratite upute na zaslonu. Ako preskočite ovaj zaslon, uparivanje možete obaviti kasnije u postavkama ili tako da pritisnete tipku  na daljinskom upravljaču prilikom prve upotrebe.

Korak 3



Wi-Fi mrežu i Google račun možete jednostavno sa svog Android telefona na televizor.

Korak 4

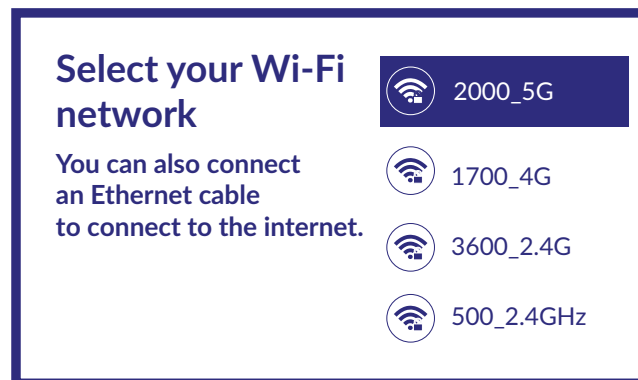

Odaberite Wi-Fi mrežu kako biste se povezali s internetom. Ili priključite Ethernet kabel u ulaz na stražnjoj ploči.

Korak 5

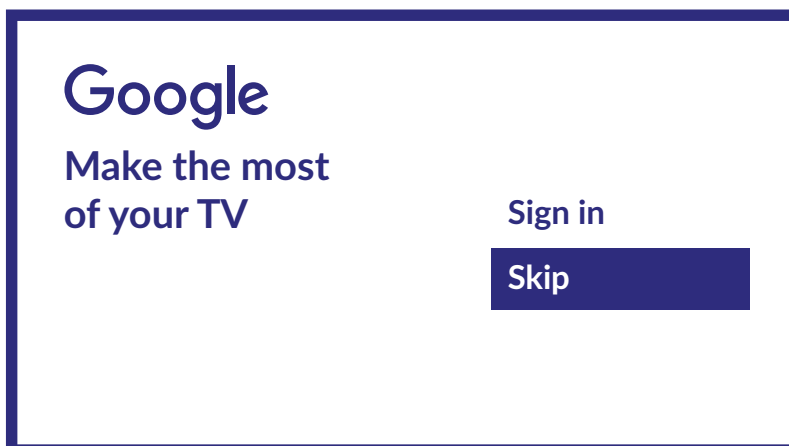

Ako ga imate na ovoj stranici, možete koristiti svoj Google račun za pristup dodatnim uslugama. Odabirom Preskoči moguće je preskočiti ovaj postupak. Međutim, bit će moguće dodati račun kasnije na kraju instalacije pristupom izborniku Postavke > Račun i prijava

Korak 6

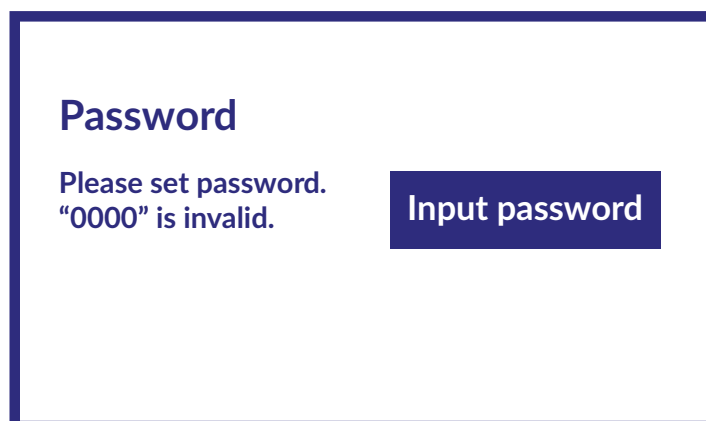

Postavljanje lozinke

Korak 7

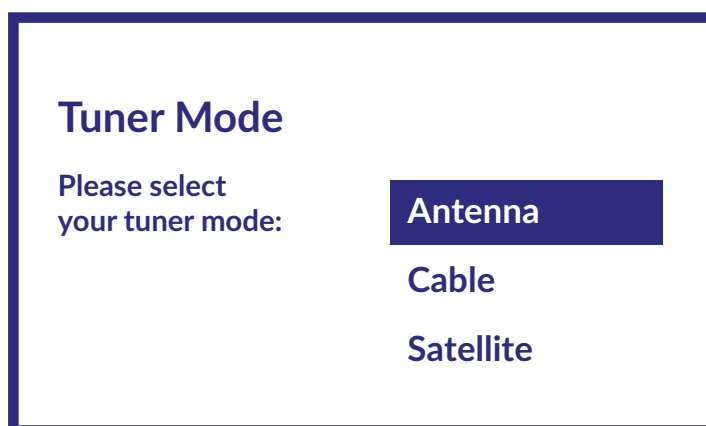

Da biste instalirali zemaljske, satelitske ili kabelaške kanale odaberite *Antenna*, *Cable* ili *Satellite* te odaberite odgovarajuću vrstu kanala *Digital*, *Analogue*.

3.1 Instaliranje kabljskih kanala

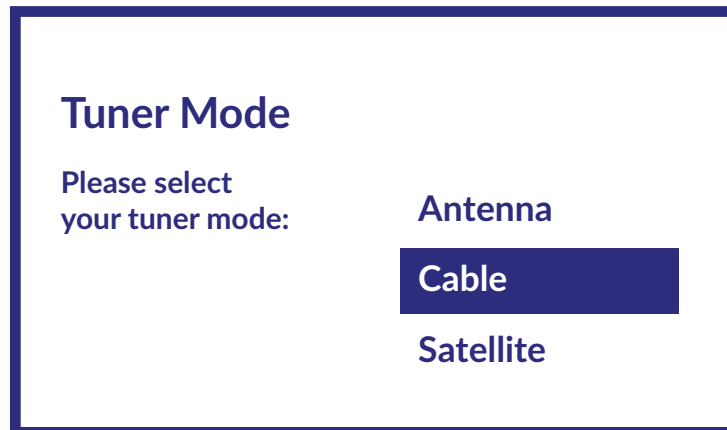

Odaberite način rada *Cable* i pritisnite **OK** za nastavak.



Odaberite operatera sa sljedećeg popisa ili odaberite *Ostalo* ako nemate definiranog operatera ili ako operater nije na popisu. Kad završite pritisnite **OK** za nastavak.

NAPOMENA: Operateri nisu unaprijed definirani za sve države. Ako za odabranu državu nije unaprijed definiran operater, ovaj korak će se preskočiti.

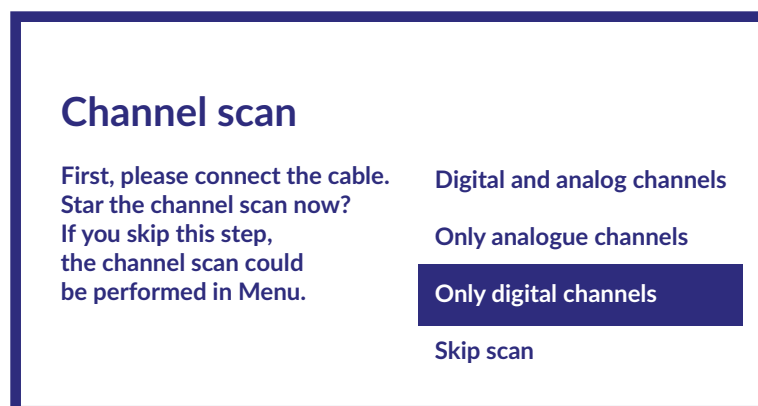

Prvi korak je priključivanje kabela. Zatim je potrebno pokrenuti pretraživanje kanala. Možete odabrati opciju *digitalni i analogni kanali*, *samo analogni kanali* ili *samo digitalni kanali*. Ako preskočite ovaj korak, pretraživanje kanala možete obaviti kasnije putem izbornika televizora. Odaberite opciju i pritisnite **OK**.

<h2>Cable Scan Configure</h2> <p>Please configure the cable info. Use "ENTER" key to setting value and "RIGHT" key to next page. Please tune to your country home max transponder frequency.</p>	<p>Scan mode Advance</p> <p>Channel Scan Type Only digital channels</p> <p>Frequency (KHz) 474000</p> <p>Network ID 5555</p>
--	--

U izborniku *Način pretraživanja* možete odabrati *Puno* pretraživanje, a ako odaberete *Napredno*, možete obaviti pretraživanje pomoću podataka Frekvencija i Mrežni ID koje pruža operater. Pomoću tipke **OK** odaberite vrijednost, a tipkom **▶** pokrenite pretraživanje kanala.

<h2>Scanning</h2> <p>The channel scan may take a while to complete.</p>	<p>Analog Channels: 0</p> <p>Digital Channels: 0</p> <p>Progress: 7%</p>
---	--

Pokreće se pretraživanje kanala koje može potrajati nekoliko minuta.

3.2 Instaliranje kanala dostupnih putem antene

<h2>Tuner Mode</h2> <p>Please select your tuner mode:</p>	<p>Antenna</p> <p>Cable</p> <p>Satellite</p>
---	---

Odaberite način rada *Antenna* i pritisnite **OK** za nastavak.

Scan direction

Select the channel ordering method. Automatic channel ordering is the default method. Pay TV ordering enable user presentation of channel numbers in a convenient form dedicated to Pay TV customers. Use Automatic channel ordering in case Pay TV ordering fails to install channels.

Automatic Channel Ordering

Pay TV Ordering

Odaberite način sortiranja kanala.

Zadani način je *Automatsko sortiranje kanala*. *Sortiranje kanala koji se plaćaju* omogućuje prilagođavanje prikazivanja kanala koji se plaćaju. Prilikom instaliranja kanala upotrijebite *Automatsko sortiranje kanala* ako opcijom *Sortiranje kanala koji se plaćaju* ne uspijete instalirati kanale. Za nastavak pritisnite **OK**.

Channel scan

First, please connect the cable.
Star the channel scan now?
If you skip this step,
the channel scan could
be performed in Menu.

Digital and analog channels

Only analogue channels

Only digital channels

Skip scan

Prvi korak je priključivanje kabela antene. Zatim je potrebno pokrenuti pretraživanje kanala. Možete odabrati opciju *Digitalni i analogni kanali*, *samo analogni kanali* ili *Samo digitalni kanali*. Ako preskočite ovaj korak, pretraživanje kanala možete obaviti kasnije putem izbornika televizora. Odaberite opciju i pritisnite **OK**.

Scanning

The channel scan
may take a while
to complete.

Analog Channels: 0

Digital Channels: 0

Progress: 7%

U sljedećem koraku pokreće se pretraživanje kanala koje traje nekoliko minuta.

3.3 Instaliranje satelitskih kanala

Tuner Mode

Please select your tuner mode:

Antenna

Cable

Satellite

Odaberite način rada *Satelit* i pritisnite **OK** za nastavak.

Satellite installation

Do you want to start satellite channel installation?

Start

Pritisnite **OK** kako biste pokrenuli instaliranje satelitskih kanala.

Antenna type

Next

More

Ako odaberete *Dalje*, prikazuje se stranica *Odabir operatera*, a ako odaberete *Više*, prikazuje se stranica *Vrsta satelitske antene* na kojoj možete odabrati DiSEqC ili Unicable.

Satellite
antenna type

Single

Tone Burst

DiSEqC 1.0

DiSEqC 1.1

DiSEqC 1.2

Unicable I

Select
the operator

General

tivùsat

LNB list

Next

Astra4A/SES5 5E On

Eutelsat 7E Off

Eutelsat 9E Off

Hotbird 13E Off

Za popis LNB-ova odaberite *Općenito* i pritisnite **OK**.

Tipkama ▲▼ možete odabrati satelite na koje je antena adresirana. Pritisnite **OK** za prikaz podizbornika u kojem možete aktivirati ili deaktivirati odabrani satelit i podesiti njegove parametre. Nakon podešavanja svih postavki odaberite ►► za nastavak.

NAPOMENA:

da biste konfigurirali DiSEqC ili Unicable parametre, odaberite **MORE** u prethodnim koracima.

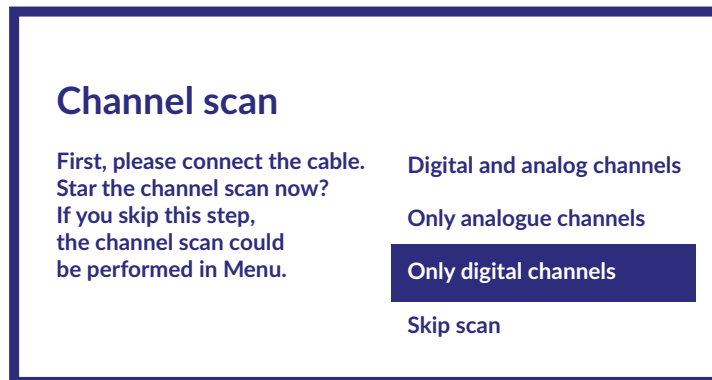

Prvi korak je povezivanje satelita. Zatim je potrebno pokrenuti pretraživanje kanala. Ako preskočite ovaj korak, pretraživanje kanala možete obaviti kasnije putem izbornika televizora. Odaberite opciju i pritisnite OK.

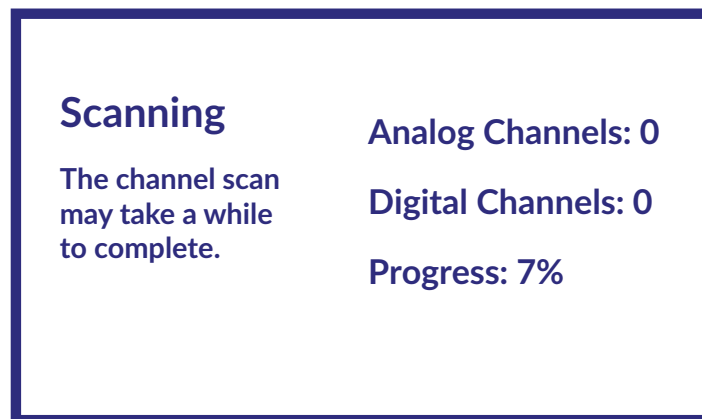

U sljedećem koraku pokreće se pretraživanje kanala koje traje nekoliko minuta.

Čestitamo! Uspješno ste dovršili prvu instalaciju televizora!

4. POČETNI ZASLON

Početni zaslon glavni je zaslon ovog televizora.

Podijeljen je u nekoliko zona i redova te sadrži

- Redak za pretraživanje u koji možete unijeti tekst za pretraživanje informacija ili sadržaja;
- Kutak obavijesti koji sadrži informacije o obavijestima i porukama sustava. Također omogućuje brzi pristup ulazima, priključcima i postavkama televizora te prikazuje trenutno vrijeme sustava.
- Redak aplikacija *Apps*, koji sadrži popis najčešće upotrebljivanih aplikacija, uključujući aplikaciju *Live TV* i ostale te ikonu *Apps* za pristup kompletnom popisu instaliranih aplikacija i trgovini Application Store u kojoj možete nabaviti nove aplikacije.
- Još nekoliko redaka, koji se nazivaju kanalima *Channels* i prikazuju detaljne informacije specifične za svaku aplikaciju. Ovo se područje može prilagoditi. Upotrijebite opciju *Customize channels* kako biste unijeli promjene. Obratite pažnju na to da redak *S-Channel* sadrži popis preporučenih aplikacija koje još nisu instalirane na vašem televizoru.

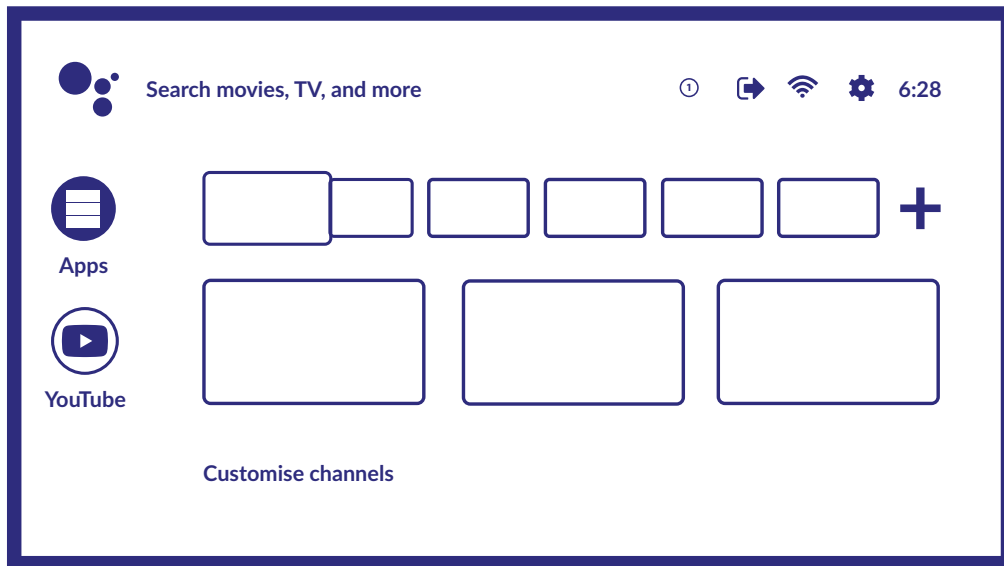

Za pristup početnom zaslonu i izlaz iz bilo koje aktivne aplikacije pritisnite tipku **▲** na daljinskom upravljaču. Prebacujte se između opcija ili aplikacija tipkama **◀▶** i **▲▼**. Pritisnite **OK** za odabir opcije ili aplikacije.

4.1 Ulazi

TV je opremljen ulazima ili izvorima: *ATV*, *ANTENNA*, *CABLE* ili *SATELLITE* za pregled odgovarajućih instaliranih kanala koji emitiraju uživo ili *HDMI 1*, *HDMI 2*, *HDMI 3* i *AV* za odabir priključenih vanjskih uređaja.

Za pristup ovoj opciji odaberite stavku **Inputs** na početnom zaslonu ili pritisnite tipku **INPUT** na daljinskom upravljaču. Odaberite ulazni izvor među uređajima koji su s TV-om povezani putem različitih priključaka.

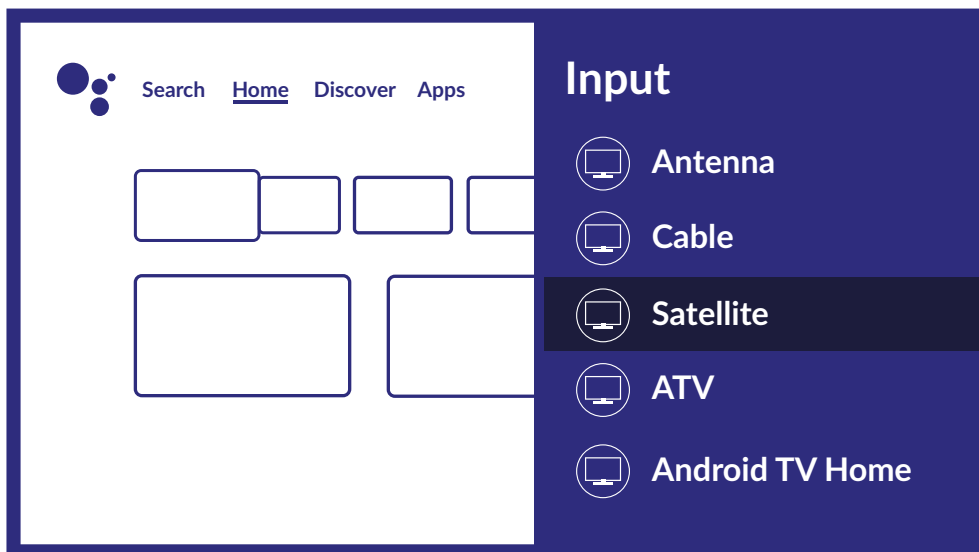

4.2 Mreža i internet

Internetska veza omogućuje instaliranje i upotrebu internetskih aplikacija (Youtube, Netflix itd.) i drugih prednosti pametnih televizora.

Pristup mreži i internetska veza podešavaju se u odjeljku *Network & internet* izbornika *Settings* ili putem ploče za brzi pristup na početnom zaslonu.

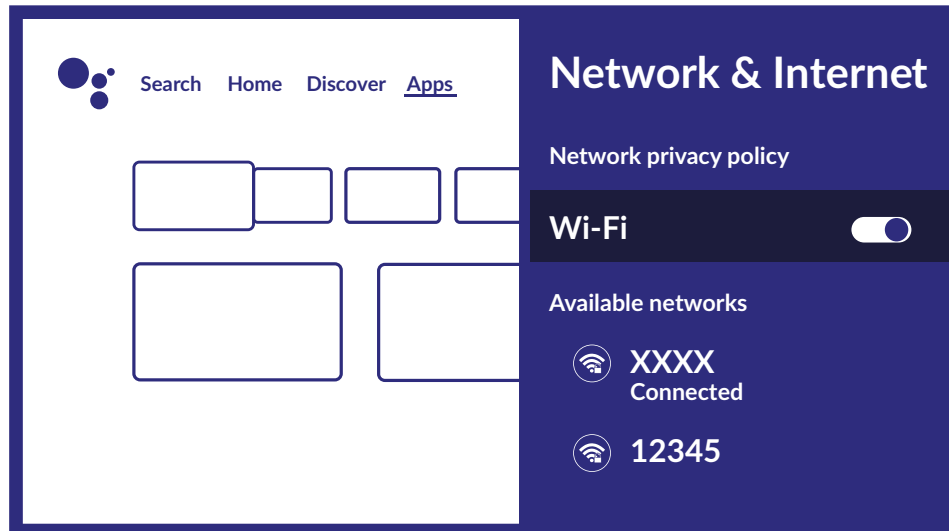

TV se može povezati s kućnom mrežom na dva načina:

- Žično, pomoću RJ-45 (LAN) priključka na stražnjoj ploči.
- Bežično putem kućne bežične mreže.

NAPOMENA: Za pristup internetu morate imati pretplatu na širokopojasnu internetsku uslugu.

NAPOMENA: Upute u nastavku uobičajeni su način povezivanja TV-a sa žičnom ili bežičnom mrežom. Način povezivanja može ovisiti o stvarnoj mrežnoj konfiguraciji. Ako imate pitanja o svojoj kućnoj mreži, obratite se davatelju internetskih usluga.

Povezivanje na žičnu mrežu

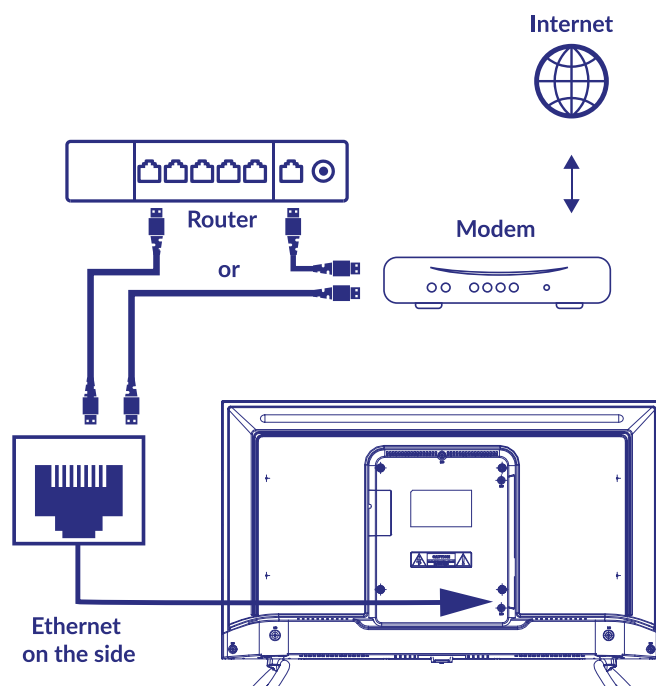

Povezivanje na žičnu mrežu

1. Provjerite imate li:

- Ethernet kabel dovoljne duljine za povezivanje s TV-om
- Usmjerivač ili modem s dostupnim Ethernet priključkom
- Internetsku vezu velike brzine

2. Priključite Ethernet kabel na usmjerivač i u Ethernet priključak na poledini TV-a.

3. Vezu po potrebi možete konfigurirati u Ethernet odjeljku izbornika.

Povezivanje na bežičnu mrežu

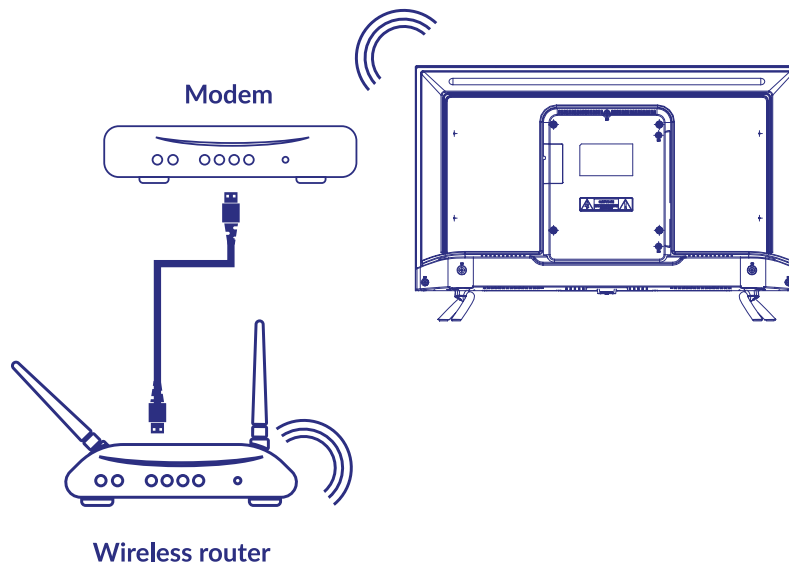

Povezivanje na žičnu mrežu:

1. Provjerite imate li:

- Usmjerivač koji emitira bežični signal od 2,4 GHz
- Internetsku vezu velike brzine

2. Odaberite svoju Wi-Fi mrežu na popisu Available networks i unesite lozinku.

3. Po potrebi konfigurirajte vezu pomoću drugih opcija izbornika.

Pogledajte **poglavlje 6** kako biste pročitali više o pametnim značajkama vašeg televizora.

5 UPOTREBA ZNAČAJKE LIVE TV

Odaberite aplikaciju *Live TV* na početnom zaslonu ili *TV or Channels* u izborniku ulaza kako biste gledali TV kanale uživo. Pritisnite **OK** za pokretanje aplikacije.

Ova aplikacija omogućuje pristup televiziji uživo kako biste mogli uživati u omiljenim TV i radijskim programima iz TV izvora (antena, kabel ili nekoliko satelita).

Ako ste preskočili instalaciju DTV-a tijekom inicijalnog postavljanja i prvi put pokrenete aplikaciju, ona će preporučiti pretraživanje i instaliranje kanala.

NAPOMENA: Ako ne pretražite i ne instalirate kanale, nećete imati što gledati.

5.1 Instaliranje kanala

Ako tijekom prve instalacije televizora ne podesite kanale, možete to učiniti kasnije putem aplikacije LIVE TV na početnom zaslonu.

Prvo odaberite odgovarajući izvor za pretraživanje kako biste pronašli kanale koje želite instalirati. Pritisnite  i odaberite izvor.

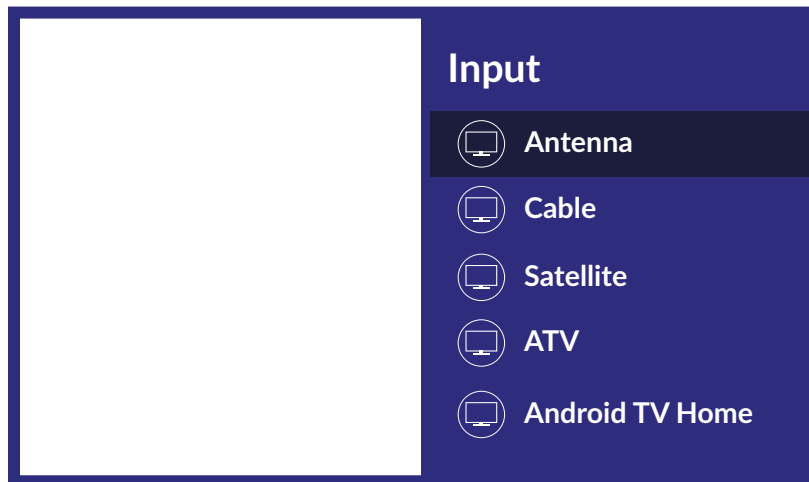

Kada odaberete odgovarajući izvor, pritisnite , a zatim  kako biste otvorili odjeljak *Kanali*. Odaberite

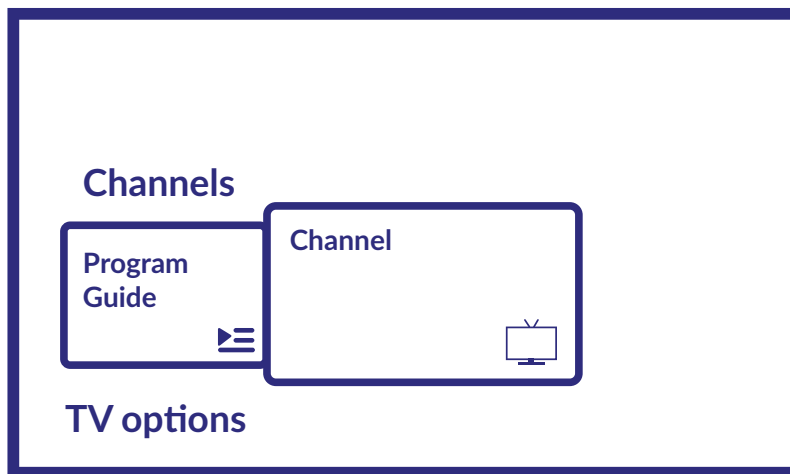









Kanal i pratite upute za instaliranje kanala.

5.2 Gledanje TV kanala

Po dovršetku instalacije možete gledate instalirane TV programe. Neke korisne značajke za ugodno gledanje.

Promjena kanala

Kanale možete mijenjati na sljedeće načine:

- Izravno pomoću tipki 0~9.
- Pomoću tipki   ili P+/P-.
- Putem popisa kanala tipkama OK i  . Upotrijebite TIPKE U BOJI za kretanje prema gore ili dolje po popisu, odabir opcija sortiranja popisa (prema vrsti, broju ili nazivu kanala) ili prebacivanje na popis favorita.
- Putem popisa kanala tipkama OK i  . Tipkama P+/P- ili   na popisu možete se prebacivati na prethodne ili sljedeće stranice.

Informacijska oznaka

Tijekom gledanja televizije možete pritisnuti tipku **INFO** za informacije o trenutnom ili sljedećem programu koji se emitira*.

*Informacije o događajima prikazuju se kada su dostupne. Dostupnost ovisi o izvoru signala

5.3 Elektronički programski vodič (EPG)

EPG je kratica za Digital Electronic Program Guide (Digitalni elektronički programski vodič). Vodič pružaju davatelji televizijskog programa i sadrži informacije o emisijama. U digitalnom načinu možete mu pristupiti pritiskom tipke **INFO** na daljinskom upravljaču ili putem opcija televizora pomoću tipke **INFO** + **UP** u odjeljku *Channels*. Odaberite ikonu *Program Guide* za prikaz EPG-a.

Tipkama **UP**/**DOWN** odaberite kanal, a tipkama **LEFT**/**RIGHT** pregledajte detaljne informacije o programu.

Pritisnite **LEFT** za prekid i povratak na načine prikazivanja.

Pritišćite **TIPKE U BOJI** da biste obavili potrebne radnje:

CRVENO	prebacivanje na prethodni dan EPG-a
ZELENO	prebacivanje na sljedeći dan EPG-a
ŽUTA TIPKA	Prikaz pojedinosti
PLAVA TIPKA	Fitriranje vrsta

NAPOMENA: Okomita linija na vremenskoj traci prikazuje trenutno vrijeme. Odabrani program sadrži traku tijekom različite boje. Ona prikazuje koliko je vremena proteklo od početka programa.

5.4 TV izbornik

U izborniku aplikacije *Live TV* možete unijeti promjene prikazivanja kanala i podesiti druge opcije.

Postoje 2 razine izbornika: *Kanali* i *Opcije televizora* (zadano). Izbornik sadrži redove s ikonama. Za prikaz izbornika *Opcije televizora* pritisnite **INFO**. Za prikaz izbornika *Kanali* pritisnite **INFO** + **UP**.

- 1. razina TV opcija

Odjeljak *Channels* sadrži informacije i parametre emitiranja.

Sadrži sljedeće stavke: *Programski vodič*, *Kanal*.

Program Guide omogućuje pristup EPG-u. Za informacije o upotrebi pregledajte **Poglavlje 5.3**.

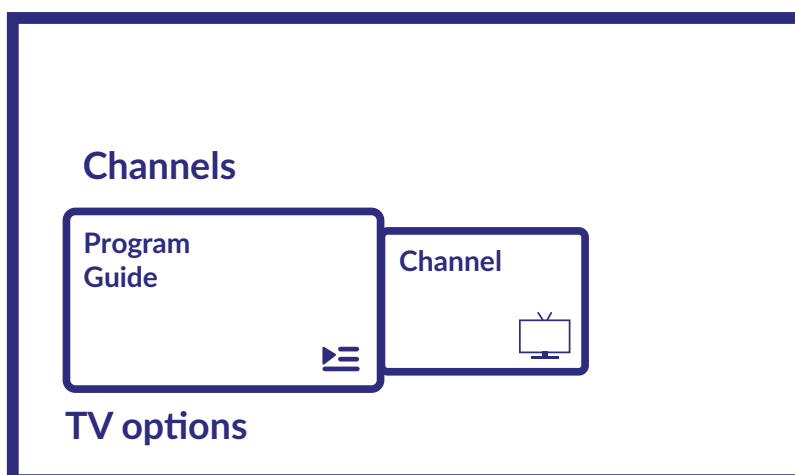

Alat *Kanal* omogućuje brzo dodavanje/instaliranje novog kanala na popis. Za informacije o upotrebi pregledajte **Poglavlje 5.1**.

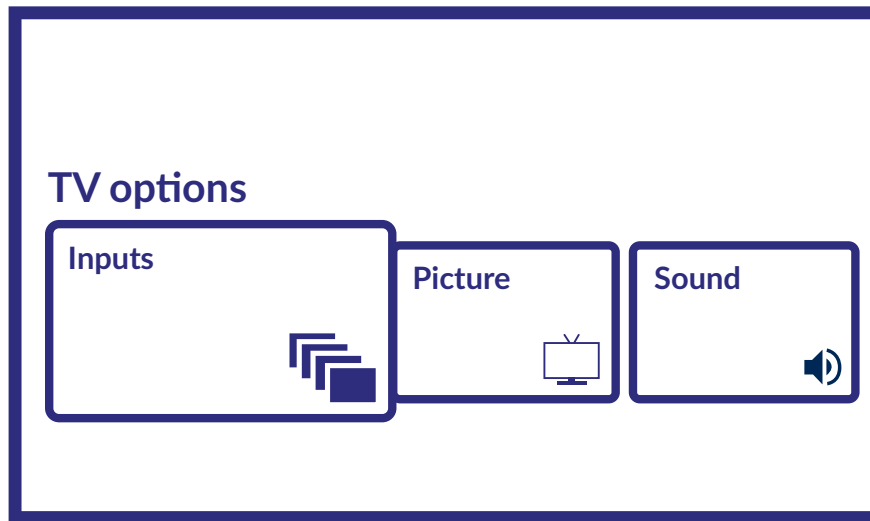

- 2. razina opcija televizora

Odjeljak *TV options* sadrži sljedeće stavke: *Ulaz, Slika, Zvuk, Napajanje, CI kartica, Napredne opcije* i *Postavke*. *Ulazi* omogućuju odabir izvora za prikazivanje. Dostupni su sljedeći izvori:

- Antena: omogućuje prikazivanje kanala dostupnih putem digitalnog zemaljskog signala.
- Kabel: omogućuje prikazivanje kablinskih kanala.
- Satelit: omogućuje prikazivanje satelitskih kanala.
- ATV: omogućuje prikazivanje kanala dostupnih putem analognog zemaljskog signala.
- AV: za prikazivanje audio/video sadržaja putem AV ulaza.
- HDMI 1: za prikazivanje sadržaja putem ulaza HDMI 1.
- HDMI 2: za prikazivanje sadržaja putem ulaza HDMI 2.
- Android TV Home: za povratak na početni zaslon sustava Android.

Slika omogućuje podešavanje postavki zaslona i njegovih parametara. Također možete odabrati različite Načine prikazivanja slike kako biste prilagodili zaslon sadržaju koji se prikazuje. Dostupne su sljedeće postavke: *Korisnik, Standardno, Živopisno, Sport, Film, Igra, Ušteda energije*.

Zvuk omogućuje podešavanje postavki zvuka i njegovih parametara.
Napajanje omogućuje podešavanje postavki kao što su Mjerač vremena za mirovanje ili Automatsko isključivanje kada nema signala.

CI kartica: ako upotrebljavate CAM uređaj, ova opcija omogućuje pristup glavnom izborniku CAM uređaja ili kartice koja je s njim povezana.

Napredne opcije: omogućuju, između ostaloga, podešavanje primarnog i sekundarnog jezika audiozapisa, titlova, HbbTV-a i drugih postavki te pregled informacija o sustavu.

Postavke: ovo je isti izbornik kojem možete pristupiti i s početnog zaslona. Omogućuje pregledavanje i promjenu postavki mreže, računala, uređaja te povezivanje drugih uređaja, uključujući daljinski upravljač putem Bluetootha (više informacija potražite u poglavlju 7).

6. MOGUĆNOSTI PAMETNOG TELEVIZORA

Ovo je pametan model televizora. To znači da, osim uobičajene televizije uživo, pruža i druge mogućnosti, kao što su odabir izvora videosadržaja (YouTube, Netflix i sl.), dodavanje funkcionalnosti instaliranjem različitih aplikacija itd.

NAPOMENA: Za upotrebu pametnih značajki televizora potrebna je internetska veza, a u većini slučajeva i Google račun. Informacije o podešavanju internetske veze i upotrebi Google računa potražite u **Poglavlju 3** i **Poglavlju 7**.

Google račun omogućuje pristup aplikacijama, igrama, filmovima i glazbi u trgovini Google Play. Ovdje možete pretražiti, odabrati i instalirati korisničke programe, igre, aplikacije za IPTV sadržaj, streaming videozapisa i glazbe, druge reproduktore multimedije, vremensku prognozu itd.

Aplikacije često zahtijevaju registraciju i upotrebu jedinstvenog računa za pristup svojim uslugama. Neke usluge nisu besplatne i zahtijevaju pretplatu. Te podatke čuvajte u tajnosti.

7. POSTAVKE SUSTAVA

Putem ikone  ili tako da pritisnete tipku  na daljinskom upravljaču možete pristupiti svim glavnim postavkama televizora dostupnima u izborniku *Postavke*.

7.1 Glavni izbornik postavki

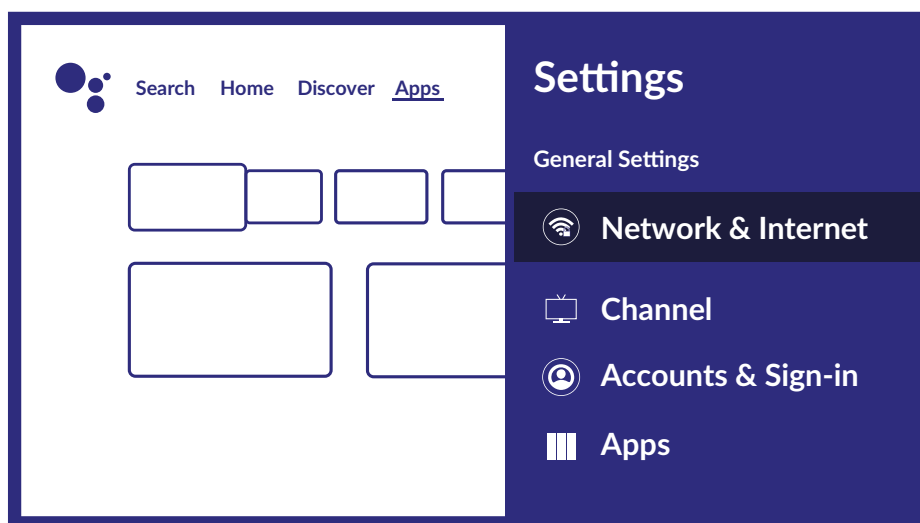

U ovom izborniku možete dodati i izmijeniti svoj račun ili upravljati njime (*Računi i prijavljivanje*), upravljati mrežnom vezom (*Mreža i internet*) ili Aplikacijama (*Aplikacije*) te drugim važnim funkcijama potrebnima za optimalnu upotrebu televizora.

Za mrežno i internetsko povezivanje *Network & internet* pregledajte **Poglavlje 4.2**

Vanjske uređaje, kao što su zvučnici, slušalice i daljinski upravljači, možete upariti s televizorom putem Bluetootha. Odabirom opcije *Daljinski upravljač i oprema* pokreće se pretraživanje uređaja za uparivanje. Prije pokretanja ove funkcije provjerite je li uređaj koji povezujete također u načinu rada za pretraživanje.

7.2 Izbornik postavki uređaja

Za pristup svim opcijama upravljanja uređajima, kao što su *Date & time, Language, Picture, Sound* itd. odaberite odjeljak *Device Preferences* u ovom izborniku.

Za prikaz glavnog izbornika pritisnite MENU. Pritišćite   kako biste odabrali *Device Preferences*, a zatim pritisnite **OK** kako biste otvorili podizbornik.

Sadržaj podizbornika:

About



sadrži informacije o modelu i nazivu uređaja, kao i neke druge korisne informacije te pruža pristup alatu za ponovno pokretanje i ažuriranje sustava. određuje način podešavanja lokalnog datuma i vremena, format prikaza tih informacija i vremensku zonu.

Date & Time

Mjerač vremena

Omogućuje podešavanje uključivanja ili isključivanja televizora.

Language

sadrži popis dostupnih jezika za upotrebu u izbornicima. Tipkama   odaberite jezik i pritisnite **OK** za potvrdu.

<i>Keyboard</i> <i>Ulazi</i>	za podešavanje postavki zaslonske tipkovnice. U ovom izborniku možete upravljati ulazima televizora, dodijeliti im određene nazive ili uključiti funkciju CEC kako biste aktivirali upravljanje perifernim uređajima putem HDMI veze.
<i>Napajanje</i> <i>Slika</i>	Omogućuje upravljanje automatskim isključivanjem televizora. Omogućuje podešavanje postavki zaslona i njegovih parametara. Također možete odabrati različite Načine prikazivanja slike kako biste prilagodili zaslon sadržaju koji se prikazuje. Dostupne su sljedeće postavke: <i>Korisnik, Standardno, Živopisno, Sport, Film, Igra, Ušteda energije</i> .
<i>Sound</i>	odaberite način reprodukcije zvuka i ručno podesite parametre kao što su zvukovi sustava, balans, ekvilizator, automatsko upravljanje glasnoćom itd.
<i>Storage</i> <i>Home screen</i> <i>Način rada u trgovini</i> <i>Googleov pomoćnik</i> <i>Ugrađeni Chromecast</i> <i>Čuvar zaslona</i> <i>Ušteda energije</i> <i>Lokacija</i> <i>Upotreba i dijagnostika</i> <i>Pristupačnost</i> <i>Ponovno pokretanje</i>	informacije o unutarnjim i priključenim uređajima za pohranu. podešavanje izgleda početnog zaslona. Za aktivaciju načina rada prilagođenog izlaganju uređaja u trgovinama. Za aktivaciju, deaktivaciju ili upravljanje funkcijama Googleovog pomoćnika. Upravljanje emitiranjem multimedijских sadržaja na druge uređaje. Upravljanje čuvarem zaslona. Uštedite energiju automatskim isključivanjem zaslona kada nije u upotrebi. Postavke lokacije. Za odobravanje dijeljenja podataka o upotrebi s davateljem usluge. Upravljanje titlovima ili zvučnim opisima. Odaberite za ponovno pokretanje televizora.

8. MULTIMEDIJA

8.1 Podsjetnik prilikom uporabe USB uređaja za pohranu

1. Neki USB uređaji za pohranu možda neće biti kompatibilni s ovim televizorom.
2. Izradite sigurnosnu kopiju podataka na USB uređaju kako biste ih zaštitili od gubitaka, kvarova itd.
STRONG ne preuzima nikakvu odgovornost za gubitke proizašle iz zloupotrebe ili kvarova. Sigurnosno kopiranje podataka odgovornost je korisnika.
3. Učitavanje velikih datoteka može trajati nešto dulje.
4. Brzina prepoznavanja USB uređaja za pohranu ovisi o predmetnom uređaju.
5. Prilikom priključivanja ili odspajanja USB uređaja za pohranu pazite da TV ne bude u USB načinu, u suprotnom može doći do oštećenja USB uređaja ili datoteka pohranjenih na njemu.
6. Koristite samo USB UREĐAJE formatirane u datotečnom sustavu FAT16, FAT32 ili NTFS (samo reprodukcija) koji podržava operacijski sustav Windows. Ako je uređaj formatiran korisničkim programom koji Windows ne podržava, možda neće biti prepoznat.
7. Prilikom upotrebe USB tvrdog diska koji zahtijeva zaseban izvor napajanja, pazite da snaga tj. napajanje ne prelazi 500 mA. U suprotnom će se sustav televizora prebaciti u stanje pripravnosti. Iskopčajte USB tvrdi disk i ponovo pokrenite sustav televizora.
8. Ako datotečni format nije podržan ili je datoteka oštećena, prikazat će se poruka "Unsupported file".
9. Za obradu FHD (Full HD) slike treba više vremena i to ne ovisi o televizoru. Budite strpljivi.
10. Ovaj televizor možda neće podržavati neke multimedijске datoteke promijenjenog ili naprednog formata kodiranja i sl.

8.2 Reprodutor multimedije

Da biste reproducirali multimedijske datoteke kao što su videozapisi, filmovi, glazba i fotografije s USB uređaja za pohranu, upotrijebite ugrađeni reproduktor multimedije. Da biste mu pristupili, jednostavno odaberite ikonu *Media Player* na popisu Omiljene aplikacije na početnom zaslonu. Možete ga pokrenuti i tako da pritisnete tipku **USB** na daljinskom upravljaču.

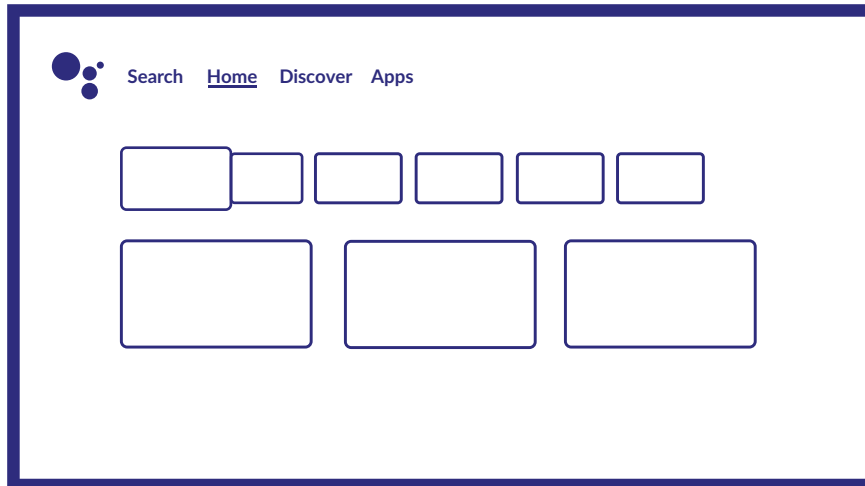

Uz Smart Player možete reproducirati videozapise, glazbu, prikazivati slike i tekst podržanih formata datoteka s USB uređaja za pohranu na zaslonu televizora.

NAPOMENA: Ako iz bilo kojeg razloga ne želite upotrebljavati ugrađeni Smart Player u trgovini Google Play možete instalirati neki od dostupnih reproduktora (npr. MX Player, VLC Player itd.).

NAPOMENA: Podrška multimedijskih datoteka ovisi o televizoru i aplikaciji koja se upotrebljava za reprodukciju. Različite multimedijske aplikacije mogu podržavati različite formate i vrste multimedijskih datoteka.

Priključite USB uređaj za pohranu na USB priključak, pokrenite Smart Player i odaberite vrstu multimedije na stranici Multimedia: *Videozapisi, slike i glazba*. U odjeljku *Uređaj* možete odabrati uređaj koji sadrži datoteke

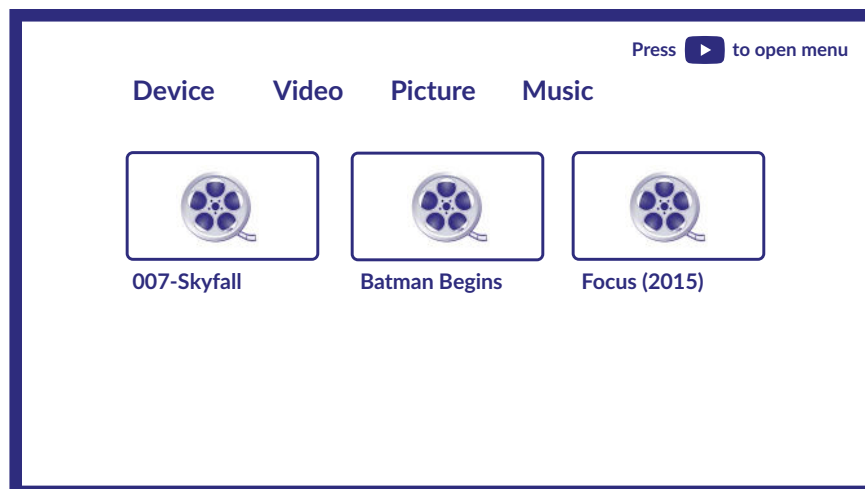

za reprodukciju. Televizor će prikupiti sve podržane datoteke odabrane vrste multimedije i prikazati ih na popisu. Tipkama ▲▼ i ◀▶ odaberite datoteku. Pritisnite **OK** za reprodukciju.

Tijekom reprodukcije možete upotrijebiti multimedijske tipke na daljinskom upravljaču ili naredbe na zaslonu, dostupne iz izbornika kada pritisnete tipku ▲.

NAPOMENA: Kada odaberete jednu od vrsta multimedije, npr. *Video*, mape će prikazivati sao kompatibilne vrste multimedije.

Televizor pamti reproducirane datoteke i prikazuje ih kao Popis za reprodukciju.

8.2.1 Prikazivanje videozapisa

Odaberite ikonu *Video* na stranici za odabir vrste multimedije i odaberite datoteku za reprodukciju.



Dodatne korisne tipke:

OK za pokretanje ili pauziranje reprodukcije.

◀▶ za premotavanje/brzo naprijed.

▲ za pristup izborniku.

▼ za prikazivanje drugih datoteka videozapisa u imeniku.

INFO za više informacija o datoteci.

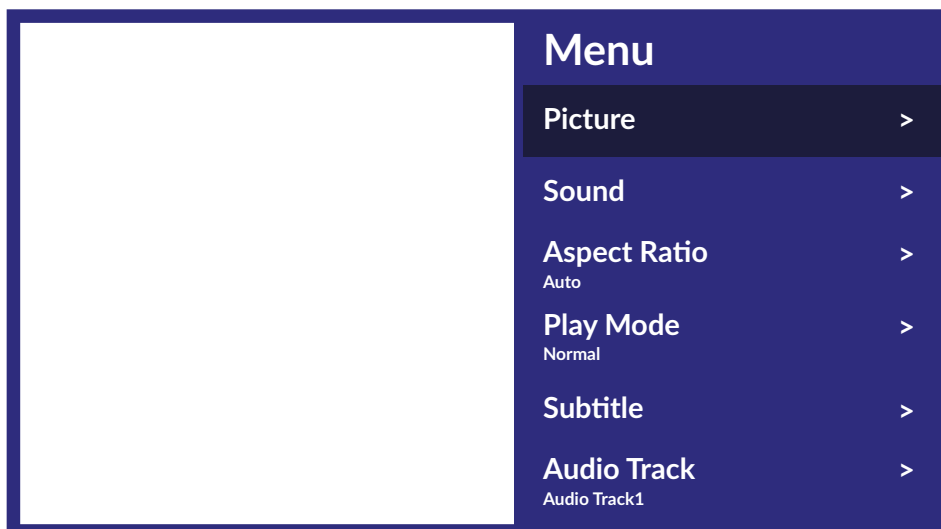

Dostupne opcije izbornika:

Slika

Postavke prikaza na zaslonu.

Zvuk

Postavke zvuka.

Omjer širine i visine

Omogućuje podešavanje formata videozapisa.

Način reprodukcije

Postavke reprodukcije videozapisa.

Titlovi

Za prikaz titlova na zaslonu (ako su dostupni).

Audiozapis

Za odabir audiozapisa (ako je dostupan).

8.2.2 Pregledavanje fotografija

Odaberite ikonu *Photo* na stranici za odabir vrste multimedije i odaberite datoteku od koje će se pokrenuti prikazivanje.

Da biste upravljali reprodukcijom, pritisnite tipku **OK** kako biste prikazali izbornik ili tipku ▼ za prikaz



dodatnih mogućnosti.

Dostupne mogućnosti:

Rotacija

za zakretanje slike na zaslonu

Reprodukcija/Pauza

za pokretanje ili pauziranje reprodukcije.

Informacije

prikaz detaljnih informacija o datoteci.

Izbornik

Pristupite izborniku kako biste odabrali pozadinsku glazbu.

8.2.3 Reprodukcija glazbe

Odaberite *Music* za vrstu multimedije i odaberite datoteku za reprodukciju.

Za upravljanje reprodukcijom upotrijebite gumbе na zaslonu ili multimedijske tipke na daljinskom upravljaču.

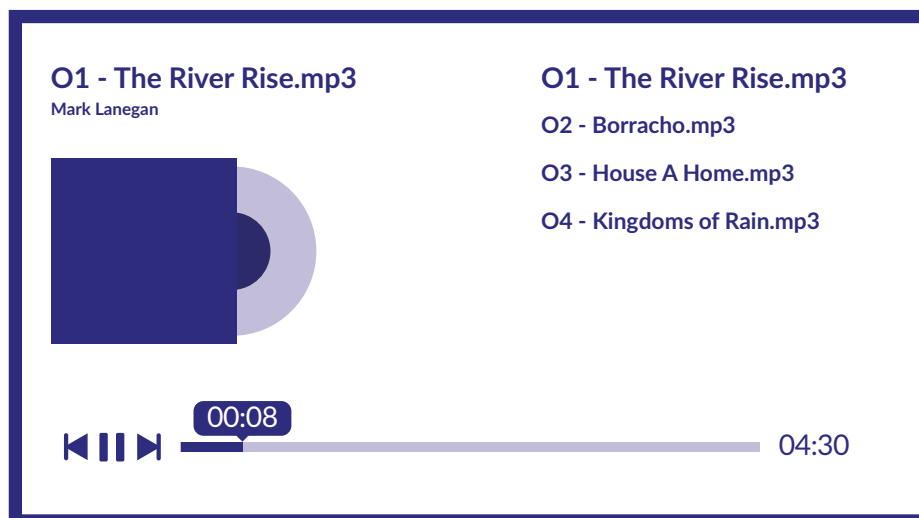

NAPOMENA:

Prekomjerno modulirana mp3 datoteka može uzrokovati distorziju zvuka tijekom reprodukcije.

8.2.4 Pregled datoteka

Odaberite *Uređaj* u odjeljku za odabir vrste multimedije te odaberite mapu ili datoteku za reprodukciju.

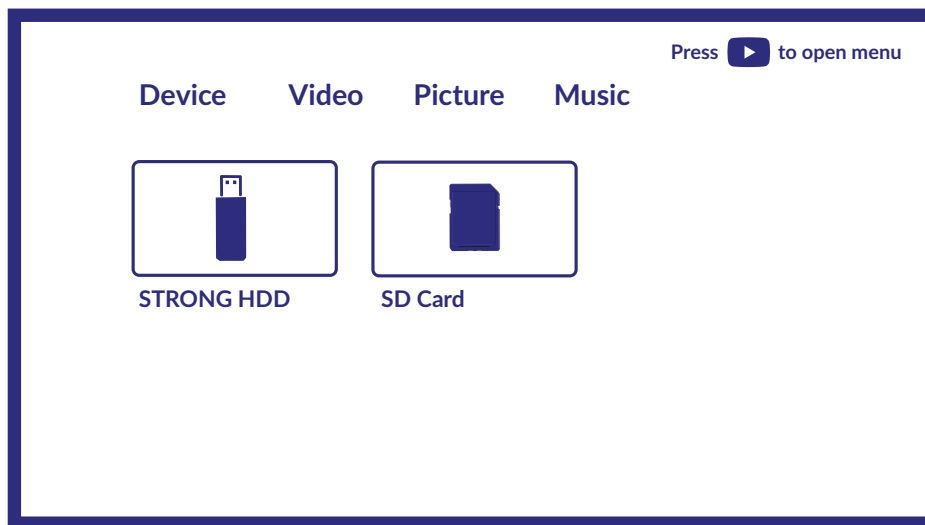

NAPOMENA:

- Ovaj izbornik sadrži samo datoteke koje podržava Smart Player.
- Datoteke drugih datotečnih nastavaka možda se neće prikazati, čak iako su pohranjene na istom USB uređaju.

9. OTKLANJANJE POTEŠKOĆA

Prije nego što se obratite servisu, potražite mogući uzrok poteškoće i rješenje u sljedećim informacijama. Ako televizor ne radi kako treba nakon provjere, obratite se ovlaštenom servisu ili dobavljaču za STRONG. Također možete poslati e-poštu službi za podršku putem našeg web-mjesta www.strong-eu.com.

Problem	Mogući uzrok i rješenje
Nema slike, nema zvuka	<ol style="list-style-type: none"> 1. Provjerite funkcionira li osigurač ili kratkospojnik. 2. Priključite drugi električni uređaj u utičnicu kako biste provjerili je li ispravna. 3. Loš je kontakt utikača i utičnice 4. Provjerite izvor signala.
Nema boje	<ol style="list-style-type: none"> 1. Promijenite sustav boja. 2. Podesite zasićenost. 3. Isprobajte drugi kanal. Slika će možda biti crno-bijela.
Daljinski upravljač ne funkcionira	<ol style="list-style-type: none"> 1. Promijenite baterije. 2. Baterije nisu pravilno postavljene. 3. Glavno napajanje nije priključeno.
Nema slike, zvuk je u redu	<ol style="list-style-type: none"> 1. Podesite svjetlinu i kontrast. 2. Možda je došlo do smetnji emitiranog programa.
Slika je u redu, nema zvuka	<ol style="list-style-type: none"> 1. Pritisnite tipku za povećanje glasnoće. 2. Zvuk je prigušen, pritisnite  kako biste ga ponovo uključili. 3. Promijenite zvučni sustav. 4. Možda je došlo do smetnji emitiranog programa.

Problem	Mogući uzrok i rješenje
Nepravilne crte na slici	Obično su uzrokovane lokalnim smetnjama čiji su izvor automobili, svjetiljke koje simuliraju dnevno svjetlo i sušila za kosu. Podesite antenu kako biste smanjili te smetnje.
"Snijeg", prekidi i smetnje	Ako se antena nalazi u rubnom području pokrivenosti signalom na kojem je signal slab, na slici se mogu pojavljivati točkice te može dolaziti do prekida. Ako je signal vrlo slab, možda ćete morati postaviti posebnu antenu kako biste poboljšali prijem. 1. Podesite položaj i orijentaciju unutarnje/vanjske antene. 2. Provjerite priključak antene. 3. Fino podesite kanal. 4. Isprobajte drugi kanal. Možda je došlo do smetnji emitiranog programa.
Dvostruke slike	Dvostruke slike uzrokovane su televizijskim signalima koji dolaze iz dva smjera. Jedan je izravan, a drugi je posljedica odbijanja od visokih zgrada, brda i sl. Promjena orijentacije ili položaja antene može poboljšati prijem.
Smetnje radijske frekvencije	Ove smetnje uzrokuju pokretne "valove" ili dijagonalne crte na slici, a u nekim slučajevima mogu uzrokovati gubitak kontrasta slike. Pronađite izvor radijskih smetnji i uklonite ga.
Reprodukcija videozapisa uzrokuje zamrzavanje slike i slične smetnje, osobito u slučaju HD sadržaja.	Brzina čitanja USB uređaja ili zapisivanja na njega možda je preniska. Upotrijebite USB uređaj odgovarajuće brzine i kapaciteta. Klasični USB memorijski uređaji ("stikovi") možda neće podržavati dovoljnu brzinu.
Nema signala ili je slab, prijem je isprekidan.	a) Kabeli su možda labavo priključeni, možda je vlaga prodrla na kabele ili priključke, možda je trenutno jaka kiša ili oluja. Provjerite priključke kabela, LNB i drugu opremu povezanu između LNB-a i prijemnika ili provjerite antenu. Pričekajte da kiša/oluja prestane. Za savjet se obratite lokalnom stručnjaku za satelitske antene. b) Satelitska antena nije usmjerena prema odgovarajućem satelitu. Podesite antenu. Za savjet se obratite lokalnom stručnjaku za satelitske antene. c) Satelitska antena je premalena, na putu signala nalazi se drveće ili zgrade. Upotrijebite veću antenu ili promijenite njezin položaj. d) Signal je presnažan, antena je prevelika. Priključite uređaj za slabljenje signala na LNB ulaz. Za savjet se obratite lokalnom stručnjaku za satelitske antene.
Loša slika tijekom guste kiše.	Gusta kiša oslabit će satelitske signale, a ispod određene razine doći će do prekida. Provjerite je li satelitska antena instalirana sukladno standardima kako biste efekte kiše sveli na minimum. Za savjet se obratite lokalnom stručnjaku za satelitske antene.
Ako se TV isključi nakon ukapčanja kabela u bilo koji priključak	Ponovo uključite TV

NAPOMENA:

Ako se problem nastavi i nakon što primijenite ova rješenja, obratite se lokalnoj službi za podršku ili pošaljite e-poštu službi za podršku putem našeg web-mjesta www.strong-eu.com.

10. SPECIFIKACIJE

Audio

Audio izlaz: 2 x 10 W

Video

Pokrivenost kanala: DVB-T/T2: 174 MHz-230 MHz; 470 MHz-860 MHz
DVB-C: 113/-858 MHz
DVB-S/S2: 950 MHz-2.150 MHz
Sustav: DTV: DVB-T/T2, DVB-S/S2, DVB-C
ATV: PAL/SECAM (BG/DK/1)
AV: PAL, NTSC, SECAM

Priključci

1x ANT IN
1 x SAT IN
1 x CI
3x HDMI
2x USB
1x LAN (RJ-45)
1 x S/PDIF (optički.)
1x HEADPHONES
1x Mini AV IN 3,5 mm

Opći podaci

Radni napon: 100 ~ 240 V AC 50/60 Hz
Potrošnja energije: max. 100 W, typ. 70 W
Potrošnja energije u stanju pripravnosti: ≤ 0.5 W
Radna temperatura: +5 °C ~ +35 °C
Temperatura pohrane: -15 °C ~ +45 °C
Radna vlažnost: 20 ~ 80% relativne vlažnosti bez kondenzacije
Vlažnost pohrane: 10 ~ 90% relativne vlažnosti bez kondenzacije
Dimenzije (ŠxDxV) u mm (sa TV postoljem): 968 x 226 x 613
Neto masa: 7.3 kg

Zaštita podataka:

Napominjemo da STRONG, njegovi proizvodni partneri, davatelji aplikacija i usluga mogu prikupljati te koristiti tehničke i povezane podatke, uključujući između ostalog tehničke podatke o ovom uređaju, sustavu i aplikacijama te perifernim uređajima. STRONG, njegovi proizvodni partneri, davatelji aplikacija i usluga mogu koristiti takve podatke za poboljšanje svojih proizvoda ili pružanje usluga ili tehnologija vama, sve dok je to u obliku koji vas osobno ne identificira.

Osim toga, uzmite u obzir da neke pružene usluge, koje su već na uređaju ili ih instalirate vi, mogu zahtijevati registraciju za koju je potrebno navesti osobne podatke.

Osim toga, neke usluge, koje nisu unaprijed instalirane, ali će možda biti instalirane, mogu prikupljati osobne podatke bez dodatnih upozorenja i STRONG se ne može smatrati odgovornim za moguća kršenja propisa o zaštiti podataka od strane usluga koje nisu tvornički instalirane.