

D555/755 Series

STRONG

androidtv

4K UHD SMART TV 43" 50" 55"

FULL HD SMART TV 40"

HD SMART TV 32"

**SRT32HD5553, SRT40FD5553, SRT43UD7553,
SRT50UD7553, SRT55UD7553**



Sujeto a modificaciones

Instrucciones de instalación

www.strong-eu.com

SERVICE CENTER

AT	 support_at@strong-eu.com 0820 400 150 (€ 0,12/Min. Österr. Festnetz)	HU	 support_hu@strong-eu.com +36 1 445 26 10
BG	 support_bg@strong-eu.com +359 32 634451	IT	 support_it@strong-eu.com
CZ	 support_cz@strong-eu.com 844 44 44 90	NL	 support_nl@strong-eu.com
DE	 support_de@strong-eu.com 0800 7788 787 (Gebührenfrei)	PL	 support_pl@strong-eu.com 801 702 017
DK	 support_dk@strong-eu.com	PT	 support_pt@strong-eu.com +351 2 100 06 125
ES	 support_es@strong-eu.com +34 91 119 61 76	SK	 support_sk@strong-eu.com 0850 15 05 50
FR	 support_fr@strong-eu.com	SL	 support_sl@strong-eu.com +386 1 828 08 58
HR	 support_hr@strong-eu.com +385 1 344 57 66	UA	 support_ua@strong-eu.com +380 (44) 238 61 50

Supplied by STRONG Austria
Represented by STRONG Ges.m.b.H.
Teinfaltstraße 8/4.Stock
A-1010 Vienna, Austria
Email: support_at@strong-eu.com

Licencias

Este producto contiene uno o más programas protegidos por las leyes internacionales y de Estados Unidos de derechos de autor como obras inéditas. Son confidenciales y propiedad de **Dolby Laboratories**. Queda prohibida su reproducción o divulgación, en su totalidad o en parte, o la producción de trabajos derivados del mismo sin el permiso expreso de Dolby Laboratories. Derechos de autor 2003-2009 por Dolby Laboratories. Reservados todos los derechos.

ESTE PRODUCTO SE VENDE CON UNA LICENCIA LIMITADA Y SE AUTORIZA SU USO ÚNICAMENTE EN RELACIÓN CON EL CONTENIDO HEVC QUE CUMPLA CADA UNO DE LOS SIGUIENTES TRES REQUISITOS: (1) CONTENIDO HEVC SÓLO PARA USO PERSONAL; (2) CONTENIDO HEVC QUE NO SE OFRECE A LA VENTA; Y (3) CONTENIDO HEVC CREADO POR EL PROPIETARIO DEL PRODUCTO. ESTE PRODUCTO NO PUEDE UTILIZARSE EN RELACIÓN CON CONTENIDO CODIFICADO HEVC CREADO POR UN TERCERO, QUE EL USUARIO HAYA ENCARGADO O COMPRADO A UN TERCERO, A MENOS QUE UN VENDEDOR AUTORIZADO DEL MISMO, LE CONCEDA POR SEPARADO LOS DERECHOS PARA UTILIZAR EL PRODUCTO CON DICHO CONTENIDO. SU USO DE ESTE PRODUCTO EN RELACIÓN CON EL CONTENIDO CODIFICADO HEVC, SE CONSIDERA ACEPTACIÓN DE LA AUTORIDAD LIMITADA PARA EL USO COMO SE HA INDICADO ANTERIORMENTE.

DECLARACIÓN UE DE CONFORMIDAD SIMPLIFICADA

Por la presente, STRONG declara que el dispositivos 32HD5553, 40FD5553, 43UD7553, 50UD7553, 55UD7553 cumplen con la Directiva 2014/53/EU.

El documento completo de la Declaración de Conformidad EU, está disponible en la siguiente dirección de Internet: <http://www.strong-eu.com/en/doc>

Sujeto a alteraciones. Como consecuencia de la continua investigación y desarrollo de especificaciones técnicas, el diseño y apariencia de los productos puede cambiar. Fabricado bajo licencia de Dolby Laboratories. Dolby, Dolby Audio y el símbolo de la doble D son marcas comerciales de Dolby Laboratories Licensing Corporation. Los términos HDMI, HDMI High-Definition Multimedia Interface y el logotipo HDMI son marcas comerciales o marcas registradas de HDMI Licensing Administrator, Inc. Wi-Fi es una marca comercial registrada de Wi-Fi Alliance®. Netflix es una marca registrada de Netflix, Inc. YouTube™ es una marca comercial de Google Inc. Todos los nombres de los productos son marcas o marcas registradas de sus dueños respectivos.

© STRONG 2024. Todos los derechos reservados.

MANUAL DEL USUARIO

Para obtener el mejor rendimiento y seguridad, por favor, lea atentamente este manual. Por favor conserve este manual para referencias futuras.



ÍNDICE

1. INSTRUCCIONES	3
1.1 Instrucciones de seguridad	3
1.2 Almacenamiento	4
1.3 Accesorios	4
1.4 Instalación del equipo	4
2. INSTALACIÓN	4
2.1 Código PIN predeterminado:	4
2.2 Panel frontal	5
2.3 Panel trasero	5
2.4 Mandos a distancia	8
2.5 Instalación de las pilas	10
2.6 Uso del mando a distancia	11
3. PRIMERA INSTALACIÓN	11
3.1 Instalación de canales por cable	13
3.2 Instalación de canales de antena	15
3.3 Instalación de canales de satélite	16
4. PANTALLA DE INICIO	19
4.1 Entradas	20
4.2 Red e Internet	20
5 USO DE LIVE TV	22
5.1 Instalación de canales	23
5.2 Ver canales de televisión	23
5.3 Guía Electrónica de Programas (EPG)	24
5.4 Menús de TV	24
6. POSIBILIDADES DEL SMART TV	25
7. CONFIGURACIÓN DEL SISTEMA	26
7.1 Menú principal de configuración	26
7.2 Menú de preferencias del dispositivo	26
8. MULTIMEDIA	27
8.1 Recordatorio al usar los dispositivos de almacenamiento USB	27
8.2 Reproductor multimedia	28
8.2.1 Reproducir vídeos	29
8.2.2 Explorar fotos	30
8.2.3 Reproducir música	31
8.2.4 Examinar documentos de texto	31
9. SOLUCIÓN DE PROBLEMAS	32
10. ESPECIFICACIONES	33

1. INSTRUCCIONES

1.1 Instrucciones de seguridad

Lea todas las instrucciones antes de operar el equipo. Conserve estas instrucciones para su uso posterior.

- Use únicamente los dispositivos/accesorios especificados o suministrados por el fabricante (como el adaptador de alimentación exclusivo, batería, etc.).
- Consulte la información en el exterior del panel posterior de la caja para informaciones eléctricas y de seguridad antes de instalar o hacer funcionar el aparato.
- Para reducir el riesgo de incendio o descarga eléctrica, no exponga este aparato a la lluvia o la humedad.
- No se debe impedir la ventilación cubriendo las aberturas de ventilación con objetos, como periódicos, manteles, cortinas, etc.
- El aparato no debe ser expuesto a goteos ni salpicaduras y ningún objeto con líquido, como floreros, deberá ser colocado sobre el aparato.
- La marca ⚠ indica un riesgo de descarga eléctrica. Los cables externos deben ser instalados por personal instruido o se deben utilizar cables o cordones prefabricados.
- Para evitar lesiones, este aparato debe estar firmemente sujeto al suelo/pared conforme a las instrucciones de instalación.
- Peligro de explosión si la batería se sustituye de forma incorrecta. Reemplácela solamente con otra igual o de tipo equivalente.
- La batería (batería o baterías o paquete de baterías) no debe quedar expuesta a un calor excesivo como la luz solar, el fuego o fuente similar.
- El nivel sonoro excesivo de los auriculares puede causar pérdida de la audición. Escuchar música a niveles de volumen alto y durante períodos prolongados puede dañar la audición.
- Para reducir el riesgo de daños a la audición, se debe bajar el volumen a un nivel seguro, cómodo, y reducir el tiempo de escucha a niveles altos.
- El enchufe o el conector del aparato se utiliza como dispositivo de desconexión, deberá permanecer accesible. Cuando no esté en uso y cuando se mueva, por favor tenga cuidado con el cable de alimentación, por ejemplo, ate el cable de alimentación con una abrazadera de cables o algo parecido. Debe estar libre de bordes afilados o similares que pueden causar abrasión del cable de alimentación. Al ponerlo en uso de nuevo, asegúrese de que el cable de alimentación no está dañado. En caso de daño, reemplace el cable de alimentación por uno similar con las mismas especificaciones. La ausencia de una indicación de luz en el aparato no significa que está totalmente desconectado de la red eléctrica. Para desconectar el aparato completamente, el enchufe de corriente debe ser retirado de la toma.
- Se debe prestar atención a los aspectos ambientales de la eliminación de baterías.
- No deben colocarse fuentes de llamas, como velas encendidas sobre el aparato.
-  Para evitar la propagación del fuego, mantenga las velas u otras llamas siempre alejadas de este producto.
- Un terminal USB puede aportar un máximo de 500 mA.
-  Los equipos con este símbolo son de Clase II o con doble aislamiento eléctrico. Ha sido diseñado de forma que no requiera una conexión eléctrica de seguridad a tierra.

Entorno de Funcionamiento

- No instale este equipo en un espacio cerrado como una estantería o lugar similar.
- No utilice el equipo cerca de zonas húmedas, frías y proteja el equipo del sobrecalentamiento.
- Mantener el equipo alejado de la luz solar directa.
- No utilice el equipo cerca de lugares con polvo.
- No coloque velas cerca de una zona abierta y accesible para evitar que materias extrañas inflamables entren en la TV.

Directiva WEEE

WEEE

 Eliminación correcta de este producto. Esta marca indica que este producto no debe eliminarse junto con otros residuos domésticos en toda la UE. Para evitar los posibles daños al medio ambiente o a la salud humana que representa la eliminación incontrolada de residuos, recíclelo correctamente para promover la reutilización sostenible de recursos materiales. Para devolver su dispositivo usado, utilice los sistemas de devolución y recogida o póngase en contacto con el establecimiento donde se adquirió el producto. Pueden tomar este producto para el reciclaje seguro ambiental.

1.2 Almacenamiento

Su dispositivo ha sido cuidadosamente comprobado y embalado antes del envío. Cuando lo desempaque, asegúrese de que todas las partes se encuentren incluidas y mantenga el empaque fuera del alcance de los niños. Le recomendamos que conserve la caja de cartón durante el período de garantía, mantenga su dispositivo perfectamente protegido en caso de reparación o garantía.

1.3 Accesorios

1x Instrucciones de instalación

1x Instrucciones de seguridad

2x Mandos a distancia*

2x Pilas AA

2x Pilas AAA

* Es posible emparejar sólo el mando a distancia pequeño, sin embargo el segundo mando a distancia puede seguir utilizándose de forma tradicional sin conexión Bluetooth como el primero.

1.4 Instalación del equipo

Fig. 1

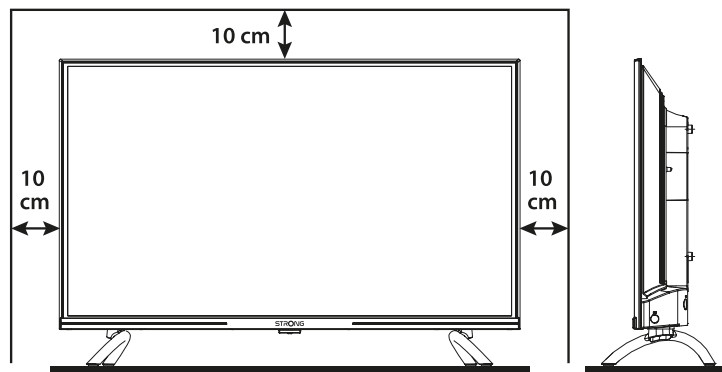

Instale la pantalla sobre una superficie horizontal sólida como una mesa o escritorio. Para la ventilación, deje un espacio de al menos 10 cm libres alrededor de la unidad. Para evitar situaciones de fallo y no seguras, por favor, no coloque objetos encima de la unidad. Este aparato puede ser utilizado en climas tropicales y / o moderados.

Este manual de usuario proporciona instrucciones completas para instalar y utilizar este televisor. Los símbolos sirven como sigue.

ADVERTENCIA Muestra un mensaje de advertencia.

NOTA Ofrece información adicional importante o de utilidad.

MENU Representa un botón en el mando a distancia o el receptor TV.

Mover a Representa un elemento del menú dentro de una ventana.

NOTA: Limpie la pantalla con un paño suave y seco después de apagar y desenchufar el televisor y evite los sprays para cristales y otros productos de limpieza domésticos.

2. INSTALACIÓN

2.1 Código PIN predeterminado:

El usuario establece la contraseña durante la primera instalación descrita en el capítulo 3 (paso 5). Puede introducir un código de su elección, pero recuerde que para restablecer la contraseña será necesario reiniciar el sistema haciéndolo volver a la configuración de fábrica, lo que hace que se pierdan todos los ajustes establecidos por el usuario.

2.2 Panel frontal

Fig. 2

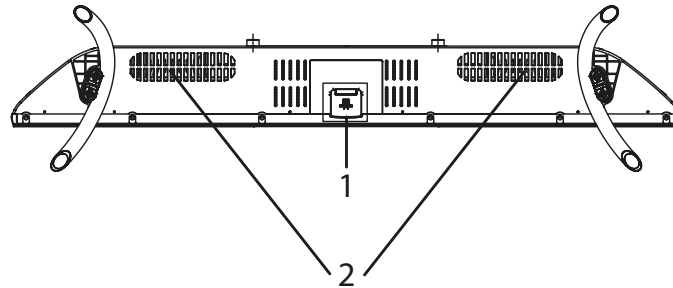

NOTA: Los gráficos son solamente para la representación.

1. Indicador de encendido / sensor remoto
2. Altavoces

2.3 Panel trasero

NOTA: Los gráficos son solamente para la representación.

Fig. 3

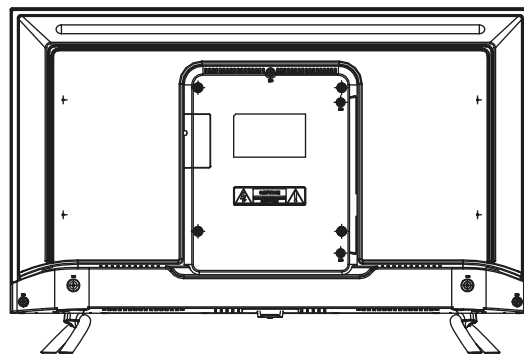

32HD5553

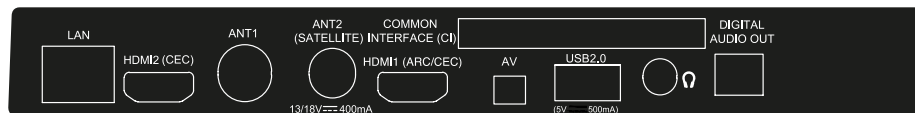

1. LAN
2. HDMI 2
3. ANTENNA IN 1
4. SAT IN / ANT 2
5. HDMI 1 (ARC)

Conecte a su router de Internet para acceder a Internet/ aplicaciones.
 Conecte la señal de entrada HDMI desde una fuente de señal como DVD, reproductor de Blu-ray o consola de juegos.
 Conecte un cable coaxial para recibir la señal del cable o de la antena DVB-T/T2.
 Conecte un cable coaxial para recibir la señal de la antena parabólica con LNB.
 Conecta la señal de entrada HDMI desde una fuente de señal como DVD, reproductor de Blu-ray o consola de juegos o directamente a un amplificador digital compatible con la función ARC. Esta entrada está equipada con la función ARC (Audio Return Channel) para implementar conexiones de audio y para un soporte completo de Dolby Audio.
 Inserte un módulo de acceso condicional (CAM).
 Para conectar su cámara de video u otro dispositivo mediante un cable AV de 3,5 mm a su TV para reproducir videos en la pantalla de su televisor.
 Puerto USB 2.0.

6. CI
7. Mini AV IN
8. USB 2.0

9. HEADPHONE

Salida de audio para auriculares o audífonos, los altavoces se silenciarán cuando los auriculares estén conectados y seleccionados los auriculares.

10. S/PDIF (optical)

Utilice un cable RCA para conectar su televisor a un amplificador digital compatible o un equipo de cine en casa.

40FD5553

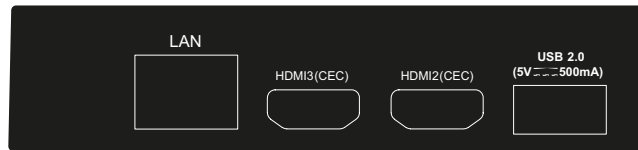
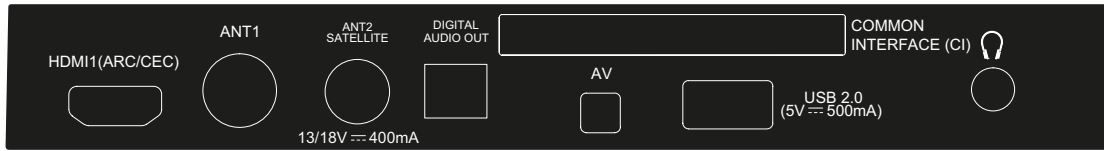

1. HDMI 1 (ARC)

Conecta la señal de entrada HDMI desde una fuente de señal como DVD, reproductor de Blu-ray o consola de juegos o directamente a un amplificador digital compatible con la función ARC. Esta entrada está equipada con la función ARC (Audio Return Channel) para implementar conexiones de audio y para un soporte completo de Dolby Audio.

2. ANTENNA IN 1

Conecte un cable coaxial para recibir la señal del cable o de la antena DVB-T/T2.

3. SAT IN / ANT 2

Conecte un cable coaxial para recibir la señal de la antena parabólica con LNB.

4. S/PDIF (optical)

Utilice un cable RCA para conectar su televisor a un amplificador digital compatible o un equipo de cine en casa.

5. CI

Inserte un módulo de acceso condicional (CAM).

6. Mini AV IN

Para conectar su cámara de video u otro dispositivo mediante un cable AV de 3,5 mm a su TV para reproducir videos en la pantalla de su televisor.

7. USB 2.0

Puerto USB 2.0.

8. HEADPHONE

Salida de audio para auriculares o audífonos, los altavoces se silenciarán cuando los auriculares estén conectados y seleccionados los auriculares.

9. LAN

Conecte a su router de Internet para acceder a Internet/ aplicaciones.

10. HDMI 2

Conecta la señal de entrada HDMI desde una fuente de señal como DVD, reproductor de Blu-ray o consola de juegos.

11. HDMI 3

Conecta la señal de entrada HDMI desde una fuente de señal como DVD, reproductor de Blu-ray o consola de juegos.

12. USB 2.0

Puerto USB 2.0.

43UD7553

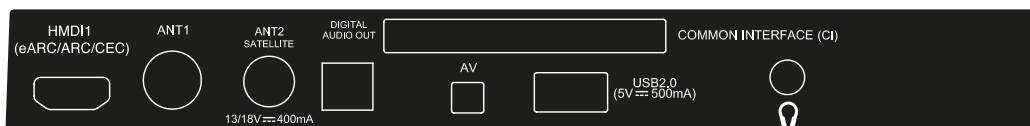

1. HDMI 1 (ARC)

Conecta la señal de entrada HDMI desde una fuente de señal como DVD, reproductor de Blu-ray o consola de juegos o directamente a un amplificador

- 2. ANTENNA IN 1
- 3. SAT IN / ANT 2
- 4. S/PDIF (optical)

digital compatible con la función ARC. Esta entrada está equipada con la función ARC (Audio Return Channel) para implementar conexiones de audio y para un soporte completo de Dolby Audio.

Conecte un cable coaxial para recibir la señal del cable o de la antena DVB-T/T2.
Conecte un cable coaxial para recibir la señal de la antena parabólica con LNB.
Utilice un cable RCA para conectar su televisor a un amplificador digital compatible o un equipo de cine en casa.

- 5. CI
- 6. Mini AV IN

Inserte un módulo de acceso condicional (CAM).

Para conectar su cámara de video u otro dispositivo mediante un cable AV de 3,5 mm a su TV para reproducir videos en la pantalla de su televisor.

- 7. USB 2.0
- 8. HEADPHONE

Puerto USB 2.0.

Salida de audio para auriculares o audífonos, los altavoces se silenciarán cuando los auriculares estén conectados y seleccionados los auriculares.

- 9. LAN
- 10. HDMI 2

Conecte a su router de Internet para acceder a Internet/ aplicaciones.

Conecta la señal de entrada HDMI desde una fuente de señal como DVD, reproductor de Blu-ray o consola de juegos.

- 11. HDMI 3

Conecta la señal de entrada HDMI desde una fuente de señal como DVD, reproductor de Blu-ray o consola de juegos.

- 12. USB 2.0

Puerto USB 2.0.

50UD7553 & 55UD7553

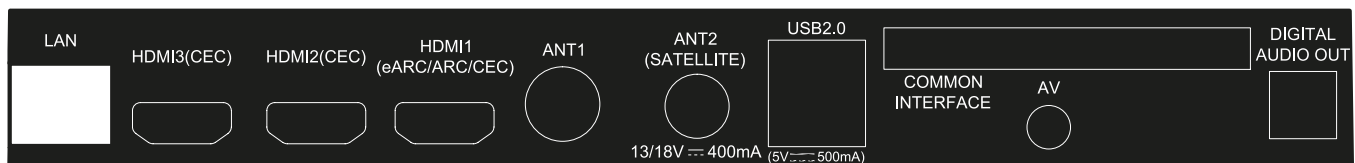

- 1. LAN
- 2. HDMI 3
- 3. HDMI 2
- 4. HDMI 1 (ARC)

Conecte a su router de Internet para acceder a Internet/ aplicaciones.

Conecta la señal de entrada HDMI desde una fuente de señal como DVD, reproductor de Blu-ray o consola de juegos.

Conecta la señal de entrada HDMI desde una fuente de señal como DVD, reproductor de Blu-ray o consola de juegos.

Conecta la señal de entrada HDMI desde una fuente de señal como DVD, reproductor de Blu-ray o consola de juegos o directamente a un amplificador digital compatible con la función ARC. Esta entrada está equipada con la función ARC (Audio Return Channel) para implementar conexiones de audio y para un soporte completo de Dolby Audio.

- 5. ANTENNA IN 1
- 6. SAT IN / ANT 2
- 7. USB 2.0
- 8. CI
- 9. Mini AV IN

Conecte un cable coaxial para recibir la señal del cable o de la antena DVB-T/T2.
Conecte un cable coaxial para recibir la señal de la antena parabólica con LNB.
2 x puertos USB 2.0

Inserte un módulo de acceso condicional (CAM).

Para conectar su cámara de video u otro dispositivo mediante un cable AV de 3,5 mm a su TV para reproducir videos en la pantalla de su televisor.

- 10. S/PDIF (optical)

Utilice un cable RCA para conectar su televisor a un amplificador digital compatible o un equipo de cine en casa.

- 11. HEADPHONE

Salida de audio para auriculares o audífonos, los altavoces se silenciarán cuando los auriculares estén conectados y seleccionados los auriculares.

NOTA: Si el televisor se apaga cuando conecta un cable a cualquier conector, simplemente vuelva a encenderlo.

2.4 Mandos a distancia

Fig. 4a

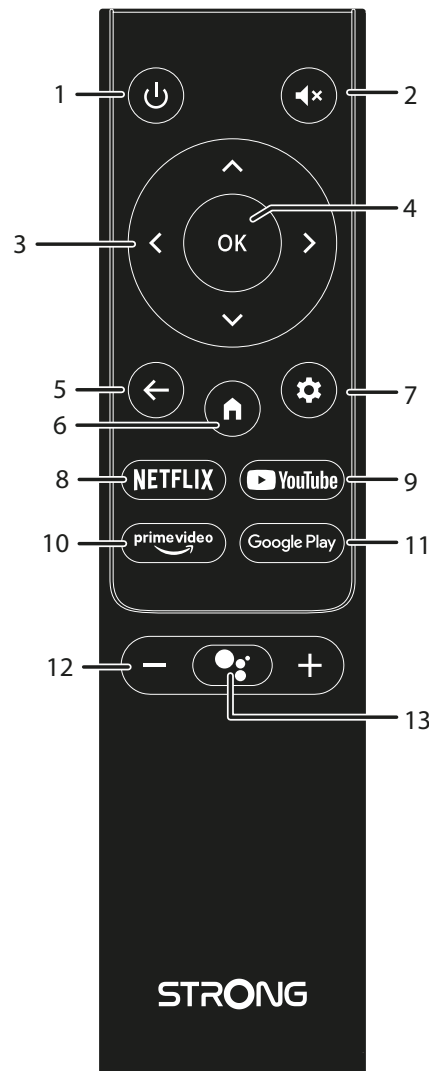

Este modelo de TV se suministra con 2 unidades de mando a distancia (RCU, por sus siglas en inglés).

El primero es más sencillo y moderno. Tiene un diseño minimalista, una pequeña cantidad de botones y es muy práctico para el uso diario. Este mando a distancia incluye las tecnologías IR y RF. Esto significa que puede usarlo como un mando a distancia IR tradicional, apuntando a su TV y, si lo empareja a través de una conexión inalámbrica Bluetooth, podrá controlarlo sin apuntar directamente a su TV. Consulte el **Capítulo 3** y otros capítulos para obtener más información sobre cómo emparejar este mando a distancia con su TV

- 1.
- 2.
- 3.
- 4.
- 5.
- 6.
- 7.
- 8.
- 9.

- Pulsar para encender el televisor o en espera.
- Pulsar para silenciar o restaurar el volumen.
- Navegar por el menú.
- Confirmar la selección.
- Pulse para volver al canal anteriormente visto. En el menú: Volver al menú anterior.
- Acceder al escritorio de casa.
- Pulse para acceder a la configuración del televisor.
- Pulsar para entrar en Netflix inmediatamente.*
- Pulsar para entrar en YouTube inmediatamente

- 10. **prime video**
- 11. **Google Play**
- 12. **VOL +/-**
- 13. **🔊**

Pulsar para entrar en prime video inmediatamente**
 Pulsar para entrar en Google Play inmediatamente
 Ajustar el volumen hacia arriba o hacia abajo.
 Pulse para activar la función de control por voz.***

* La membresía no está incluida. Netflix está disponible en países seleccionados. Streaming Netflix requiere la creación de una cuenta. Se requiere Internet de banda ancha. Consulte www.netflix.com/TermsOfUse para más detalles.

** La membresía no está incluida. Prime video está disponible en países seleccionados. Streaming Prime video requiere la creación de una cuenta. Se requiere Internet de banda ancha. Consulte www.primevideo.com para más detalles.





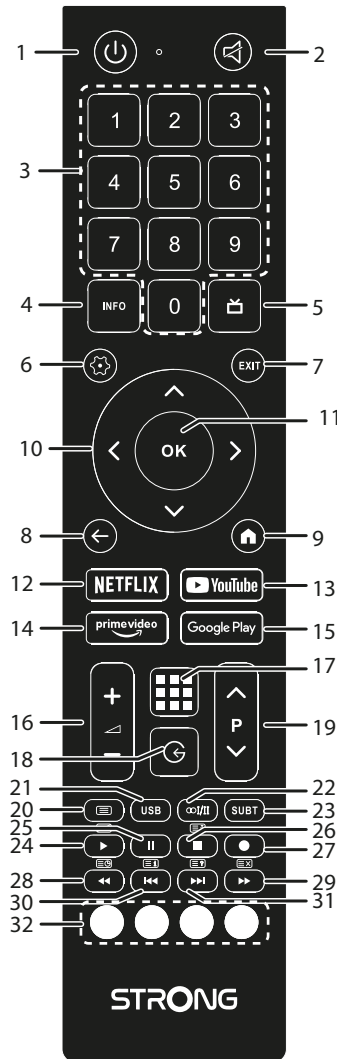







*** El control por voz y algunas otras funciones solo funcionan cuando el mando a distancia se empareja con su TV.

Fig. 4b



- 1. **🔌**
- 2. **🔊**
- 3. **0 ~ 9**
- 4. **INFO**
- 5. **🏠**
- 6. **⚙️**
- 7. **EXIT**
- 8. **⬅️**
- 9. **🏠**
- 10. **▲▼◀▶**

Pulsar para encender el televisor o en espera.
 Pulsar para silenciar o restaurar el volumen.
 Seleccionar el canal directamente.
 Muestra informaciones acerca de la fuente seleccionada.
 Pulse para mostrar la información de la guía electrónica de programación (EPG) en el modo TV.
 Pulse para acceder a la configuración del televisor.
 Salir del menú actual.
 Pulse para volver al canal anteriormente visto. En el menú: Volver al menú anterior.
 Acceder al escritorio de casa.
 Navegar por el menú.

- | | |
|---------------------------------------------------------------------------------------|-------------------------------------------------------------|
| 11. OK | Confirmar la selección. |
| 12. NETFLIX | Pulsar para entrar en Netflix inmediatamente.* |
| 13. YouTube | Pulsar para entrar en YouTube inmediatamente |
| 14. prime video | Pulsar para entrar en prime video inmediatamente** |
| 15. Google Play | Pulsar para entrar en Google Play inmediatamente |
| 16. VOL +/- | Ajustar el volumen hacia arriba o hacia abajo. |
| 17.  | Pulse aquí para ver la lista de aplicaciones. |
| 18.  | Seleccionar el modo de fuente de entrada. |
| 19. P +/- | Cambiar los programas hacia arriba o hacia abajo. |
| 20.  | Abrir las opciones de menú. |
| 21. USB | Ingresar al menú multimedia. |
| 22.  | Selección de la pista de audio |
| 23. SUBT | Activar / desactivar los subtítulos en el modo DTV. |
| 24.  | Pulse para iniciar la reproducción. |
| 25.  | Pulsar para detener la reproducción |
| 26.  | Pulsar para detener la reproducción |
| 27.  | Sin función. |
| 28.  | Pulsar para retroceder rápidamente. |
| 29.  | Pulsar para avanzar rápidamente. |
| 30.  | Pulsar para reproducir el archivo anterior. |
| 31.  | Pulsar para reproducir el archivo siguiente. |
| 32. BOTONES DE COLOR | Pulsar para ejecutar la función rápida en el modo TV o DTV. |

El segundo mando a distancia es de mayores dimensiones y más tradicional. Es solo IR y tiene una lista completa de botones para controlar su TV.

* La membresía no está incluida. Netflix está disponible en países seleccionados. Streaming Netflix requiere la creación de una cuenta. Se requiere Internet de banda ancha. Consulte www.netflix.com/TermsOfUse para más detalles.

** La membresía no está incluida. Prime video está disponible en países seleccionados. Streaming Prime video requiere la creación de una cuenta. Se requiere Internet de banda ancha. Consulte www.primevideo.com para más detalles.

2.5 Instalación de las pilas

Fig. 5

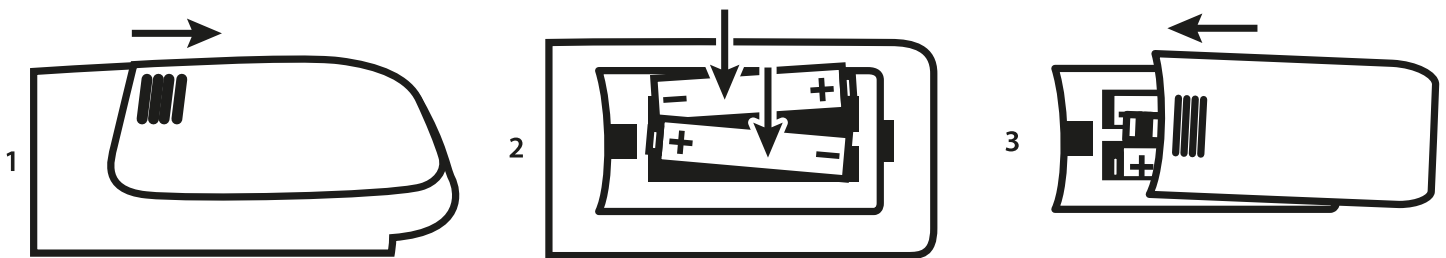

Coloque 2 pilas AA en el compartimento para pilas del mando a distancia más pequeño; y 2 pilas AAA en el compartimento para pilas del mando a distancia más largo. Asegúrese de hacer coincidir las marcas de polaridad dentro del compartimento.

NOTA: Las imágenes son sólo para referencia. Los artículos actuales pueden diferir.

- 1 Pulse la pestaña y tire hacia arriba.
- 2 Coloque 2 pilas AA o AAA en el compartimento y asegúrese de que la polaridad sea la correcta.
- 3 Deslice horizontalmente para cerrar la tapa.

Precauciones para el uso de la pila

La utilización inapropiada de las pilas causará fugas. Siga con cuidado las instrucciones siguientes.

1. Tenga en cuenta la polaridad de las pilas para evitar cortocircuitos.
2. Cuando el voltaje de las pilas es insuficiente, afectando al rango de utilización debe reemplazarlas con pilas nuevas. Quite las pilas del mando a distancia si no lo va a utilizar durante mucho tiempo.

3. No utilice diferentes tipos de pilas (por ejemplo, manganeso y pilas alcalinas).
4. No ponga las pilas en el fuego, ni cargue o descomponga las pilas.
5. Deshágase de las pilas de modo a cumplir con la normativa de protección ambiental pertinente.

2.6 Uso del mando a distancia

- Utilice el mando a distancia dirigiéndolo hacia el sensor remoto. Los elementos entre el mando a distancia y el sensor remoto podrán bloquear el funcionamiento normal.
- No hacer que el mando a distancia vibre con violencia. Además, no salpicar líquido sobre el mando a distancia y no dejar el mando a distancia en un lugar de alta humedad.
- No coloque el mando a distancia bajo la luz solar directa que causará la deformación de la unidad por el calor.
- Cuando el sensor remoto está bajo la luz solar directa o iluminación intensa, el mando a distancia no funcionará. En este caso, cambiar la iluminación o la posición del televisor o utilice el mando a distancia más cerca del sensor remoto.

* para confirmar sus elecciones, utilice el botón OK o el botón de ARROW (flecha) hacia la derecha.

NOTA: Este televisor está equipado con dos mandos a distancia. Puede optar por utilizar ambos mandos a distancia o solo uno. Es posible emparejar solo el mando a distancia pequeño, sin embargo, el segundo mando a distancia puede seguir utilizándose de la forma tradicional sin conexión Bluetooth como el primero.

3. PRIMERA INSTALACIÓN

Después de realizar todas las conexiones correctamente, encienda su televisor. Siga el procedimiento de Instalación Inicial (First Time Installation, FTI) en su pantalla y complete la instalación. Tomará unos pocos minutos.



Paso 1

Seleccione su idioma y ubicación preferidos en la página de bienvenida y, a continuación, seleccione CONTINUAR para ir al siguiente paso.

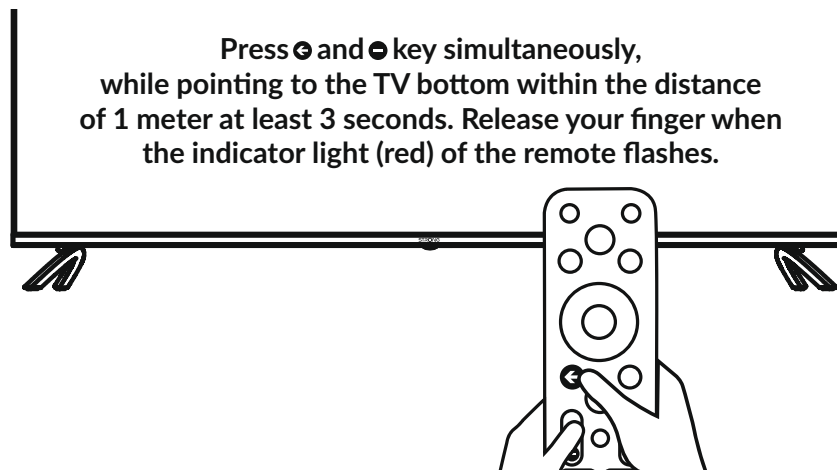

Paso 2



Pulse simultáneamente las teclas  y , mientras apunta a la parte inferior del televisor a una distancia de 1 metro durante al menos 3 segundos. Suelte el dedo cuando la luz indicadora (roja) del mando parpadee.

NOTA: Si tiene previsto utilizar el mando a distancia más pequeño, le recomendamos que lo empareje con su TV. Esto le permitirá utilizar las funciones avanzadas del mismo. La pantalla de emparejamiento aparece después de la selección de país e idioma durante la primera instalación. Para ello, siga las sencillas instrucciones aparecerán en su pantalla. Si pasa por alto esta pantalla, podrá realizar el emparejamiento más tarde en el capítulo Configuración del menú o pulsando la tecla  en el mando a distancia la primera vez que lo use.

Paso 3



Puede transferir fácilmente la red Wi-Fi y la cuenta de Google de su teléfono Android a su televisor.

Paso 4

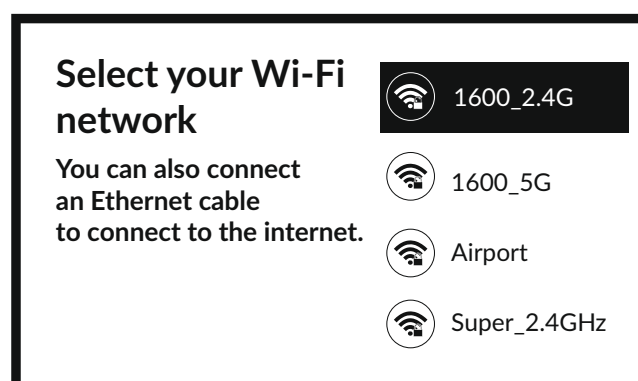

Seleccione su red Wi-Fi para conectarse a Internet. También es posible conectar un cable Ethernet a la entrada del panel trasero.

Paso 5

Password

Please set password.
"0000" is invalid.

Input password

Configuración de la contraseña.

Paso 6

Tuner Mode

Please select
your tuner mode:

Antenna

Cable

Satellite

Para instalar canales de transmisión terrestre, por satélite o por cable, seleccione *Antena*, *Cable* o *Satélite* y elija el tipo de canales deseado *Digital*, *Analógico*.

3.1 Instalación de canales por cable

Tuner Mode

Please select
your tuner mode:

Antenna

Cable

Satellite

Seleccione el modo de sintonización *Cable* y pulse **OK** para continuar.

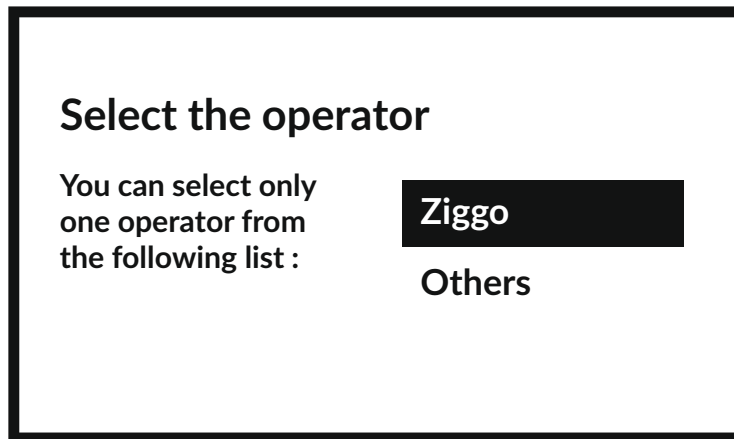

Seleccione un operador de la siguiente lista, o seleccione *Otro* si no tiene un operador predefinido o es diferente a los de la lista. Una vez hecho esto, pulse **OK** para continuar.

NOTA: No todos los países tienen operadores predefinidos. Si el país que ha seleccionado no tiene uno, se omitirá este paso.

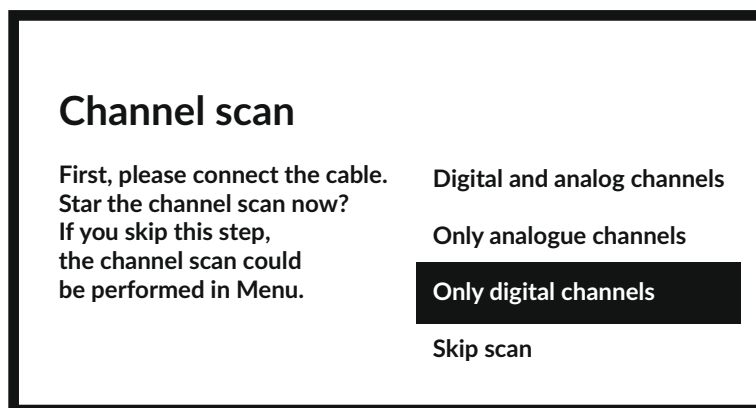

El primer paso consiste en conectar el cable. A continuación, debe iniciar la búsqueda de canales. Puedes elegir entre *canales digitales y analógicos, solo canales analógicos o solo canales digitales*. Si omite este paso, podrá realizar la búsqueda de canales más tarde accediendo al menú TV. Pulse **OK** para confirmar la selección.

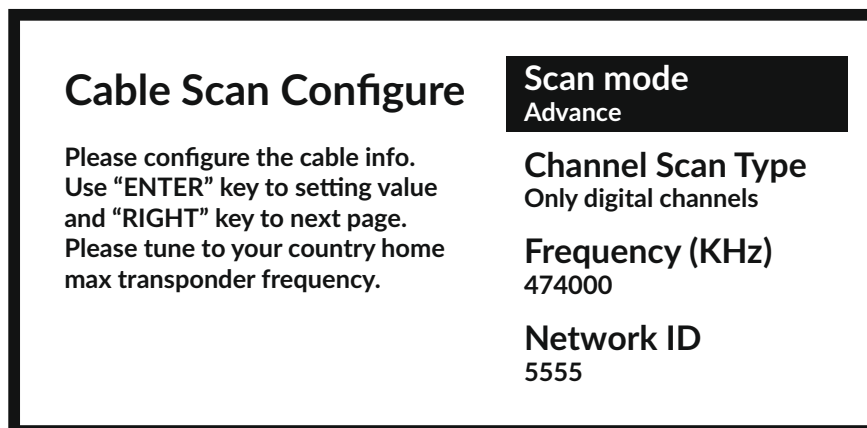

En el menú *Modo escaneo* puede elegir realizar un escaneo completo seleccionando *Completo*, mientras que seleccionando *Avanzado* puede realizar un escaneo utilizando los datos de Frecuencia e ID de red proporcionados por su operador. Utilice el botón **OK** para configurar el valor y **▶** para iniciar la búsqueda de canales.

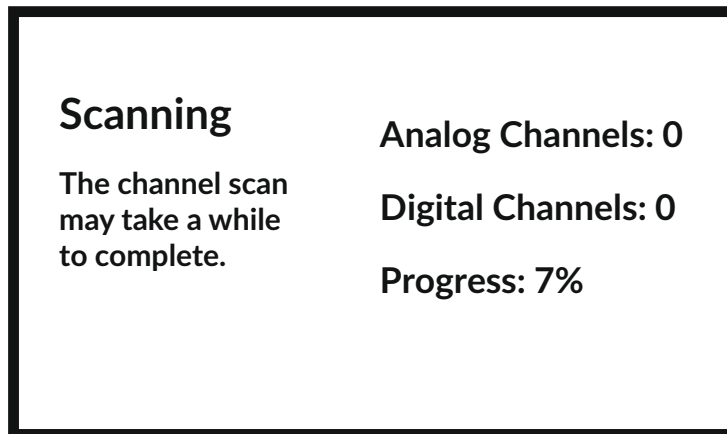

En el siguiente paso se inicia el escaneo de canales que tardará unos minutos en completarse.

3.2 Instalación de canales de antena

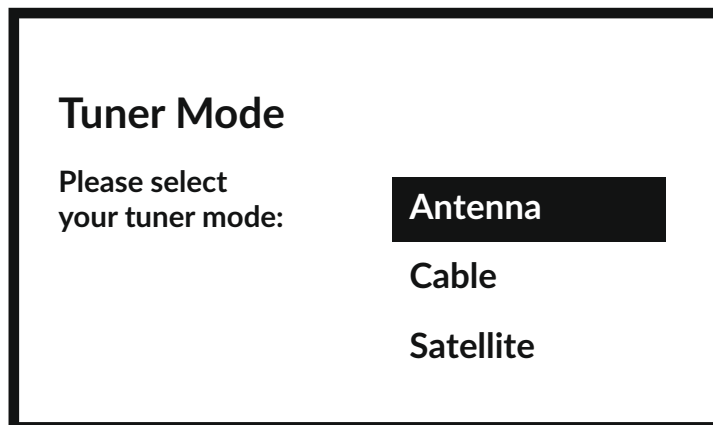

Seleccione el modo de sintonización *Antena* y pulse **OK** para continuar.

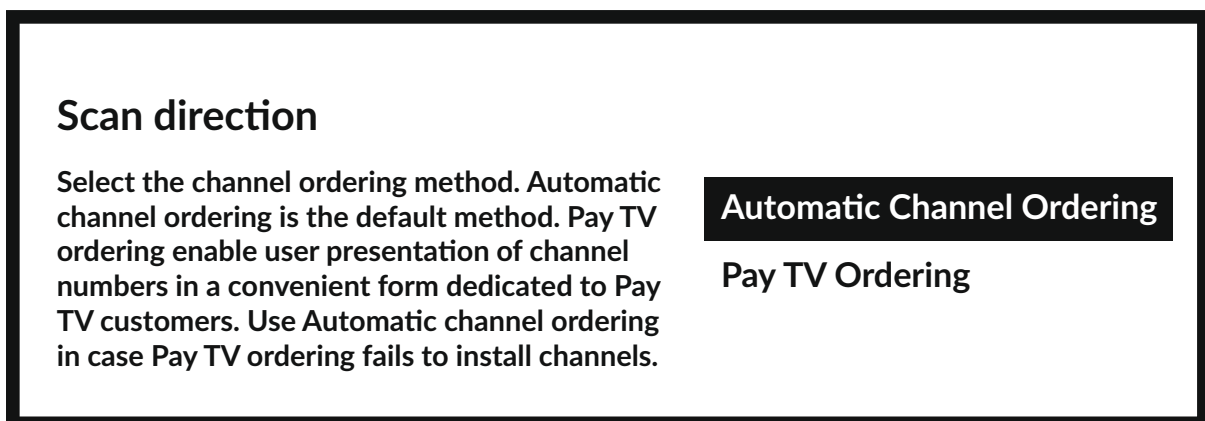

Seleccione el método preferido para ordenar los canales.

La *Ordenación de canales automática* es el método predeterminado. *Ordenación de TV de pago* permite al cliente seleccionar la visualización de los números de los canales que más le convengan. Utilice *Ordenación de canales automática* cuando *Ordenación de TV de pago* no pueda instalar canales. Pulse **OK** para continuar.

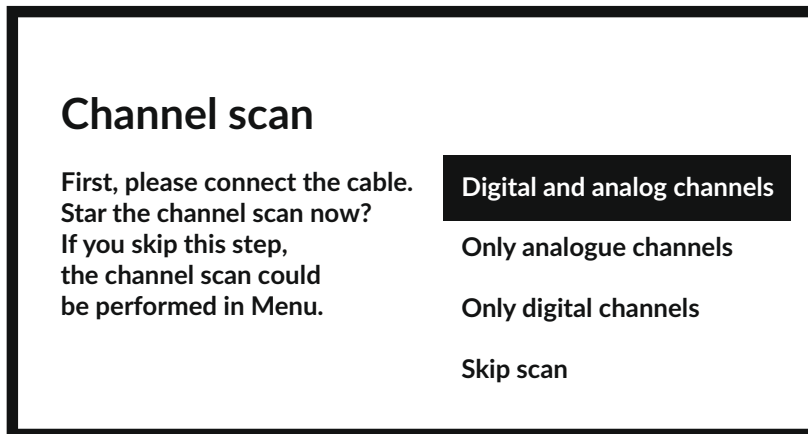

El primer paso consiste en conectar el cable de la antena. A continuación, debe iniciar la búsqueda de canales. Puede elegir entre *Canales digitales y analógicos*, *Solo canales analógicos* o *Solo canales digitales*. Si omite este paso, podrá realizar la búsqueda de canales más tarde accediendo al menú TV. Pulse **OK** para confirmar la selección.

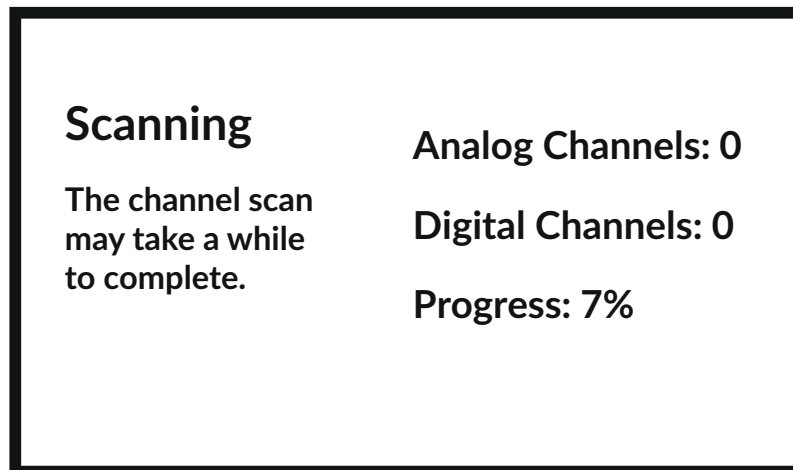

En el siguiente paso se inicia la búsqueda de canales, que dura unos minutos.

3.3 Instalación de canales de satélite

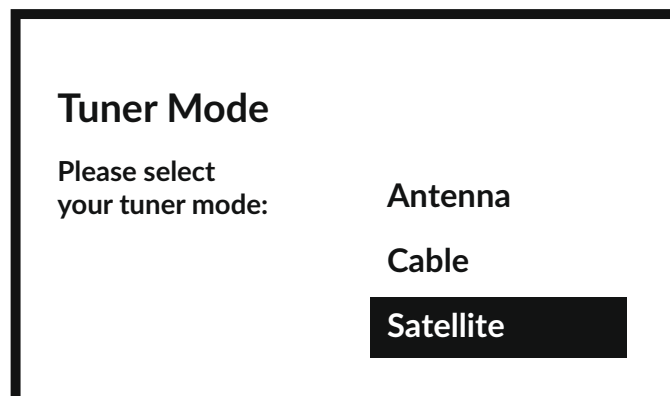

Seleccione el modo de sintonización *Satélite* y pulse **OK** para continuar.

Satellite installation

Do you want
to start satellite
channel installation?

Start

Pulse **OK** para iniciar la instalación de los canales de satélite.

Antenna type

Next

More

Al seleccionar *Siguiente* se pasa a la página *Seleccionar operador*, mientras que al seleccionar *Más* se accede a la página *Tipo de antena de satélite* si es necesario ajustar el DiSEqC o Unicable.

Satellite
antenna type

Single

Tone Burst

DiSEqC 1.0

DiSEqC 1.1

DiSEqC 1.2

Unicable I

Para encontrar la lista de LNB debe ir a *General* y pulsar **OK**.

Select
the operator

General

tivùsat

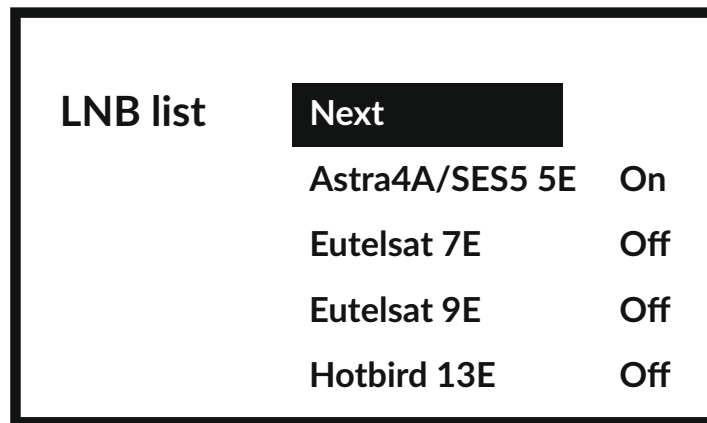

Utilice las teclas ▲▼ para seleccionar el satélite (o los satélites) al que se dirige su antena. Pulse **OK** para acceder al submenú que permite activar o desactivar el satélite seleccionado y configurar sus distintos parámetros. Una vez realizados todos los ajustes, seleccione **SIGUIENTE** para continuar.

NOTA: Para configurar los parámetros DiSEqC o Unicable es necesario seleccionar **MÁS** en los pasos anteriores.

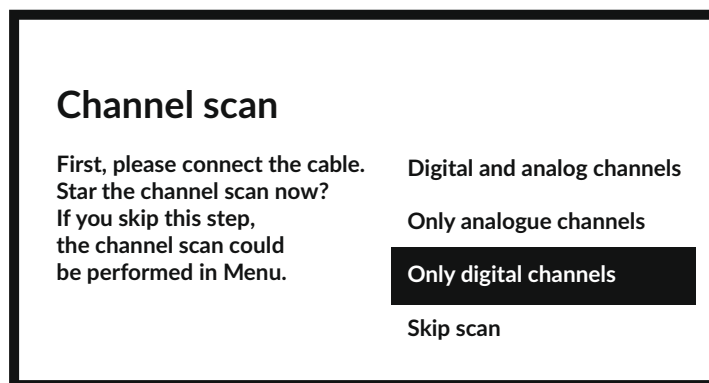

El primer paso es conectar el satélite. A continuación, debe iniciar la búsqueda de canales. Si omite este paso, podrá realizar la búsqueda de canales más tarde accediendo al menú TV. Pulse **OK** para confirmar la selección.

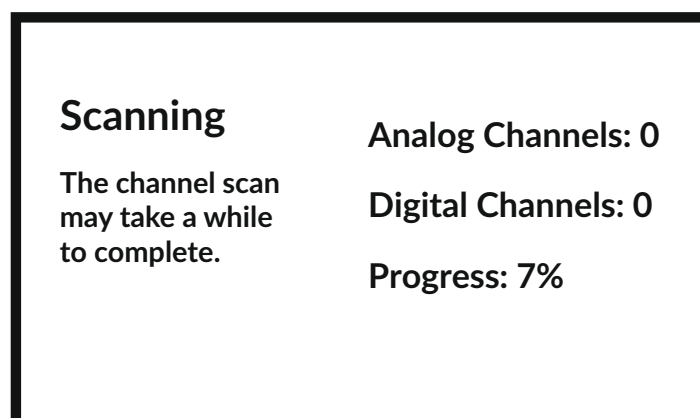

En el siguiente paso se inicia la búsqueda de canales, que dura unos minutos.

¡Felicidades! Ha completado con éxito la instalación inicial de su televisor.

4. PANTALLA DE INICIO

La pantalla de inicio es la pantalla principal de este modelo de TV.

Se divide en pocas zonas y líneas y contiene

- Línea de búsqueda con posibilidad de introducir texto para buscar información o contenido, relacionado con este texto;
- Rincón de notificaciones, que proporciona información sobre notificaciones y mensajes del sistema. También ofrece acceso rápido a entradas de TV, conexiones, configuraciones y muestra la hora actual del sistema.
- La línea de aplicaciones *Apps*, que contiene la lista de las aplicaciones más utilizadas, incluyendo la aplicación *Live TV* y otras, y el icono *Apps*: para acceder a la lista completa de aplicaciones, instaladas en el sistema, y a la tienda de aplicaciones para acceder a otras nuevas aplicaciones;
- Unas pocas líneas más, que se llaman *Canales*, que muestran contenido detallado, específico para cada aplicación. Es posible personalizar esta área. Utilice *Personalizar canales* para realizar cambios. Tenga en cuenta que la línea *S-Channel* contiene la lista de aplicaciones recomendadas, pero no instaladas en su TV.

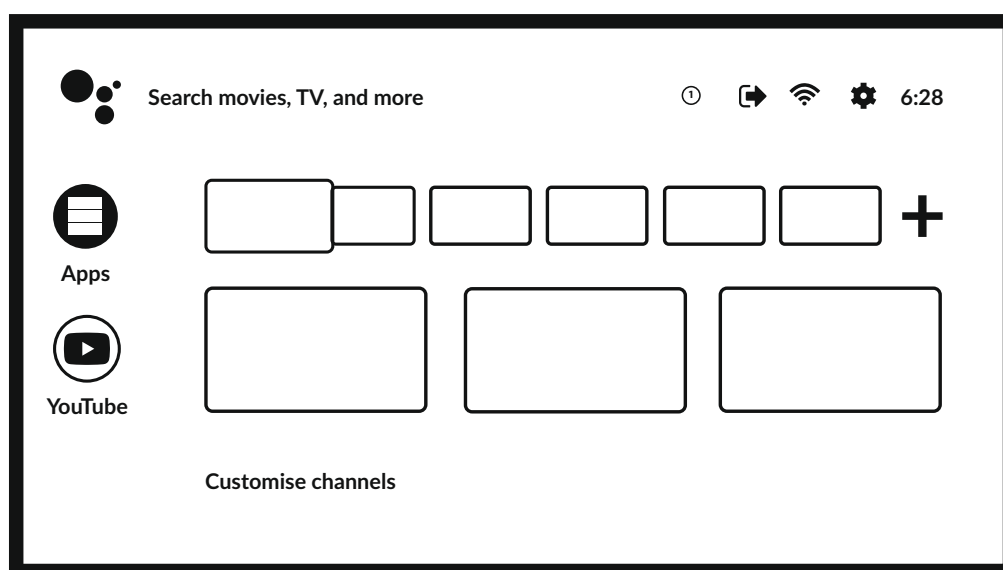

Para acceder a la pantalla de inicio y salir de cualquier aplicación activa, pulse el botón  del mando a distancia (RCU).

Utilice   y   para moverse y **OK** para entrar en la opción o aplicación.

4.1 Entradas

La televisión tiene estas posibles entradas o fuentes: *ATV*, *ANTENA*, *CABLE* o *SATÉLITE* para la vista previa de los canales instalados de TV en vivo o *HDMI 1*, *HDMI 2*, *HDMI 3* y *AV* para seleccionar la conexión desde dispositivos externos.

Para acceder a esta opción, seleccione el elemento *Entradas* en la pantalla de inicio o pulse el botón **INPUT** en el mando a distancia.

Seleccione las fuentes de entrada de los dispositivos que están conectados al televisor a través de las diferentes entradas o puertos.

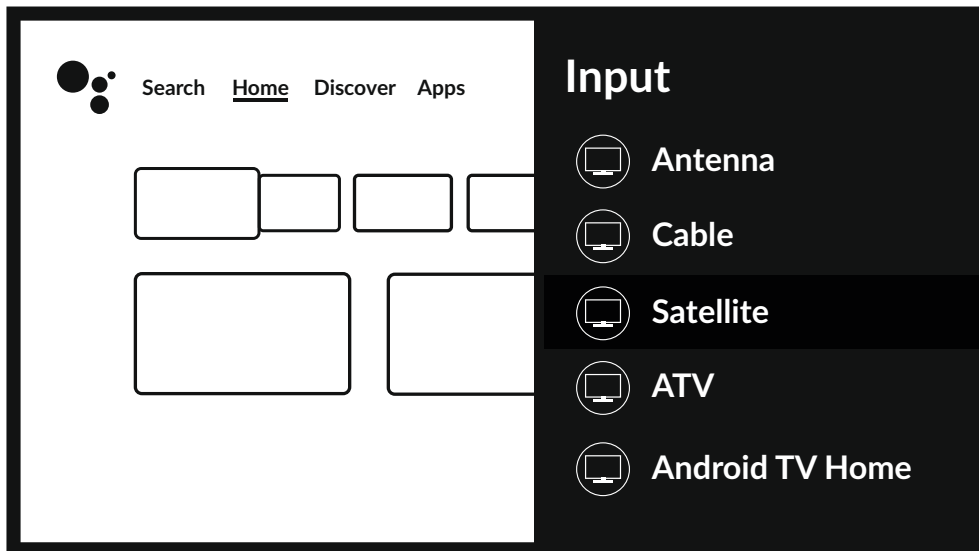

4.2 Red e Internet

La conexión a Internet permite instalar y utilizar aplicaciones de Internet (p. ej. YouTube, Netflix, etc.) y disfrutar de otras ventajas del Smart TV.

El acceso a la parte de la red y conexión a Internet se realiza a través del capítulo *Red e Internet* del menú *Configuración* o a través del panel de acceso rápido en la pantalla de inicio.

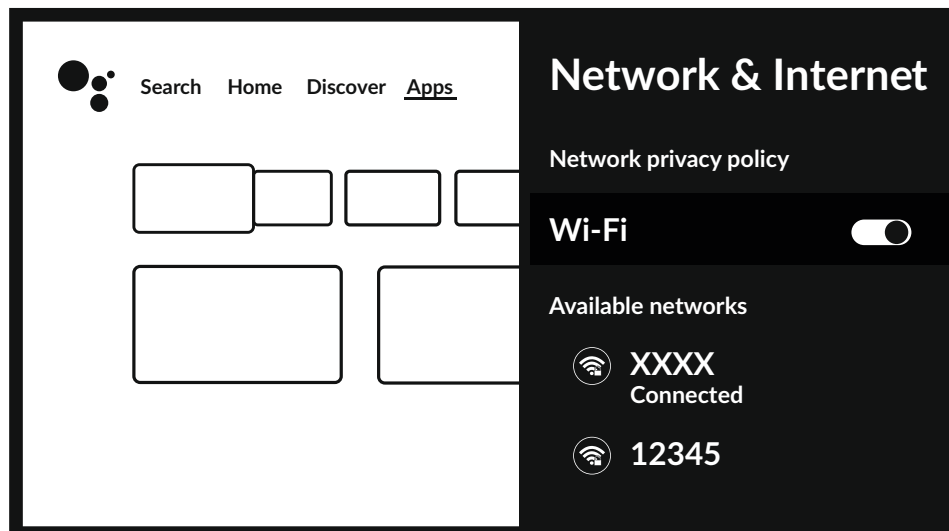

Se puede conectar el televisor a su red doméstica de dos formas:

- Conexión por cable, usando el conector RJ-45 (LAN) en el panel posterior.
- Conexión inalámbrica, utilizando la red inalámbrica interna y la red inalámbrica de su hogar.

NOTA: Para acceder a Internet, debe suscribirse a un servicio de Internet de banda ancha de alta velocidad con su proveedor de servicios de Internet.

NOTA: Las instrucciones a continuación muestran las formas habituales de conectar su televisor a una red por cable o inalámbrica. El método de conexión puede variar dependiendo de la configuración real de la red. Si tiene alguna pregunta sobre su red doméstica, consulte a su proveedor de servicios de Internet.

Conexión a una red por cable

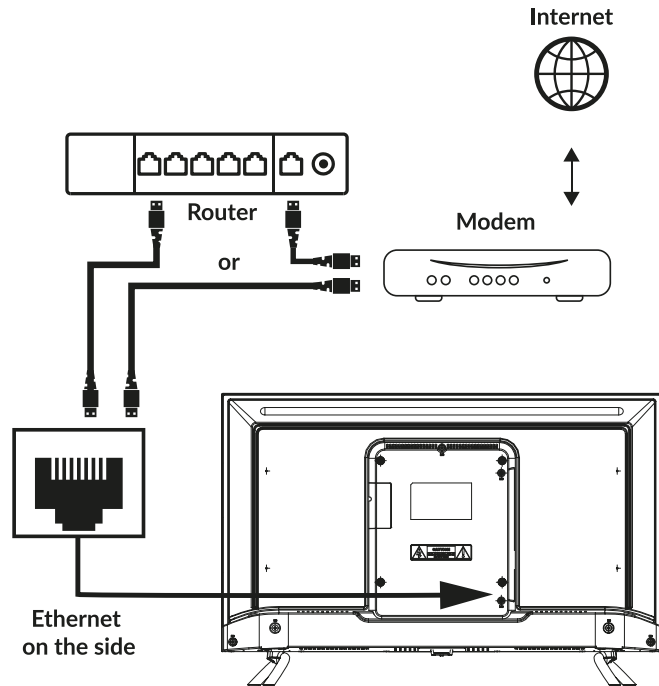

Para conectarse a una red por cable

1. Asegúrese de tener:

- Un cable Ethernet lo suficientemente largo para llegar a su TV
- Un router o módem con un puerto Ethernet disponible
- Una conexión a Internet de alta velocidad

2. Conecte su cable Ethernet al router y al puerto Ethernet de la parte posterior del televisor.

3. Utilice la parte de Ethernet del menú para configurar la conexión (si es necesario).

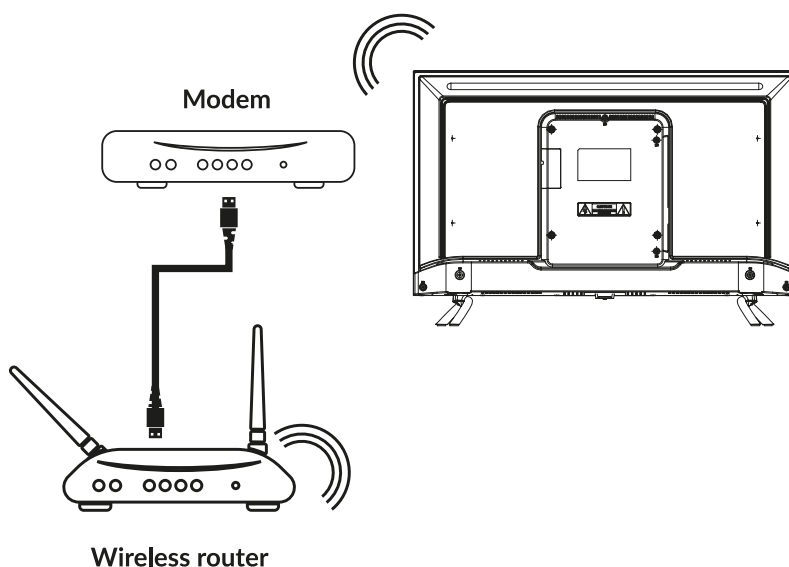

Conexión a una red inalámbrica

Para conectarse a una red inalámbrica:

1. Asegúrese de tener:
 - Un router que transmita una señal inalámbrica de 2,4 GHz
 - Una conexión a Internet de alta velocidad
2. Seleccione su red Wi-Fi de la lista Redes disponibles e introduzca la contraseña de conexión.
3. Utilice otras opciones del menú para configurar la conexión (si es necesario).

Consulte el **Capítulo 6** para leer más sobre las funciones inteligentes de su TV.

5 USO DE LIVE TV

Seleccione la aplicación *Live TV* de la pantalla de inicio o *TV o Canales* del menú de entrada para ver canales de TV en vivo. Pulse **OK** para iniciar esta aplicación.

Esta aplicación le permite acceder a la TV en vivo para ver y disfrutar de sus programas favoritos de TV y radio desde las fuentes de TV (antena, cable o varios satélites) que elija.

En caso de que haya omitido la instalación de DTV durante la FTI y acceda a la aplicación por primera vez, la aplicación recomendará realizar la búsqueda e instalación de canales.

NOTA: Tenga en cuenta que, si no se han escaneado e instalado canales, no podrá visualizar ningún contenido.

5.1 Instalación de canales

Si no sintonizó los canales durante la instalación inicial, es posible hacerlo más tarde, accediendo a la aplicación **LIVE TV** disponible en la pantalla **INICIO**.

En primer lugar, debe seleccionar la fuente correcta a escanear para obtener los canales que pretende instalar pulsando el botón **⊗** y seleccionando una fuente.

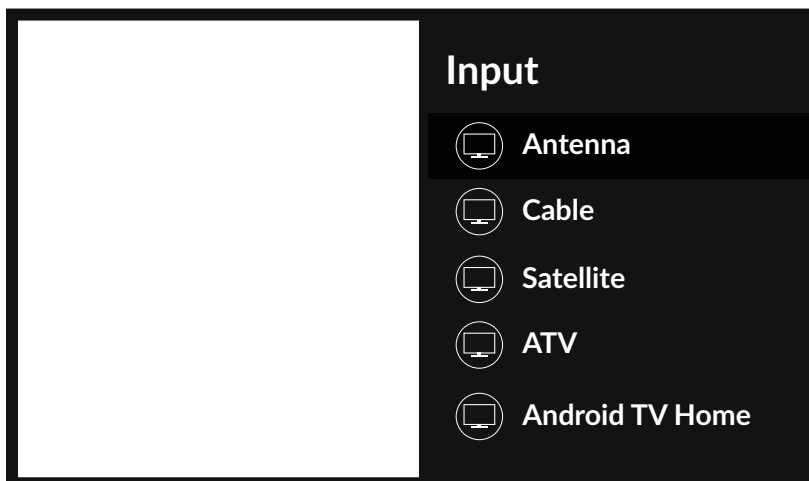

Una vez ajustada la fuente correcta, pulse el botón **⊗** y, a continuación, el botón **▲** para acceder a la sección *Canales*. Seleccione *Canal* y siga las instrucciones para la instalación de los canales.

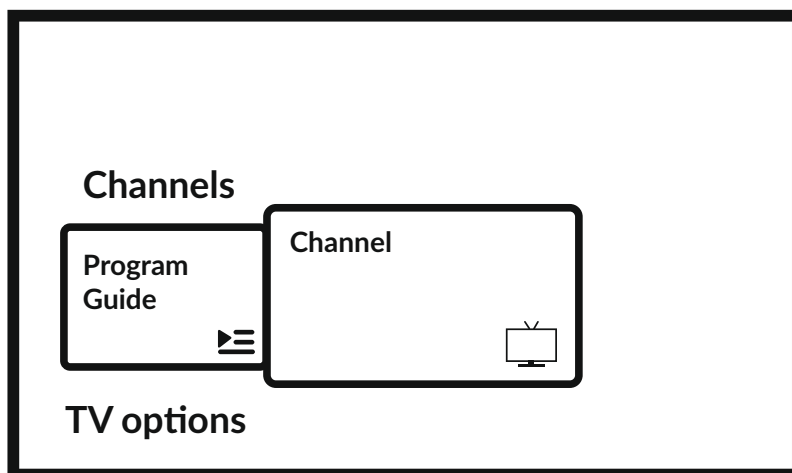

5.2 Ver canales de televisión

Una vez completada la instalación, puede utilizar el televisor para ver los programas de televisión instalados.

Algunas funciones útiles para una visualización cómoda.

Cambiar de canales

Se puede cambiar de canal de las siguientes formas:

- Mediante acceso directo usando los botones **0~9**.
- Mediante los botones **▲▼** o **P+/P-**.
- Mediante la lista de canales utilizando los botones **OK** y **▲▼**. Utilice los botones **P+/P-** o **◀▶** de la lista para desplazarse por ella.

Panel de información

Mientras ve la televisión, puede pulsar el botón **INFO** para obtener información sobre el programa y el evento actual y siguiente de la transmisión*.

*La información del evento se muestra cuando está disponible. La disponibilidad dependerá de la emisión.

5.3 Guía Electrónica de Programas (EPG)

EPG son las siglas de Electronic Program Guide. La proporcionan los proveedores de programas y ofrece información sobre los programas emitidos. Puede acceder a ella en modo digital pulsando **⏏** en el mando a distancia, o a través de las opciones de TV con el botón **⚙️ + ▲** en el capítulo Canales. Seleccione el icono Guía de programas para acceder a la EPG.

Utilice **▲▼** para seleccionar el canal y **◀▶** para ver información detallada del programa.

Pulse **⏪** para detener y volver a los modos de visualización.

Pulse los botones **COLOUR** para realizar las acciones necesarias:

ROJO	salta al día anterior de la EPG
VERDE	salta al día siguiente de la EPG
AMARILLO	Muestra los detalles
AZUL	Tipo de filtro

NOTA: La línea vertical en la barra de tiempo muestra la hora actual. El programa seleccionado tiene una barra de progreso en diferentes colores, que muestra cuánto tiempo ha pasado desde el inicio del programa.

5.4 Menús de TV

Puede utilizar el menú de la aplicación *Live TV* para realizar cambios en la visualización de los canales y configurar otras opciones.

Cuenta con 2 niveles *Canales* y *Opciones de TV* (predeterminado). Este menú está organizado en forma de líneas de iconos. Para mostrar el menú *Opciones de TV* pulse el botón **⚙️**, para mostrar el menú *Canales* pulse los botones **⚙️ + ▲**.

- 1er nivel de opciones de TV

Este nivel se llama *Canales* y da acceso a cierta información y parámetros de transmisión.

Contiene los siguientes elementos: *Guía de programas*, *Canal*.

Guía de programas da acceso a EPG. Consulte el **Capítulo 5.3** para más información sobre cómo utilizarlo.

La herramienta *Canal* permite añadir/installar rápidamente nuevos canales a la lista de canales. Consulte el **Capítulo 5.1** para más información sobre cómo utilizarlo.

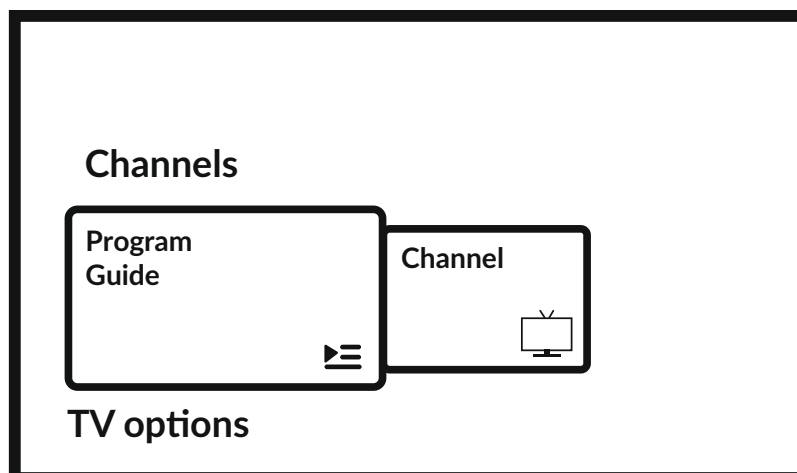

- 2o nivel de opciones de TV

Opciones de TV contiene estos elementos: *Entrada, Imagen, Sonido, Alimentación, Tarjeta CI, Opciones Avanzadas y Configuración.*

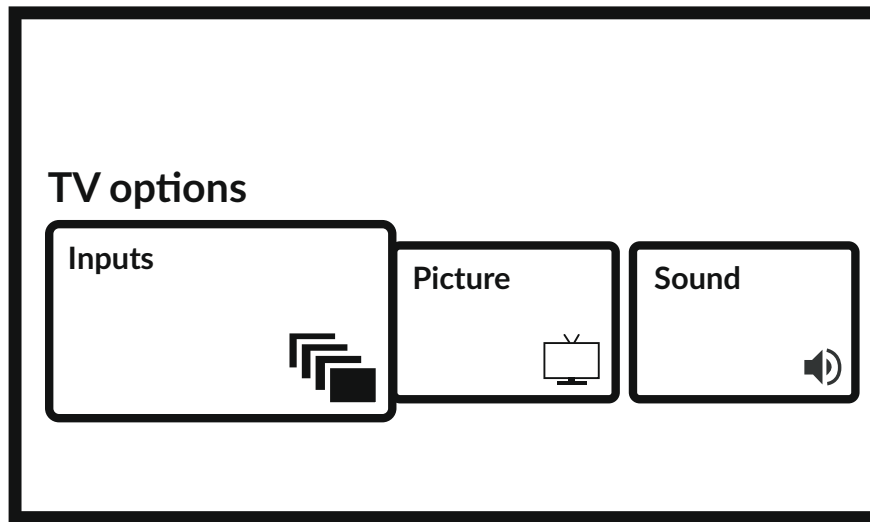

Entradas permite seleccionar la fuente a visualizar. Las fuentes disponibles son:

- Antena: permite la visualización de los canales de la señal digital terrestre.
- Cable: permite ver los canales de la señal de cable.
- Satélite: permite ver los canales desde la señal de satélite.
- ATV: permite la visualización de los canales de la señal analógica terrestre.
- AV: permite mostrar la señal de audio/vídeo de la entrada AV.
- HDMI 1: permite visualizar la señal procedente de la entrada HDMI 1.
- HDMI 2: permite visualizar la señal procedente de la entrada HDMI 2.
- Android TV Home: permite volver a la pantalla de inicio de Android.

Imágenes

permite modificar los ajustes relativos a la pantalla en todos sus parámetros. También es posible configurar los distintos modos de imagen, para adaptar la configuración de la pantalla al programa visualizado. Las configuraciones disponibles son: *Usuario, Estándar, Vívido, Deporte, Película, Juego, Ahorro de energía.*

Sonido

permite modificar los ajustes relativos al Audio en todos sus parámetros.

Alimentación

permite cambiar todos los ajustes relacionados con la gestión del dispositivo, tales como el temporizador de reposo o el apagado automático en caso de ausencia de señal.

Tarjeta CI:

en caso de utilizar un dispositivo CAM, esta opción permite acceder al menú principal de dicho dispositivo o de la tarjeta conectada al mismo.

Opciones avanzadas:

permite gestionar, entre otros, el idioma de audio principal y secundario, los subtítulos, HbbTV y otros ajustes e información del sistema.

Configuración:

es el mismo menú al que se puede acceder desde la pantalla de inicio y permite ver o cambiar la configuración de la red, las cuentas, las preferencias de los dispositivos y conectar otros dispositivos, incluido el mando a distancia por Bluetooth (para más información, consulte el capítulo 7).

NOTA: Los modelos de 43", 50" y 55" disponen de una entrada adicional HDMI 3.

6. POSIBILIDADES DEL SMART TV

Su modelo de TV es inteligente. Eso significa que además de poder ver TV Live normal, proporciona algunas características adicionales que le permiten utilizarla de una manera más flexible y amplia, seleccionar otras

fuentes de contenido de vídeo, como YouTube, Netflix, etc. e instalar varias aplicaciones para ampliar la funcionalidad de su televisor.

NOTA: El uso de la funcionalidad inteligente de su televisor requiere una conexión a Internet y, en la mayoría de los casos, el uso de su cuenta de Google. Consulte el **Capítulo 3** y el **Capítulo 7** para obtener información sobre cómo configurar la conexión a Internet y entrar en la cuenta de Google.

El uso de la cuenta de Google le da acceso a aplicaciones y juegos y al catálogo de películas y música de Google Play Store. Aquí podrá buscar, seleccionar e instalar algunas utilidades o juegos útiles, aplicaciones para contenido IPTV, ver contenido de vídeo y música en streaming, otro reproductor para multimedia, recibir información meteorológica actual y otros.

Con frecuencia, la aplicación requerirá el registro y el uso de una cuenta única para acceder a sus servicios. Tenga en cuenta que no todos los servicios son gratuitos y requieren una cuota de suscripción. Mantenga esta información en privado.

7. CONFIGURACIÓN DEL SISTEMA

Le permite acceder a todas las configuraciones principales de su televisor desde el menú *Configuración* a través del icono situado en la parte superior derecha de la pantalla de inicio o pulsando el botón  del mando a distancia.

7.1 Menú principal de configuración

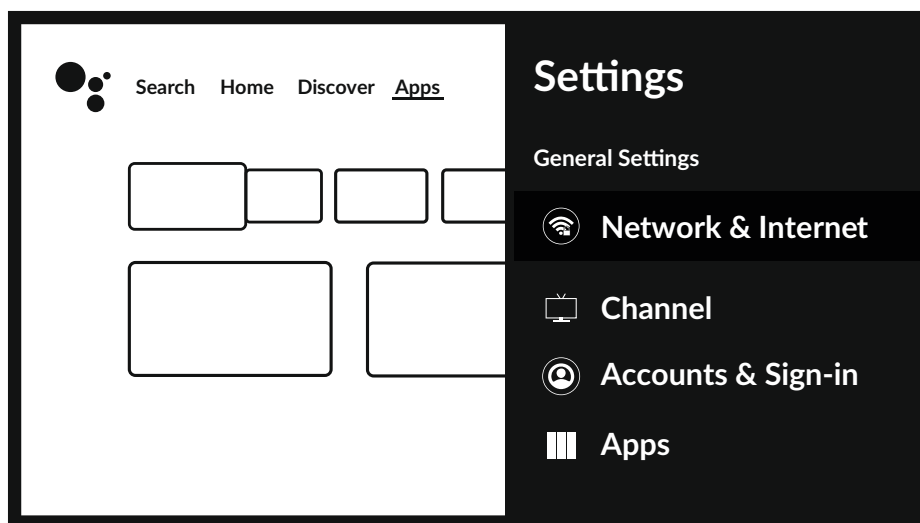

En este menú es posible añadir, modificar y administrar su cuenta (*Cuentas e inicio de sesión*), gestionar la conexión de red (*Red e Internet*) o las aplicaciones (*Aplicaciones*) y otras funciones importantes necesarias para un uso óptimo del televisor.

Para las conexiones de *Red e Internet*, consulte el **Capítulo 4.2**

Es posible emparejar dispositivos externos como altavoces de audio, auriculares o un mando a distancia con el televisor mediante la tecnología Bluetooth. Al seleccionar la opción *Mando y accesorios* se inicia la función de búsqueda de dispositivos para su vinculación. Antes de iniciar esta función, asegúrese de que el dispositivo que pretende conectar también está en modo de búsqueda.

7.2 Menú de preferencias del dispositivo

Para acceder a todas las opciones de control del dispositivo, como *Fecha y hora*, *Idioma*, *Imagen*, *Sonido*, etc., seleccione el capítulo *Preferencias del dispositivo* de este menú.

Pulse **MENU** para mostrar el menú principal. Pulse **▲▼** para seleccionar *Preferencias del dispositivo* en el menú principal y a continuación pulse **OK** para entrar al submenú.

Contenido del submenú:

<i>Acerca de</i>	proporciona información sobre el modelo y el nombre de su dispositivo, alguna otra información útil y también da acceso a la herramienta de reinicio o actualización del sistema
<i>Fecha y hora</i>	determina la forma de establecer la fecha y la hora locales, establece el formato de esta información y selecciona la zona horaria local.
<i>Temporizador</i>	Ofrece la posibilidad de encender o apagar el televisor.
<i>Idioma</i>	muestra la lista de varios idiomas para configurar el idioma del menú de su televisor. Utilice ▲▼ para seleccionar el idioma deseado y pulse OK para confirmar.
<i>Teclado</i>	establece los parámetros gráficos del teclado en pantalla.
<i>Entradas</i>	En este menú es posible administrar las entradas del televisor, asignando un nombre específico o activando la función CEC para habilitar el control de los periféricos a través de la conexión HDMI.
<i>Alimentación</i>	Permite administrar el apagado automático del televisor.
<i>Imágenes</i>	Permite modificar los ajustes relativos a la pantalla en todos sus parámetros. También es posible configurar los distintos modos de imagen, para adaptar la configuración de la pantalla al programa visualizado. Las configuraciones disponibles son: <i>Usuario, Estándar, Vívido, Deporte, Película, Juego, Ahorro de energía.</i>
<i>Sonido</i>	determina el modo de sonido del sistema y ajusta manualmente los parámetros de sonido como Sonidos del sistema, Balance, Ecuador, Control de volumen automático, etc.
<i>Almacenamiento</i>	información sobre los dispositivos de almacenamiento internos y conectados
<i>Pantalla de inicio</i>	personaliza la apariencia de su pantalla de inicio.
<i>Modo comercio</i>	Permite activar el Modo comercio diseñado para expositores de tiendas.
<i>Asistente de Google</i>	Permite activar, desactivar o gestionar las funciones de asistencia.
<i>Chromecast integrado</i>	Administra la difusión de los medios de comunicación.
<i>Protector de pantalla</i>	Administra el protector de pantalla.
<i>Ahorro energético</i>	Ahorra energía programando la pantalla para que se apague automáticamente cuando no está en uso.
<i>Ubicación</i>	Configuración de ubicación.
<i>Uso y diagnóstico</i>	Permite autorizar el intercambio de datos de uso con el proveedor de servicios.
<i>Accesibilidad</i>	Permite la gestión de subtítulos o audiodescripción.
<i>Reinicio</i>	Seleccione esta opción para reiniciar el televisor.

8. MULTIMEDIA

8.1 Recordatorio al usar los dispositivos de almacenamiento USB

1. Es posible que algunos dispositivos de almacenamiento USB no sean compatibles para funcionar correctamente con este televisor.
2. Realice una copia de seguridad de todos los datos en el dispositivo de almacenamiento USB en caso de que se pierdan datos debido a un accidente inesperado. STRONG no asume ninguna responsabilidad por las pérdidas por mal uso o mal funcionamiento. La copia de seguridad de los datos es responsabilidad del consumidor.
3. Para archivos de gran tamaño, el tiempo de carga puede ser ligeramente mayor.
4. La velocidad de reconocimiento de un dispositivo de almacenamiento USB puede depender de cada dispositivo.
5. Cuando conecte o desconecte el dispositivo de almacenamiento USB, asegúrese de que el televisor no esté en modo USB; de lo contrario, el dispositivo de almacenamiento USB o los archivos almacenados en él pueden resultar dañados.
6. Utilice únicamente un dispositivo de almacenamiento USB que esté formateado en el sistema de archivos FAT16, FAT32, NTFS (solo reproducción) proporcionado con el sistema operativo Windows. En el caso de un dispositivo de almacenamiento formateado como un programa de utilidad diferente que no sea compatible con Windows, es posible que no se reconozca.

7. Cuando utilice una unidad de disco duro USB, que no se alimente de forma independiente, asegúrese de que su potencia no supere los 500 mA. De lo contrario, el sistema de TV cambiará al modo de espera y deberá extraer el disco duro USB y reiniciar el sistema de TV.
8. Si el formato del archivo no es compatible o si el archivo está dañado, se mostrará un mensaje de "Archivo no compatible".
9. La imagen grande FHD necesita más tiempo para procesarse, lo cual no es causado por el televisor. Por favor, tenga paciencia.
10. Es posible que este televisor no sea compatible con algunos archivos multimedia modificados y actualizados a medida que avanza el cambio del formato de codificación u otros aspectos técnicos.

8.2 Reproductor multimedia

Para reproducir archivos multimedia como vídeos, películas, música y fotos desde un dispositivo de almacenamiento USB externo, se recomienda utilizar el reproductor multimedia integrado. Para acceder a él, basta con seleccionar el icono *Reproductor multimedia* disponible en la lista de aplicaciones favoritas de la pantalla de inicio, también se puede acceder directamente pulsando el botón **USB** del mando a distancia.

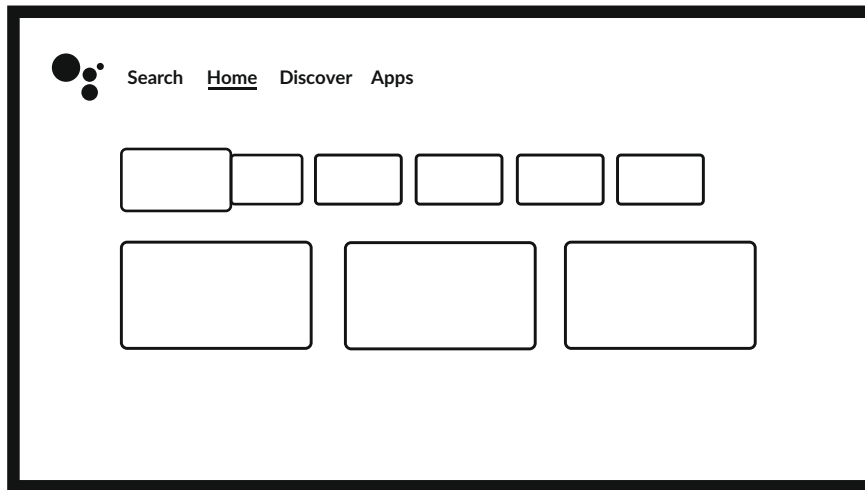

Con el reproductor inteligente podrá reproducir en la pantalla de su televisor archivos de vídeo, audio, imagen o texto de formatos compatibles desde sus dispositivos de almacenamiento USB.

NOTA: Si, por algún motivo, no desea utilizar la aplicación del reproductor inteligente incorporada, podrá entrar en Google Play Store e instalar cualquiera de los reproductores multimedia disponibles (es decir, MX Player, VLC Player, etc.).

NOTA: La compatibilidad (o no compatibilidad) de los archivos multimedia depende no solo de su televisor, sino también de la aplicación que se utilizará para la reproducción. Diferentes aplicaciones multimedia pueden contener capacidades incorporadas para soportar varios formatos y tipos de archivos multimedia.

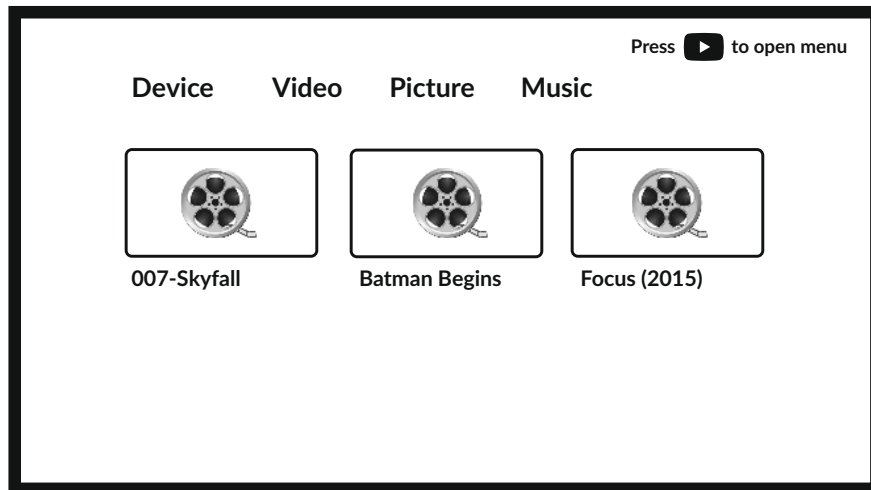

Conecte un dispositivo de almacenamiento USB al puerto USB, ejecute el reproductor inteligente y seleccione los tipos de multimedia en la página de selección de Multimedia: *Vídeo*, *Imagen* o *Música*. En *Dispositivo* puede seleccionar el dispositivo que contiene los archivos a reproducir.

Su TV recopilará todos los archivos compatibles del tipo de medio seleccionado y los mostrará en una lista.

Utilice ▲▼ y ◀▶ para seleccionar el archivo.
Pulse **OK** para reproducir.

Durante la reproducción puede utilizar los botones multimedia de su mando a distancia o utilizar los comandos en pantalla, disponibles en el menú mediante el botón ▲.

NOTA: Al elegir uno de los tipos de multimedia, por ejemplo, *Vídeo*, las carpetas internas mostrarán solo los archivos multimedia compatibles y ningún otro archivo de otro tipo.

La TV recuerda los archivos que se abrieron anteriormente para su reproducción y los muestra en una lista *Lista de reproducción*.

8.2.1 Reproducir vídeos

Seleccione el icono *Vídeo* de la página de selección de tipo de multimedia y seleccione el archivo a reproducir.



Teclas útiles adicionales:
OK para reproducir o pausar la reproducción.

- ◀▶ rebobina hacia atrás/adelante el archivo.
 - ▲ para acceder al Menú.
 - ▼ para mostrar los otros archivos de vídeo presentes en el directorio.
- Botón **INFO** obtiene más información sobre el archivo.

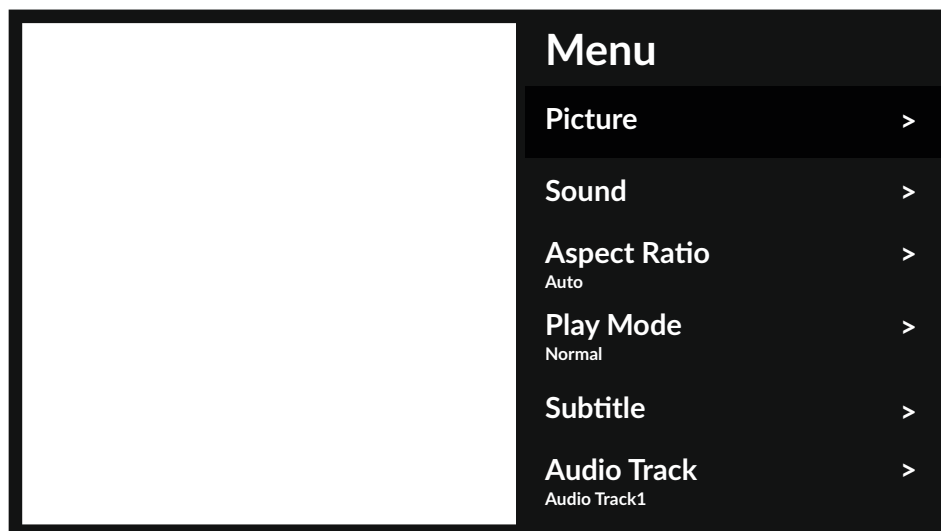

Opciones de menú disponibles:

- Imagen* Da acceso a todos los ajustes relacionados con la pantalla.
- Sonido* Da acceso a todos los ajustes relacionados con el audio.
- Relación de aspecto* Esta opción le permite adaptar el formato de vídeo a la pantalla.
- Modo de juego* Configuración de reproducción de archivos de vídeo.
- Subtítulos* Muestra los subtítulos en la pantalla (si están disponible)
- Pistas de sonido* Permite seleccionar pistas de sonido (si están disponibles)

8.2.2 Explorar fotos

Seleccione el icono *Foto* de la página de selección de tipo de multimedia y seleccione el archivo desde el que se iniciará la reproducción de diapositivas.



Para acceder al control de la reproducción durante la misma, pulse el botón **OK** para mostrar el menú o el botón ▼ para mostrar más contenido.

Opciones disponibles:

Rotación

Permite girar la imagen en la pantalla

Reproducir/Pausa

para reproducir o pausar la reproducción de diapositivas

Información

muestra información detallada sobre el archivo

Menú

Permite acceder al menú para configurar la música de fondo.

8.2.3 Reproducir música

Seleccione *Música* en la selección del tipo de multimedia y elija el archivo a reproducir.

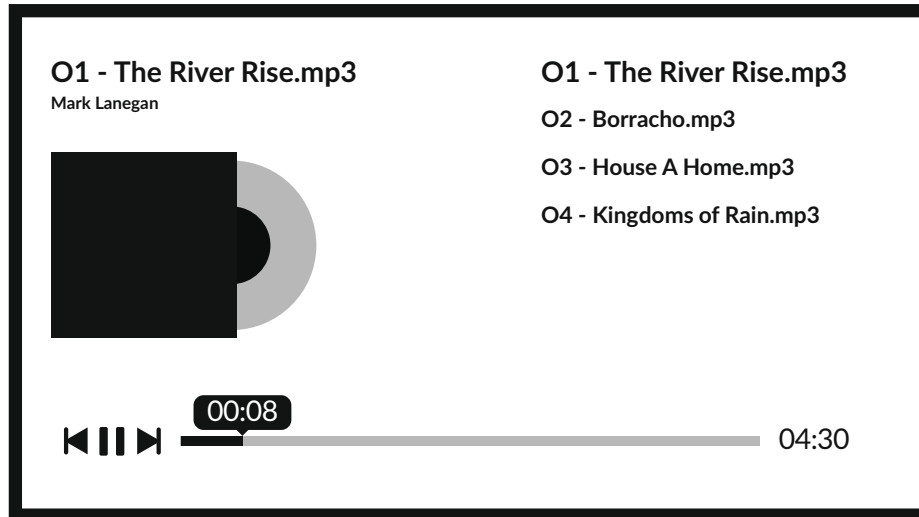

Controla la reproducción, utilice los botones multimedia de la pantalla o del mando a distancia.

NOTA: Un archivo mp3 sobremodulado puede causar cierta distorsión del sonido durante la reproducción.

8.2.4 Examinar documentos de texto

Seleccione *Dispositivo* en la selección del tipo de multimedia y elija la carpeta a introducir o el archivo a reproducir.

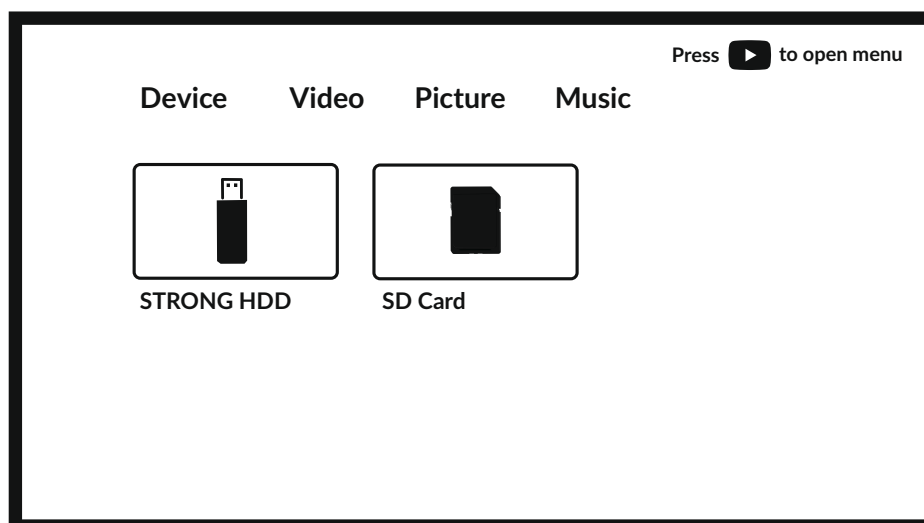

NOTA:

- Este menú solo muestra archivos compatibles con Smart Player.
- Es posible que no se muestren los archivos con otras extensiones de archivo, aunque estén guardados en el mismo dispositivo de almacenamiento USB.

9. SOLUCIÓN DE PROBLEMAS

Antes de llamar a un técnico de servicio, revise la siguiente información sobre las posibles causas y soluciones para el problema que está experimentando. Si el televisor no funciona correctamente después de comprobarlo, por favor, contacte con su línea de servicio local o distribuidor STRONG. Alternativamente, puede enviar un correo de apoyo a través de nuestra página web www.strong-eu.com.

Problema	Posible causa y solución
Sin imagen, sin sonido	<ol style="list-style-type: none"> 1. Compruebe si el fusible o disyuntor está funcionando. 2. Conecte otro dispositivo eléctrico en la toma para asegurarse de que está funcionando o encendido. 3. El cable de alimentación tiene contacto defectuoso con la toma de corriente 4. Compruebe la fuente de señal.
Sin color	<ol style="list-style-type: none"> 1. Cambie el sistema de color. 2. Ajuste la saturación. 3. Intente otro canal. Un programa negro-blanco puede ser recibido.
El mando a distancia no funciona	<ol style="list-style-type: none"> 1. Cambie las pilas. 2. Las pilas no están instaladas correctamente. 3. La alimentación no está conectada.
Sin imagen, sonido normal	<ol style="list-style-type: none"> 1. Ajuste el brillo y el contraste. 2. Puede suceder un fallo de radiodifusión.
Imagen normal, sin sonido	<ol style="list-style-type: none"> 1. Pulse el botón del volumen para aumentar el volumen. 2. El volumen está silenciado, pulse  para restaurar el sonido. 3. Cambie el sistema de sonido. 4. Puede suceder un fallo de radiodifusión.
Ondulaciones desordenadas en la imagen	En general son causadas por interferencias locales, como automóviles, lámparas de luz y secador de pelo. Ajuste la antena para minimizar la interferencia.
Puntos nevados, bloqueo e interferencia	<p>Si la antena se encuentra en la zona marginal de una señal de televisión donde la señal es débil, la imagen puede ser estropeada por puntos, bloqueos o rupturas. Cuando la señal es extremadamente débil, puede ser necesario instalar una antena especial para mejorar la recepción.</p> <ol style="list-style-type: none"> 1. Ajuste la posición y orientación de la antena interior/exterior. 2. Compruebe la conexión de la antena. 3. Ajuste con precisión el canal. 4. Intente otro canal. Puede suceder un fallo de radiodifusión.
Fantasma	Los fantasmas son causados por la señal de televisión que sigue dos caminos. Uno es el camino directo, el otro es reflejado a partir de edificios altos, colinas u otros objetos. Cambiar la dirección o posición de la antena puede mejorar la recepción.

Problema	Posible causa y solución
Interferencia de radiofrecuencia	Esta interferencia produce ondulaciones que se mueven o rayas diagonales, y en algunos casos, la pérdida de contraste en la imagen. Buscar y eliminar la fuente de interferencias de radio.
La reproducción de vídeo está causando imagen congelada/ bloques macro o distorsiones similares, sobre todo en el contenido de alta definición.	La velocidad de lectura/escritura de su dispositivo USB puede ser demasiado baja. Asegúrese de que utiliza un dispositivo de almacenamiento USB con velocidad y espacio suficientes. Las pen drives (sticks USB) pueden no soportar velocidad suficiente.
No hay señal o la señal es débil, recepción intermitente	<p>a) Los cables pueden haber aflojado; la humedad pudo haber entrado en los cables o conectores, fuertes lluvias o tormenta. Compruebe las conexiones del cable, LNB y otros equipos conectados entre el LNB y el receptor, oriente la antena parabólica. Espere a que la lluvia/ tormenta se calme. Pida consejo a un especialista de satélites local.</p> <p>b) La antena parabólica no está dirigida al satélite(s) correcto. Ajuste la antena parabólica. Pida consejo a un especialista de satélites local.</p> <p>c) La parabólica es demasiado pequeña, árboles o edificios pueden estar en el camino. Cambie por una antena parabólica más grande o cambie la posición de la antena.</p> <p>d) La señal es demasiado fuerte, la antena parabólica es demasiado grande. Conecte un atenuador de señal en la entrada del LNB. Pida consejo a un especialista de satélites local.</p>
Mala imagen/error de bloqueo durante las fuertes lluvias.	Las fuertes lluvias atenuarán las señales de satélite, bajo un determinado nivel, ocurrirá un bloqueo. Asegúrese de que la instalación de su antena parabólica está correcta para minimizar los efectos de la lluvia. En caso de duda, pida consejo a un especialista de satélites local.
Si el televisor se apaga después de enchufar un cable en un cualquier conector.	Encienda el televisor nuevamente.

NOTA: Si el problema persiste después de estas soluciones, póngase en contacto con su centro de soporte local o envíe un correo electrónico de apoyo a través de nuestra página web www.strong-eu.com.

10. ESPECIFICACIONES

Audio

Salida de Audio:

32"/40": 2 x 8 W

43"/50"/55": 2 x 10 W

Video

Cobertura de canales:

DVB- T/T2: 174 MHz-230 MHz; 470 MHz-860 MHz

DVB-C: 113-858 MHz

DVB- S/S2: 950 MHz-2150 MHz

Sistema:

DTV: DVB- T/T2, DVB- S/S2, DVB-C

ATV: PAL/SECAM (BG/DK/1)

AV: PAL, NTSC, SECAM

Conector de 32", 40" pulgadas

1x ANT IN (Entrada ANT)
1x SAT IN (Entrada SAT)
1x CI
2x HDMI (40" 3x)
1x USB (40" 2x)
1x LAN (RJ-45)
1x S/PDIF (óptico.)
1x HEADPHONES (AURICULARES)
1x Mini AV IN 3,5 mm (Entrada AV de 3,5 mm)

Conector de 43"/50"/55" pulgadas

1x ANT IN (Entrada ANT)
1x SAT IN (Entrada SAT)
1x CI
3x HDMI
2x USB
1x LAN (RJ-45)
1x S/PDIF (óptico.)
1x HEADPHONES (AURICULARES)
1x Mini AV IN 3,5 mm (Entrada AV de 3,5 mm)

Datos Generales

Tensión de funcionamiento:	100 ~ 240 V AC 50/60 Hz
Consumo de energía:	32": max. 55 W, typ. 33 W 40": max. 74 W, typ. 47 W 43": max. 110 W, typ. 66 W 50": max. 135 W, typ. 80 W 55": max. 150 W, typ. 100 W
Consumo de energía en espera:	≤ 0.5 W
Temperatura de funcionamiento:	+5 °C ~ +35 °C
Temperatura de almacenamiento:	-15 °C ~ +45 °C
Humedad de funcionamiento:	20% ~ 80% RH, sin condensación
Humedad de almacenamiento:	10% ~ 90% RH, sin condensación
Dimensiones (WxDxH) en mm (con soporte):	32": 724.3 x 178.8 x 480.4 40": 897.9 x 178.8 x 596.1 43": 957.4 x 225.9 x 610.3 50": 1111.2 x 273.5 x 699.2 55": 1293 x 274 x 767
Peso neto:	32": 3.7 kg 40": 5.8 kg 43": 7 kg 50": 9.1 kg 55": 12.2 kg

Protección de Datos:

Tenga en cuenta que STRONG, sus socios de fabricación, los proveedores de aplicaciones y los proveedores de los servicios pueden recopilar y utilizar datos técnicos e información relacionada, que incluye, entre otros, información técnica sobre este dispositivo, sistema y software de la aplicación y periféricos. STRONG, sus socios de fabricación, los proveedores de aplicaciones y los proveedores de los servicios pueden usar dicha información para mejorar sus productos o proporcionarle servicios o tecnologías, siempre que no lo identifiquen personalmente.

Además, tenga en cuenta que algunos servicios que ofrecen - ya sea en el dispositivo o instalados por usted - pueden solicitar un registro para el cual debe proporcionar datos personales.

Además de eso, tenga en cuenta que algunos servicios que no están preinstalados pero pueden instalarse pueden recopilar datos personales incluso sin proporcionar advertencias adicionales y que STRONG no se hace responsable de una posible infracción de la protección de datos por servicios no preinstalados.