

STRONG

SMART TV with DVB-T2/C/S2

SRT 50UC7433

SRT 55UC7433



User Manual

Bedienungsanleitung

Manuel utilisateur

Manuale utente

Manual do Utilizador

Инструкции за употреба

Руководство пользователя

Посібник користувача

Användar Manual

Uživatelská příručka

Navodila za uporabo

Korisnički priručnik

Uputstvo za rukovanje

Používateľská príručka

Használati útmutató

Käyttöohje

Brukermanual

Manual del Usuario

Gebruiksaanwijzing

Brugervejledning

Manual de Utilizare

Instrukcja obsługi

Fig. 1

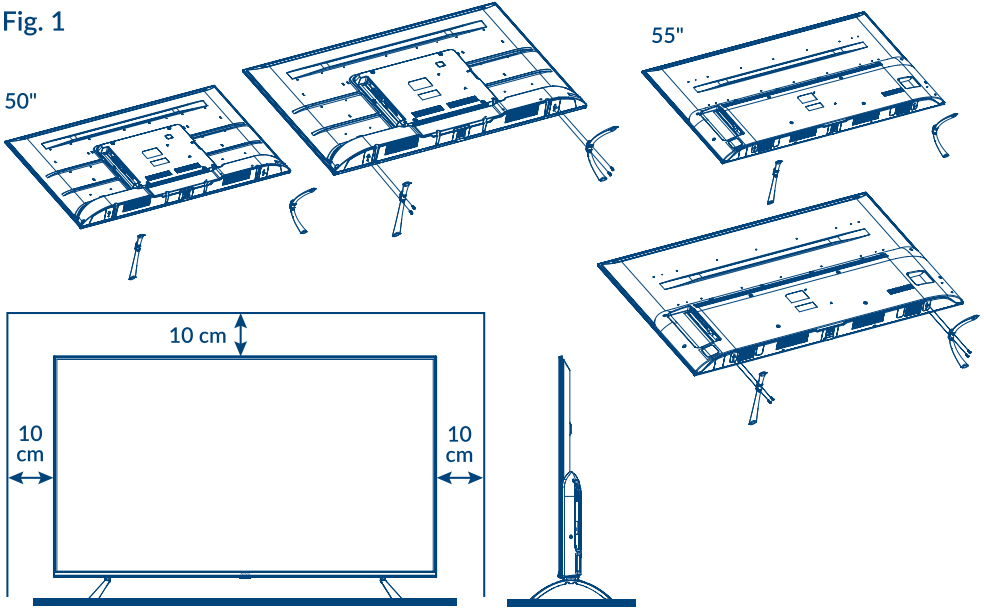

Fig. 2

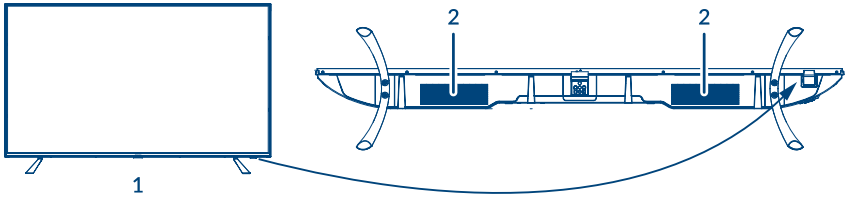

Fig. 3a

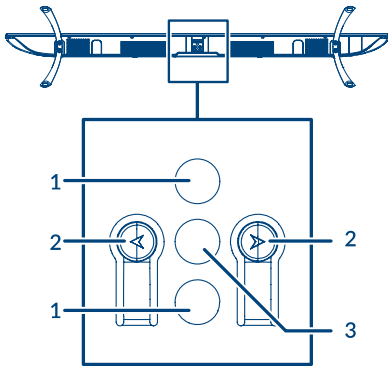

Fig. 3b

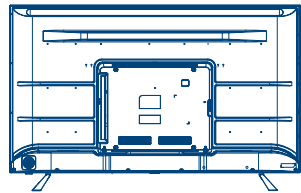
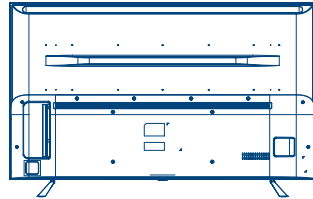

Fig. 3c



50" 55":

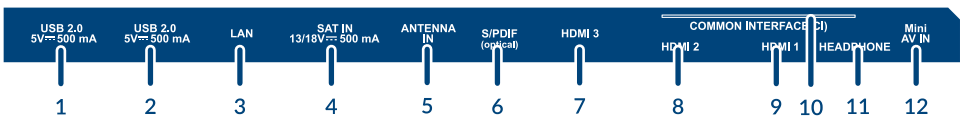

Fig. 4a

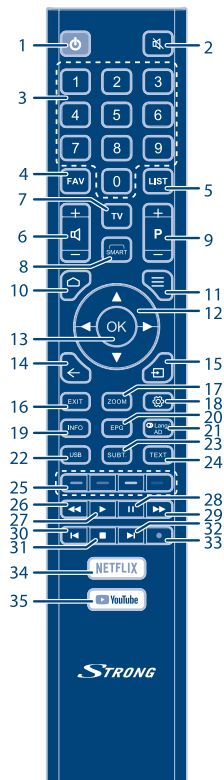

Fig. 4b

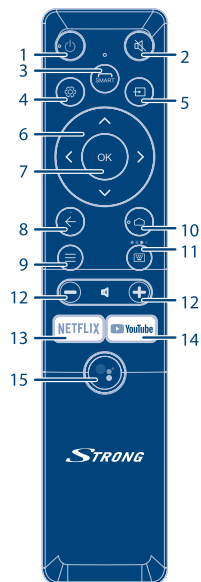

Fig. 5

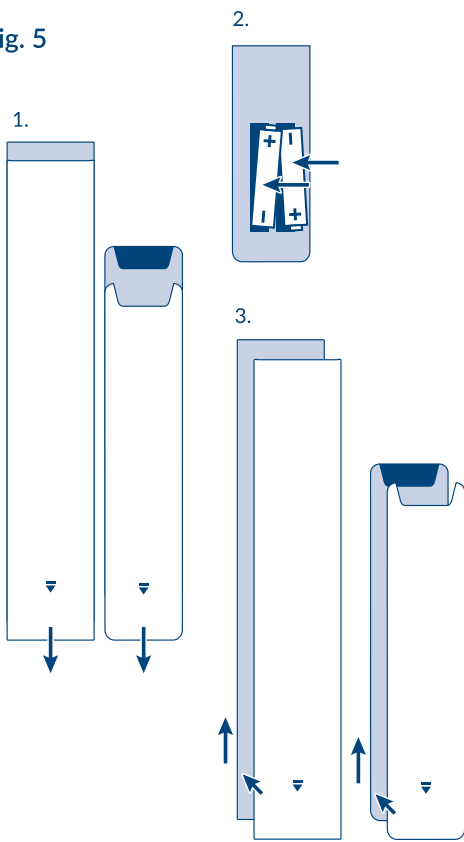

Fig. 6 a

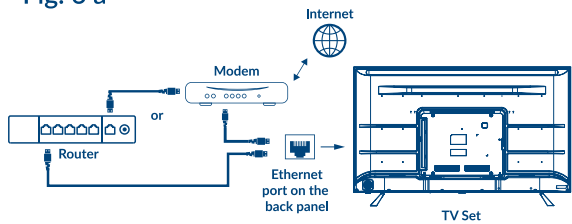

Fig. 6 b

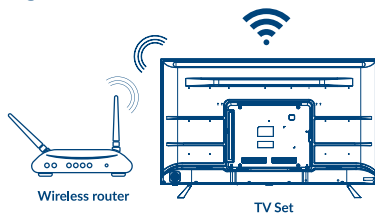

Fig. 7



Fig. 8



Fig. 9

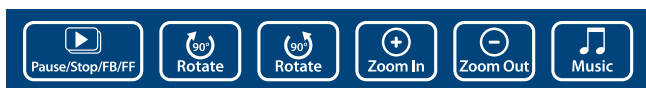

SERVICE CENTER

AT	 support_at@strong.tv  0820 400 150 (€ 0,12/Min. österr. Festnetz)	HU	 support_hu@strong.tv  +36 1 445 26 10
BG	 support_bg@strong.tv  +359 32 634451	IT	 support_it@strong.tv  199 404 032 Da rete fissa 24,8 cent. al min. 12,5 cent. scatto alla risposta Da rete mobile max 49 cent. al min. 15,6 cent. scatto alla risposta
CZ	 support_cz@strong.tv  844 44 44 90	NL	 support_nl@strong.tv
DE	 support_de@strong.tv  0180 501 49 91 (€ 0,14/Min. deutsches Festnetz) (€ 0,42/Min. max. Mobilfunknetze)	PL	 support_pl@strong.tv  801 702 017
DK	 support_dk@strong.tv	PT	 support_pt@strong.tv  +351 2 100 06 125
ES	 support_es@strong.tv  +34 91 119 61 76	SK	 support_sk@strong.tv  0850 15 05 50
FR	 support_fr@strong.tv	SL	 +386 1 828 08 58
HR	 +385 1 344 57 66	UA	 support_ua@strong.tv  +380 (44) 238 61 50

www.strong.tv

Supplied by STRONG AUSTRIA
Represented by STRONG Ges.m.b.H
Teinfalstraße 8/4,Stock
A-1010 Vienna, Austria
email : support_@strong.tv

Licenses

THIS PRODUCT IS LICENSED UNDER THE AVC PATENT PORTFOLIO LICENSE FOR THE PERSONAL AND NONCOMMERCIAL USE OF A CONSUMER TO (i) ENCODE VIDEO IN COMPLIANCE WITH THE AVC STANDARD ("AVC VIDEO") AND/OR (ii) DECODE AVC VIDEO THAT WAS ENCODED BY A CONSUMER ENGAGED IN A PERSONAL AND NON-COMMERCIAL ACTIVITY AND/OR WAS OBTAINED FROM A VIDEO PROVIDER LICENSED TO PROVIDE AVC VIDEO. NO LICENSE IS GRANTED OR SHALL BE IMPLIED FOR ANY OTHER USE. ADDITIONAL INFORMATION MAY BE OBTAINED FROM MPEG LA, L.L.C. SEE [HTTP://WWW.MPEGLA.COM](http://www.mpegla.com)

This product contains one or more programs protected under international and U.S. copyright laws as unpublished works. They are confidential and proprietary to <Dolby Laboratories>. Their reproduction or disclosure, in whole or in part, or the production of derivative works therefrom without the express permission of Dolby Laboratories is prohibited. Copyright 2003-2009 by Dolby Laboratories. All rights reserved.

DIT PRODUCT WORDT VERKOCHT MET EEN BEPERKTE LICENTIE EN IS TOEGESTAAN OM ALLEEN TE WORDEN GEBRUIKT IN VERBAND MET HEVC-INHOUD DIE AAN ELK VAN DE VOLGENDE KWALIFICATIES VOLDOET: (1) HEVC-INHOUD ALLEEN VOOR PERSOONLIJK GEBRUIK; (2) HEVC-CONTENT DIE NIET TE KOOP WORDT AANGEBODEN; EN (3) HEVC-INHOUD DIE IS GEMAAKT DOOR DE EIGENAAR VAN HET PRODUCT. DIT PRODUCT MAG NIET WORDEN GEBRUIKT IN VERBAND MET HEVC-GECODEERDE CONTENT DIE IS GECREËRD DOOR EEN DERDE PARTIJ, DIE DE GEBRUIKER HEEFT BESTELD OF GEKOCHT BIJ EEN DERDE, TENZIJ DE GEBRUIKER AFZONDERLIJK RECHTEN KRIJGT OM HET PRODUCT MET DERGELIJKE INHOUD TE GEBRUIKEN DOOR EEN GECERTIFICEERDE VERKOPER. IN VERBAND MET HEVC GECODEERDE INHOUD WORDT GEACHT AANVAARDING VAN DE BEPERKTE AUTORITEIT OM UW GEBRUIK VAN DIT PRODUCT, ZOALS HIERBOVEN GENOEMD.

VRIJWARING

Houd er rekening mee dat STRONG, productiepartners de applicatieproviders en de leveranciers van de diensten kunnen technische gegevens en gerelateerde informatie verzamelen en gebruiken, niet beperkt tot technische informatie over dit apparaat, systeem en applicatiesoftware en randapparatuur. STRONG, productiepartners de applicatieproviders en de leveranciers van de diensten kunnen dergelijke informatie gebruiken om hun producten te verbeteren of om diensten of technologieën aan u aan te bieden, zolang het in een vorm is die u niet persoonlijk identificeert. Houd er bovendien rekening mee dat sommige services die al op het apparaat zijn geïnstalleerd of door u zijn geïnstalleerd, een registratie kunnen vragen waarvoor u persoonlijke gegevens moet verstrekken. Houd er daarnaast rekening mee dat sommige services die niet vooraf zijn geïnstalleerd maar wel kunnen worden geïnstalleerd, persoonlijke gegevens kunnen verzamelen zelfs zonder aanvullende waarschuwingen te geven en dat STRONG niet aansprakelijk kan worden gesteld voor een mogelijke inbreuk op de gegevensbescherming door services die niet vooraf zijn geïnstalleerd.

VEREENVOUDIGDE EU-VERKLARING VAN OVEREENSTEMMING

Hierbij verklaart STRONG dat de SRT 50UC7433, SRT 55UC7433-apparaten voldoet aan Richtlijn 2014/53/EU.

De volledige tekst van de EU-conformiteitsverklaring is beschikbaar op het volgende internetadres: <http://www.strong.tv/en/doc> Wijzigingen voorbehouden. Ten gevolge van voortdurend research en/of technische ontwikkelingen kunnen specificaties, design en uitvoering wijzigen zonder daarvan voorafgaand melding te maken. Alle handelsmerken en/of geregistreerde tekens zijn eigendom van hun respectievelijke houders. Geproduceerd onder licentie van Dolby Laboratories. Dolby Audio en het dubbele-D-symbool zijn handelsmerken van Dolby Laboratories. De begrippen HDMI, HDMI High-Definition Multimedia Interface en het HDMI-logo zijn handelsmerken of geregistreerde handelsmerken van HDMI Licensing Administrator, Inc. in de Verenigde Staten en andere landen. Wi-Fi is een geregistreerd handelsmerk van Wi-Fi Alliance®. Netflix is een gedeponerd handelsmerk van Netflix, Inc. YouTubeTM is een handelsmerk van Google Inc. Alle handelsmerken en/of geregistreerde tekens zijn eigendom van hun respectievelijke houders.

© STRONG 2021. Alle rechten voorbehouden.

Om optimaal gebruikersgemak en veiligheid te kunnen garanderen adviseren wij, om deze handleiding aandachtig door te lezen en bij de hand te houden als referentie.

GEBRUIKSAANWIJZING

1.0 INLEIDING	3
1.1 Veiligheidsinstructies	3
1.2 Opslag en verpakking	4
1.3 Toebehoren	4
1.4 Uw TV scherm	4
2.0 INSTALLATIE	4
2.1 Standaard PIN code: 1234	4
2.2 Voorzijde	4
2.3 Achterzijde	5
2.4 Afstandbedieningen	6
2.5 Installeren van de batterijen	7
2.6 Gebruik van de afstandsbediening	7
3.0 OPSTARTEN VOOR DE EERSTE KEER	8
4.0 ELEKTRONISCHE PROGRAMMA GIDS (EPG)	8
5.0 NETWERKVERBINDING	9
5.1 Verbinding maken met een bekabeld netwerk	9
5.2 Verbinding maken met een draadloos netwerk	9
5.3 Internetconfiguratie	9
6.0 HOME MENU	10
7.0 MENU-INSTELLINGEN	10
7.1 Menu controle	10
7.2 Beeld menu	10
7.3 Geluidsmenu	11
7.4 Kanaalmenu	11
7.5 Smart TV-menu	12
7.6 Systeemmenu	13
8.0 USB	13
8.1 Opmerkingen bij gebruik van de USB-speler	13
8.2 USB-menu	14
9.0 PROBLEMEN	16
10.0 SPECIFICATIES	17

1.0 INLEIDING

1.1 Veiligheidsinstructies

Installeer uw TV scherm niet;

- In een gesloten of slecht geventileerde kast; direct boven of onder andere apparatuur; op een oppervlak dat de ventilatieopeningen kan afdekken.

Stel de TV of de accessoires niet bloot aan:

- Direct zonlicht of andere apparatuur die warmte genereert, regen of intense vocht; intense trillingen en op een schok, die permanente schade kunnen toebrengen aan uw TV scherm of aan magnetische voorwerpen, zoals luidsprekers, transformatoren, enz.
- Gebruik geen beschadigde voedingskabel. Dit kan leiden tot brand of een elektrische schok. Raak het netsnoer niet aan met natte handen. Het kan een elektrische schok veroorzaken.
- Indien de TV niet wordt gebruikt voor een lange periode, moet u de stekker uit het stopcontact verwijderen.
- Gebruik geen op alcohol of op ammoniak gebaseerde vloeistoffen om de TV schoon te maken. Als u wilt, kunt u uw scherm schoonmaken met een zachte, pluisvrije doek die licht vochtig gemaakt is met een milde zeepoplossing, doe dit pas na het verbreken van de netspanning. Zorg dat er geen vreemde voorwerpen kunnen vallen door de ventilatie- openingen, want dit kan brand of een elektrische schok veroorzaken.
- Plaats geen voorwerpen op de bovenzijde van de TV, omdat dit misschien een goede koeling van de onderdelen kan voorkomen.

Veiligheidsmaatregelen;

- Open nooit de behuizing van uw TV scherm. Het is gevaarlijk om de binnenkant van de TV aan te raken door de hierin aanwezige hoge spanning en de mogelijke gevaren van een elektrische schok, tevens zal uw garantie komen te vervallen. Laat alle onderhoud over aan gekwalificeerd personeel.
- Wanneer u kabels aansluit, zorg ervoor dat de stekker uit het stopcontact is. Wacht een paar seconden na het uitschakelen van de ontvanger voordat u de ontvanger verplaatst of kabels ontkoppelt.
- Het is een noodzaak dat u alleen gebruikt maakt van een goedgekeurd verlengsnoer en compatibele bedrading die geschikt is voor het elektrisch vermogen van de geïnstalleerde apparatuur. Zorg ervoor dat de elektrische voeding overeenkomt met de spanning op de elektrische typeplaatje aan de achterzijde van de TV.

Als de TV niet normaal functioneert, zelfs niet na het strikt volgen van de instructies in deze handleiding, is het raadzaam om uw dealer te raadplegen.

AEEA-richtlijn



Draag zorg voor een correcte verwijdering van dit product. Deze markering geeft aan dat dit product niet mag worden weggegooid met ander huishoudelijk afval in de EU. Om mogelijke schade aan het milieu of de menselijke gezondheid door ongecontroleerde afvalverwijdering te voorkomen, recycle het op een verantwoorde manier om het duurzame hergebruik van grondstoffen te bevorderen. Om uw gebruikte apparaat inleveren, kunt u gebruik maken van de terugname en inzamelsystemen of neem contact op met de winkel waar het product is gekocht. Zij kunnen dit product terug nemen om te recyclen.

1.2 Opslag en verpakking

Uw TV scherm en de bijbehorende accessoires worden opgeslagen en geleverd in een verpakking ontworpen om te beschermen tegen elektrische schokken en vocht. Bij het uitpakken, zorg ervoor dat alle onderdelen aanwezig zijn en houd de verpakking uit de buurt van kinderen. Voor het transport van de TV van de ene plaats naar de andere of als u de TV onverhoopt zult moeten versturen onder de garantie voorwaarden, zorg ervoor dat de TV in de originele verpakking met toebehoren verpakt wordt. Door het niet naleven van deze verpakkingsprocedures kan uw garantie komen te vervallen.

1.3 Toebehoren

- 1x Installatie instructies
- 1x Veiligheidsinstructies/Garantiekarta
- 2x Afstandsbedieningen*
- 2x Batterijen (type AA)
- 2x Batterijen (type AAA)

*U kunt ervoor kiezen om beide afstandsbedieningen of slechts één te gebruiken.

1.4 Uw TV scherm

Fig. 1

Plaats uw TV scherm op een stevige ondergrond zoals een TV tafel of kast. Draag zorg voor een goede ventilatie en houd minimaal 10 cm afstand van wand of zijkanten van de kast. Voorkom onveilig opstellen van uw scherm en plaats deze zo dat direct zonlicht er niet op invalt.

De volledige gebruiksaanwijzing is beschikbaar via onze web site www.strong.tv en biedt volledige instructies voor het installeren en gebruiken van deze TV. De onderstaande symbolen komt u tegen met volgende betekenis:

WARNING	Geeft een waarschuwing aan.
NOTE	Geeft een belangrijke tip of waardevolle informatie.
MENU	Verwijst naar een toets van uw afstandsbediening. (Vet gedrukt)
<i>Move to</i>	Verwijst naar een geselecteerd menu item op uw TV scherm. (Cursief gedrukt)

2.0 INSTALLATIE

2.1 Standaard PIN code: 1234

2.2 Voorzijde

Fig. 2

OPMERKING: De plaatjes zijn een gelijkend voorbeeld.

1. Spanningsindicator/Infrarood sensor Afstandsbediening.
2. Luidsprekers

2.3 Achterzijde

OPMERKING: De plaatjes zijn een gelijkend voorbeeld.

1. ▲▼ Scant omhoog/omlaag door de kanalenlijst. Binnen het menu systeem werken de knoppen met dezelfde functie als de ▲▼-knoppen op de afstandsbediening en passen ze de menubesturing aan.
2. ◀▶ Verhoogt/verlaagt het volume. Binnen het menusysteem werken de knoppen met dezelfde functie als de ◀▶-knoppen op de afstandsbediening en passen ze de menubesturing aan.
3. ⏻/Menu Schakelt de TV in of naar stand-by. Als de TV is ingeschakeld, drukt u op de knop om *Bron* weer te geven. Gebruik in sommige menu's om terug te keren naar het vorige menu. Druk gedurende 3 seconden om het *NAV*-menu weer te geven.

OPMERKING: De plaatjes zijn een gelijkend voorbeeld.

Fig. 3b, 3c























50" 55":

1. **USB 2.0** USB 2.0 poorten
2. **USB 2.0** USB 2.0 poorten
3. **LAN** Maak verbinding met uw internetrouter om toegang te krijgen tot internet/apps
4. **SAT IN** Sluit een coaxkabel aan om het signaal van de schotel LNB te ontvangen.
5. **ANTENNA IN** Sluit een coaxkabel aan om het signaal van de DVB-T/T2-antenne of -kabel te ontvangen.
6. **S/PDIF (optisch.)** Gebruik een RCA-kabel om uw TV aan te sluiten op een compatibele digitale versterker of thuistheaterset.
7. **HDMI 3** Verbind het HDMI-ingangssignaal van een signaalbron zoals een DVD, Blu-ray-speler of gameconsole.
8. **HDMI 2 (ARC)** Sluit het HDMI-ingangssignaal van een signaalbron zoals een DVD, Blu-ray-speler of gameconsole of rechtstreeks aan op een digitale versterker die de ARC-functie ondersteunt. Deze ingang is uitgerust met de ARC (Audio Return Channel) -functie voor een volledige Dolby Audio-ondersteuning
9. **HDMI 1** Verbind het HDMI-ingangssignaal van een signaalbron zoals een DVD, Blu-ray-speler of gameconsole.
10. **CI** Voeg een Conditional Access Module (CAM) in.
11.  Hoofdtelefoon- of oortelefoon-audio-uitgang, luidsprekers worden gedempt wanneer de oortelefoon wordt aangesloten en de hoofdtelefoon wordt geselecteerd
12. **Mini AV IN** Om uw videocamera of ander apparaat aan te sluiten met behulp van een 3,5 mm AV-kabel op uw TV om video's af te spelen op uw TV-scherm.



OPMERKING. Als de TV zich uitschakelt, wanneer u een kabel aansluit op een connector, dan schakelt u hem gewoon weer in.







2.4 Afstandbedieningen

Fig. 4a

1.  Schakelt TV tussen Aan of Stand-by.
2.  Geluid direct uitschakelen.
3. **0 ~ 9** Numerieke nummers.
4. **FAV** Oproepen van uw favoriete kanalen. Gebruik     om door de door U geselecteerde favoriete kanalen te lopen, druk **ENTER** om te bevestigen.
5. **LIST** Oproepen van kanaallijst.
6.  Geluidssterkteregeling.
7. **TV** Terug naar TV modus.
8.  Druk om het Smart-menu te openen.
9. **P +/-** Kanalenkeuze omhoog of omlaag.
10.  Naar start (Home) scherm.
11.  Open van het menu.
12.  Navigatietoetsen.
13. **OK** Confirmatie van de selectie.
14.  Druk om terug te gaan naar het eerder bekeken kanaal. In het menu: Terug naar het vorige menu.
15.  Selectie van de ingangsbron.
16. **EXIT** Terug/uit het menu.
17. **ZOOM-/+** Aanpassen aspect ratio.
18.  Druk om de TV-instellingen te openen.
19. **INFO** Oproepen van kanaalinformatie.
20. **EPG** Elektronische Programma Gids in digitaal modus.
21.  **Lang/AD** Kies een Audio-taal
22. **USB** Open het multimediamenu.
23. **SUBT** Ondertitelingkeuze.
24. **TEXT** Oproepen van teletekst.
25. **KLEURENTOETSEN** Kleurentoetsen via menu functies.
26.  Toets om terug te spoelen.
27.  Druk om door te gaan met afspelen
28.  Druk om het afspelen te pauzeren.
29.  Toets voor snel vooruit te spoelen.
30.  Vorige opnamen.
31.  Druk om afspelen te stoppen
32.  Druk om het volgende bestand af te spelen
33.  Geen functie.
34. **NETFLIX** Druk om direct naar NETFLIX te gaan.*
35. **YouTube** Druk om direct naar YouTube te gaan.

* Lidmaatschap is niet inbegrepen. Netflix is beschikbaar in geselecteerde landen. Streaming Netflix vereist het om een account in te stellen. Breedbandinternet vereist. Zie www.netflix.com/TermsOfUse voor details.

1.  Schakelt TV tussen Aan of Stand-by.
2.  Geluid direct uitschakelen.
3.  Druk om het Smart-menu te openen.
4.  Druk om de TV-instellingen te openen.
5.  Selectie van de ingangsbron.
6.  Navigatietoetsen.
7. **OK** Confirmatie van de selectie.

- | | |
|---|--|
| 8.  | Druk om terug te gaan naar het eerder bekeken kanaal. In het menu: Terug naar het vorige menu. |
| 9.  | Open van het menu. |
| 10.  | Naar start (Home) scherm. |
| 11.  | Open het toetsenbord. |
| 12.  | Geluidssterkeregelung. |
| 13. NETFLIX | Druk om direct naar NETFLIX te gaan. |
| 14. YouTube | Druk om direct naar YouTube te gaan. |
| 15.  | Druk om de spraakbesturingsfunctie te activeren. |

2.5 Installeren van de batterijen

Fig. 5

Plaats 2x AA-batterijen in het batterij vak van de kleine afstandsbediening en 2x AAA in het batterij vak van de grote afstandsbediening. Zorg ervoor dat de polariteitsmarkeringen in het compartiment overeenkomen.

1. Open de klep.
2. Plaats 2x AA of 2x AAA-batterijen in het batterij vak, let op de polariteit.
3. Sluit de klep.

OPMERKING: Plaatje geeft indicatie van plaatsen batterijen.

Voorzorgsmaatregelen voor het gebruik van de batterij

Onjuist gebruik van de batterij kan lekken veroorzaken. Volg deze instructies zorgvuldig.

1. Let op de polariteit van de batterijen om kortsluiting te voorkomen.
2. Wanneer de spanning van de accu onvoldoende is, die het werkbereik negatief beïnvloeden, moet u ze vervangen door nieuwe batterijen. Verwijder tevens de batterijen uit de afstandsbediening als u niet van plan om het te gebruiken voor een langere periode.
3. Gebruik geen verschillende soorten batterijen door elkaar. (bijvoorbeeld Manganen en Alkaline batterijen).
4. Plaats de batterij niet in vuur, direct zonlicht, laad ze niet op en open de batterijen niet.
5. Gooi de batterijen weg, met inachtneming van de geldende milieubeschermings regelgeving.

2.6 Gebruik van de afstandsbediening

- Gebruik de afstandsbediening met de voorzijde (het rode donkere glas) gericht op de TV. Voorwerpen tussen de afstandsbediening en de TV kunnen de werking blokkeren.
- Laat geen limonade of andere vloeistoffen op de afstandsbediening vloeien.
- Ga met zorg om met de afstandsbediening en laat deze niet vallen op de grond.
- Sterk invallend zonlicht en TL verlichting kan de werking negatief beïnvloeden.

* om uw keuzes te bevestigen gebruikt u de OK knop of de rechter **ARROW** knop.

OPMERKING. Deze TV is uitgerust met twee afstandsbedieningen. U kunt ervoor kiezen om beide afstandsbedieningen te gebruiken of slechts één.

3.0 OPSTARTEN VOOR DE EERSTE KEER

Nadat alle verbindingen correct zijn gemaakt, schakelt u uw TV in. De taalkeuze verschijnt op het scherm. Gebruik ▲▼ om de *Taal* van uw voorkeur te selecteren en selecteer uw land, bevestig met **OK** of de rechter **ARROW** knop. Stel uw TV in met Android-telefoon of sla deze optie over. Als u ervoor kiest om door te gaan, selecteert u eerst uw WiFi-netwerk. Log in op uw Google-account. Accepteer de servicevoorwaarden. Volg de volgende stappen (locatie, diagnose, google-assistent, service en privacy, persoonlijk resultaat). Bekijk vervolgens de functies van de TV (Google Play, Google Assistent, Chromecast).

Selecteer vervolgens uw land/regio en bevestig uw selectie met de knop **OK** of de pijl naar rechts. De *Algemene voorwaarden*, *Privacykennisgeving*, *Kennisgeving van Cookie* verschijnt, lees hem en bevestig met **Ik ga akkoord** door de **OK** knop te drukken.

Op het volgende scherm kunt u de **Kanaalinstallatie** selecteren. Kies de enige optie die u wilt gebruiken en volg de volgende instructies.

Als u de optie **Vervolgen** hebt gekozen, kunt u kanalen installeren. Selecteer de installatie die u wilt gebruiken: (DVB-T/T2 (Antenne), DVB-C (Kabel) of DVB-S/S2 (satelliet)). Als u de optie Antenne/DVB-T/T2 hebt gekozen, hebt u de volgende keuzemogelijkheden *Digitaal* om digitale terrestrische uitzendingen *Analoog* te ontvangen voor analoge terrestrische ontvangst of *Digitaal&Analoog* om tegelijkertijd beide keuzes te installeren. Andere tuners kunnen worden ingesteld als u kiest voor "Ik wil geen scan uitvoeren".

Als je hebt gekozen, heb je nu de mogelijkheid om met de Kabel tuner te scannen.

Selecteer de optie *Digitaal of Analoog* om kabeluitzendingen te scannen of kies voor "Ik wil geen scan uitvoeren".

Nadat u digitaal hebt gekozen als voorbeeld, heeft u nu de mogelijkheid om uw eigen kabelprovider te kiezen, indien beschikbaar, of u kunt een handmatig scanproces uitvoeren. Correcte frequenties zijn meestal beschikbaar via uw kabelaanbieder. Neem hiervoor contact op met uw provider.

Als u hebt gekozen voor "Ik wil niet scannen", hebt u nu de mogelijkheid om de satelliet tuner te scannen.

Als u Duitsland, Oostenrijk, Tsjechië, Slowakije, België of Nederland als uw voorkeursland hebt gekozen, kunt u later tijdens het DVB-S/S2-scanproces, een Fast Scan-proces uitvoeren waarbij kanalen van de door u gekozen provider als eerste worden opgeslagen in de kanalenlijst.

Volg de stappen die op uw TV-scherm verschijnen om de installatie van uw TV te voltooien en vervolgens te genieten.

4.0 ELEKTRONISCHE PROGRAMMA GIDS (EPG)

EPG staat voor Digital Electronic Program Guide. Het wordt geleverd door de programmaleveranciers en biedt informatie over uitgezonden programma's. U kunt deze in de digitale modus openen door op **EPG** op de afstandsbediening te drukken. Druk op **EPG** om de EPG-interface te laden. Gebruik ▼ en dan ◀▶ om het kanaal te kiezen waarvan u het EPG overzicht wilt zien. Druk op **BACK** om te stoppen en terug te keren naar de weergavemodus.

Druk de **COLOR BUTTONS** om de vereiste instellingen in te voeren.

- GEEL** Timer herinneringslijst
- BLUE** Maak een herinneringslijst

5.0 NETWERKVERBINDING

Uw TV kan op twee manieren op uw thuisnetwerk worden aangesloten:

- Bekabeld, met behulp van de RJ45 (LAN) -connector op het achterpaneel.
- Draadloos, met behulp van de interne draadloze adapter en uw draadloze thuisnetwerk.

OPMERKING:

Om toegang te krijgen tot internet moet u zich abonneren op een breedbandinternetservice met hoge snelheid bij een internetprovider.

OPMERKING:

De onderstaande instructies zijn slechts de gebruikelijke manieren om uw TV aan te sluiten op een bekabeld of draadloos netwerk. De verbindingsmethoden kan verschillen, afhankelijk van uw daadwerkelijke netwerkconfiguratie. Als u vragen hebt over uw thuisnetwerk, raadpleegt u uw internetprovider.

5.1 Verbinding maken met een bekabeld netwerk

Fig. 6a

OPMERKING:

Plaatje geeft indicatie van plaatsen batterijen.

Om verbinding te maken met een bekabeld netwerk

1. Zorg ervoor dat u:
 - Een Ethernet-kabel die lang genoeg is om uw TV te bereiken
 - Een router of modem met een beschikbare Ethernet-poort
 - Een highspeed internetverbinding
2. Sluit uw Ethernet-kabel aan op de router en op de Ethernet-poort aan de achterkant van de TV.
3. Gebruik het menu *Netwerk configuratie* om de TV te configureren.

5.2 Verbinding maken met een draadloos netwerk

Fig. 6b

OPMERKING:

Plaatje geeft indicatie van plaatsen batterijen.

Om verbinding te maken met een draadloos netwerk:

1. Zorg ervoor dat u:
 - Een router die een highspeed draadloos signaal uitzendt
 - Een internetverbinding met hoge snelheid
2. Gebruik het menu *Netwerk configuratie* om de TV te configureren

5.3 Internetconfiguratie

Internetverbinding
Interface

Met deze optie kunt u uw internetverbinding ACTIVEREN/DEACTIVEREN
Keuze uit wifi of bekabeld netwerk

Draadloze configuratie

In dit menu kunt u wifi-netwerken scannen en vervolgens uw eigen netwerk kiezen. Nadat u deze hebt gekozen, moet u de toegangscode invoeren.



IP-configuratie

In dit menu kunt u een automatisch of handmatig IP-adres kiezen

Informatie

U vindt informatie over uw IP-adres, gebruikers-ID en BSSID (Mac-adres)



6.0 HOME MENU

Het Home menu bevat *Bron*, *Slim* en *Apps*. Om toegang te krijgen tot het menu, drukt u op  op de afstandsbediening. Gebruik   om te verplaatsen en **OK** om de optie te kiezen. Druk op **EXIT** om het menu af te sluiten.

Bron

Selecteer de invoerbronnen van de apparaten die via de verschillende ingangen op de TV zijn aangesloten

Slim







Geeft de Smart TV-instellingen weer. Druk op **OK** om te openen en vervolgens op   om de optie te selecteren.

Apps

In dit menu vindt u leuke apps, zoals Netflix, YouTube, APP Store, Browser, Accu Weather etc.

7.0 MENU-INSTELLINGEN

7.1 Menu controle

Druk op  om het hoofdmenu te openen. Druk op   om Beeld, Geluid, Kanaal, Smart TV, Netwerk, Systeem of Ondersteuning te selecteren en druk vervolgens op **OK** of . Druk op **OK** om de submenu's te openen. Druk op   om opties te selecteren. Gebruik **OK** om een item te selecteren, druk op  om het item te verlaten. Sommige items zijn alleen ter informatie en kunnen niet worden gewijzigd.

7.2 Beeld menu

Beeldmodus

Past de beeldinstelling aan die het beste bij uw kijkomgeving past.

Achtergrondlicht

Past de achtergrondverlichting van het beeld aan.

Helderheid

Past de helderheid het beeld aan.

Contrast

Past het verschil aan tussen de lichte en donkere delen van het beeld.

Verzadiging

Pas de rijkheid van kleur aan.

TINT

Pas de balans aan tussen de rode en groene niveaus.

Scherpte

Hiermee past u de scherpte van de randen in het beeld aan.

Kleurtemperatuur

Past de kleurtemperatuur van het beeld aan.

Scherm modus

Om het beeldformaat te selecteren

Dynamisch contrast

Deze functie detecteert automatisch het visuele ingangssignaal en past het beeld aan om een optimaal contrast te creëren

Ruisonderdrukking

Proces om ruis uit een signaal te verwijderen.

ECO-instellingen

Schakel deze optie in of uit voor een lager energieverbruik tijdens het gebruik.

7.3 Geluidsmenu

Voorinstelling geluid Selecteer een vooraf ingestelde audio- optie, geoptimaliseerd voor verschillende geluidskarakteristieken.

OPMERKING: Wanneer Geluidsvoorkeuze op een andere modus is ingesteld, worden vijf geluidsopties (100 Hz, 500 Hz, 1,5 KHz, 5 KHz en 10 KHz) aangepast, waardoor de gewenste frequentieniveaus kunnen worden aangepast. U kunt de opties ook instellen op het gewenste niveau.

Balans Regelt de geluidsbalans tussen de rechter- en linkerluidspreker (oortelefoon).

Automatische volumeregeling

Past het volume aan dat overeenkomt met het ingangsniveau. Opties zijn AAN en UIT.

S/PDIF type

Als u bent aangesloten op een digitale versterker, kunt u *PCM* selecteren om alle audio geconverteerd te laten worden naar 2-kanaals stereo. Selecteer *Auto* om de audio-instellingen te behouden zoals ze zijn of *UIT* om uit te schakelen.

S/PDIF vertraagd

Hier is het mogelijk om SPDIF-vertraging en luidsprekervertraging in te stellen.

Audio vertraging

Pas geluid en beeld aan als ze niet synchroon lopen met elkaar. Bijvoorbeeld wanneer u een audio-ontvanger of soundbar gebruikt.

7.4 Kanaalmenu

Druk op  om het hoofdmenu weer te geven. Druk op  om *Kanaal* te selecteren in het hoofdmenu daarna, druk op **OK** om te selecteren Druk op  om het menu te kiezen en druk op **OK** om het submenu te openen.

OPMERKING: Deze functie is alleen beschikbaar in de TV-modus.

Kanaalscan Scannen naar alle beschikbare analoge en digitale kanalen.

Kanaallijst Toon alle kanalen in een lijst die u hebt gezocht.

EPG Druk op **OK**  om het programmagidsmenu te openen.

Kanaalbeheer Overslaan, sorteren, bewerken en verwijderen van kanalen (zie hoofdstuk 7.4.1 voor meer informatie)

Kanaaldiagnostiek (op digitale TV-kanalen)

Druk op **OK**  om wat signaalinformatie over het huidige digitale kanaal weer te geven, zoals signaalsterkte, frequentie enz.

Teletekst

Gebruik  om de teleteksttaal te selecteren.

7.4.1 Kanaalbeheer

Selecteer "Kanaal" -> "Kanaalbeheer" Je vindt 4 submenu's: Kanaal overslaan, Kanaal sorteren, Kanaal bewerken, Kanaal wissen

7.4.1.1 Kanaal overslaan

Als u het kanaal uit de kanalenlijst wilt verbergen, selecteert u het met **OK**

7.4.1.2 Kanaal sorteren

Er zijn twee typen: Kanaal swap en Kanaal invoegen

Kanaal swap: Wordt gebruikt om de kanaalvolgorde van twee kanalen van hetzelfde type uit te wisselen. Eerst moeten de twee kanalen worden geselecteerd die uitgewisseld moeten worden, druk op de **OK**-toets om de volgorde van twee kanalen in te wisselen. Wanneer het aantal kanalen één pagina overschrijdt, wordt de functie Snel springen (Quickjump) geactiveerd, waarmee snel naar het door de gebruiker ingevoerde kanaalnummer wordt gesprongen.

Kanaalinvoegen. Wordt gebruikt om de volgorde van geselecteerde kanalen aan te passen. Nadat u het in te voegen kanaal hebt geselecteerd, verplaatst u de cursor naar de plaats die u wilt invoegen en drukt u op de **RODE** knop om de geselecteerde kanalen in te voegen

7.4.1.3 Kanaal bewerken

Kanaalbewerkingsfunctie, selecteer een bepaald kanaal en druk op **OK** om het kanaalnummer of de kanaalnaam te bewerken.

7.4.1.4 Kanaal wissen

Deze functie wordt gebruikt om de geselecteerde kanalen te verwijderen. Als er te veel kanalen zijn, zal het wat meer tijd kosten. Wees alstublieft geduldig.

7.5 Smart TV-menu

Druk op **≡** om het hoofdmenu weer te geven. Druk op **▲▼** om *Smart TV* te selecteren in het hoofdmenu. Druk op **OK** om het submenu te openen.

Netflix instellingen

Hier kunt u uw apparaat deactiveren via Netflix.

Wifi weergave

Deel scherm en geluid van uw apparaat, zoals smartphone of tablet, draadloos met uw TV.

Fast Cast

Gebruik je mobiele telefoon als afstandsbediening, bekijk de foto's op je TV-scherm die op je mobiele telefoon staan of luister naar je muziek.

standby met netwerk

Druk op **OK** of **▶** om **UIT** of **AAN** te selecteren.



OPMERKING:

De app "Wireless Display" en "Fast Cast" -functie vereist een compatibele app op uw smartphone of mobiele apparaat. Download een app voor het delen van media en draadloos weergeven uit de App Store of Google Play Store om deze functies op uw TV te gebruiken.

WAARSCHUWING:

- Configureer de netwerkinstellingen voordat u Smart TV gebruikt.
- Langzame response en/of onderbrekingen kunnen optreden, afhankelijk van uw netwerkomstandigheden.
- Neem contact op met de contentprovider als u een probleem ondervindt bij het gebruik van een applicatie.
- Afhankelijk van de omstandigheden van de inhoudsprovider kunnen de updates van een toepassing of de toepassing zelf worden beëindigd.
- Afhankelijk van de regelgeving in uw land, kunnen sommige toepassingen een beperkte service hebben of niet worden ondersteund.

7.6 Systeemmenu

Druk op  om het hoofdmenu weer te geven. Druk op  om *System* in het hoofdmenu te selecteren en druk vervolgens op **OK** om het submenu te openen.

<i>OSD taal (Menutaal)</i>	Druk op OK /  om de talenlijst weer te geven en gebruik  om een taal te selecteren.
<i>Tijd instellen</i>	Selecteer een lokale tijdzone. Selecteer om Automatische synchronisatie in te schakelen. Selecteer UIT om opties handmatig in te stellen.
<i>Slaaptimer</i>	Stel een tijdsperiode in waarna het TV-toestel in de stand-bymodus gaat.
<i>Auto stand-by</i>	Stel een tijdsperiode in waarna het TV-toestel in de stand-bymodus gaat.
<i>Vergrendel</i>	Bedien de speciale functie voor TV. De standaard fabriekscode is 1234. Super wachtwoord is 0423.
<i>T-Link</i>	Gebruik deze functie om de ARC-functie in te schakelen en te zoeken naar CEC-apparaten die zijn aangesloten op de HDMI-connector van uw TV.
<i>Locatie</i>	Selecteer de start- of winkelmodus, afhankelijk van uw kijkomgeving.
<i>Open Modus</i>	Met HbbTV kun je niet alleen in de komende week door een EPG (elektronische programmagids) bladeren om te zien welke programma's er komen, je kunt ook achteruit bladeren, om te zien welke shows je hebt gemist en ze bekijken zonder dat je ze nodig hebt om de individuele catch-up TV-apps voor de kanalen nodig hebt.
<i>Common Interface</i>	Druk op OK of  om de Common Interface te openen.
<i>Ondertitels</i>	Kies tussen <i>AAN</i> en <i>UIT</i> .
<i>Fabrieksinstellingen</i>	Let op: Bij het bevestigen van deze keuze worden alle eerder ingestelde instellingen verwijderd en uw TV wordt gereset naar de fabrieksinstellingen !!!

8.0 USB

8.1 Opmerkingen bij gebruik van de USB-speler

1. Sommige USB-opslagapparaten zijn mogelijk niet compatibel om goed te werken met deze TV.
2. Back-up alle gegevens op het USB-opslagapparaat in geval van een onverwacht incident gegevens verloren kunnen gaan. STRONG aanvaardt geen aansprakelijkheid voor verliezen van data door misbruik of storing. Data backup is de verantwoordelijkheid van de consument.
3. Voor grote bestandsgrootten kan de laadsnelheid iets langer duren.

4. De herkenningssnelheid van een USB-opslagapparaat kan afhankelijk zijn van elk apparaat.
5. Als u het USB-opslagapparaat aansluit of loskoppelt, moet u ervoor zorgen dat de TV niet in de USB-modus staat, anders kan het USB-opslagapparaat of de bestanden die er zijn opgeslagen beschadigd raken.
6. Gebruik alleen een USB-opslagapparaat dat is geformatteerd in het FAT16-, FAT32- of NTFS- (alleen afspelen) bestandssysteem door middel van het Windows-besturingsstelsel. In geval van een opslagapparaat dat is geformatteerd met een ander programma dan Windows, wordt deze mogelijk niet herkend.
7. Als u een USB-vaste schijf gebruikt die niet onafhankelijk wordt aangedreven, moet u ervoor zorgen dat de stroom niet meer bedraagt dan 500 mA. Anders schakelt de TV naar de stand-by modus, en moet u de USB-harde schijf verwijderen en de TV opnieuw starten.
8. Een bericht "Niet-ondersteund bestand" ("unsupported file") wordt weergegeven als het bestandsformaat niet wordt ondersteund of het bestand is beschadigd.
9. Full HD foto's hebben een langere tijd nodig om te laden, Wees alstublieft geduldig.
10. Deze TV ondersteunt mogelijk geen enkel multimedia-bestand die zijn gewijzigd en/of opgegewaardeerd, aangezien de verandering van het coderingsformaat of andere technische aspecten zich kunnen voordoen.

8.2 USB-menu

U kunt films, muziek, foto's of browserbestanden bekijken vanaf uw USB-opslagapparaten. Sluit een USB-opslagapparaat aan op de USB-ingang en selecteer de mediatypes op de Multimedia-pagina: *Alle*, *Beeld*, *Video* en *Muziek*. Druk op **OK** of **▶**, het scherm toont het aangesloten USB-apparaat en druk nogmaals op **OK** om de bestandsmappen en bestanden te bekijken. Druk op **▲▼** of **◀▶** om een map te selecteren, druk op **OK** om de map te openen en de bestanden te selecteren. Markeer hetgene dat je wilt afspelen of bekijken of druk direct op **▶||** om direct te beginnen met afspelen. Druk op **■** om het afspelen te stoppen en terug te keren naar de map van de bovenste hengel. Druk continue op **◀** om terug te gaan naar de map op de hoogste niveau map. Herhaal nogmaals om een ander mediatype te selecteren en af te spelen.

OPMERKING:

Door één van de drie mediatypes te kiezen, bijvoorbeeld *Video*, zullen de mappen binnenin alleen videobestanden en geen andere formaten weergeven.

8.2.1 Film

Nadat u Film heeft gekozen kiest u eerst de schijfpartitie waarop de film staat. Selecteer de map en dan de film. Toets dan **OK** om een vinkje te zetten. Nu kun u het afspelen starten met de toets **▶** en in sommige gevallen toets opnieuw **▶** voor volledige beeld weergave.

Fig. 7

Druk tijdens het afspelen op **INFO** of **OK** om de menubalk weer te geven of te verlaten (**Fig. 7**). Druk op de **USB-toetsen** op de afstandsbediening om de betreffende bewerkingen te doen.

Pause/Stop/Vorige./Volgende

Druk op **▶||** om de weergave te afspelen of te pauzeren. Druk op **■** om te stoppen met afspelen. Druk op **◀▶** om het vorige of het volgende videobestand te spelen. Druk op **INFO** en gebruik **◀▶** om het corresponderende pictogram op de regelbalk te markeren en druk vervolgens op **OK**. De TV zal daarover reageren.

Snel achteruit/Snel vooruit

Houd ◀▶ ingedrukt gedurende seconden om de afspeellijst te behouden naar wens en druk dan op ▶|| om het afspelen vanaf de nieuwe positie te starten.

8.2.2 Muziek**Fig. 8**

Druk op **INFO** of **OK** om de menubalk te tonen/af te sluiten (Fig. 8). Druk op de **USB-toetsen** op de afstandsbediening om de betreffende bewerkingen te doen.

Pause/Stop/Previous/Next Druk op ▶|| om de weergave te afspelen of te pauzeren. Druk op ■ om te stoppen met afspelen. Druk op ◀▶ om het vorige of het volgende muziekbestand te afspelen. Druk op ◀▶ om het corresponderende pictogram op de regelbalk te markeren en druk vervolgens op **OK**. De TV zal daarover reageren.

Fast Forward/Fast Reverse Houd ◀▶ ingedrukt gedurende enkele seconden om de afspreekbalk te verplaatsen naar wens v en druk dan op ▶|| op de afstandsbediening om vanaf de nieuwe positie te continueren.

OPMERKING:

- Als een (of meer) bestand (en) van de afspeellijst is geselecteerd, zullen de toetsen ◀▶ alleen geselecteerde bestanden afspelen.
- Dit menu toont alleen ondersteunde bestanden.
- Bestanden met andere bestandsextensies worden niet weergegeven, zelfs als ze op hetzelfde USB-opslagapparaat zijn opgeslagen.
- Een overgemoduleerd mp3-bestand kan tijdens het afspelen vervorming veroorzaken.
- Deze TV ondersteunt de weergave van teksten (in het Engels). Het maximum aantal karakters per regel is 48.
- De bestandsnaam van muziek en teksten moet hetzelfde zijn om de teksten te tonen terwijl de muziek speelt.
- Als u de bijbehorende teksten op het scherm met de muziek wilt weergeven, moet u deze opslaan in dezelfde map met dezelfde bestandsnaam met ".lrc" bestandsextensies.

8.2.3 Foto**Fig. 9**

Druk tijdens het bekijken van **INFO** of **OK** om de menu balk weer te geven/af te sluiten (Fig.9). Druk op de **USB-toetsen** op de afstandsbediening om de betreffende bewerkingen te doen.

Pause/Stop/Previous/Next Druk op ▶|| om de weergave te afspelen of te pauzeren. Druk op ■ om te stoppen met afspelen. Druk op ◀▶ om de vorige of de volgende foto weer te geven. Druk op ◀▶ om het pictogram op de bedieningsbalk te markeren en druk vervolgens op **OK**. De TV zal daarover reageren.









Rotate Markeer het pictogram in de menubalk en druk op **OK** om de foto 90 graden te draaien met de klok in of tegen de klok mee.

Zoom in/uitzoomen Markeer het pictogram in de menubalk en druk op **OK** om in te zoomen of uit te zoomen.







Achtergrondmuziek: als u bovendien muziekbestanden op het USB-flashstation hebt opgeslagen, kunt u muziekbestanden afspelen terwijl u uw foto's bekijkt.

OPMERKING: De bewegingsfunctie  is alleen beschikbaar als de afbeelding vergroot is.

8.2.4 Tekstdocumenten lezen

Gebruik   om *Tekst* in het Hoofdmenu te selecteren en druk op **OK**. Dan gebruik   om de harde schijf of partitie te kiezen waarop de documenten zich bevinden. Druk **OK** en selecteer met     de juiste map of het bestand om te lezen. Gebruik *Map omhoog* om één stap terug te gaan. Gebruik *Terug* om naar het overzichtsmenu van het USB apparaat te gaan.

8.2.5 Software update via USB

Af en toe kunt U controleren of er een verbeterde software versie aanwezig is op onze website: www.strong.tv Zoek het modelnummer op de servicepagina's. Wanneer er een update voorhanden is, kunt U deze downloaden en kopiëren naar de root van een USB apparaat. Dan ga naar het hoofdmenu door **MENU** te drukken en gebruik   om het *Instellingen* menu te kiezen. Met   kiest U *Software Update (USB)*. Sluit het USB apparaat aan, en druk **OK** om deze software te installeren. Gebruik   om met *Ja* te bevestigen. Wanneer de update voltooid is, verwijder het USB apparaat eerst, en trek daarna de netstekker van de TV en vervolgens doet U de stekker er weer in.

9.0 PROBLEMEN

Er kunnen verschillende redenen zijn voor een niet normale werking van de TV ontvanger. Controleer dan uw TV volgens de hieronder beschreven procedures. Als de TV niet goed werkt na controle, gelieve contact op te nemen met uw lokale servicelijn of Strong dealer. Als alternatief kunt u een e-mail sturen naar support via onze website: <http://www.strong.tv> Open NOOIT uw TV zelf. Dit kan leiden tot een gevaarlijke situatie en hiermee zal de garantie ongeldig worden.

Probleem	Mogelijke oorzaak en oplossing
Geen beeld of geluid	<ol style="list-style-type: none"> 1. Controleer of er spanning op de contactdoos staat. 2. Kijk of de stekker er in zit. 3. Controleer of de TV in stand-by staat en probeer met de knop op de TV deze aan te schakelen. Het kan zijn dat de batterijen van de afstandsbediening leeg zijn.
Afstandsbediening werkt niet	<ol style="list-style-type: none"> 1. Er zitten géén, verkeerd geplaatste of lege batterijen in de afstandsbediening 2. Controleer de plaatsing van de batterijen, vervang deze indien leeg.
Geen geluid	<ol style="list-style-type: none"> 1. Verhoog het volume. 2. Geluid is op "stil" geschakeld. Toets  om geluid te herstellen. 3. Uitzending of bron fout. Probeer met toets AUDIO een ander geluidspoor te kiezen.

Probleem	Mogelijke oorzaak en oplossing
De ontvanger schakelt vanzelf in stand-by	<ol style="list-style-type: none"> 1. Auto power down is actief en heeft de vooraf ingestelde tijd bereikt (3 uur standaard). 2. Pas de tijd aan in het menu tijdsinstelling of deactiveer deze optie.
Het USB apparaat werkt niet naar behoren.	<ol style="list-style-type: none"> 1. Verkeerd geformatteerd. Formateer het USB apparaat via het menu. 2. USB disk vraagt te veel vermogen. Sluit een externe voeding op de USB disk aan of neem een andere USB opslag en probeer het op nieuw.
Geen signaal	<ol style="list-style-type: none"> 1. De ontvanger krijgt geen signaal binnen. Controleer de antennekabel, de aansluitingen of vervang de kabel. 2. Verkeerde instellingen van de tuner. Vergewis u van de juiste instellingen in menu satellietinstellingen. 3. Verkeerde uitrichting van de schotel of antenne. Controleer de signaalsterkte en richt de schotel of TV-antenne opnieuw uit.
Als de TV wordt uitgeschakeld na het aansluiten van een kabel op een andere connector	Zet de TV opnieuw aan.

OPMERKING:

Als het probleem zich nog voordoet na deze oplossingen, neem dan contact op met uw lokale supportcenter of stuur een support mail via onze website www.strong.tv.

10.0 SPECIFICATIES

Geluid

Audio Output: 2 x 10 W

Ontvanger

Bereik: DVB-T/T2: 174 MHz-230 MHz; 470 MHz-860 MHz
 DVB-C/ATV: 113-858 MHz
 DVB-S/S2: 950 MHz-2150 MHz

Systeem: DTV: DVB-T/T2, DVB-S/S2, DVB-C
 ATV: PAL/SECAM (BG/DK/I)
 AV: PAL, NTSC

Connectoren 50,55 inch

1x ANT IN
 1x SAT IN
 1x CI
 3x HDMI
 2x USB 2.0
 1x LAN (RJ-45)
 1x S/PDIF (optisch)
 1x Koptelefoon

1x Mini AV IN 3,5 mm

Algemene gegevens

Ingangsspanning:	180 ~ 240 V AC 50/60 Hz
Vermogen:	50": max. 120 W, typ. 70 W 55": max. 135 W, typ. 83 W
Vermogen in stand-by:	50", 55": ≤ 0.5 W
Bedrijfstemperatuur:	+5 °C ~ +35 °C
Opslag Temperatuur:	-15 °C ~ +45 °C
Luchtvochtigheid bereik:	20% ~ 80% RH, non-condensing
Opslag luchtvochtigheid bereik:	10% ~ 90% RH, non-condensing
Afmetingen (BxDxH) in mm:	50": 1117.9*258.8*714.8 (met standaard) 55": 1231.6*260*782.4 (met standaard)
Gewicht:	50": 10.2 kg 55": 13.2 kg

Gegevensbescherming:

Houd er rekening mee dat STRONG, haar productiepartners, de applicatieproviders en de leveranciers van de services technische gegevens en gerelateerde informatie kunnen verzamelen en gebruiken, inclusief, maar niet beperkt tot technische informatie over dit apparaat, systeem- en applicatiesoftware en randapparatuur. STRONG, haar productiepartners, de leveranciers van applicaties en de leveranciers van de services kunnen deze informatie gebruiken om haar producten te verbeteren of om u diensten of technologieën aan te bieden, zolang deze maar in een vorm is die u niet persoonlijk identificeert.

Houd er bovendien rekening mee dat sommige services die -al in het apparaat zijn geïnstalleerd of door u zijn geïnstalleerd-, een registratie kunnen verzoeken waarvoor u persoonlijke gegevens moet verstrekken.

Houd er daarnaast rekening mee dat sommige services, die niet vooraf zijn geïnstalleerd maar wel kunnen worden geïnstalleerd, persoonlijke gegevens kunnen verzamelen, zelfs zonder aanvullende waarschuwingen te geven en dat STRONG niet aansprakelijk kan worden gesteld voor een mogelijke schending van gegevensbescherming door niet vooraf geïnstalleerde services.