

STRONG

SMART TV with DVB-T2/C/S2

SRT 50UC7433

SRT 55UC7433



User Manual

Bedienungsanleitung

Manuel utilisateur

Manuale utente

Manual do Utilizador

Инструкции за употреба

Руководство пользователя

Посібник користувача

Användar Manual

Užívateľská príručka

Navodila za uporabo

Korisnički priručnik

Uputstvo za rukovanje

Používateľská príručka

Használati útmutató

Käyttöohje

Brukermanual

Manual del Usuario

Gebruiksaanwijzing

Brugervejledning

Manual de Utilizare

Instrukcja obsługi

Fig. 1

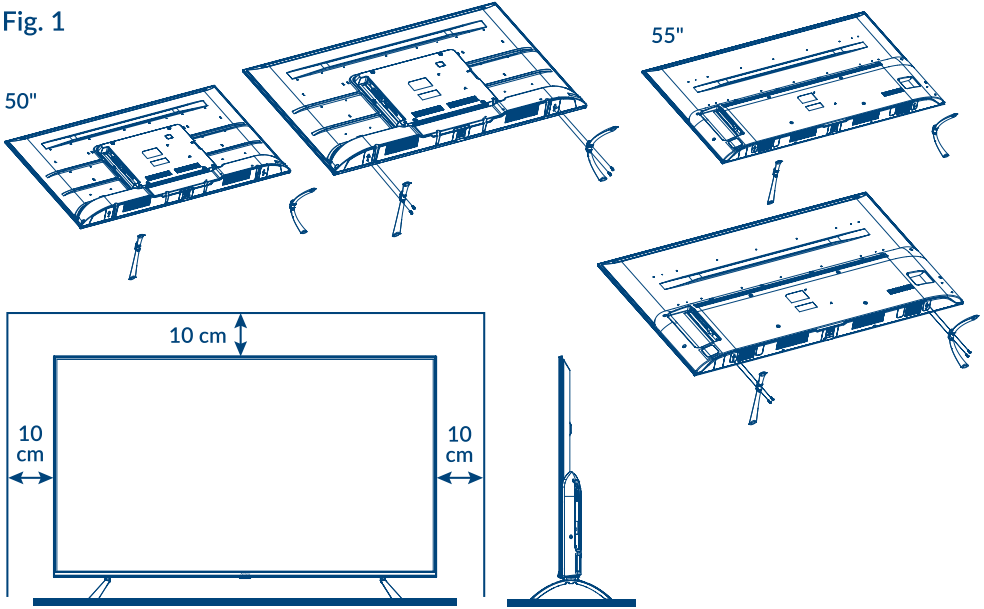

Fig. 2

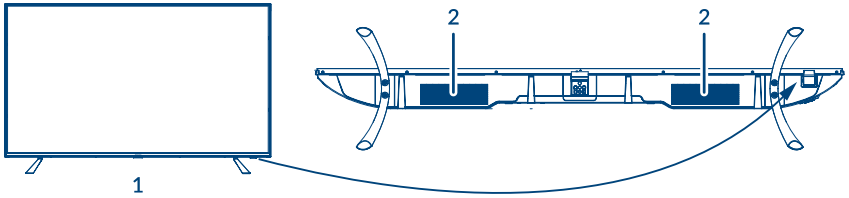

Fig. 3a

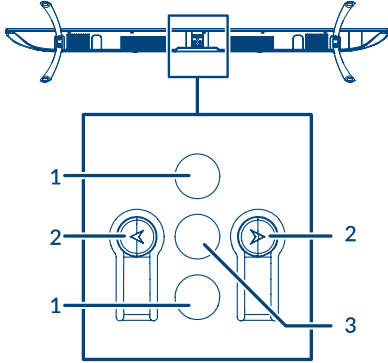

Fig. 3b

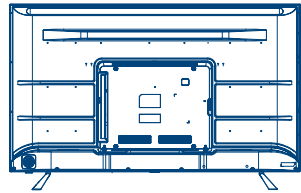
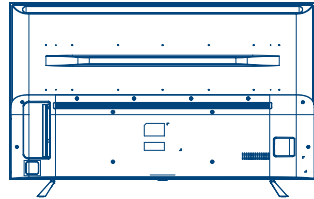

Fig. 3c



50" 55":

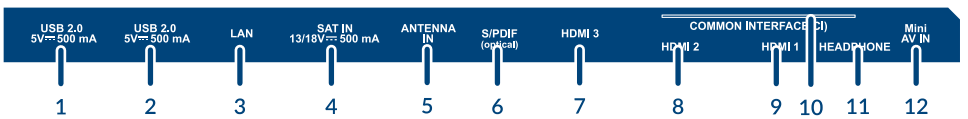

Fig. 4a

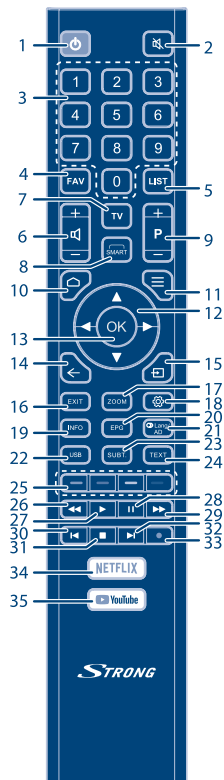

Fig. 4b

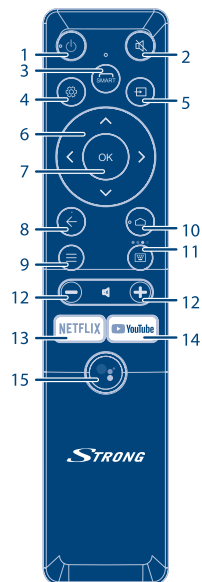

Fig. 5

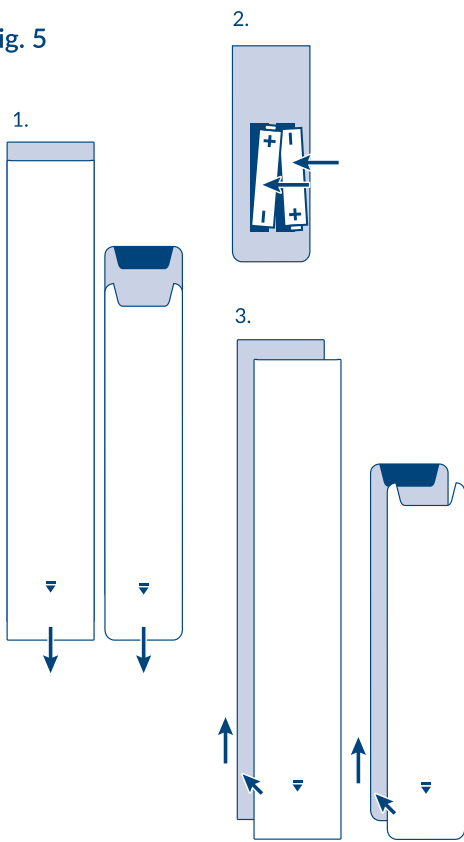

Fig. 6 a

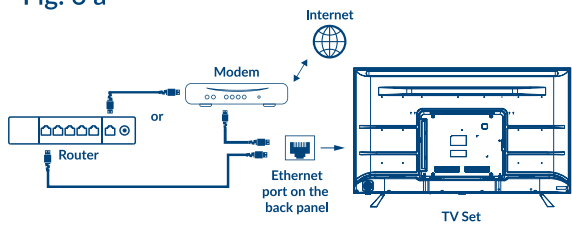

Fig. 6 b

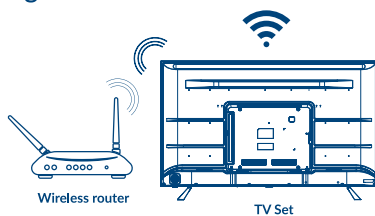

Fig. 7



Fig. 8



Fig. 9

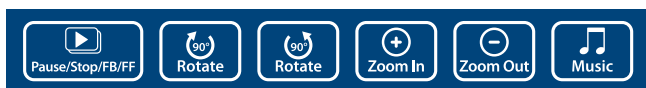

SERVICE CENTER

AT	 support_at@strong.tv  0820 400 150 (€ 0,12/Min. österr. Festnetz)	HU	 support_hu@strong.tv  +36 1 445 26 10
BG	 support_bg@strong.tv  +359 32 634451	IT	 support_it@strong.tv  199 404 032 Da rete fissa 24,8 cent. al min. 12,5 cent. scatto alla risposta Da rete mobile max 49 cent. al min. 15,6 cent. scatto alla risposta
CZ	 support_cz@strong.tv  844 44 44 90	NL	 support_nl@strong.tv
DE	 support_de@strong.tv  0180 501 49 91 (€ 0,14/Min. deutsches Festnetz) (€ 0,42/Min. max. Mobilfunknetze)	PL	 support_pl@strong.tv  801 702 017
DK	 support_dk@strong.tv	PT	 support_pt@strong.tv  +351 2 100 06 125
ES	 support_es@strong.tv  +34 91 119 61 76	SK	 support_sk@strong.tv  0850 15 05 50
FR	 support_fr@strong.tv	SL	 +386 1 828 08 58
HR	 +385 1 344 57 66	UA	 support_ua@strong.tv  +380 (44) 238 61 50

www.strong.tv

Supplied by STRONG AUSTRIA
Represented by STRONG Ges.m.b.H
Teinfalstraße 8/4,Stock
A-1010 Vienna, Austria
email : support_@strong.tv

Liszenzsek

EZ A TERMÉK AZ AVC SZABADALMI PORTFÓLIÓ ALAPJÁN LISZENZELT, SZEMÉLYES ÉS NEM KERESKEDELMI CÉLÚ FELHASZNÁLÁSRA, A FOGYASZTÓ RÉSZÉRE, VIDEÓ DEKÓDOLÁSRA, MEGFELELVÉN AZ AVC SZABVÁNYNAK („AVC VIDEO”) ÉS/VAGY AVC VIDEO DEKÓDOLÁSÁRA, AMELY VIDEO A FOGYASZTÓ ÁLTAL KERÜLT KÓDOLÁSRA, MEGFELELVÉN A SZEMÉLYES ÉS NEM KERESKEDELMI CÉLÚ FELHASZNÁLÁSNAK, ÉS VAGY VALAMELY VIDEO SZOLGÁLTATÓ ÁLTAL LISZENZELT, ÉS BIZTOSÍTOTT AVC VIDEO DEKÓDOLÁSÁRA ENGEDÉLYEZETT. A LISZENZ NEM ENGEDÉLYEZETT ÉS NEM HASZNÁLHATÓ FEL, SEMMILYEN MÁS FELHASZNÁLÁSI KÖRBE. TOVÁBBI INFORMÁCIÓK BESZEREZHETŐEK A SZABADALOM TULAJDONOSÁTÓL: MPEG LA, L.L.C. LÁTOGASSON EL A [HTTP://WWW.MPEGLA.COM](http://www.mpegla.com) OLDALRA.

Ez a termék egy vagy több programot tartalmaz, amelyek védettek a nemzetközi és U.S. Szerzői Jogvédelmi törvények alapján, mint nem publikált munkák. Ezek bizalmasak és a <Dolby Laboratories> tulajdonát képezik. A reprodukálásuk és vagy nyilvánosságra hozásuk részben vagy egészben, valamint a gyártásban történő felhasználásuk, részben vagy egészben, a Dolby Laboratories kifejezett engedélye nélkül szigorúan tilos. Szerzői jog 2003-2009 Dolby Laboratories által. Minden jog fenntartva.

EZT A TERMÉKET KORLÁTOZOTT LICENCE-EL ÉRTÉKESÍTETTÉK, ÉS CSAK AKKOR JOGOSULT A HASZNÁLATA A HEVC TARTALOMMAL, HA AZ MEGFELEL A KÖVETKEZŐ HÁROM MINŐSÍTÉSNEK: (1) A HEVC TARTALOM CSAK SZEMÉLYES FELHASZNÁLÁSÚ; (2) A HEVC TARTALMAT NEM KÍNÁLTÁK FEL ELADÁSRA; (3) A HEVC TARTALMAT A TERMÉK TULADONOSA KÉSZÍTETTE. EZT A TERMÉKET NEM LEHET HASZNÁLNI AMENNYIBEN A HEVC KÓDOLT TARTALMAT HARMADIK FÉL KÉSZÍTETTE, AMELYET A FELHASZNÁLÓ MEGRENDELTE VAGY MEGVÁSÁROLT HARMADIK FÉLTŐL, HACSAK A FELHASZNÁLÓNAK KÜLÖN NEM ENGEDÉLYEZTE A TARTALOM LICENCELT ALADÓJA, HOGY HASZNÁLHATJA A TERMÉKET ILYEN TARTALOMMAL. A TERMÉK HEVC TARTALOMMAL KAPCSOLATOS HASZNÁLATAKOR, ÖN ELFOGADOTTNAK TEKINTI, A KORLÁTOZOTT FELTÉTELEKKEL JOGOSULT HASZNÁLHATÓ, AMINT AZ FENTEBB MEGJEGYZÉSRE KERÜLT.

Nyilatkozat

Felhívjuk figyelmét, hogy a STRONG gyártói partnerei, az alkalmazásszolgáltatók és a szolgáltatók technikai adatokat és kapcsolódó információkat gyűjthetnek és felhasználhatnak, beleértve, de nem kizárólag, az eszközről, a rendszerről és az alkalmazásszoftverről, valamint a perifériákról szóló műszaki információkat. A STRONG gyártói partnerei, az alkalmazásszolgáltatók és a szolgáltatók felhasználhatják ezeket az információkat termékeiknek fejlesztésére, vagy szolgáltatások vagy technológiák nyújtására az Ön számára, mindaddig, amíg az olyan formában van, amely nem azonosítja Önt személyesen. Ezenkívül ne feledje, hogy egyes - már a készülékben található vagy az Ön által telepített - szolgáltatások regisztrációt igényelhetnek, amelyhez személyes adatokat kell megadnia. Emellett kérjük, vegye figyelembe, hogy egyes, előre nem telepített, de telepíthető szolgáltatások további figyelmeztetések nélkül is gyűjthetnek személyes adatokat, és hogy a STRONG nem vonható felelősségre az előre nem telepített szolgáltatások esetleges adatvédelmi megsértéseik

EGYSZERŰSÍTETT EU-MEGFELELŐSÉGI NYILATKOZAT

A Strong ezennel kijelenti, hogy az SRT 50UC7433, SRT 55UC7433 eszközök megfelelnek a 2014/53 / EU irányelvnek.

Az EU megfelelőségi nyilatkozat teljes szövege az alábbi internet címen érhető el: <http://www.strong.tv/en/doc>

A változtatás joga fenntartva. A folyamatos kutatás és fejlesztés következtében, a technikai specifikációk, és a termék kialakítása, megjelenése megváltozhat. A termék a Dolby Laboratories liszensz engedélyével készül. A Dolby Audio és a dupla-D szimbólum a Dolby Laboratories bejegyzett márká és védjegye. A HDMI, a HDMI embléma és a High-Definition Multimedia Interface védjegye vagy bejegyzett védjegye a HDMI Licensing LLC-nek az Egyesült Államokban és más országokban. A Wi-Fi a Wi-Fi Alliance® regisztrált védjegye. A Netflix a Netflix, Inc. bejegyzett védjegye. A YouTube™ a Google Inc. bejegyzett védjegye. Minden terméknév, márkánév vagy a tulajdonosuk bejegyzett védjegye.

© STRONG 2021. Minden jog fenntartva.

A lehető legjobb teljesítmény és biztonságos működtetés érdekében, kérjük, olvassa el a használati útmutatót. Kérjük, őrizze meg a használati útmutatót előfordulhat, hogy a későbbiekben még szüksége lesz rá.



TARTALOMJEGYZÉK

1.0 ÜZEMELTETÉSI UTASÍTÁSOK	3
1.1 Biztonsági előírások	3
1.2 A csomagolás és tárolás	4
1.3 Tartozékok	4
1.4 Üzembe helyezés	4
2.0 TELEPÍTÉS	5
2.1 Alapértelmezett/gyárilag beállított PIN kód: A LiveTV alkalmazás megnyitása a Szülői Felügyelet beállításához	5
2.2 Előlap	5
2.3 Hátlap	5
2.4 Távirányító	6
2.5 Az elemek behelyezése	7
2.6 A távirányító használata	8
3.0 ELSŐ TELEPÍTÉS	8
4.0 ELEKTRONIKUS MŰSORÚJSÁG	9
5.0 HÁLÓZATI KAPCSOLAT	9
5.1 Vezetékes hálózati csatlakozás	10
5.2 Vezeték nélküli hálózati csatlakozás	10
5.3 Internet konfiguráció	10
6.0 HOME MENÜ	10
7.0 MENU SETTINGS/MENÜ BEÁLLÍTÁSOK	11
7.1 Menu control/Menü vezérlés	11
7.2 Picture menu/Kép menü	11
7.3 Sound menu/Hang menü	11
7.4 Channel menu/Csatorna menü	12
7.5 Smart TV menu/Okos TV menü	13
7.6 System menu/Rendszer menü	14
8.0 USB	15
8.1 Az USB lejátszó mód használata	15
8.2 USB menü	15
9.0 HIBAELHÁRÍTÁS	18
10.0 SPECIFIKÁCIÓ	20

1.0 ÜZEMELTETÉSI UTASÍTÁSOK

1.1 Biztonsági előírások

Kérjük, olvassa el a teljes útmutatót a készülék beüzemelése előtt. Őrizze meg az útmutatót a későbbiekben még szüksége lehet rá.

- Csak eredeti a gyártó által biztosított kiegészítőket és tartozékokat használjon. (például hálózati adapter, akkumulátor stb.).
- Kérjük, ellenőrizze a termék külső borításán, hátulján az elektromos és biztonsági információkat, jeleket, mielőtt a készüléket beüzemelné vagy használni kezdené.
- Az esetleges tűz vagy áramütés elkerülése érdekében, ne használja a készüléket, esőben vagy nedves környezetben.
- Ne takarja le a szellőzőnyílásokat, semmivel, például újságpapírral, terítővel, vagy függönnyel, stb. ez a készülék túlmelegedését vagy akár tüzet is okozhat, és a készülék meghibásodásához is vezethet.
- Óvja a készüléket a csöpögő, fröccsenő folyadékoktól, ne helyezzen a készülékre folyadékkal teli tárgyat, például vázát.
- A  jelölés, az áramütés veszélyét jelöli. A külső csatlakozó vezetékeket, szakképzett személy telepítse, csatlakoztassa, csak sérülésmentes, jól szigetelt vezetékeket, kábeleket használjon.
- Az esetleges sérülések elkerülése érdekében, a készüléket biztonságos helyre helyezze, úgy hogy az ne tudjon leesni, ledőlni. Falra szerelésnél kövesse a fali tartó biztonsági és telepítési útmutatóját.
- Az elemek, nem megfelelő cseréje robbanáshoz vezethet. Az elemeket mindig párosával cserélje, csak azonos típusú elemeket használjon.
- Ne tegye ki az ez elemeket (elem, vagy elemek, elem csomagok) közvetlen napfénynek, magas hő hatásának, és ne dobja tűzbe.
- A Fül vagy fejhallgatón keresztül beállított túl magas hangerő halláskárosodást okozhat. A hosszantartó zene hallgatása magas hangerőn károsíthatja a hallását.
- A halláskárosodás elkerülése érdekében, csökkentse a hangerőt biztonságos szintre, és csökkentse a magas hangerőn történő használat idejét.
- A készüléket a hálózati kábellel és csatlakozóval áramtalanít hatja. Amennyiben hosszabb ideig nem használja a készüléket, húzza ki a hálózati kábelt. Szállítás vagy áthelyezés esetén, ügyeljen a hálózati kábel épségére. Védje a hálózati kábelt az éles peremektől, sarkoktól, amelyek felsérthetik a hálózati kábel külső szigetelését. A használat előtt ellenőrizze a hálózati kábel külső szigetelésének sértetlenségét. Ne használjon sérült hálózati kábelt, áramütést, vagy tüzet okozhat. A sérült hálózati kábelt cserélje, a kábel specifikációjának megfelelő típusúra. A készülék állapotát jelző fények hiánya, nem jelenti azt, hogy a készülék áramtalanítva van. A készülék áramtalanításához húzza ki a hálózati kábelt a konnektorból.
- A kimerült elemeket a helyi környezetvédelmi előírásoknak, szabályoknak megfelelően ártalmatlanítsa.
- Ne tegye ki a készüléket nyílt lángnak, ne tegyen a készülékre például gyertyát.
-  A tűzveszély elkerülése érdekében a készüléktől tartson távol mindenféle nyílt lángot, vagy nyílt lánggal üzemelő tárgyat.
- A készülék az USB csatlakozón keresztül maximum 500mA leadására képes.
-  Az így jelölt készülékek Class II vagy kettős szigetelésű készülékek. Ezért elektromos védőföldelésre nincs szükségük.

Üzemeltetési környezet

- Ne tegye a készüléket, zárt vagy rosszul szellőző helyre, például könyvespolcra, vagy hasonló helyre.
- Ne használja a készüléket nedves hideg helyen, védje a készüléket a túlmelegedéstől.
- Óvja és tartsa távol a közvetlen napfénytől.
- Ne használja poros környezetben.
- Ne tegyen gyertyát a készülék tetejére, ne tegyen a készülékszellőző nyílásaiba fémtárgyakat, vagy gyúlékony anyagokat.

Környezetvédelem



A terméket az életciklusa végén, megfelelően kell megsemmisíteni, ártalmatlanítani. Ez a jelölés azt jelenti, hogy a terméket nem dobhatja a háztartási hulladékgyűjtőkbe az Európai Unió területén. A lehetséges környezeti vagy emberi egészségre káros hatások és veszélyek elkerülése érdekében, ne dobja ki a készüléket, hanem felelősen hasznosítsa azt újra, hogy biztosítsa a fenn tartható anyag újrafelhasználást. A már nem használt, vagy nem működő készüléket, juttassa el az erre kijelölt átvevőhelyekre, vagy lépjen kapcsolatba az értékesítést végző vállalkozással, ahol a terméket vásárolta. Ők biztosítják a termék környezetbarát megsemmisítését és újrahasznosítását.

1.2 A csomagolás és tárolás

A készüléket, gondosan ellenőrizték és szállításra alkalmasan becsomagolták. Kicsomagoláskor kérjük, ellenőrizze, hogy az összes tartozék benne van, a csomagolást gyermekektől tartsa távol. Javasoljuk, hogy a készülék dobozát tartsa meg a jótállási időszak végéig, a készülék megfelelő védelme érdekében, az esetlegesen felmerülő javítás, vagy szállítás esetére.

1.3 Tartozékok

- 1x Telepítési Utasítás
- 1x Biztonsági utasítások
- 2x Távirányító*
- 2x AA elem
- 2x AAA elem

*Választhat, hogy használja mindkét távirányítót vagy csak egyet.

1.4 Üzembe helyezés

Fig. 1

A készüléket helyezze egy stabil, vízszintes felületre, például asztal vagy TV állvány. A megfelelő szellőzés érdekében a készülék körül hagyjon legalább egy 10 cm-es szabad részt. Az esetleges meghibásodások vagy balesetek megelőzése érdekében, ne helyezzen a készülék tetejére semmilyen tárgyat. Ezt a készüléket, trópusi és mérsékelt éghajlati zónákban üzemeltetheti.

A felhasználói kézikönyv elérhető a honlapunkon www.strong.tv amely teljes leírást tartalmaz a TV készülék beállításához és használatához. Az útmutatóban használt szimbólumok jelentései:

FIGYELEM	Figyelmeztető információk.
MEGJEGYZÉS	További fontos segítséget nyújtó információk.
MENU	Hivatkozás a távirányítón elérhető gombra. (Félkövér karakterek)
<i>Move to</i>	Hivatkozás a menürendszer egyes pontjaira. <i>(Dőlt karakterek)</i>

2.0 TELEPÍTÉS

2.1 Alapértelmezett/gyárilag beállított PIN kód: A LiveTV alkalmazás megnyitása a Szülői Felügyelet beállításához

2.2 Előlap

Fig. 2

MEGJEGYZÉS: A kép csak illusztráció.

1. Állapotjelző/távírányító szenzor
2. Hangszórók

2.3 Hátlap

Fig. 3a

MEGJEGYZÉS: A kép csak illusztráció.

1. ▲▼ Léptetés a csatornalistában fel/le. A menürendszerben ezek a gombok megegyezően működnek, a távirányítón található ▲▼ gombokkal, és a menü beállításait módosíthatják.
2. ◀▶ A hangerő növelése/csökkentése. A menü rendszerben, ezek a gombok megegyezően működnek a távirányító ◀▶ gombjaival, és a menü beállításait módosíthatják.
3. ☰/Menu Be vagy Készenlétbe kapcsolja a TV-t. Ha a TV be van kapcsolva, nyomja meg a gombot a *Source Select/Forrás választás* megjelenítéséhez. Egyes menüpontokban, nyomja meg, hogy visszatérjen az előző menübe. Nyomja meg és tartsa nyomva 3 másodpercig, hogy megjelenítse a NAV menüt.

MEGJEGYZÉS: A kép csak illusztráció.

Fig. 3b, 3c

50" 55":















1. **USB 2.0** USB 2.0 port.
2. **USB 2.0** USB 2.0 port.
3. **LAN** Csatlakoztassa a routeréről az internetet, hogy hozzáférjen az internethez/ (apps) alkalmazásokhoz.
4. **SAT IN** Csatlakoztasson egy koaxiális kábelt a műholdvevő antenna jeleinek vételéhez.
5. **ANTENNA IN** Csatlakoztasson egy koaxiális kábelt, amely a DVB-T/T2 vagy a kábeltévé antenna jelét biztosítja.
6. **S/PDIF (optikai)** Az RCA kábel használatával csatlakoztassa a TV készülékét a kompatibilis digitális erősítőhöz vagy házi mozi rendszerhez.

7. **HDMI 3** HDMI Bemeneti jelforrás csatlakoztatása például DVD, Blu-ray lejátszó vagy játék konzol.
8. **HDMI 2 (ARC)** Csatlakoztassa a HDMI jelforrást a HDMI bemenethez, például DVD, Blu-ray lejátszó, vagy játék konzol, vagy közvetlenül digitális erősítőt amely támogatja az ARC funkciót. Ez a bemenet támogatja az ARC (Audio Return Channel) funkciót, amely biztosítja az hang csatlakozást valamint a teljes Dolby Audio támogatást.
9. **HDMI 1** Csatlakoztassa a HDMI jelforrást a HDMI bemenethez, például DVD, Blu-ray lejátszó, vagy játék konzol.
10. **CI** Helyezze be a feltétles hozzáférést biztosító (CAS) CAM Modult.
11.  Fej vagy fülhallgató kimenet, a TV hangszórói némitásra kerülnek, ha a fül vagy fejhallgató csatlakoztatva van és a fejhallgató van kiválasztva.
12. **Mini AV IN** A Video kamera vagy más eszköz csatlakoztatására 3.5mm AV kábellel a TV készülékhez a videók lejátszásához a TV készüléken.

MEGJEGYZÉS: Amennyiben a TV készülék kikapcsolna bármelyik kábel csatlakoztatáskor, csak kapcsolja be a TV-t újra.









2.4 Távirányító

Fig. 4a

1.  A TV Be vagy készenlétbe kapcsolása.
2.  A hang némitása vagy visszaállítása.
3. **0 ~ 9** Közvetlen csatorna választás.
4. **FAV** A Kedvencekhez rendelt csatornák megjelenítése. A     gombokkal válthat a kedvencekhez rendelt csatornái között, majd az elfogadáshoz nyomja meg az **OK** gombot.
5. **LIST** A csatornalista megjelenítése.
6.  A hangerő növelése csökkentése.
7. **TV** Váltás a TV
8.  Nyomja meg a belépéshez a Start Menübe.
9. **P +/-** Csatorna váltása FEL/LE.
10.  A kezdő képernyő (HOME Desktop) megjelenítése.
11.  A készülék menüjének megjelenítése.
12.  Navigálás a menüben.
13. **OK** A kiválasztás elfogadása.
14.  Csatorna nézet módban váltás a korábban nézett csatornára. Menü módban visszalépés az előző menüre
15.  Bemeneti jelforrás választása.
16. **EXIT** Kilépés a jelenlegi menüből.
17. **ZOOM +/-** A képarány megváltoztatása.
18.  Nyomja meg, hogy hozzáférjen a TV beállításokhoz.
19. **INFO** Információ a jelenlegi forrásról.
20. **EPG** Az EPG (Elektronikus műsorújság) megjelenítése DTV módban.
21.  Az Audio gomb megnyomásával válthat az elérhető hangsvok között.
22. **USB** A Multimédia menü megnyitása.
23. **SUBT** A feliratozás engedélyezése/tiltása DTV módokban.
24. **TEXT** A Teletext menü megnyitása, vagy kilépés a Teletext menüből.













25. SZÍNES

GOMBOK

- 26.  Az adott funkció végrehajtása TV vagy DTV módban. Gyors visszatekerés.
- 27.  Nyomja meg a lejátszás folytatásához.
- 28.  Nyomja meg a pause gombot, a lejátszás pillanat megállításához.
- 29.  Gyors előrepörgetés.
- 30.  Az előző fájl lejátszása.
- 31.  Nyomja meg a stop gombot a lejátszás megállításához.
- 32.  Lejátszás közben nyomja meg a next gombot a következő fájl lejátszásához
- 33.  A gombnak nincs funkciója
- 34. **NETFLIX** A Netflix elindítása*
- 35. **YouTube** A YouTube elindítása

* Tagságot, előfizetést nem tartalmaz. A Netflix a választott országokban elérhető. A Netflix streaming szolgáltatásához a Netflixel történő előfizetői fiók/regisztráció létrehozása szükséges. További részletekért és információkért látogasson el a www.netflix.com/TermsOfUse oldalra.

Fig. 4b

- 1.  A TV Be vagy készenlétbe kapcsolása.
- 2.  A hang némítása vagy visszaállítása.
- 3.  Nyomja meg a belépéshez a Start Menübe.
- 4.  Nyomja meg, hogy hozzáférjen a TV beállításokhoz.
- 5.  Bemeneti jelforrás választása.
- 6.  Navigálás a menüben.
- 7. **OK** A kiválasztás elfogadása.
- 8.  Csatorna nézet módban váltás a korábban nézett csatornára. Menü módban visszalépés az előző menüre
- 9.  A készülék menüjének megjelenítése.
- 10.  A kezdő képernyő (HOME Desktop) megjelenítése.
- 11.  Nyissa meg a billentyűzetet.
- 12.  A hangerő növelése csökkentése.
- 13. **NETFLIX** A Netflix elindítása*
- 14. **YouTube** A YouTube elindítása
- 15.  Nyomja meg, hogy aktiválja a hangvezérlés funkciót. Az elemek behelyezése

2.5 Az elemek behelyezése

Fig. 5

Helyezzen be 2xAA elemet a kisebbik távirányító elemtartójába; Helyezzen be 2xAAA elemet a nagyobbik távirányító elemtartójába. Figyeljen az elemek polaritás helyes behelyezésére.

MEGJEGYZÉS:

A képek csak illusztrációk. A valódi eszköz kinézete eltérő lehet.

1. Nyomja meg a lapot és húzza fel.
2. Helyezzen 2x AA vagy 2x AAA elemet a rekeszbe, és ellenőrizze, hogy megfelelő-e a polaritás.
3. A bezáráshoz csúsztassa vízszintesen a takarólapot a helyére.

Az elemek használatával kapcsolatos óvintézkedések

Az elemek helytelen használata szívárgáshoz vezethet. Figyelmesen kövesse az alábbi utasításokat.

1. Ügyeljen az elemek polaritás helyes használatára.

2. Amikor az elemekben lévő feszültség lecsökken, az kihat a működési távolságra, cserélje ki az elemeket új elemekre. Amennyiben huzamosabb ideig nem használja, az eszközt vegye ki az elemeket a távirányítóból.
3. Ne használjon különböző típusú elemeket keverve, (például Magnézium, és Alkáli elemeket).
4. Az elemeket ne dobja tűzbe, ne próbálja meg újratölteni, vagy szétbontani.
5. Kérjük, semmisítse meg az elemeket a vonatkozó környezetvédelmi szabályok szerint.

2.6 A távirányító használata

- A távirányító használatához irányítsa azt a TV készüléken elhelyezett távirányító szenzor irányába. Amennyiben tárgyak helyezkednek el a távirányító és a TV készüléken elhelyezett távirányító szenzor között azok akadályozhatják a működést.
- Ne rázza, és ne csapkodja a távirányítót. Ne öntsön bele folyadékot, ne tegye a távirányítót magas páratartalmú helyre.
- Ne tegye a távirányítót közvetlen napfényre, mert az a hő hatására eldeformálódhat.
- A közvetlen napfény vagy erős fényű megvilágítás, csökkentheti vagy meggátolhatja a távirányító működését. Ebben az esetben változtassa meg a világítást, vagy a TV készüléke pozícióját, vagy használja a távirányítót közelebről.

* a választása megerősítéséhez használja az OK vagy a jobbra ARROW gombot.

MEGJEGYZÉS:

Ezt a TV készüléket 2 távirányítóval szerelték fel. Választhat, hogy mindkettőt használja vagy csak egyet.

3.0 ELSŐ TELEPÍTÉS

Miután minden csatlakoztatást elvégzett és ellenőrzött, kapcsolja be a TV készüléket. A nyelvválasztás jelenik meg a képernyőn. A ▲▼ gombokkal válassza ki az önnek megfelelő *Language/Nyelv*-et, majd válassza ki az országot és nyomja meg az **OK** gombot vagy a jobbra nyíl gombot. Beállíthatja a TV-t android telefonnal vagy kihagyhatja. Ha a folytatást választja, akkor előbb válassza ki a Wi-Fi hálózatát. Jelentkezzen be a google fiókjával. Fogadja el a felhasználási feltételeket. Kövesse a következő lépést (hely, diagnosztika, google asszisztens, szolgáltatás és adatvédelem, személyes eredmény). Majd fedezze fel a TV funkcióit (google play, google asszisztens, Chromecast). Majd válassza ki az országot, a megerősítéshez nyomja meg az **OK** vagy jobbra nyíl gombot.

Majd válassza ki az ön *Country/Region/Ország/Régió*-ját és nyomja meg az **OK** vagy a Jobbra nyíl gombot. A *Terms and Conditions, Privacy Notice, Cookie Notice/Felhasználási feltételek, Adatvédelmi nyilatkozat, Cookie információk* jelenik meg a képernyőn, kérjük, olvassa el és fogadja el az **I agree/Elfogadom** opció kiválasztásával az **OK** gomb megnyomásával.

A következő képernyőn kiválaszthatja a **TV channel Installation/TV csatorna telepítés**-t. Válassza ki az egyik opciót, amelyiket használni kívánja és kövesse a következő utasításokat.

Ha a **Continue/Folytatás** opciót választotta, akkor fogja tudni telepíteni a csatornákat. Válassza ki melyik telepítési módot kívánja használni: (Antenna/Antenna/DVB-T/T2, Cable/Kábel/DVB-C vagy Satellite/Műhold/DVB-S/S2). Amennyiben az Antenna/DVB-T/T2 opciót választotta akkor következő opciók közül választhat *Digital/Digitális* a digitális földfelszíni sugárzás vételéhez. *Analogue/Analóg* az analóg földfelszíni sugárzás, vagy mindkettőt ha egy időben kívánja elvégezni mindkettőnek a telepítését. Másik tuner vételi típus beállításához válassza ki az „I don't want to scan”/”Nem akarom a keresést”.

Ha ezt az utolsó opciót választotta ki, akkor van lehetősége elindítani a Cable tuner/Kábelvételezés keresést.

Válassza ki a *Digital/Digitális* vagy az *Analogue/Analóg* opciót a kábeltévé sugárázshoz megfelelően, vagy válassza ki a „I don't want to scan”/„Nem akarom a keresést”.

Amennyiben a digital/digitális választotta például, akkor most lehetősége van kiválasztani a saját kábel szolgáltatóját, amennyiben elérhető, vagy végrehajthatja a kézi keresési folyamatot. A megfelelő frekvenciák általában elérhetőek a kábel szolgáltatójánál. Kérjük, lépjen kapcsolatba a kábel szolgáltatójával. Ha azt választotta ki hogy „I don't want to scan”/„Nem akarok csatornákat keresni”, akkor kiválaszthatja a Satellite/Műhold tunert a műhold beállításához és a műholdas csatornák kereséséhez. Amennyiben a Germany/ Németország, Austria/Ausztria, Czech Republic/Csehország, Slovakia/Szlovákia, Belgium/Belgium vagy a Netherlands/Hollandia opciót választotta ki az országnak, akkor később a DVB-S/S2 keresésnél végrehajthatja a Fast Scan folyamatot, amivel a választott szolgáltatói csatornái a csatornalista elejére kerülnek tárolásra.

Kövesse a képernyőn megjelenő lépéseket, hogy végrehajtsa és befejezze a TV készülékén a telepítést, és élvezhesse az adásokat.

4.0 ELEKTRONIKUS MŰSORÚJSÁG

EPG: Az elektronikus műsorújságot jelenti. Ezt általában a tartalomszolgáltatók biztosítják és a sugárzott műsorokkal kapcsolatos információt biztosítják. Ezekhez a digitális (DVB-T/T2/C/S2) vételi módokban férhet hozzá, az EPG gomb megnyomásával, amennyiben az EPG-t sugározzák.

Nyomja meg a távirányítón az EPG gombot, az EPG menü jelenik meg a képernyőn. Használja a ▼ gombot, majd a ◀▶ gombokat a csatorna kiválasztásához, amelynek EPG tartalmát szeretné megtekinteni. Nyomja meg az BACK gombot a visszatéréshez nézet módokba.

Az alábbi gombokkal az következő beállításokat végezheti el:

SÁRGA	Előjegyzett emlékeztető lista
KÉK	Emlékeztető lista létrehozása

5.0 HÁLÓZATI KAPCSOLAT

Az ön tévékészüléke a következő módokon csatlakoztatható az ön otthoni hálózatához:

- Vezetékes kapcsolat útján, RJ-45 Ethernet kábel csatlakoztatásával a (LAN) jelzésű csatlakozón keresztül a tévékészüléke hátoldalán.
- Vezeték nélküli kapcsolattal, a beépített vezeték nélküli egységgel, kapcsolódva az ön otthoni vezeték nélküli hálózatához.

MEGJEGYZÉS:

Az internet hozzáféréshez, elő kell fizetnie egy nagysebességű szélessávú internet szolgáltatásra az internetszolgáltatójával.

MEGJEGYZÉS:

Az utasítások lentebb csak a szokásos utat írják le a TV internetre csatlakoztatáshoz. A csatlakoztatás eltérő lehet, az ön jelenlegi otthoni hálózati beállításaitól függően. Amennyiben kérdése merülne fel az otthoni hálózatával kapcsolatban, akkor kérjük, lépjen kapcsolatba az internetszolgáltatójával, vagy azzal, aki az otthoni hálózatát beállította.

5.1 Vezetékes hálózati csatlakozás

Fig. 6a

MEGJEGYZÉS: a grafika csak reprezentatív

A vezetékes hálózati csatlakozáshoz

1. Győződjön meg róla, hogy az alábbi feltételek teljesülnek:
 - Az Ethernet kábel elég hosszú hogy elérjen a tévékészülékhez.
 - A jelenleg használt router/modem rendelkezik szabad Ethernet csatlakozóval.
 - Az ön jelenlegi internet szolgáltatása nagy sebességű.
2. Csatlakoztassa az Ethernet kábelt a Router/modem szabad Ethernet portjára és a tévékészüléke szabad (LAN) portjára.
3. Használja a *Network Configuration/Hálózati Beállítás* menüt a tévékészülékén a megfelelő beállítások elvégzéséhez.

5.2 Vezeték nélküli hálózati csatlakozás

Fig. 6b

MEGJEGYZÉS: a grafika csak reprezentatív



A vezeték nélküli hálózati csatlakozáshoz:

1. Győződjön meg róla, hogy az alábbi feltételek teljesülnek:
 - Rendelkezik egy Router/Modemmel amely nagysebességű vezeték nélküli jelet sugároz.
 - Nagy sebességű internet kapcsolat.
2. Használja a *Network Configuration/Hálózati Beállítás* menüt a tévékészülékén a megfelelő beállítások elvégzéséhez.

5.3 Internet konfiguráció

<i>Internet kapcsolat</i>	Ezzel az opcióval aktiválhatja/deaktiválhatja internetkapcsolatát
<i>Interfész</i>	Wifi vagy vezetékes hálózat választása
<i>Vezeték nélküli konfiguráció</i>	Ebben a menüben beolvashatja a Wi-Fi hálózatokat, majd kiválaszthatja a saját hálózatát. Miután kiválasztotta, meg kell adnia annak hozzáférési kódját.
<i>IP-konfiguráció</i>	Ebben a menüben választhat egy automatikus vagy kézi IP-címet
<i>Információ</i>	Információkat talál az Ön IP-címéről, felhasználói azonosítójáról és a BSSID-ről (Mac-cím)

6.0 HOME MENÜ

A Home menü a következőket tartalmazza *Forrás*, *Okos* és *Alkalmazások*. A menü eléréséhez nyomja meg a  gombot a távirányítón. Használja a   gombokat a mozgathoz és az **OK** gombot a választott opció megnyitásához. A kilépéshez a menübe nyomja meg az **EXIT** gombot.

Forrás A TV készülékhez a különböző bemeneteken csatlakoztatott eszközök jel forrásának kiválasztása.

Okos

Az Okos TV beállítások. Nyomja meg az **OK** gombot a megnyitáshoz, majd a **◀▶** gombokat az opció kiválasztásához.

Alkalmazások

Apps/Alkalmazások Ebben a menüben szórakoztató alkalmazásokat találhat úgy mint a Netflix, YouTube, APP Store, Browser/Böngésző, Accu Weather/ Időjárás jelentés etc.

7.0 MENU SETTINGS/MENÜ BEÁLLÍTÁSOK

7.1 Menu control/Menü vezérlés

Nyomja meg a **≡** gombot a fő menü megjelenítéséhez. A **▲▼** gombok megnyomásával választhat a Picture/Kép, Sound/Hang, Channel/Csatorna, Smart TV/Okos TV, Network/Hálózat, System/Rendszer vagy a Support/Támogatás menü pontok közül, majd nyomja meg az **OK** vagy a **▶** gombot. Nyomja meg az **OK** gombot a belépéshez az almenübe. Nyomja meg a **▲▼** gombokat az opciók kiválasztásához. Használja az **OK** gombot az elem kiválasztásához, nyomja meg az **←** gombot a kilépéshez a választott elemből. Egyes elemek csak információt közölnek, nem módosíthatóak.

7.2 Picture menu/Kép menü

Picture preset/Kép Beállítás

Módosíthatja a kép beállításokat, hogy az ön tévézési környezetben a legjobban megfeleljen.

Backlight/Háttérfény

Beállíthatja a kép a háttérfényerejét

Brightness/Fényerő

Beállíthatja a kép fényerejét.

Contrast/Kontraszt

Beállíthatja a különbséget a kép fényes és sötét területei között.

Saturation/Telítettség

Beállíthatja a szín gazdagságát

Tint/Színárnyalat

Beállíthatja az egyensúlyt a piros és zöld szintjei között.

Sharpness/Élesség

Beállíthatja a képen az élek élességét.

Colour Temperature/Színhőmérséklet

Beállíthatja a kép színhőmérsékletét.

Screen mode/Képernyő mód

A Kép formátum kiválasztása

Dynamic contrast/Dinamikus Kontraszt

Ezzel a funkcióval automatikusan érzékeli a bejövő vizuális jelet és beállítja a képet, az optimális kontrasztra.

Noise reduction/Zaj csökkentés

A jelben található zaj csökkentése

ECO settings/ECO Beállítások

A használat közbeni alacsonyabb energia fogyasztás érdekében be vagy kikapcsolhatja ezt az opciót.

7.3 Sound menu/Hang menü

Sound preset/Hang Beállítás

Válasszon az előre megadott hangbeállítási opciók közül, amelyek különböző hang körülmények közé lettek beállítva.

MEGJEGYZÉS: Amikor a Hang beállítás eltérő módra van beállítva, az öt hang opció (100 HZ, 500 HZ, 1.5 KHZ, 5 KHZ és 10 KHZ) kerül módosításra, amely lehetőséget biztosítja az igény szerinti frekvencia szintek beállítását. Valamint beállíthatja az opciókat a kívánt szintekre.

Balance/Egyensúly Beállíthatja az egyensúlyt a jobb és baloldali hangszóró között (fülhallgató).

Auto Volume control/Automatikus hangerővezérlés
A hangerőt a bejövő hangerő szintjéhez igazítja. A választható beállítás a funkció BE vagy Kikapcsolása.

S/PDIF type/SPDIF típus Amikor digitális erősítőhöz kapcsolódik, kiválaszthatja a PCM módot, ez esetben minden hangot, 2-csatornás sztereóra konvertál. Válassza ki az *Auto* beállítást, ha meg kívánja tartani az eredeti hang beállításokat, ahogy vannak, vagy válassza a *OFF/KI* opciót a kikapcsoláshoz.

S/PDIF Delay/SPDIF késleltetés
Itt állíthatja be a S/PDIF késleltetését és a hangszórók késleltetését.

Audio delay/Audio késleltetés
Beállíthatja, ha a kép és hang nincs szinkronban egymással. Például amikor erősítőt, vagy sound bar-t használ.

7.4 Channel menu/Csatorna menü

Nyomja meg a  gombot a fő menü megjelenítéséhez. A   gombokkal válassza ki a *Channel/Csatorna* menü pontot majd ezután nyomja meg az **OK** gombot a megnyitáshoz.

A   gombokkal válassza ki a menü pontot és nyomja meg az **OK** gombot a menü pont megnyitásához.

MEGJEGYZÉS: Ez a funkció csak TV módban érhető el.

Channel scan/Csatorna keresés
Az elérhető analóg és digitális csatornák keresése.

Channel List/Csatorna lista
Minden lekeresett csatorna megjelenítése egy listában.

EPG/EPG – Elektronikus műsorújság
Nyomja meg az **OK**  gombot az Elektronikus műsorújság menü megnyitásához.

Channel organiser/Csatorna rendezés
A csatornák szerkesztési funkciói: Kihagyás, Rendezés, Szerkesztés és Törlés (a részletekért olvassa el a 7.4.1 fejezetet)

Channel diagnostics (on digital TV channels)/Csatorna diagnosztika (a digitális csatornákon)
Nyomja meg az **OK**  gombot a jel információ megjelenítéséhez, az aktuális digitális csatornán, úgy mint az jel erősség, frekvencia, stb.

Teletext/Teletext A   gombokkal kiválaszthatja a teletext nyelvet.

7.4.1 Channel organizer/Csatorna rendezés

Válassza ki a "Setting"/"Beállítás" -> "Channel"/"Csatorna" -> "Channel organizer"/"Csatorna rendezés". A következő almenük közül választhat: Channel Skip/Csatorna kihagyás, Channel sort/Csatorna Rendezés, Channel edit/Csatorna szerkesztés, Channel delete/Csatorna törlés

7.4.2 1 Channel skip/Csatorna kihagyása

Válassza ki a Channel skip/Csatorna kihagyása funkciót. Válassza ki a csatornalistából kihagyni kívánt csatornát.

7.4.3 2 Channel sort/Csatorna rendezés

Válassza ki a Channel sort/Csatorna rendezése opciót. Két opció közül választhat: Channel swap/Csatorna csere és Channel insert/Csatorna beillesztése

Channel swap/Csatorna csere: két csatorna helyzetének felcserélése esetén, először ki kell választania a két csatornát, majd nyomja meg az OK gombot, hogy felcserélje a két csatornát. Amikor a csatornák száma meghaladja az egy oldalt, a Gyors ugrás funkció lép életbe, amivel gyorsan lehet a felhasználó által megadott csatornaszáma ugrani.

Channel insert/Csatorna beillesztése, ezzel állíthatja be a választott csatornák sorrendjét. Miután kiválasztotta a beilleszteni kívánt csatornát, mozgassa a kurzort a beillesztés helyére és nyomja meg a PIROS gombot a beillesztéshez.



7.4.4 3 Channel edit/Csatorna szerkesztés

A Channel edit/Csatorna szerkesztés funkcióhoz válasszon ki egy csatornát, majd nyomja meg az OK gombot, hogy szerkeszthesse a csatornaszámot vagy a csatorna nevét.

7.4.5 4 Channel delete/Csatorna törlés

Ezzel a funkcióval törölheti a választott csatornákat. Amennyiben túl sok a csatorna, akkor a törlés folyamata tovább tarthat. Kérjük, legyen türelmes.

7.5 Smart TV menu/Okos TV menü

Nyomja meg a  gombot a fő menü megnyitásához. A   gombokkal válassza ki a *Smart TV/Okos TV* menü pontot a fő menüből.

Nyomja meg az **OK** gombot a megnyitáshoz.

Netflix Setting/Netflix Beállítás

Itt tudja deaktiválni az eszközét a Netflix-ről.

Wireless Display/Vezeték nélküli megjelenítő

Ossza meg vezeték nélkül az eszköze képernyőjét és hangját legyen az okostelefon vagy tablet a TV készülékkel vezeték nélkül.

Fast Cast

Használja a telefonját távirányítóként, nézze meg a telefonon tárolt képeit a TV képernyőjén vagy hallgasson zenét.

Networked standby/Hálózati készenlét

Nyomja meg az **OK** vagy a  gombot hogy kiválassza a BE vagy Kikapcsolja.



MEGJEGYZÉS:

A „Wireless Display”/„Vezeték Nélküli megjelenítés” és a “Fast Cast” funkciókhoz szükséges egy kompatibilis alkalmazás, amit le kell töltenie az okostelefonjára vagy tabletjére. Kérjük, töltsön le egy alkalmazást a média tartalom megosztásához és a vezeték nélküli megjelenítéshez az App Store-ból vagy a Google Play Store-ból hogy használni tudja ezeket a funkciókat a TV készüléken keresztül.

FIGYELMEZTETÉS:

- Állítsa be a hálózati beállításokat mielőtt a Smart TV/Okos TV funkciókat használni kívánja.
- Lassú reagálás és/vagy megszakítások előfordulhatnak, a helyi hálózata állapotától függően.
- Amennyiben problémát tapasztal egy alkalmazás használatával, kérjük, lépjen kapcsolatba az alkalmazás/tartalom szolgáltatójával.
- A tartalomszolgáltató körülményei szerint az alkalmazás frissítése vagy maga az alkalmazás megszűnhet.
- Függően az ön országának szabályozásaitól, előfordulhat, hogy egyes alkalmazások korlátozottan működnek vagy nem támogatottak.

7.6 System menu/Rendszer menü

Nyomja meg a  gombot a fő menü megjelenítéséhez. Nyomja meg a  gombot a *System/Rendszer* menü kiválasztásához és fő menüben, majd nyomja meg az **OK** gombot a megnyitáshoz.

Menu language/Menü Nyelv

Nyomja meg az **OK**/ gombot a nyelv lista megjelenítéséhez és a  gombokkal válasszon ki egy nyelvet.

Timer/Idő

Válassza ki a helyi időzónát.

Clock/Óra

Válassza ki hogy bekapcsolja az idő automatikus szinkronizációját. Vagy válassza ki a KI opciót az idő kézi beállításához.

Sleep timer/Elalvás időzítés

Válassza, ki az időtartamot miután a TV készenlétbe kapcsol.

Auto standby/Automatikus készenlét

Válassza, ki az időtartamot miután a TV készenlétbe kapcsol.

Lock/Zár

A TV speciális funkcióinak vezérlése/kezelése. A gyárilag beállított alapértelmezett PIN Kód:1234. A szuper jelszó 0423.

T-Link/T-Link

Használja ezt a funkciót, az ARC funkció bekapcsolásához és a HDMI bemeneteken a TV készülékhez csatlakoztatott CEC eszközök kereséséhez.

Location/Hely

. Válassza ki a TV készülék használatának helyét, Home/Otthon vagy Shop/Áruház mód.

HbbTV Setting/HbbTV Beállítások

A HbbTV funkció használatával, nem csak előre tekintheti meg az EPG-t (Elektronikus műsor újság), hanem visszafelé is láthatja, melyik műsorokról maradt le, és megtekintheti őket anélkül, hogy további független catch-up TV alkalmazást kellene használnia.

Common Interface/CI modul fogadó

Nyomja meg az **OK** vagy a ► gombot a CI CAM modul megnyitásához.

Subtitle/Feliratozás

Kiválaszthatja a **Be** vagy a **Ki** opciót.

Factory Reset/Gyári Beállítások visszaállítása

Kérjük, vegye figyelembe, hogy amikor ezt a funkciót kiválasztja, minden korábbi beállítás törlésre kerül és a TV készülék beállításait a gyári értékre állítja vissza!!!

8.0 USB

8.1 Az USB lejátszó mód használata

1. Előfordulhat, hogy egyes USB tárolóeszközök nem kompatibilisek a TV készülékkel, hogy folyamatos lejátszás biztosítsanak.
2. Készítsen biztonsági mentést a tároló eszközön tárolt adatairól, mielőtt csatlakoztatná azt a TV készülékhez a váratlan meghibásodásból eredő adatvesztés elkerülése végett. A STRONG nem vállal semmilyen felelősséget, az esetleges adatvesztésből eredő károkért, kellemetlenségekért. Az adatok épségének megőrzése és az adatok mentése a felhasználó feladata és felelőssége.
3. Nagyméretű fájlok esetén, az adatok feldolgozása és beolvasása tovább tarthat.
4. A csatlakoztatott eszköz észlelési ideje eltérő lehet típusonként.
5. Ügyeljen arra, hogy a TV készülék ne legyen USB módban, amikor az USB tárolóeszközt csatlakoztatja vagy eltávolítja, mert ez esetben a tárolóeszköz vagy a rajta található adatok megsérülhetnek.
6. Kérjük, csak olyan USB tárolóeszközt használjon, amely FAT16, FAT32 vagy NTFS fájlrendszerre van formázva Windows operációs rendszer alatt. NTFS fájlrendszer esetén csak lejátszás lehetséges. Amennyiben az eszközt más operációs rendszer alatt vagy egyéb alkalmazásból formázták meg, amely nem támogatott a Windows operációs rendszer által, azt a TV készülék nem biztos, hogy észlelni fogja, vagy nem fog megfelelően működni.
7. USB HDD (Hard Disk Drive) csatlakoztatása. Amennyiben külső USB HDD-t kíván csatlakoztatni, amely nem rendelkezik külső hálózati adapterrel, kérjük, a csatlakoztatás előtt ellenőrizze, hogy a csatlakoztatni kívánt HDD áramfelvétele nem haladja meg a készülék által maximálisan leadható 500mA-t. Egyébként biztonsági okokból a TV készülék, készenléti módba kapcsol, majd el kell távolítania a csatlakoztatott USB HDD-t a TV készülékről, és újra kell indítania a TV készüléket.
8. Az "Nem támogatott fájl" üzenet jelenik meg, ha a fájl formátuma nem támogatott vagy a fájl hibás vagy sérült.
9. Az FHD nagy képek megjelenítéséhez időre van szükség, várjon, amíg feldolgozásra kerül, ezt nem a TV okozza.
10. Előfordulhat, hogy a TV készülék nem támogat néhány multimédia fájlt, amelyeknek megváltozott vagy továbbfejlesztett a dekódolási formátuma, vagy más továbbfejlesztett technikai paramétere van.

8.2 USB menü

A csatlakoztatott USB tároló eszközéről a lejátszhat filmeket, zenéket, megjeleníthet fényképeket, vagy böngészheti a fájlokat. Csatlakoztasson egy USB tároló eszközt az USB bemenetre, majd válassza ki a média fájl típusát a Multimédia oldalon: *Movie/Film*, *Music/Zene*, *Photo/Kép* és a *text/Text*. Nyomja meg az **OK** vagy a **ROGHT** gombot, a képernyőn a csatlakoztatott USB eszköz jelenik meg, nyomja meg az **OK** gombot ismét, hogy megtekintse a fájlokat és könyvtárakat. Nyomja meg a ▲▼ vagy a ◀▶ gombokat a könyvtár kiválasztásához, és nyomja meg az **OK** gombot a könyvtár megnyitásához és válassza ki a

fájlt. Jelölje ki a lejátszani vagy megtekinteni kívánt fájlt, vagy nyomja meg közvetlenül a ►|| gombot az azonnali lejátszáshoz. Nyomja meg a ■ gombot a lejátszás leállításához és a visszalépéshez egy könyvtárral feljebb. Ismételten nyomja meg a ◀ gombot az egy könyvtárral feljebb való lépéshez. Ismétlje meg a lépéseket másik média fájl kiválasztásához és lejátszásához.

MEGJEGYZÉS:

Az egyes média típus kiválasztása esetén, például *Movie/Film* a könyvtárakban csak a video fájlípusok kerülnek megjelenítésre, már fájlok és formátumok nem.

8.2.1 Film lejátszása

Fig. 7

A lejátszás közben, nyomja meg az **INFO** vagy az **OK** gombot a menüsáv megjelenítéséhez vagy bezárásához (Fig. 7). Az **USB vezérlés gombok** megnyomásával végrehajthatja a szükséges funkciókat.

Lejátszás és Szünet/Ledállítás/Előző/Következő

Nyomja meg a ►|| a lejátszáshoz vagy a lejátszás szüneteltetéséhez. Nyomja meg a ■ gombot a lejátszás leállításához. Nyomja meg a ◀▶ gombokat, az előző vagy a következő video fájl lejátszásához. Nyomja meg az **INFO** gombot és a ◀▶ gombokkal jelölje ki a megfelelő ikont a vezérlő sávon, majd nyomja meg az **OK** gombot a választott funkció végrehajtásához.

Pörgetés előre/Hátra

Nyomja meg és tartsa lenyomva a ◀▶ gombokat néhány másodpercig a lejátszás előre vagy hátra tekeréséhez, ahogy ön kívánja, majd nyomja ►|| a lejátszás folytatásához az adott pillanattól.

8.2.2 Zene lejátszása

Fig. 8

Nyomja meg az **INFO** gombot a menü sáv megjelenítéséhez vagy bezárásához (Fig. 8). Nyomja meg az **USB control buttons/USB vezérlő gombokat** a távirányítón az elérhető funkciók használatához.

Lejátszás és Szünet/Ledállítás/Előző/Következő

Nyomja meg a ►|| gombot a lejátszáshoz, vagy a szüneteltetéshez. Nyomja meg a ■ gombot a lejátszás leállításához. Nyomja meg a ◀▶ gombokat az előző vagy a következő fájl lejátszásához. Nyomja meg a ◀▶ gombokat, hogy kijelölje a megfelelő ikont a vezérlő sávon, majd nyomja meg az **OK** gombot. A TV választott funkciót hajtja végre.

Pörgetés Előre/Hátra

Nyomja meg és tartsa lenyomva a ◀▶ gombokat néhány másodpercig, a lejátszás előre vagy hátra tekeréséhez, majd nyomja meg a ►|| gombot a lejátszás folytatásához az adott ponttól.

MEGJEGYZÉS:

- Ha egy vagy több fájl kijelölt a lejátszási listából, akkor a **◀▶** gombokkal csak a kijelölt fájlokat fogja lejátszani.
- Ebben a menüben csak a támogatott fájl típusok kerülnek megjelenítésre.
- Más kiterjesztésű fájlok nem kerülnek megjelenítésre, még akkor sem, ha ugyan arra az USB tárolóeszköze kerültek mentésre.
- A túlmodulált mp3 fájl lejátszásakor előfordulhat, hogy torzított hang hallható.
- A TV készülék támogatja a dalszöveg/lyrics megjelenítését (Angol nyelven). A soronként maximálisan megjeleníthető karakterek száma 48.
- Ha szeretné, hogy megjelenjen a dalszöveg a zene lejátszása közben, akkor ugyan abban a könyvtárban kell elhelyeznie a lyrics fájlt, és a fájl nevének meg kell egyeznie a zenei fájl nevével valamint a fájl kiterjesztése ".lrc", kell, legyen.

8.2.3 Képek megjelenítése**Fig. 9**

Nyomja meg az **INFO** vagy a **▼** gombot a menü sáv megjelenítéséhez. (Fig. 9). Nyomja meg az **USB control buttons/USB vezérlő gombokat** a távirányítón az elérhető funkciók használatához.

Lejátszás és Szünet/Leállítás/Előző/Következő

Nyomja meg a **▶ ||** gombot a lejátszás elindításához vagy szüneteltetéshez. Nyomja meg a **■** gombot a lejátszás leállításához. Nyomja meg a **◀▶** gombokat, hogy megjelenítse az előző vagy a következő képet. Nyomja meg a **◀▶** gombokat hogy kijelölje a megfelelő ikont a vezérlő sávon, majd nyomja meg az **OK** gombot. A TV a választott hajtja végre.

Forgatás

Jelölje ki az ikont, a menü sávon, majd nyomja meg az **OK** gombot, hogy elforgassa a képet az óramutató szerint vagy az óramutatóval ellentétes irányba 90 fokkal.

Nagyítás/Kicsinyítés

Jelölje ki az ikont a menü sávon, majd nyomja meg az **OK** gombot, a kép nagyításához, vagy kicsinyítéséhez.

BGM

Háttér zene: Amennyiben zenéket is tartalmaz a csatlakoztatott USB tárolóeszköze, akkor a háttérben zenét is hallgathat, miközben a fényképeit nézegeti.

MEGJEGYZÉS:

A nézet mozgatása **◀▶** funkció csak akkor érhető el, ha a kép nagyítva van.

8.2.4 Szöveges dokumentumok böngészése

A **◀▶** gombokkal válassza ki a *Text* menü pontot a fő menüben. Majd a **◀▶** gombokkal válassza ki a meghajtót, és nyomja meg az **OK** gombot a megnyitáshoz. Válassza ki a megjeleníteni kívánt fájlt a **▲▼** **◀▶** és nyomja meg az **OK** gombot. Az **OK** gomb megnyomásával egy lépést vissza léphet. Nyomja meg a **◀▶** gombokat, és válassza ki a *vissza* opciót, az előző menü megjelenítéséhez.

8.2.5 Szoftverfrissítés USB-ről

Időről-időre ellenőrizheti, hogy van e elérhető szoftverfrissítés. Ehhez látogasson el a www.strong.tv weboldalunkra. Keressen rá a modell számra, a honlapunk szerviz és támogatás oldalán. Amennyiben elérhető a szoftverfrissítés, töltsse azt le, és másolja fel egy USB tárolóeszköz főkönyvtárába.

Csatlakoztassa az USB tárolóeszközt a TV készülékhez. Majd a TV készülék távirányítóján, nyomja meg ▲▼ gombokat, válassza ki a *Szoftverfrissítés (USB)* menü pontot a *Beállítás* menüben. A szoftver frissítés megerősítéséhez nyomja meg a ► *Igen* gombot. A frissítés befejezése után a készülék újraindul.

9.0 HIBAEELHÁRÍTÁS

Mielőtt kapcsolatba lépne a szervizzel, kérjük, ellenőrizze a következő információkat a lehetséges hibákról és azok megoldásairól. Amennyiben a TV továbbra sem működik miután ellenőrizte ezeket, kérjük, lépjen kapcsolatba a helyi szervizzel vagy a STRONG forgalmazójával, vagy az értékesítési ponttal. Továbbá lehetősége van email-t küldeni a termék támogatásrészére www.strong.tv honlapon keresztül.

Probléma	Lehetséges oka, és megoldása
Nincs kép, nincs hang	<ol style="list-style-type: none"> 1. Ellenőrizze a biztosítékokat. 2. Csatlakoztasson egy másik elektromos eszközt ugyan abban a konnektorba, ellenőrizze a működését. 3. A hálózati dugó nem csatlakozik megfelelően a konnektorba. 4. Ellenőrizze a bejövő jel forrását.
Nincs szín	<ol style="list-style-type: none"> 1. Állítsa át a szín rendszert a menüben. 2. Állítsa be a színtelítettséget a menüben.(Saturation) 3. Próbáljon ki másik műsort vagy csatornát. Lehetséges, hogy Fekete- Fehér műsort néz.
A távirányító nem működik	<ol style="list-style-type: none"> 1. Cserélje ki az elemeket. 2. Az elemek nincsenek megfelelően behelyezve. 3. A TV készülék előlapján található szenzor és a távirányító között valamilyen tárgy helyezkedik el, ami gátolja a távirányító jelének a vételét, próbál ki más irányból a távirányítót. 4. A készülék nincs csatlakoztatva az elektromos hálózatra.
Nincs kép, csak hang	<ol style="list-style-type: none"> 1. Állítsa be a fényerőt és a kontrasztot. 2. Adás hiba.
Nincs hang, csak kép	<ol style="list-style-type: none"> 1. Nyomja meg a hangerő növelése gombot. 2. Le van némítva a készülék, nyomja meg a  gombot a hang visszaállításához. 3. Állítsa át a hangrendszert. 4. Adás hiba.
Rendellenes hullámok a képen	Ezt általában helyi interferencia okozza, úgymint gépjárművek, lámpák, hajszáritók. Állítsa be az antennát, hogy csökkentse a nem várt helyi zavarok okozta interferenciákat.
Fehér pöttyök, kockásodás és interferencia	Amennyiben az antenna a vételi határon van a televíziós jel vétele gyenge, a képen hibák jelentkeznek, mint például fehér pöttyök, kockásodás, vagy az adás folytonossága megszakad. Amennyiben gyenge a jel, szükséges lehet tetőantenna felszerelése vagy a meglévő antenna áthelyezése a vételi jel szintjének emeléséhez. <ol style="list-style-type: none"> 1. Próbálja meg módosítani az antenna helyzetét és irányát. 2. Ellenőrizze a csatlakozásokat. 3. Analóg csatorna esetén használja a finomhangolást (Fine-Tune). 4. Próbálja ki a vételt másik csatornán. Előfordulhat adás hiba/ sugárzási probléma.

Probléma	Lehetséges oka, és megoldása
Szellemkép	A szellemképet a televízió által vett több irányból érkező jelek okozzák. Az egyik a közvetlenül vett jel, a másik egy visszavert jel, magas épületről, hegy vagy domboldalról, vagy egyéb objektumokról. Az antenna irányának vagy helyzetének megváltoztatásával próbálja meg javítani a vételi minőséget.
Rádió frekvenciás interferencia	Ez az interferencia, mozgó hullámokat vagy átlós csíkokat jelenít meg a képernyőn, vagy egyes esetekben a kontraszt csökkenését okozhatja. Keresse meg a rádiós interferenciát okozó eszközt, és kapcsolja ki és áramtalanítsa azt.
A video lejátszása kép megállást/kockásodást vagy egyéb képtorzulást okoz, főleg HD tartalom esetén	Az USB eszköz Olvasási/Írási sebessége túl alacsony. Ellenőrizze, hogy az USB eszköz sebessége elégséges. A Pen drive-ok (USB stickek) nem feltétlenül biztosítják a folyamatos írási/olvasási sebességet.
Nincs jel, gyenge a jel, szakadozik a vétel.	<p>a) A kábelek és csatlakozások meglazultak, pára nedvesség került a kábelek és csatlakozások pontjaiba. Sűrű eső esik, erős vihar van jelenleg. Ellenőrizze a kábelek épségét és a csatlakozási pontokon a csatlakozókat és a rögzítéseket. Ellenőrizze az antennát és a LNB-t/Fejet. Várja, meg amíg az eső, vagy a vihar elcsendesedik, elmúlik. Kérje helyi antenναςzerelő tanácsát, segítségét.</p> <p>b) A műholdvevő antenna nem a megfelelő antennára van irányítva. Állítsa be az antennát a megfelelő műholdra. Kérje helyi antenņaszerelő segítségét.</p> <p>c) A műholdvevő antenna túl kicsi, a környező, fák épületek takarják a vételt. Cserélje ki az antennát nagyobb méretű antennára, vagy változtassa meg az antenna jelenlegi pozícióját.</p> <p>d) Az antenna jel túl erős túl nagy az antenna. Csatlakoztasson egy csillapítót a antenna kábelére, LNB bemenethez közel. Kérje helyi antenņaszerelő tanácsát, segítségét.</p>
Rossz a kép/Hibás kockásodó megálló kép erős esőben.	Az erős eső csökkentheti a műholdas jeleket, bizonyos jelszint alatt, kockásodás jelentkezhethet. Ellenőrizze, hogy az antennája megfelelően van felszerelve, csökkentve az eső okozta zavarokat. Ha kétségei vannak, kérje helyi antenņaszerelő segítségét, tanácsát.
Ha a TV kikapcsol amikor egy kábelt csatlakoztat bármelyik bemenetre.	Kapcsolja be ismét a TV készüléket.

MEGJEGYZÉS:

Amennyiben a probléma fenti javaslatok/megoldások után továbbra is fenn áll, kérjük lépjen kapcsolatba a helyi szerviz központtal, vagy küldjön egy támogatást kérő email-t a weboldalunkon keresztül www.strong.tv.

10.0 SPECIFIKÁCIÓ

Audio

Audio kimenet: 2 x 10 W

Video

Vételi módok/frekvenciák: DVB-T/T2:174 MHz-230 MHz; 470 MHz-860 MHz
DVB-C: 113-858 MHz
DVB-S/S2: 950 MHz-2150 MHz
Rendszerek: DTV: DVB-T/T2, DVB-S/S2, DVB-C
ATV: PAL/SECAM (BG/DK/1)
AV: PAL, NTSC

Csatlakozók 50, 55 inch

1x ANT IN – Antenna bemenet
1x SAT IN – Műholdvevő antenna bemenet
1x CI
3x HDMI
2x USB
1x LAN (RJ-45)
1x S/PDIF (optikai) – Digitális Hang
1x HEADPHONES – Fejhallgató kimenet
1x AV IN 3,5 mm – Analóg, Video és hang bemenet

Általános adatok

Üzemi feszültség: 180 ~ 240 V AC 50/60 Hz
Áramfelvétel: 50": max. 120 W, typ. 70 W
55": max. 135 W, typ. 83 W
Áremfelvétel készenléti állapotban: 50", 55": ≤ 0.5 W
Működési hőmérséklet tartomány: +5 °C ~ +35 °C
Tárolási hőmérséklet tartomány: -15 °C ~ +45 °C
Működési páratartalom: 20% ~ 80% RH, Nem kondenzáló
Tárolási páratartalom: 10% ~ 90% RH, Nem kondenzáló
Méretek (SzéxMéxMa) mm: 50": 1117.9 x 258.8 x 714.8 (állvánnyal)
55": 1231.6 x 260 x 782.4 (állvánnyal)
Nettó súly: 50": 10.2 kg
55": 13.2 kg

Adat védelem:

Kérjük, vegye figyelembe, hogy a STRONG, annak gyártói partnerei, az alkalmazások szolgáltatói és a szolgáltatások szolgáltatói, adatokat gyűjthetnek és felhasználhatják a technikai adatokat és a kapcsolatos információkat beleértve, de nem korlátozottan a technikai információkra az eszközről, a rendszerről és az alkalmazás szoftvekről és a csatlakoztatott eszközökről. A STRONG és annak gyártói partnerei, az alkalmazások szolgáltatói és a szolgáltatások szolgáltatói használhatják ezeket az információkat, hogy fejlesszék a termékeket, vagy szolgáltatásokat és vagy technológiákat biztosítsanak önnek addig, amíg ez olyan formában történik, amely nem azonosíthatja az ön személyét.

Továbbá kérjük, vegye figyelembe, hogy egyes biztosított szolgáltatások – amelyek már telepítve vannak a készüléken vagy ön telepít – regisztrációhoz vannak kötve, ahol meg kell adnia a személyes adatait.

Ezen felül kérjük, vegye figyelembe, hogy egyes szolgáltatások, amelyek nem előre telepítettek, de telepíthetők személyes adatokat gyűjthetnek anélkül, hogy erről további figyelmeztetést értesítést adnának ezekért a STRONG nem vállal felelősséget az esetleges adatvédelmi megsértésekért.

JÓTÁLLÁSI JEGY

Forgalmazó Vállalkozás neve és címe: STRONG CEE Kft, Puskás Tivadar u. 14. 2040 Budaörs, Hungary. (továbbiakban: Vállalkozás vagy Forgalmazó)

Fogyasztási cikk megnevezése:

Fogyasztási cikk típusa:

Fogyasztási cikk gyártási száma:

Gyártó/Importáló: STRONG Ges.m.b.H., Franz-Josefs-Kai 1, 1010 Bécs, Ausztria.

Az értékesítést végző vállalkozás neve és címe:

Szerződéskötés időpontja:év hó nap (P.H.) aláírás

A termék fogyasztó részére való átadásának vagy (amennyiben azt a vállalkozás, illetve annak megbízottja végzi) az üzembe helyezés időpontja:év.....hó.....nap

KIJAVÍTÁS ESETÉN TÖLTENDŐ KI!

A jótállási igény bejelentésének időpontja:	
Kijavításra átvétel időpontja:	
Hiba oka:	
Kijavítás módja:	
A termék fogyasztó részére való visszaadásának időpontja:	
A jótállás – kijavítás időtartamával meghosszabbított – új határideje: (nem kötelező megadni)	
A jótállási igény bejelentésének időpontja:	
Kijavításra átvétel időpontja:	
Hiba oka:	
Kijavítás módja:	
A termék fogyasztó részére való visszaadásának időpontja:	
A jótállás – kijavítás időtartamával meghosszabbított – új határideje: (nem kötelező megadni)	
A jótállási igény bejelentésének időpontja:	
Kijavításra átvétel időpontja:	
Hiba oka:	
Kijavítás módja:	
A termék fogyasztó részére való visszaadásának időpontja:	
A jótállás – kijavítás időtartamával meghosszabbított – új határideje:(nem kötelező megadni)	

KICSERÉLÉS ESETÉN TÖLTENDŐ KI!

Kicserélés ténye:

Kicserélés időpontja:

A szerviz telefonszáma: +36-1-445-2610

email: support_hu@strong.tv

weblap: www.strong.tv

TÁJÉKOZTATÓ A JÓTÁLLÁSI JOGOKRÓL

A jótállás időtartama 2 év. A jótállási határidő a fogyasztási cikk fogyasztó részére történő átadása, vagy ha az üzembe helyezést a vállalkozás vagy annak megbízottja végzi, az üzembe helyezés napjával kezdődik.

Nem tartozik jótállás alá a hiba, ha annak oka a termék fogyasztó részére való átadását követően lépett fel, így például, ha a hibát

- szakszerűtlen üzembe helyezés (kivéve, ha az üzembe helyezést a vállalkozás, vagy annak megbízottja végezte el, illetve ha a szakszerűtlen üzembe helyezés a használati-kezelési útmutató hibájára vezethető vissza),
- rendeltetésellenes használat, a használati-kezelési útmutatóban foglaltak figyelmen kívül hagyása,
- helytelen tárolás, helytelen kezelés, rongálás, elemi kár, természeti csapás okozta.

Jótállás keretében tartozó hiba esetén a fogyasztó

- elsősorban – választása szerint – kijavítást vagy kicserélést követelhet, kivéve, ha a választott jótállási igény teljesítése lehetetlen, vagy ha az a vállalkozásnak a másik jótállási igény teljesítésével összehasonlítva aránytalan többletköltséget eredményezne, figyelembe véve a szolgáltatás hibátlan állapotban képviselt értékét, a szerződésszegés súlyát és a jótállási igény teljesítésével a fogyasztónak okozott érdeksérelmet.
- ha a vállalkozás a kijavítást vagy a kicserélést nem vállalta, e kötelezettségének megfelelő határidőn belül, a fogyasztó érdekeit kímélve nem tud eleget tenni, vagy ha a fogyasztónak a kijavításhoz vagy a kicseréléshöz fűződő érdeke megszűnt, a fogyasztó – választása szerint – a vételár arányos leszállítását igényelheti, a hibát a vállalkozás költségére maga kijavíthatja vagy mással kijavíttathatja, vagy elállhat a szerződéstől. Jelentéktelen hiba miatt elállásnak nincs helye.

A fogyasztó a választott jogáról másira térhet át. Az áttéréssel okozott költséget köteles a vállalkozásnak megfizetni, kivéve, ha az áttérésre a vállalkozás adott okot, vagy az áttérés egyébként indokolt volt. Ha a fogyasztó a termék meghibásodása miatt a vásárlástól (üzembe helyezettől) számított három munkanapon belül érvényesít csereigényét, a vállalkozás nem hivatkozhat aránytalan többletköltségre, hanem köteles a terméket kicserélni, feltéve, hogy a meghibásodás a rendeltetészerű használatot akadályozza.

A kijavítást vagy kicserélést – a termék tulajdonságaira és a fogyasztó által elvárható rendeltetésére figyelemmel – megfelelő határidőn belül, a fogyasztó érdekeit kímélve kell elvégezni. A vállalkozásnak törekednie kell arra, hogy a kijavítást vagy kicserélést legfeljebb tizenöt napon belül elvégezze. A kijavítás során a termékbe csak új alkatrész kerülhet beépítésre.

Nem számít bele a jótállási időbe a kijavítási időnek az a része, amely alatt a fogyasztó a terméket nem tudja rendeltetészerűen használni. A jótállási idő a terméknek vagy a termék részének kicserélése (kijavítása) esetén a kicserélt (kijavított) termékre (termékrészre), valamint a kijavítás következményeként jelentkező hiba tekintetében újból kezdődik. A jótállási kötelezettség teljesítésével kapcsolatos költségek a vállalkozást terhelik.

A rögzített bekötésű, illetve a 10Kg-nál súlyosabb, vagy tömegközlekedési eszközön kézi csomagként nem szállítható terméket – a járművek kivételével – az üzemeltetés helyén kell megjavítani. Ha a javítás az üzemeltetés helyén nem végezhető el, a le- és felszerelésről, valamint az el- és visszaszállításról a forgalmazó vállalkozás vagy – a javítószolgáltatónál közvetlenül érvényesített javítás iránti igény esetén – a javítószolgáltatás gondoskodik.

A jótállás nem érinti a fogyasztó törvényen alapuló – így különösen kellek- és természetavatossági, illetve kártérítési – jogainak érvényesítését. Fogyasztói jogvita esetén a fogyasztó a megyei (fővárosi) kereskedelmi és iparkamarák mellett működő békéltető testület eljárását is kezdeményezheti www.bekeltetes.hu. A jótállási igény a jótállási jeggyel érvényesíthető. Jótállási jegy fogyasztó rendelkezésére bocsátásának elmaradása esetén a szerződés megkötését bizonyítottan kell tekinteni, amennyiben az ellenérték megfizetését igazoló bizonylatot – az általános forgalmi adóról szóló törvény alapján kibocsátott számlát vagy nyugtát – a fogyasztó bemutatja. Ebben az esetben a jótállásból eredő jogok az ellenérték megfizetését igazoló bizonylattal érvényesíthetők.

A fogyasztó jótállási igényét a vállalkozásnál érvényesítheti. Fogyasztó az alábbi javítószolgáltat(ok)nál (szerviznél) közvetlenül is érvényesítheti javítási igényét:

A szervíz telefonszáma: +36-1-445-2610

email: support_hu@strong.tv

weblap: www.strong.tv

A vállalkozás a minőségi kifogás bejelentésekor a fogyasztó és vállalkozás közötti szerződés keretében eladott dolgokra vonatkozó szavatossági és jótállási igények intézésének eljárási szabályairól szóló 19/2014. (IV. 29.) NGM rendelet (a továbbiakban: NGM rendelet) 4. §-a szerint köteles – az ott meghatározott tartalommal – jegyzőkönyvet felvenni és annak másolatát haladéktalanul és igazolható módon a fogyasztó rendelkezésére bocsátani. A vállalkozás, illetve a javítószolgáltat (szerviz) a termék javításra való átvételekor az NGM rendelet 6. §-a szerinti elismervény átadására köteles.

A javítással kapcsolatban a jótállási jegy mellé csatolton a javítószolgáltat munkalapot ad ki, amely tartalmazza a hiba bejelentésének idejét, a termék átvételének idejét, a hiba okát, a javítás módját, a javítás elkészülésének, illetve az erről szóló értesítésnek, vagy postázásának idejét, valamint a jótállás új határidejét.