

STRONG

SMART TV with DVB-T2/C/S2

SRT 50UC7433

SRT 55UC7433



User Manual

Bedienungsanleitung

Manuel utilisateur

Manuale utente

Manual do Utilizador

Инструкции за употреба

Руководство пользователя

Посібник користувача

Användar Manual

Užívateľská príručka

Navodila za uporabo

Korisnički priručnik

Uputstvo za rukovanje

Používateľská príručka

Használati útmutató

Käyttöohje

Brukermanual

Manual del Usuario

Gebruiksaanwijzing

Brugervejledning

Manual de Utilizare

Instrukcja obsługi

Fig. 1

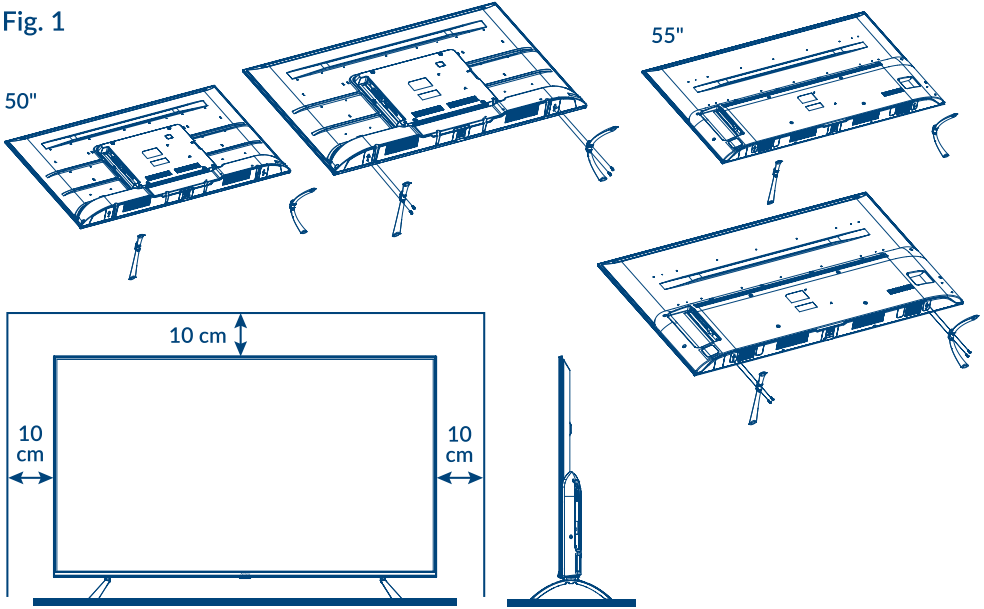

Fig. 2

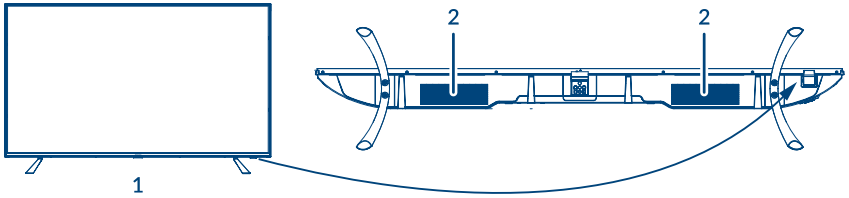

Fig. 3a

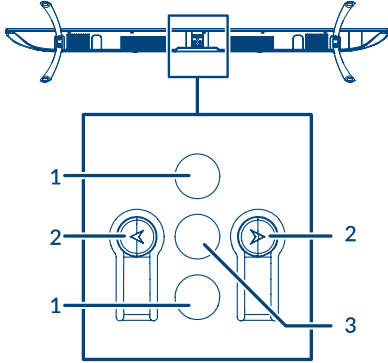

Fig. 3b

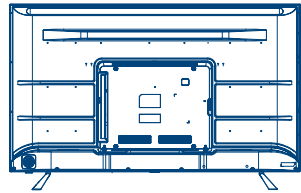
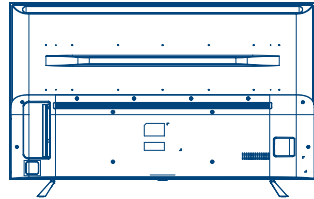

Fig. 3c



50" 55":

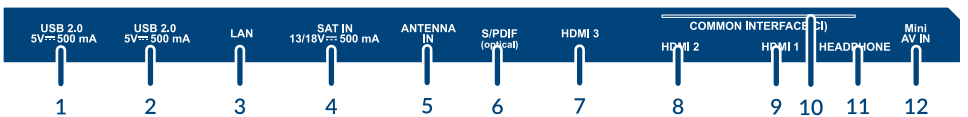

Fig. 4a

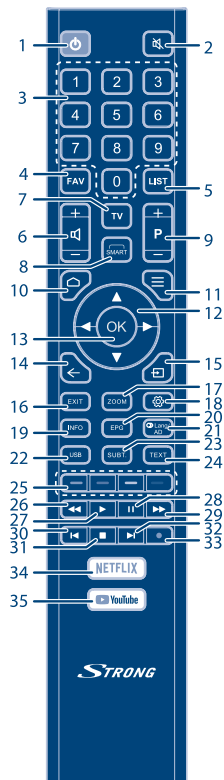

Fig. 4b

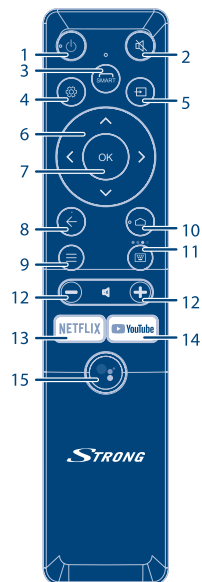

Fig. 5

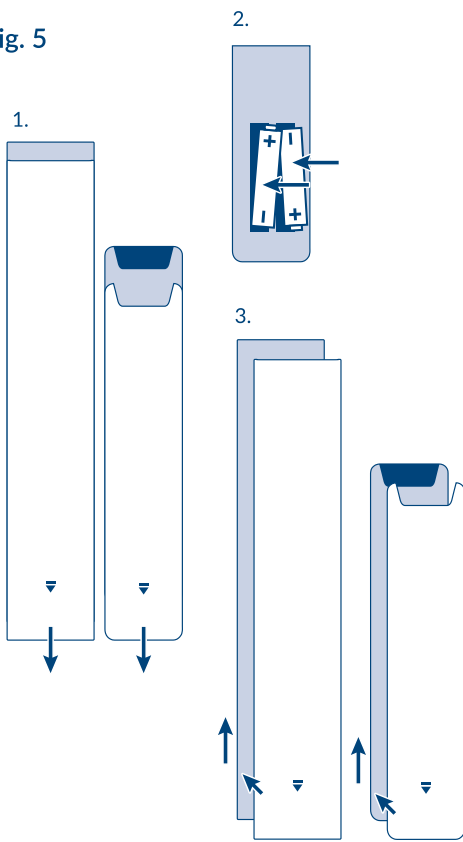

Fig. 6 a

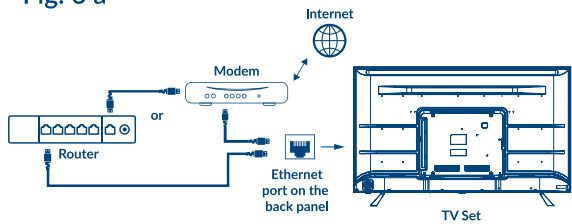

Fig. 6 b

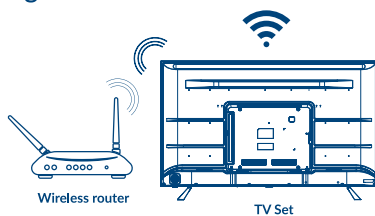

Fig. 7



Fig. 8



Fig. 9

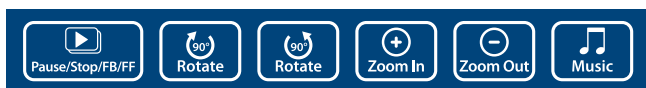

SERVICE CENTER

AT	 support_at@strong.tv  0820 400 150 (€ 0,12/Min. österr. Festnetz)	HU	 support_hu@strong.tv  +36 1 445 26 10
BG	 support_bg@strong.tv  +359 32 634451	IT	 support_it@strong.tv  199 404 032 Da rete fissa 24,8 cent. al min. 12,5 cent. scatto alla risposta Da rete mobile max 49 cent. al min. 15,6 cent. scatto alla risposta
CZ	 support_cz@strong.tv  844 44 44 90	NL	 support_nl@strong.tv
DE	 support_de@strong.tv  0180 501 49 91 (€ 0,14/Min. deutsches Festnetz) (€ 0,42/Min. max. Mobilfunknetze)	PL	 support_pl@strong.tv  801 702 017
DK	 support_dk@strong.tv	PT	 support_pt@strong.tv  +351 2 100 06 125
ES	 support_es@strong.tv  +34 91 119 61 76	SK	 support_sk@strong.tv  0850 15 05 50
FR	 support_fr@strong.tv	SL	 +386 1 828 08 58
HR	 +385 1 344 57 66	UA	 support_ua@strong.tv  +380 (44) 238 61 50

www.strong.tv

Supplied by STRONG AUSTRIA
Represented by STRONG Ges.m.b.H
Teinfalstraße 8/4,Stock
A-1010 Vienna, Austria
email : support_@strong.tv

Licence

OVAJ JE PROIZVOD LICENCIČAN U SKLOPU PORTFELJA LICENCI AVČ PATENTA ZA OSOBNU I NEKOMERCIJALNU UPOTREBU OD STRANE POTROŠAČA ZA (i) KODIRANJE VIDEOZAPISA SUKLADNO AVČ STANDARDU ("AVČ VIDEO") I/ILI (ii) DEKODIRANJE AVČ VIDEOZAPISA KOJE JE KODIRAO POTROŠAČ UKLJUČEN U OSOBNE I NEKOMERCIJALNE AKTIVNOSTI I/ILI JE PRIBAVLJEN OD DAVATELJA VIDEOZAPISA KOJI JE LICENCIČAN ZA PRUŽANJE AVČ VIDEOZAPISA. NIKAKVE SE LICENCE NE DODJELJUJU I NE IMPLICIRAJU NI ZA KAKVE DRUGE SVRHE. DODATNE INFORMACIJE MOŽETE PRIBAVITI OD TVRTKE **MPEG LA, L.L.C.**, POSJETITE [HTTP://WWW.MPEGLA.COM](http://www.mpegla.com)

Ovaj proizvod sadrži jedan ili više programa zaštićenih međunarodnim i američkim zakonima o autorskim pravima kao neobjavljene radove. Oni su povjerljivi i u vlasništvu su tvrtke **Dolby Laboratories**. Zabranjena je njihova reprodukcija ili odavanje, djelomično ili u cjelini, kao i proizvodnja iz njih izvedenih radova bez izričitog dopuštenja tvrtke Dolby Laboratories. Autorska prava 2003-2009, Dolby Laboratories. Sva prava pridržana.

OVAJ PROIZVOD PRODAJE SE S OGRANIČENOM LICENCOM I SMIJE SE UPOTREBLJAVATI SAMO VEZANO UZ HEVC SADRŽAJ KOJI ISPUNJAVA SVAKI OD SLJEDEĆIH TRIJU UVJETA: (1) HEVC SADRŽAJ SAMO ZA OSOBNU UPOTREBU; (2) HEVC SADRŽAJ KOJI NIJE PONUĐEN ZA PRODAJU; I (3) HEVC SADRŽAJ KOJI JE IZRADIO VLASNIK PROIZVODA. OVAJ PROIZVOD NE SMIJE SE KORISTITI VEZANO UZ HEVC KODIRANI SADRŽAJ TREĆE STRANE, KOJI JE KORISNIK NARUČIO ILI KUPIO OD TREĆE STRANE, OSIM AKO SE KORISNIKU ZASEBNO DODIJELE PRAVA ZA UPOTREBU PROIZVODA S TAKVIM SADRŽAJEM OD STRANE OVLAŠTENOG PRODAVAČA SADRŽAJA. VAŠA UPOTREBA OVOG PROIZVODA VEZANO UZ HEVC KODIRANI SADRŽAJ SMATRA SE PRIHVAĆANJEM OGRANIČENIH OVLAŠTI UPOTREBE KAO ŠTO JE PRETHODNO NAVEDENO.

ODRICANJE OD ODGOVORNOSTI

Napominjemo da STRONG, njegovi proizvodni partneri, davatelji aplikacija i usluga mogu prikupljati i koristiti tehničke podatke te povezane informacije, uključujući, između ostaloga, tehničke informacije o ovom uređaju, sustavu, aplikacijskom softveru i perifernim uređajima. STRONG, njegovi proizvodni partneri, davatelji aplikacija i usluga mogu koristiti takve informacije za poboljšanje svojih proizvoda ili pružanje usluga ili tehnologija vama, pod uvjetom da je to u obliku koji vas ne identifikira osobno. Također, napominjemo da neke pružene usluge, koje se već nalaze na uređaju ili ih sami instalirate, mogu zahtijevati registraciju za koju morate navesti osobne podatke. Osim toga, napominjemo da neke usluge, koje nisu predinstalirane, ali mogu se instalirati naknadno, mogu prikupljati osobne podatke čak i bez dodatnih upozorenja te da se STRONG ne može smatrati odgovornim za moguća kršenja zaštite podataka od strane usluga koje nisu predinstalirane.

POJEDNOSTAVLJENA EU IZJAVA O SUKLADNOSTI

STRONG ovim putem izjavljuje da su uređaji SRT 50UC7433, SRT 55UC7433 u skladu s direktivom 2014/53/EU. Puni tekst EU deklaracije usklađenosti dostupan je na sljedećoj internetskoj adresi: <http://www.strong.tv/en/doc>

Podložno izmjenama Zbog stalnog istraživanja i razvoja, dizajn i izgled proizvoda mogu se promijeniti. Proizvedeno pod licencom tvrtke Dolby Laboratories. Dolby Audio i znak dvostrukog slova D registrirani su zaštitni znakovi tvrtke Dolby Laboratories. Pojmovi HDMI, HDMI logo i High-Definition Multimedia Interface su zaštitni znaci ili registrirani zaštitni znaci tvrtke HDMI Licensing LLC u Sjedinjenim Državama i drugim zemljama. Wi-Fi je registrirani zaštitni znak tvrtke Wi-Fi Alliance®. Netflix je registrirani zaštitni znak tvrtke Netflix, Inc. YouTube™ je registrirani zaštitni znak tvrtke Google Inc. Svi nazivi proizvoda su zaštitni znakovi ili registrirani zaštitni znakovi njihovih odgovarajućih vlasnika.

© STRONG 2021. Sva prava pridržana.



Za najbolje performanse i sigurnost pažljivo pročitajte ovaj priručnik. Sačuvajte priručnik za slučaj potrebe.

SADRŽAJ

1.0 UPUTE	3
1.1 Upute za sigurnost	3
1.2 Pohrana	4
1.3 Pribor	4
1.4 Postavljanje Televizora	4
2.0 INSTALACIJA	5
2.1 Standardni PIN kod: Podešavanje roditeljskog nadzora putem aplikacije LiveTV	5
2.2 Prednja ploča	5
2.3 Stražnja ploča	5
2.4 Daljinska upravljača	6
2.5 Postavljanje baterija	7
2.6 Upotreba daljinskog upravljača	7
3.0 PRVA INSTALACIJA	8
4.0 ELEKTRONIČKI PROGRAMSKI VODIČ (EPG)	9
5.0 POSTAVLJANJE MREŽE	9
5.1 Spajanje na kablovsku mrežu	9
5.2 Spajanje na bežičnu mrežu	9
5.3 Internet konfiguracija	10
6.0 POČETNI IZBORNIK	10
7.0 IZBORNIK POSTAVKE	10
7.1 Kontrolni izbornik	10
7.2 Izbornik slike	10
7.3 Izbornik zvuka	11
7.4 Izbornik kanala	11
7.5 Smart TV izbornik	12
7.6 Sistem izbornik	13
8.0 USB	13
8.1 Podsjetnik prilikom uporabe USB reproduktora	13
8.2 USB izbornik	14
9.0 OTKLANJANJE POTEŠKOĆA	16
10.0 SPECIFIKACIJE	17

1.0 UPUTE

1.1 Upute za sigurnost

- Prije upotrebe pročitajte sve upute. Čuvajte ove upute za slučaj potrebe.
- Koristite samo priključke i dodatke koje je propisao ili projektirao proizvođač (primjerice namjenski punjač, baterije itd.).
- Prije postavljanja ili upotrebe uređaja pregledajte upute na stražnjem dijelu kućišta koje se odnose na nazivne vrijednosti struje i sigurnost.
- Da biste smanjili rizik od požara ili strujnog udara, uređaj nemojte izlagati kiši ili vlazi.
- Nemojte onemogućavati prozračivanje prekrivanjem ventilacijskih otvora predmetima kao što su novine, stolnjaci, zavjese i sl.
- Uređaj se ne smije direktno izlagati ili prskati tečnostima. Nemojte na njega stavljati predmete napunjene tekućinama kao što su vaze.
- Oznaka  upozorava na rizik od strujnog udara. Vanjske strujne kablove mora instalirati stručna osoba ili upotrijebite originalni priključni kabel.
- Da biste spriječili ozljede, uređaj treba dobro pričvrstiti na zid ili pod sukladno uputama za postavljanje.
- Nepravilna zamjena baterija može uzrokovati požar. Baterije mijenjate samo istim ili ekvivalentnim tipom baterija.
- Baterija (ili baterije) se ne smiju izlagati prekomjernoj temperaturi, primjerice izravnoj sunčevoj svjetlosti, vatri i sl.
- Prekomjerna glasnoća zvuka iz slušalica može uzrokovati gubitak sluha.
- Glasno slušanje glazbe tijekom duljeg razdoblja može oštetiti sluh.
- Da biste smanjili rizik od oštećenja sluha, smanjite glasnoću na sigurnu i udobnu razinu te skratite vrijeme glasnog slušanja.
- Prključni kabel strujnog napajanja i utičnica moraju uvek biti pristupačni. Kada uređaj nije u upotrebi ili tijekom transporta, obratite pažnju na kabel strujnog napajanja. Na primer, povežite ga vezicama ili nečim sličnim. Obratite pažnju na oštre rubove ili ivice koje mogu oštetiti kabel za strujno napajanje. Pre nego što ponovo upotrebite kabel strujnog napajanja, molimo provjerite da li je kabel eventualno oštećen. U slučaju oštećenja, molimo da strujni priključni kabel zamijenite kablom sa sličnim sa istim specifikacijama. Odsustvo svetlosne signalizacije na uređaju ne znači da je uređaj u potpunosti isključen iz struje. Za potpuno isključivanje uređaja, morate izvaditi utikač iz utičnice
- Obratite pažnju na ekološko odlaganje baterija.
- Na uređaj se ne smiju postavljati izvori otvorenog plamena, kao što su upaljene svijeće.
-  Da biste spriječili širenje vatre, svijeće i druge izvore otvorenog plamena uvijek držite podalje od uređaja.
- USB priključak pruža najviše 500 mA.
-  Oprema s ovom oznakom je Klasa II ili dvostruko izolirani električni uređaj. Projektirana je na takav način da ne zahtijeva sigurnosnu vezu za električno uzemljenje.

Radno okruženje

- Ovaj uređaj nemojte postavljati na skućenim mjestima kao što su ormari za knjige i sl.
- Uređaj nemojte koristiti na vlažnim i hladnim mjestima te ga zaštitite od pregrijavanja.
- Držite ga podalje od izravnog sunčevog svjetla.
- Proizvod nemojte koristiti na prašnjavim mjestima.
- Ne držite svijeće u blizini otvora na uređaju da bi izbjegli prodor zapaljivog materijala u unutrašnjost uređaja.

WEEE smjernica



Pravilno odlaganje ovog proizvoda. Ova oznaka upozorava da se proizvod ne smije odlagati s komunalnim otpadom unutar EU. Da biste spriječili ugrožavanje okoliša i ljudskog zdravlja, uređaj odgovorno reciklirajte. Time ćete doprinijeti očuvanju prirodnih resursa. Rabljeni uređaj možete vratiti na predviđenim sabirnim mjestima ili dobavljaču od kojeg ste kupili uređaj.

Dobavljač ili stručno osoblje mogu reciklirati proizvod na ekološki način.

1.2 Pohrana

Ovaj uređaj pažljivo je provjeren i pakiran prije otpreme. Prilikom vađenja iz ambalaže za pakiranje provjerite jesu li isporučeni svi dijelovi. Ambalažni materijal držite podalje od djece. Preporučamo da zadržite ambalažu za pakiranje tijekom jamstvenog razdoblja kako bi uređaj bio savršeno zaštićen u slučaju popravaka ili potraživanja jamstva.

1.3 Pribor

- 1x Upute za instalaciju
- 1x Sigurnosne upute/jamstveni list
- 2x daljinska upravljača*
- 2x AA baterije
- 2x AAA baterije

*Možete upotrijebiti oba daljinska upravljača ili samo jedan.

1.4 Postavljanje Televizora

Fig. 1

Postavite TV na čvrstu vodoravnu površinu kao što je stol. Oko uređaja ostavite najmanje 10 cm prostora za prozračivanje. Da biste izbjegli opasnosti i kvarove, nemojte postavljati nikakve predmete na uređaj. Uređaj se može koristiti u tropskoj i umjerenoj klimi.

Priručnik za korisnike, koji je dostupan na našoj web-strani www.strong.tv sadrži sve upute za instalaciju i upotrebu ovog televizora. Značenje simbola je sljedeće.

UPOZORENJE Označava upozorenje.

NAPOMENA Označava sve ostale važne ili korisne informacije.

MENU Predstavlja tipku na daljinskom upravljaču ili televizoru. **(Podebljana znakovi)**

Ukazuju na tipku na daljinskom upravljaču

Move to Predstavlja stavku izbornika unutar prozora.

(Ukošeni Znakovi)

2.0 INSTALACIJA

2.1 Standarni PIN kod: Podešavanje roditeljskog nadzora putem aplikacije LiveTV

2.2 Prednja ploča

Fig. 2

NAPOMENA: Grafički prikazi su simbolično predstavljani.

1. Indikator uključenosti/senzor daljinskog upravljača
2. Zvučnici

2.3 Stražnja ploča

Fig. 3a

NAPOMENA: Grafički prikazi su simbolično predstavljani.

1. ▲▼ Pretraživanje popisa kanala naviše/naniže. U sustavu izbornika iste su funkcije tipki ▲▼ na daljinskom upravljaču i u kontrolama izbornika.
2. ◀▶ Povećavanje/smanjivanje glasnoće. U sustavu izbornika iste su funkcije tipki ◀▶ na daljinskom upravljaču i u kontrolama izbornika.
3. ⏻/Menu Uključivanje TV-a ili prebacivanje u stanje pripravnosti (Standby). Ako je TV uključen, pritiskom na tipku možete izabrati izvor signala *Izvor signala*. U nekim stavkama izbornika, možete se pritiskom na tipku vratiti u prethodni izbornik. Ako pritisnete tipku duže od 3 sekunde, na zaslonu će se pojaviti NAV izbornik.

NAPOMENA: Grafički prikazi su simbolično predstavljani

Fig. 3b, 3c

50" and 55":



















1. **USB 2.0** USB 2.0 priključak.
2. **USB 2.0** USB 2.0 priključak.
3. **LAN** Priključivanje na Internet Router da bi imali pristup Internetu ili aplikacijama.
4. **SAT IN** Priključak koaksialnog kabla za prijem satelitskog signala.
5. **ANTENNA IN** Priključak koaksialnog kabla za prijem DVB-T/T2 signala.
6. **S/PDIF (optički.)** Koristite RCA kabel da bi priključili vaš TV sa kompatibilnim digitalnim pojačalom ili pojačalom za kućni kino.
7. **HDMI 3** Priključak HDMI ulaznog signala iz uređaja poput DVD ili Blu-ray Player-a, ili konzole za video igre.
8. **HDMI 2 (ARC)** Priključak HDMI ulaznog signala iz uređaja poput DVD ili Blu-ray Player-a, konzole za video igre ili digitalnog audio pojačala koji podržava ARC (Audio



- 9. **HDMI 1** return chanel (audio povratni kanal)) funkciju.Ovaj priključak šalje ARC signal da bi upotunio audio vezu i podržao punu Dolby Audio podršku.
- 10. **CI** Priključak HDMI ulaznog signala iz uređaja poput DVD ili Blu-ray Player-a, ili konzole za video igre.
- 11.  Umetnite Conditional Access Modul (CAM) koji je neophodan za dekodiranje kodiranih kanala.
- 12. **Mini AV IN** Priključak za slušalice. Ako su slušalice priključene i odabrane kao izvor reprodukcija tona, zvučnici TV-a su deaktivirani.
- 12. **Mini AV IN** Priključak za 3,5 mm AV kabel koji se povezuje sa video kamerom ili drugim sličnim uređajima koji emituju analogni video signal.

NAPOMENA: Ako se TV uređaj isključi dok ukopčavate kabel na neki od priključaka, ponovo ga uključite.

2.4 Daljinska upravljača













Fig. 4a

- 1.  Pritisnite da bi uključili TV uređaj ili ga prebacili u stanje pripravnosti.
- 2.  Pritisnite za isključivanje i ponovno uključivanje zvuka.
- 3. **0 ~ 9** Izravno biranje kanala.
- 4. **FAV** Pritisnite da biste prikazali svoje izabrane omiljene kanale. Pritisnite   za kretanje kroz omiljene kanale i pritisnite **OK** za odabir.
- 5. **LIST** Otvaranje popisa kanala.
- 6.  Povječavanje i smanjivanje glasnoće
- 7. **TV** Prebacivanje na TV režim rada.
- 8.  Pritisnite za otvaranje Smart izbornika.
- 9. **P +/-** Prebacivanje na sljedeći ili prethodni program.
- 10.  Povratak na početni zaslon.
- 11.  Otvaranje izbornika.
- 12.  Kretanje kroz izbornik.
- 13. **OK** Potvrda odabira.
- 14.  Povratak na prethodni kanal. U izborniku: Povratak u prethodni izbornik.
- 15.  Odabir izvora signala.
- 16. **EXIT** Izlazak iz trenutnog izbornika.
- 17. **ZOOM-/+** Promjena omjera slike.
- 18.  Pritisnite za pristup postavkama televizora.
- 19. **INFO** Prikaz informacija o trenutnom izvoru.
- 20. **EPG** Pritisnite za prikaz elektroničkog programskog vodiča u DTV načinu.
- 21.  **Lang/AD** Izaberite audio jezik
- 22. **USB** Otvaranje multimedijskog izbornika.
- 23. **SUBT** Uključivanje i isključivanje titlova u DTV načinu.
- 24. **TEXT** Otvaranje i zatvaranje izbornika teleteksta.
- 25. **TIPKE U BOJI** Pritisnite za pokretanje odgovarajućih funkcija u TV ili DTV načinu.
- 26.  Pritisnite tipku za upravljanje multimedijalnim sadržajem-unazad.
- 27.  Ponovo pokrenuli reprodukciju.
- 28.  Pritisnite tipku da bi pauzirali.
- 29.  Pritisnite tipku za upravljanje multimedijalnim sadržajem-napred
- 30.  Pritisnite tipku za reprodukciju prethodne datoteke.
- 31.  Pritisnite tipku da bi zaustavili reprodukciju.

- 32.  Pritisnite tipku da bi reprodukovali slijedeću datoteku.
- 33.  Bez funkcije.
- 34. **NETFLIX** Pritisnite za trenutni pristup usluzi Netflix-a.*
- 35. **YouTube** Aktiviranje YouTube aplikacije.

* Članarina nije uključena. Netflix je dostupan u odabranim državama. Za streaming s usluge Netflix potrebno je postaviti račun. Potreban je širokopojasni internet. Za pojedinih pregledajte www.netflix.com/TermsOfUse.

Fig. 4b

- 1.  Pritisnite da bi uključili TV uređaj ili ga prebacili u stanje pripravnosti.
- 2.  Pritisnite za isključivanje i ponovno uključivanje zvuka.
- 3.  Pritisnite za otvaranje Smart izbornika.
- 4.  Pritisnite za pristup postavkama televizora.
- 5.  Odabir izvora signala.
- 6.  Kretanje kroz izbornik.
- 7. **OK** Potvrda odabira.
- 8.  Povratak na prethodni kanal. U izborniku: Povratak u prethodni izbornik.
- 9.  Otvaranje izbornika.
- 10.  Povratak na početni zaslon.
- 11.  Otvorite tipkovnicu.
- 12.  Povećavanje i smanjivanje glasnoće
- 13. **NETFLIX** Pritisnite za trenutni pristup usluzi Netflix-a.*
- 14. **YouTube** Aktiviranje YouTube aplikacije.
- 15.  Pritisnite za aktivaciju glasovnog upravljanja.

2.5 Postavljanje baterija

Fig. 5

Postavite dvije (2) AA baterije u odjeljak baterija manjeg daljinskog upravljača i dvije (2) AAA baterije u odjeljak baterija većeg daljinskog upravljača. Pazite na podudaranje sa oznakama polariteta u odjeljku.

NAPOMENA: Ilustracije predstavljaju samo primjer. Pravi izgled predmeta se može razlikovati.

1. Povucite poklopac paralelno s kućištem.
2. Postavite dvije (2) AA ili AAA baterije u odjeljak pazeći na polaritet.
3. Povucite poklopac u suprotnom smjeru kako biste ga zatvorili.

Mjere opreza prilikom upotrebe baterije

Nepravilno korišćenje prouzrokuje oštećenje baterija. Pažljivo proučite slijedeće upute.

1. Obratite pažnju na polaritet baterija kako ne bi došlo do kratkog spoja.
2. Na efikasnost rada daljinskog upravljača utiče pad napona baterija. U tom slučaju stare baterije trebete zamijeniti novim. Izvadite baterije iz daljinskog upravljača ako ne nameravate duže vrijeme da ga koristite.
3. Nemojte miješati baterije različite vrste (npr. baterije na bazi mangana i alkalne baterije).
4. Bateriju nemojte spaljivati, izlagati udarcima ni rastavljati.
5. Baterije odložite sukladno važećim propisima o zaštiti okoliša.

2.6 Upotreba daljinskog upravljača

- Daljinski upravljač usmjerite prema senzoru. Predmeti između daljinskog upravljača i senzora mogu blokirati prijem signala.
- Daljinski upravljač ne izlažite prekomjernim vibracijama. Nemojte ga izlagati prskanju i ne ostavljajte ga na vlažnim mjestima.
- Ne ostavljajte ga na izravnom sunčevom svjetlu. Vrućina može uzrokovati deformacije uređaja.
- Ako je senzor signala daljinskog upravljača pod izravnim sunčevim svjetlom, daljinski upravljač neće funkcionirati. U tom slučaju zasjenite prozore, premjestite televizor ili pokušajte približiti daljinski upravljač senzoru.

* da bi potvrdili vaš odabir pritisnite OK ili ARROW tipku.

NAPOMENA:

Ovaj televizor opremljen je dvama daljinskim upravljačima. Možete upotrijebiti oba daljinska upravljača ili samo jedan.

3.0 PRVA INSTALACIJA

Pošto ste povezali sve uređaje, uključite TV. Izbor jezika će se pojaviti na zaslonu. Koristeći tipke ▲▼ izaberite *Jezik* i državu koju želite i potvrdite izbor OK tipkom ili ARROW tipkom.

Povežite televizor s Android telefonom ili preskočite ovaj postupak. Ako odlučite nastaviti, prvo odaberite svoju Wi-Fi mrežu. Prijavite se na svoj Google račun. Prihvatite uvjete upotrebe usluge. Obavite sljedeće postupke (lokacija, dijagnostika, Googleov pomoćnik, usluga i privatnost, osobni rezultati). Zatim istražite značajke televizora (Google Play, Googleov pomoćnik, Chromecast). Odaberite svoju državu, potvrdite tipkom OK ili tipkom sa strelicom desno.

Zatim, odaberite Državu/Region i potvrdite izbor OK ili tipkom ARROW desno. Na zaslonu će se pojaviti *Zahtevi i Uslovi, odredba privatnosti, Cookie odredbe*, molimo pročitajte odredbe i potvrdite sa **Slažem se** pritiskom na OK tipku.

Na sljedećem zaslonu možete odabrati **Instalacija TV kanala**. Izaberite jednu od opcija i pratite sljedeće instrukcije.

Ako ste izabrali **Nastavite** opciju, bićete u mogućnosti da instalirate kanale. Izaberite tip prijemnog signala koji želite da instalirate: (Antena/DVB-T/T2, Kabel/DVB-C ili Satelit/DVB-S/S2). Ako ste odabrali opciju Antena/DVB-T/T2, biće vam ponuđene sljedeće opcije: *Digitalni* za prijem digitalnog zemaljskog antenskog signala, *Analogni* za prijem analognog zemaljskog antenskog signala, ili *Oba* da bi simultano instalirali oba tipa zemaljskog antenskog signala. Ako ne želite da izvršite pretraživanje zemaljskog antenskog signala, izaberite opciju "Ne želim da izvršim pretraživanje" i bićete prosledjeni na sledeći tip pretraživanja (Kabel).

Ako ste odabrali ovu opciju, sada ćete imati mogućnost skeniranja kablenskog tunera.

Izaberite opciju *Digitalni* ili *Analogni* za pretraživanje signala kablenskog distributera ili izaberite "Ne želim da izvršim pretraživanje". Što odaberete *Digitalni* za prijem digitalnog zemaljskog antenskog signala, imaćete nakon mogućnost da odaberete vlastitog davatelja kablenskih usluga, ako je dostupan, ili možete izvesti postupak ručnog skeniranja. Ispravne frekvencije obično su dostupne putem vašeg davatelja kablenskih usluga. Za detaljne informacije kontaktirajte svog davatelja usluga. Ako izaberete *Digitalni* za prijem digitalnog zemaljskog antenskog signala, biće vam ponuđena opcija da izaberete vašeg kablenskog provajdera, ako je ponudjen, ili izvršite manuelno pretraživanje. Prijemne frekvencije su obično ponudjene u protivnom kontaktirajte vašeg kablenskog distributera. Ako izaberete opciju "Ne želim da izvršim pretraživanje"

Imaćete opciju da pokrenete pretraživanje sledećeg birača kanala, na primer Satelitskog.

Ako ste izabrali sledeću od navedenih država: Nemačka, Austrija, Češka Republika, Slovačka, Belgija ili Nizozemska, u procesu DVB-S/S2 pretraživanja, biće vam ponuđena opcija brzog pretraživanja gde će kanali vašeg distributera biti na početku liste kanala.

Pratite uputstva koja se pojavljuju na ekranu da bi uspešno završili instalaciju vašeg TV-a i uživajte.

4.0 ELEKTRONIČKI PROGRAMSKI VODIČ (EPG)

EPG je kratica za Digital Electronic Programme Guide (Digitalni elektronički programski vodič).

Vodič pružaju davatelji televizijskog programa i sadrži informacije o emisijama. U digitalnom načinu možete mu pristupiti pritiskom tipke **EPG** na daljinskom upravljaču. Pritisnite **EPG** kako biste prikazali elektronički programski vodič. Tipkama **▼** i **◀▶** odaberite kanal za pregled u EPG-u. Pritisnite **BACK** za prekid i povratak na načine prikazivanja.

TIPKE U BOJI Pritisnite za unos neophodnih postavki.

ŽUTA Schedule Reminder list

BLUE Create reminder list

5.0 POSTAVLJANJE MREŽE

Vaš TV uređaj se može spojiti sa kućnom mrežom na dva načina:

- Pomoću kabla, koristeći RJ45 (LAN) priključak na stražnjoj strani uređaja.
- Bežičnim povezivanjem, putem interne ili kućne bežične mreže.

NAPOMENA:

Da bi ste pristupili Internetu, morate biti predplaćeni na pristup brzom širokopoljnom internetu vašeg internet distributera.

NAPOMENA:

Dole navedene upute su uobičajni primeri kako da priključite TV uređaj pomoću kabla ili bežičnim putem na mrežu. Način priključivanja zavisi i od aktuelne konfiguracije vaše mreže. Ako imate neka pitanja u vezi konfiguracije vaše mreže, obratite se vašem distributeru internet servisa.

5.1 Spajanje na kablovsku mrežu

sl. 6a

NAPOMENA:

Grafički prikazi su simbolično predstavljani.

Spajanje na kablovsku mrežu

1. Proverite imate li:
 - Ethernet kabel dovoljne dužine za spajanje sa TV-om.
 - Router ili modem s dostupnim Ethernet priključkom
 - Internetsku vezu velike brzine
2. Priključite Ethernet kabel na Router i u Ethernet priključak na poledini TV-a.
3. Uđite u *Konfiguracija mreže* da bi podesili parametre spajanja na mrežu vašeg TV uređaja.

5.2 Spajanje na bežičnu mrežu

sl. 6b

NAPOMENA: Grafički prikazi su simbolično predstavljani.



Spajanje na bežičnu mrežu:



1. Provjerite imate li:
 - Router koji emitira bežični signal velike brzine
 - Internetsku vezu velike brzine
2. U izborniku *Konfiguracija mreže* konfigurirajte TV.

5.3 Internet konfiguracija

<i>Internet veza</i>	Ovom opcijom možete aktivirati/deaktivirati internetsku vezu
<i>Sučelje</i>	izbor WiFi ili ožičene mreže
<i>Bežična konfiguracija</i>	U ovom izborniku možete skenirati Wi-Fi mreže, a zatim odabrati vlastitu mrežu. Nakon što ga odaberete, morate unijeti njegov pristupni kôd.
<i>IP Configuration</i>	U ovom izborniku možete odabrati automatsku ili ručnu IP adresu
<i>Informacije</i>	Pronaći ćete informacije o vašoj IP adresi, korisničkom ID-u i BSSID-u (Mac adresa)







6.0 POČETNI IZBORNİK

Početni izbornik sadrži opcije *Izvor*, *Smart* i *Aplikacije*. Da biste pristupili izborniku, pritisnite  na daljinskom upravljaču. Prebacujte se između opcija tipkama  i  i odaberite tipkom **OK**. Za izlaz iz izbornika pritisnite **EXIT**.

<i>Izvor</i>	Odaberite ulazni izvor među uređajima koji su sa TV-om povezani putem različitih priključaka.
<i>Smart</i>	Prikazuje postavke Smart TV-a. Pritisnite OK , a zatim odaberite opciju tipkama   .
<i>Apps</i>	U ovom izborniku će te naći zanimljive aplikacije poput Netflix-a, YouTube-a, App Store-a, Browser-a, Accu Wetter etc.

7.0 IZBORNİK POSTAVKE

7.1 Kontrolni izbornik

Pritisnite  da bi otvorili glavni izbornik. Pritisnite   da odaberete Sliku, Zvuk, Kanal, Smart TV, Mrežu Sistem ili Podrška i pritisnite tipke **OK** ili . Pritisnite **OK** da bi otvorili sub-izbornik. Pritisnite   da odaberete opcije. Pritisnite **OK** da izaberete željenu stavku i pritisnite  da bi je napustili. Neke stavke su samo informacije i ne mogu se mijenjati.

7.2 Izbornik slike

<i>Standardne postavke</i>	Postavljanje slike koja se prilagođava okruženju.
<i>Pozadinsko osvetljenje</i>	Postavljanje pozadinskog osvetljenja.

<i>Osvjetljenje</i>	Postavljanje osvjetljenja slike.
<i>Kontrast</i>	Postavljanje odnosa između svetlih i tamnih segmenata slike.
<i>Zasićenje</i>	Postavljanje intenziteta boje.
<i>Nijansa boje</i>	Postavljanje odnosa crvenog i zelenog nivoa boje.
<i>Oštrina</i>	Postavljanje oštrote slike.
<i>Temperatura boje</i>	Postavljanje temperature boje.
<i>Format slike</i>	Postavljanje formata slike.
<i>Dinamički kontrast</i>	Ova funkcija automatski detektuje ulazni video signal i podešava kvalitet slike da bi se dosegao optimalni kontrast slike.
<i>Redukcija šuma</i>	Redukcija video šuma slike.
<i>ECO postavke</i>	Izaberite opciju ON/Off za manju potrošnju energije.

7.3 Izbornik zvuka

Standardne postavke Izaberite standardne postavke zvuka koje su prilagodjene različitim zahtevima reprodukcije zvuka.

NAPOMENA:	Standardne postavke se razlikuju po različitim postavkama 5 ekvilajzera (100 Hz, 500 Hz, 1.5 KHz, 5 KHz and 10 KHz) koji omogućuju individualno podešavanje zvuka. Ovu opciju možete također individualno podesiti.
<i>Balans</i>	Kontrola balansa zvuka između levog i desnog zvučnika (slušalica).
<i>Kontrola automatske jačine</i>	Podešavanje jačine zvuka TV-a u zavisnosti od jačine zvuka ulaznog signala. Ponudjene opcije su ON i OFF.
<i>S/PDIF tip</i>	Ako je TV povezan na digitalno pojačalo i odaberete <i>PCM</i> , audio signal će biti konvertovan na 2-kanalni stereo zvuk. Ako odaberete <i>Auto</i> audio signal će ostati nepromenjen. Kod opcije OFF, SPDIF će biti deaktiviran.
<i>S/PDIF kašnjenje</i>	Postavke S/PDIF kašnjenja i kašnjenje reprodukcije zvuka zvučnika.
<i>Audio kašnjenje</i>	Usklađivanje zvuka i slike koji nisu sinhronizovani. Na primer, kada koristite audio pojačalo ili Soundbar.

7.4 Izbornik kanala

Pritisnite **≡** da bi prikazali glavni menu. Pritisnite **▲ ▼** da odaberete *Kanal* u glavnom menu-u i pritisnite tipku **OK** da bi otvorili sub-izbornik. Pritisnite **▲ ▼** da odaberete željeni sub-izbornik i pritisnite **OK** da bi ga otvorili.

NOTE:	Ova funkcija je dostupna samo u TV režimu.
<i>Pretraživanje kanala</i>	Pretraživanje analognih i digitalnih kanala.
<i>Lista kanala</i>	Lista svih pretraženih kanala.
<i>EPG</i>	Pritisnite OK▶ da bi otvorili EPG izbornik.

<i>Organizator kanala</i>	Izostavljanje, sortiranje, uredjivanje i brisanje kanala (za više detalja pogledajte poglavlje 7.4.1)
<i>Dijagnostika kanala (samo digitalni kanali)</i>	Pritisnite OK ► da bi prikazali informacije signala aktuelnog digitalnog programa, kao na primer, frekvencija, jačina signala itd.
<i>Teletext</i>	Pritisnite ▲▼ da bi izabrali jezik teleteksta.

7.4.1 Organizator kanala

Pritisnite **MENU** > "Kanal" -> "Organizator kanala". U ovom izborniku će te pronaći četiri sub-izbornika: Izostavljanje kanala, Sortiranje kanala, Uredjivanje kanala, Brisanje kanala.

7.4.1.1 Izostavljanje kanala

U ovom izborniku možete odabrati kanale koje želite da izostavite iz liste kanala.

7.4.1.2 Sortiranje kanala

U ovom izborniku možete sortirati kanale na dva načina, umjetanjem i zamjenom kanala.

Zamjena kanala: da bi promenili redosljed dva kanala istog tipa, potrebno je markirati dva kanala koji će biti promenjeni. Pritisnite **OK** tipku za promjenu redosljeda ta dva kanala. Kada lista svih dostupnih kanala sadrži više strana, možete koristiti funkciju brzog prebacivanja koja vam omogućava da izostavite kanale unoseći redni broj kanala. Ova funkcija se koristi za brzo prebacivanje na broj kanala koji je unio korisnik.

Zamjena kanala: Zamjena kanala se koristi kada želite da promenite redosled odabranih kanala. Kada odaberete kanal koji želite da pomerite, kursorom izaberite novu poziciju kanala i **CRVENI** tipkom potvrdite novu poziciju.

7.4.1.3 Uredjivanje kanala

Ova funkcija omogućava da pritiskom na taster **OK** promenite redosled ili ime kanala.

7.4.1.4 Brisanje kanala

Ova funkcija omogućava brisanje kanala. Brisanje više kanala će potrajati duže vreme. Budite strpljivi.

7.5 Smart TV izbornik

Pritisnite **≡** da prikazete glavni izbornik. Pritisnite **▲Down]** da odaberete *Smart TV* u glavnom izborniku. Pritisnite **OK** da bi otvorili sub-izbornik.

<i>Netflix postavke</i>	Odjavljivanje vašeg uređaja iz Netflix-a.
<i>Wireless Display</i>	Bežično, podjelite ekran ili glazbu vašeg Smart telefona ili Tablet-a, sa vašim TV-om.
<i>Fast Cast</i>	Ova funkcija vam omogućava da povežete vaš mobilni telefon i koristite ga kao daljinski upravljač. Ova funkcija vam također omogućava da preslušate glazbu i pregledate fotografije sa mobilnog telefona na zaslonu vašeg TV-a.
<i>Mrežno stanje pripravnosti</i>	Pritisnite OK ili ► da bi uključili ili isključili ovu funkciju.

NOTE:





“Wireless Display” i “Fast Cast” funkcije zahtevaju kompatibilnu aplikaciju na vašem Smart telefonu ili drugom mobilnom uređaju. Molimo preuzmite aplikaciju za dijeljenje medija i bežični ekran iz App Store-a ili Google Play Store-a da bi mogli da koristite ove funkcije vašeg TV-a.

WARNING:

- Konfigurirajte mrežne postavke pre upotrebe vašeg Smart TV-a.
- Slaba reakcija i/ili prekidi mogu biti ovisni brzinom i kvalitetom prenosa podataka vaše mreže.
- Ako se suočite sa problemima tijekom upotrebe neke aplikacije, molimo, kontaktirajte distributera aplikacije.
- Prema uvjetima distributera usluga, ažuriranje aplikacije ili upotreba same aplikacije može biti obustavljena.
- Ovisno kakvim propisima podležu u svojoj državi, neke aplikacije mogu pružati ograničenu uslugu ili biti nepodržani.

7.6 Sistem izbornik

Pritisnite  da bi prikazali glavni izbornik.. Pritisnite / da izaberete *Sistem* u glavnom izborniku, zatim pritisnite **OK** da bi otvorili sub-izbornik.

<i>Izbornik jezika</i>	Pritisnite OK /  da bi prikazali listu dostupnih jezika i zatim pritisnite  /  da izaberete jezik izbornika.
<i>Tajmer</i>	Izaberite lokalnu vremensku zonu.
<i>Vrijeme</i>	Izaberite ON da bi aktivirali automatsku sinhronizaciju vremena, Izaberite OFF da bi manuelno uređivali vrijeme.
<i>Sleep tajmer</i>	Uredite vrijeme kada će TV prebaciti u stanje pripravnosti.
<i>Auto stanje pripravnosti</i>	Postavite vremensko razdoblje nakon kojeg će TV uslijed neaktivnosti prijeći u stanje pripravnosti.
<i>Zaključavanje</i>	Kontrola specijalnih funkcija TV-a. Standardni tvornički kod je 1234. Super kod je 0423.
<i>T-Link</i>	Koristite ovu funkciju da bi aktivirali ARC funkciju i pretražili CEC uređaje priključene na vaš TV.
<i>Okruženje</i>	Izaberite kućni ili prodajni režim u zavisnosti od okruženja.
<i>HbbTV Postavke</i>	Koristeći HbbTV, imaćete mogućnost da pregledate EPG (elektronički programski vodič) za tjedan dana unaprijed kako biste vidjeli koje će se emisije emitovati, moći ćete pregledavati unatrag, vidjeti što ste propustili i gledati ih bez potrebe da biste otvorili pojedinačne TV aplikacije.
<i>Common Interface</i>	Pritisnite OK ili  da bi otvorili postavke Common Interface-a.

8.0 USB

8.1 Podsjetnik prilikom uporabe USB reproduktora

1. Neki USB uređaji za pohranu možda nisu kompatibilni s ovim televizorom.
2. Izradite sigurnosnu kopiju podataka na USB uređaju kako biste ih zaštitili od gubitaka, kvarova itd. STRONG ne preuzima nikakvu odgovornost za gubitke proizašle iz zloupotrebe ili kvarova. Sigurnosno kopiranje podataka odgovornost je korisnika.
3. Učitavanje velikih datoteka može trajati nešto dulje.
4. Brzina prepoznavanja USB uređaja za pohranu ovisi o predmetnom uređaju.
5. Prilikom priključivanja ili odspajanja USB uređaja za pohranu pazite da TV ne bude u USB načinu, u suprotnom može doći do oštećenja USB uređaja ili datoteka pohranjenih na njemu.

6. Koristite samo USB UREĐAJE formatirane u datotečnom sustavu FAT16, FAT32 ili NTFS (samo reprodukcija) koji podržava operacijski sustav Windows. Ako je uređaj formatiran korisničkim programom koji Windows ne podržava, možda neće biti prepoznat.
7. Prilikom upotrebe USB tvrdog diska koji zahtijeva zaseban izvor napajanja, pazite da snaga tj. napajanje ne prelazi 500 mA. U suprotnom će se sustav televizora prebaciti u stanje pripravnosti. Iskopčajte USB tvrdi disk i ponovo pokrenite sustav televizora.
8. Ako datotečni format nije podržan ili je datoteka oštećena, prikazat će se poruka "Datoteka nije podržana".
9. Za obradu FHD (Full HD) slike treba više vremena i to ne ovisi o televizoru. Budite strpljivi.
10. Ovaj televizor možda neće podržavati neke multimedijske datoteke promijenjenog ili naprednog formata kodiranja i sl.

8.2 USB izbornik

Možete pogledati filmove, glazbu, fotografije ili preglednika datoteka sa USB uređaja za pohranu. Spojite USB uređaj za pohranu u USB ulazni terminal i odaberi vrste medija na Multimedia stranici: *Film Glazba Photo* i *tekst*. Pritisnite **OK** ili **▶**, na zaslonu će se prikazati simbol priključenog USB uređaja, zatim ponovno pritisnite **OK** za prikaz datoteka mape i datoteke. Pritisnite **▲▼** ili **◀▶** za odabir mape, pritisnite **OK** da biste otvorili mapu i odaberete datoteke. Označite onu koju želite da reprodukujete i pritisnite direktno **DESNO/PAUZA** da bi započeli reprodukciju. Pritisnite **■** za zaustavljanje reprodukcije i povratak u prijedjašnju razinu mape. Kontinuirano pritisnite **←** za povratak na gornje razine mape. Ponovite operacije ako želite reproducirati neku drugu vrstu medija.

NAPOMENA:

Odabirom jednog od tri vrste medija, primjerice *Film*, unutar mape će biti vidljive samo video datoteke bez ostalih medijalnih formata.

8.2.1 Prikazivanje filmova

Fig. 7

Tijekom reprodukcije pritisnite **INFO** ili **OK** za prikaz trake izbornika ili izlaz iz nje (Fig. 7). Pomoću **tipki za upravljanje USB-om** na daljinskom upravljaču možete obaviti odgovarajuće postupke.

Play i pauza/Stop/Prethodno/Sljedeće

Za reprodukciju ili pauziranje pritisnite tipku **▶ II**. Pritisnite **■** za prekid reprodukcije. Pritisnite **◀▶** za reprodukciju prethodne ili sljedeće datoteke. Pritisnite **INFO** i pomoću tipki **◀▶** označite odgovarajuću ikonu na kontrolnoj traci te pritisnite **OK**. Televizor će pokrenuti odgovarajuću funkciju.

Brzo nazad/Brzo naprijed

Držite pritisnutu tipku **◀▶** nekoliko sekundi za prikaz tjeka reprodukcije, a zatim pritisnite tipku **▶ II** za reprodukciju s novog položaja.

8.2.2 Reprodukcija glazbe

Fig. 8

Pritisnite **INFO** za prikaz trake izbornika ili izlazak iz nje (Fig. 8). Pomoću **tipki za upravljanje USB-om** na daljinskom upravljaču možete obaviti odgovarajuće postupke.

Play & Pause/Stop/Prev./Next

Za reprodukciju ili pauziranje pritisnite tipku **▶ II**. Pritisnite **■** za prekid reprodukcije. Pritisnite **◀▶** za reprodukciju prethodne ili sljedeće datoteke. Pomoću tipki **◀▶** označite odgovarajuću ikonu na kontrolnoj traci te pritisnite **OK**. Televizor će pokrenuti odgovarajuću funkciju.

Brzo unazad/Brzo naprijed Držite pritisnutu tipku ◀▶ nekoliko sekundi za prikaz tijeka reprodukcije, a zatim pritisnite tipku ▶ || za reprodukciju s novog položaja.

NAPOMENA:

- Ako je odabrana jedna (ili više) datoteka sa popisa za reprodukciju, tipkama ◀▶ će te moći reproducirati samo željene datoteke.
- Ovaj izbornik prikazuje samo podržane datoteke.
- Datoteke sa drugim proširenjima datoteka nisu prikazane, čak i ako su pohranjene na istom USB uredjaju
- Prekomjerno modulirana mp3 datoteka može uzrokovati distorziju zvuka tijekom reprodukcije.
- Ovaj televizor podržava prikaz riječi pjesama (na engleskom). Maksimalan broj znakova po retku je 48.
- Glazbena datoteka i ona koja sadrži riječi trebaju biti istog naziva kako bi se tijekom reprodukcije stihovi prikazivali na zaslonu TV-a.
- Ako uz glazbu želite na zaslonu prikazivati povezane riječi, te datoteke morate pohraniti u istu mapu i moraju imati datotečni nastavak.lrc.

8.2.3 Pregled fotografija

Fig. 9

Pritisnite **INFO** ili ▼ za prikaz trake izbornika ili izlaz iz nje (Fig. 9). Pomoću **tipki za upravljanje USB-om** na daljinskom upravljaču možete obaviti odgovarajuće postupke.

Play & Pauza/Stop/Prev./Next

Za reprodukciju ili pauziranje pritisnite tipku ▶ ||. Pritisnite ■ za prekid reprodukcije. Pritisnite ◀▶ za reprodukciju prethodne, odnosno sljedeće datoteke. Pomoću tipki ◀▶ označite ikonu na kontrolnoj traci te pritisnite **OK**. Televizor će pokrenuti odgovarajuću funkciju.

Rotiranje

Označite ikonu na traci izbornika i pritisnite **OK** za rotaciju slike za 90 stupnjeva u smjeru kazaljki na satu ili obratno.

Povećavanje/Smanjivanje

Označite ikonu na traci izbornika i pritisnite **OK** za povećanje ili smanjenje slike.

BGM

Glazba u pozadini: Ako na USB pogonu imate spremljenu dodatnu glazbu, možete reproducirati glazbene datoteke tijekom pregledavanja fotografija.

NAPOMENA:

Funkcija pomicanja ◀▶ dostupna je samo kada je slika povećana.

8.2.4 Pregled tekstualnih dokumenata

Upotrijebite tipke ◀▶ kako biste u glavnom izborniku odabrali *Tekst*. Zatim tipkama ◀▶ odaberite program i pritisnite **OK** za aktivaciju. Odaberite datoteku koju želite prikazati pomoću tipki ▲▼◀▶ i potvrdite tipkom **OK**. Izađite tipkom **OK**. Pomoću tipki ◀▶ odaberite *return* za povratak u prethodni izbornik.

8.2.5 Ažuriranje softvera putem USB-a

Povremeno provjerite je li dostupna nova verzija softvera. Softver možete provjeriti i preuzeti na našem web-mjestu www.strong.tv. Odaberite broj modela u odjeljku za podršku na našem web-mjestu. Ako je

dostupna poboljšana verzija softvera, možete preuzeti datoteku i kopirati je u korijenski imenik svog USB uređaja. Zatim pomoću tipki ▲▼ odaberite opciju *Ažuriranje softvera (USB)* u izborniku *POSTAVLJANJE* na televizoru. Nakon toga priključite USB uređaj u USB utor i pritisnite **OK** kako biste ažurirali softver. Potvrdite tako da odaberete *Yes* tipkama ◀▶. Kada je ažuriranje dovršeno, uklonite USB uređaj, iskopčajte uređaj iz napajanja i ponovo ga ukopčajte.

9.0 OTKLANJANJE POTEŠKOĆA

Prije nego što se obratite servisu, potražite mogući uzrok poteškoće i rješenje u sljedećim informacijama. Ako televizor ne radi kako treba nakon provjere, obratite se ovlaštenom servisu ili dobavljaču za STRONG. Također možete poslati e-poštu službi za podršku putem našeg web-mjesta www.strong.tv.

Problem	Mogući uzrok i rješenje
Nema slike, nema zvuka	<ol style="list-style-type: none"> 1. Provjerite funkcionira li osigurač ili kratkospojnik. 2. Priključite drugi električni uređaj u utičnicu kako biste provjerili je li ispravna. 3. Loš je kontakt utikača i utičnice 4. Provjerite izvor signala.
Nema boje	<ol style="list-style-type: none"> 1. Promijenite sustav boja. 2. Podesite zasićenost. 3. Isprobajte drugi kanal. Slika će možda biti crno-bijela.
Daljinski upravljač ne funkcionira	<ol style="list-style-type: none"> 1. Promijenite baterije. 2. Baterije nisu pravilno postavljene. 3. Glavno napajanje nije priključeno.
Nema slike, zvuk je u redu	<ol style="list-style-type: none"> 1. Podesite svjetlinu i kontrast. 2. Možda je došlo do smetnji emitiranog programa.
Slika je u redu, nema zvuka	<ol style="list-style-type: none"> 1. Pritisnite tipku za povećanje glasnoće. 2. Zvuk je prigušen, pritisnite  kako biste ga ponovo uključili. 3. Promijenite zvučni sustav. 4. Možda je došlo do smetnji emitiranog programa.
Neppravilne crte na slici	<p>Obično su uzrokovane lokalnim smetnjama čiji su izvor automobili, svjetiljke koje simuliraju dnevno svjetlo i sušila za kosu. Podesite antenu kako biste smanjili te smetnje.</p>
“Snijeg”, prekidi i smetnje	<p>Ako se antena nalazi u rubnom području pokrivenosti signalom na kojem je signal slab, na slici se mogu pojavljivati točkice te može dolaziti do prekida. Ako je signal vrlo slab, možda ćete morati postaviti posebnu antenu kako biste poboljšali prijem.</p> <ol style="list-style-type: none"> 1. Podesite položaj i orijentaciju unutarnje/vanjske antene. 2. Provjerite priključak antene. 3. Fino podesite kanal. 4. Isprobajte drugi kanal. Možda je došlo do smetnji emitiranog programa.
Dvostruke slike	<p>Dvostruke slike uzrokovane su televizijskim signalima koji dolaze iz dva smjera. Jedan je izravan, a drugi je posljedica odbijanja od visokih zgrada, brda i sl. Promjena orijentacije ili položaja antene može poboljšati prijem.</p>

Problem	Mogući uzrok i rješenje
Smetnje radijske frekvencije	Ove smetnje uzrokuju pokretne "valove" ili dijagonalne crte na slici, a u nekim slučajevima mogu uzrokovati gubitak kontrasta slike. Pronađite izvor radijskih smetnji i uklonite ga.
Reprodukcija videozapisa uzrokuje zamrzavanje slike i slične smetnje, osobito u slučaju HD sadržaja.	Brzina čitanja USB uređaja ili zapisivanja na njega možda je preniska. Upotrijebite USB uređaj odgovarajuće brzine i kapaciteta. Klasični USB memorijski uređaji ("stikovi") možda neće podržavati dovoljnu brzinu.
Nema signala ili je slab, prijem je isprekidan.	<ul style="list-style-type: none"> a) Kabeli su možda labavo priključeni, možda je vlaga prodrla na kabele ili priključke, možda je trenutno jaka kiša ili oluja. Provjerite priključke kabela, LNB i drugu opremu povezanu između LNB-a i prijemnika ili provjerite antenu. Pričekajte da kiša/oluja prestane. Za savjet se obratite lokalnom stručnjaku za satelitske antene. b) Satelitska antena nije usmjerena prema odgovarajućem satelitu. Podesite antenu. Za savjet se obratite lokalnom stručnjaku za satelitske antene. c) Satelitska antena je premalena, na putu signala nalazi se drveće ili zgrade. Upotrijebite veću antenu ili promijenite njezin položaj. d) Signal je presnažan, antena je prevelika. Priključite uređaj za slabljenje signala na LNB ulaz. Za savjet se obratite lokalnom stručnjaku za satelitske antene.
Loša slika tijekom guste kiše.	Gusta kiša oslabit će satelitske signale, a ispod određene razine doći će do prekida. Provjerite je li satelitska antena instalirana sukladno standardima kako biste efekte kiše sveli na minimum. Za savjet se obratite lokalnom stručnjaku za satelitske antene.
Ako se TV isključi nakon ukapčanja kabela u bilo koji priključak	Ponovo uključite TV

NAPOMENA:

Ako se problem nastavi i nakon što primijenite ova rješenja, obratite se lokalnoj službi za podršku ili pošaljite e-poštu službi za podršku putem našeg web-mjesta www.strong.tv.

10.0 SPECIFIKACIJE

Audio

Audio izlaz: 2 x 10 W

Video

Pokrivenost kanala: DVB-T/T2: 174 MHz-230 MHz; 470 MHz-860 MHz

DVB-C: 113/-858 MHz

DVB-S/S2: 950 MHz-2.150 MHz

Sustav:

DTV: DVB-T/T2, DVB-S/S2, DVB-C

ATV: PAL/SECAM (BG/DK/1)

AV: PAL, NTSC

Broj jamstva:

Naziv i model aparata:

Serijski broj aparata:

Datum prodaje:

Potpis i pečat trgovine:

MOLIMO VAS DA PAŽLJIVO PROČITATE UPUTE ZA RUKOVANJE I UVJETE JAMSTVA

UVJETI JAMSTVA:

1. Jamstveni rok počinje teći od datuma kupnje i traje 24 mjeseca.
2. Ako se proizvod ne popravi u roku 45 dana, biti će zamijenjen novim ili adekvatnom zamjenom.
3. Troškovi prijevoza proizvoda na popravak u jamstvenom roku izvan mjesta ovlaštenog servisa idu na teret davaoca jamstva uz prethodan dogovor. Na upit stranke, u jamstvenom roku i van-jamstvenom roku, servis može izići na lice mjesta uz naplatu troškova dolaska i eventualnog prijevoza proizvoda. Troškovi se dogovaraju s ovlaštenim servisom.

CHIPOTEKA kao prodavač je osigurao servisno održavanje i potrebne rezervne dijelove u vijeku trajanja proizvoda, sukladno zakonskim odredbama.

Jamstveni list vrijedi samo za područje republike hrvatske.

JAMSTVO SE NE PRIZNAJE AKO:

1. Nije predodčen ispravno popunjen jamstveni list s računom.
2. Kupac se nije pridržavao uputa o korištenju proizvoda. Proizvod je mehanički oštećen (nepravilnim rukovanjem ili transportom).

3. Preinačen je ili uklonjen serijski broj sa uređaja.
4. Proizvod je otvaran, prepravljen ili popravljan od neovlaštene osobe. Uređaj je stradao od udara groma ili priključka na električnu instalaciju neodgovarajućeg napona ili neodgovarajućim spajanjem na drugi uređaj.
5. Jamstveni list mora biti original i odgovarati tipu aparata, sadržavati datum kupnje, pečat trgovine i upisan tvornički broj uređaja.
6. Neispravnost pojedinačnih piksela kad je broj neispravnosti manji od sljedećih vrijednosti:
 1. Tamni pikseli: 7
 2. Svijetli pikseli: 3
 3. Ukupno tamnih i svijetlih: 8
7. Pojava neovisna o proizvođaču, uključujući, ali se ne ograničavajući na područja koja su slabo pokrivena ili uopće nisu pokrivena DVB-T signalom.
8. Bilo koja ograničenja proizvoda i/ili specifičnosti opisane u Knjižici s uputama, uključujući, ali se ne ograničavajući na USB priključak za održavanje.

CENTRALNI SERVIS:

Zagreb	Silnica	A. Žaje 10	(01) 4666-888	Silnica@silnica.hr
--------	---------	------------	---------------	--------------------

OVLAŠTENI SERVISI:

Bjelovar	Ježić color servis	P. Zrinskog 13	(043) 243 500	color-servis@bj.htnet.hr
Dubrovnik	Radan elektronik centar	Ob. Pape i.Pavla ii br. 17	(020) 321 500	ljubisa.radan@du.t-com.hr
Osijek	Poljak electronic	J.J.Strossmayera 43	(031) 284-350	poljak-electronic@os.htnet.hr
Pazin	Cronex d.O.O.	Saše šantela 34	(052) 624 444	servis@cronex.hr
Pleternica	Rtv servis kalaica	A.M. Relkovića 6	(034) 251 778	rtv.servis.Kalaica@po.t-com.hr
Rijeka	Elko	Int. Brigada 13b	(051) 546 142	drazen.elko@inet.hr
Sisak	Sorić elektronika	A. Starčevića 35	(044) 549-117	44Ele@sk.t-com.hr
Split	Tv elektronik kiki	Draginjina 3	(021) 567-964	josko.bitanga@st.htnet.hr
Split	Robot commerce	Ul.4. Gardijske brigade	(021) 430-270	truzic@robot.hr
Split	Olah tv servis	A. Starčevićeva 14	(021) 480-545	geza.olah@gmail.com
Zadar	Alta	Vukovarska 3 c	(023) 327-666	alta@zd.t-com.hr
Slavonski brod	Construo-mat	Trg ignjata a. Brlica 4	(035) 627 050	service@construomat.com
Varaždin	Rtv-servis keček	P.P. Njegoša 14/1	(042) 331 440	rtv-servis@vz.t-com.hr