

STRONG

SMART TV with DVB-T2/C/S2

SRT 50UC7433

SRT 55UC7433



User Manual

Bedienungsanleitung

Manuel utilisateur

Manuale utente

Manual do Utilizador

Инструкции за употреба

Руководство пользователя

Посібник користувача

Användar Manual

Užívateľská príručka

Navodila za uporabo

Korisnički priručnik

Uputstvo za rukovanje

Používateľská príručka

Használati útmutató

Käyttöohje

Brukermanual

Manual del Usuario

Gebruiksaanwijzing

Brugervejledning

Manual de Utilizare

Instrukcja obsługi

Fig. 1

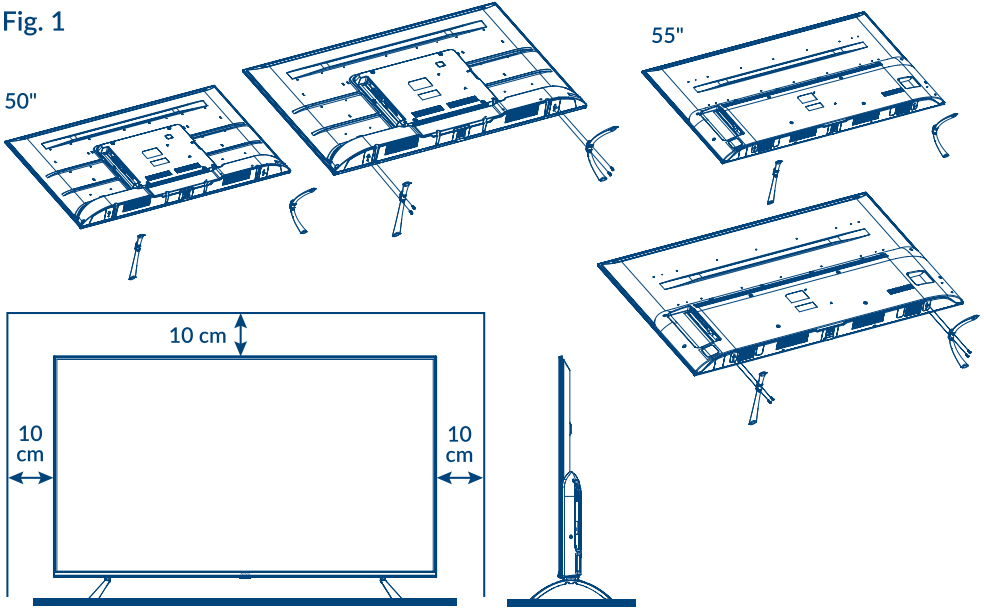

Fig. 2

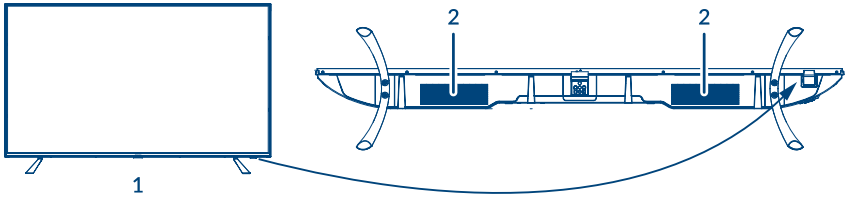

Fig. 3a

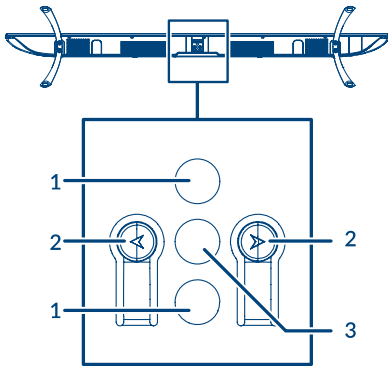

Fig. 3b

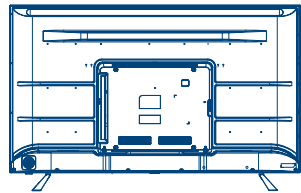
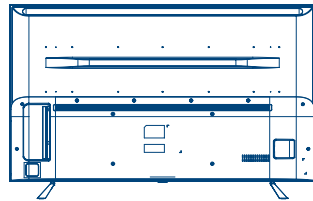

Fig. 3c



50" 55":

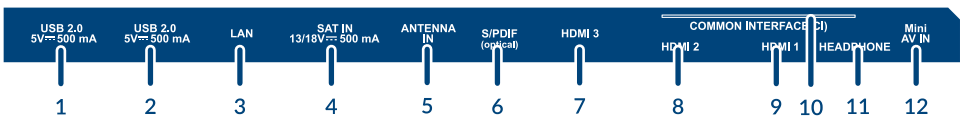

Fig. 4a

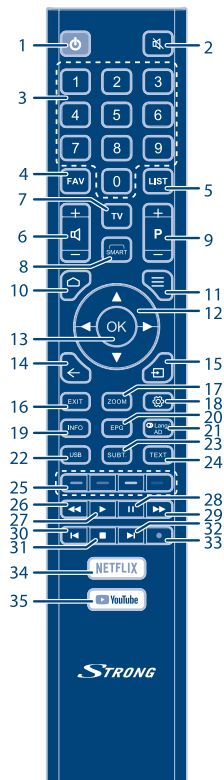

Fig. 4b

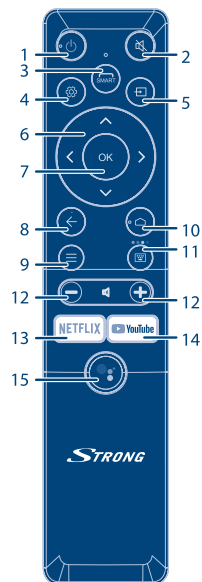

Fig. 5

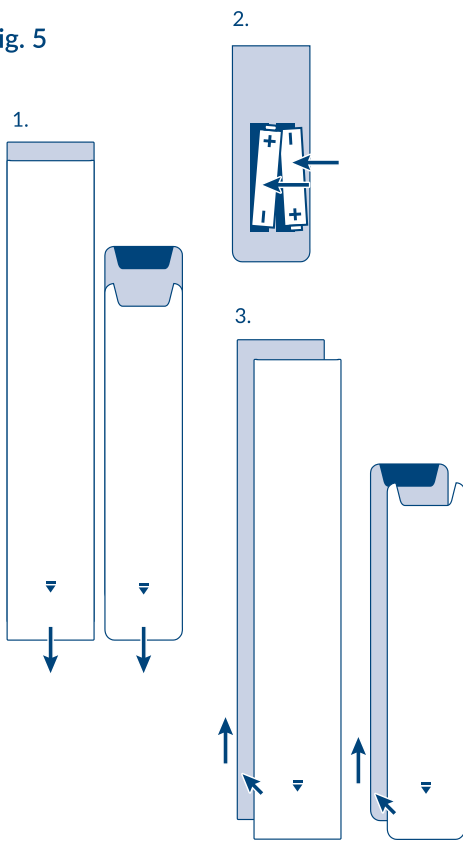

Fig. 6 a

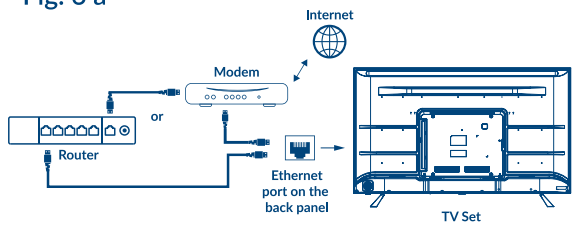

Fig. 6 b

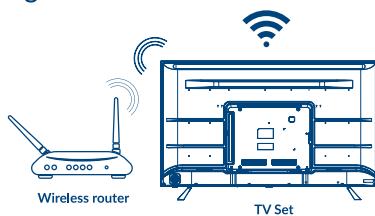

Fig. 7



Fig. 8



Fig. 9

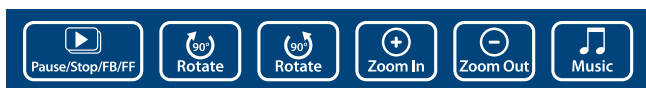

SERVICE CENTER

AT	 support_at@strong.tv  0820 400 150 (€ 0,12/Min. österr. Festnetz)	HU	 support_hu@strong.tv  +36 1 445 26 10
BG	 support_bg@strong.tv  +359 32 634451	IT	 support_it@strong.tv  199 404 032 Da rete fissa 24,8 cent. al min. 12,5 cent. scatto alla risposta Da rete mobile max 49 cent. al min. 15,6 cent. scatto alla risposta
CZ	 support_cz@strong.tv  844 44 44 90	NL	 support_nl@strong.tv
DE	 support_de@strong.tv  0180 501 49 91 (€ 0,14/Min. deutsches Festnetz) (€ 0,42/Min. max. Mobilfunknetze)	PL	 support_pl@strong.tv  801 702 017
DK	 support_dk@strong.tv	PT	 support_pt@strong.tv  +351 2 100 06 125
ES	 support_es@strong.tv  +34 91 119 61 76	SK	 support_sk@strong.tv  0850 15 05 50
FR	 support_fr@strong.tv	SL	 +386 1 828 08 58
HR	 +385 1 344 57 66	UA	 support_ua@strong.tv  +380 (44) 238 61 50

www.strong.tv

Supplied by STRONG AUSTRIA
Represented by STRONG Ges.m.b.H
Teinfalstraße 8/4,Stock
A-1010 Vienna, Austria
email : support_@strong.tv

Lizenz

Dieses Produkt wird im Rahmen der AVC-PATENT-PORTFOLIO-LIZENZ für die persönliche und nichtkommerzielle Verwendung eines Nutzers lizenziert, um (i) Videos in Übereinstimmung mit dem AVC-STANDARD („AVC-VIDEO“) und/oder (ii) decodiertes AVC-VIDEO zu encodieren. Die Lizenz gilt für Nutzer, die an einer persönlichen und nichtkommerziellen Aktivität beteiligt sind und/oder von einem Videoprovider beauftragt wurden, der für die Bereitstellung von AVC-Videos lizenziert ist. Für jede andere Verwendung wird keine Lizenz gewährt oder impliziert. Zusätzliche Informationen erhalten Sie bei **MPEG LA, L.L.C.**. Siehe [HTTP://WWW.MPEGLA.COM](http://www.mpegla.com)

Dieses Produkt enthält ein oder mehrere Programme, die durch internationale und US-amerikanische Urheberrechtsgesetze als unveröffentlichte Werke geschützt sind. Sie sind vertraulich und Eigentum von **Dolby Laboratories**. Ihre vollständige oder teilweise Vervielfältigung oder Weitergabe oder die Herstellung von daraus abgeleiteten Werken ohne ausdrückliche Genehmigung der Dolby Laboratories ist untersagt. Copyright 2003-2009 von Dolby Laboratories. Alle Rechte vorbehalten.

HAFTUNGSAUSSCHLUSS

Bitte beachten Sie, dass STRONG, seine Herstellungspartner, die Anwendungsanbieter und die Anbieter der Dienste technische Daten und zugehörige Informationen sammeln und verwenden können, einschließlich, aber nicht beschränkt auf technische Informationen zu diesem Gerät, dieser System- und Anwendungssoftware sowie zu Peripheriegeräten. STRONG, seine Herstellungspartner, die Anwendungsanbieter und die Anbieter der Dienste können diese Informationen verwenden, um ihre Produkte zu verbessern oder Dienste oder Technologien für Sie bereitzustellen, sofern diese in einer Form vorliegen, die Sie nicht persönlich identifiziert. Beachten Sie außerdem, dass einige Dienste, die bereits auf dem Gerät bereitgestellt oder von Ihnen installiert wurden, möglicherweise eine Registrierung anfordern, für die Sie personenbezogene Daten angeben müssen. Beachten Sie außerdem, dass einige Dienste, die nicht vorinstalliert sind, aber installiert werden können, möglicherweise persönliche Daten sammeln. Daten auch ohne zusätzliche Warnungen und dass STRONG nicht für eine mögliche Verletzung des Datenschutzes durch nicht vorinstallierte Dienste haftbar gemacht werden kann.

DIESES PRODUKT WIRD MIT EINER BESCHRÄNKTEN LIZENZ VERKAUFT. (2) HEVC-INHALTE, DIE NICHT ZUM VERKAUF ANGEBOHTEN WERDEN; UND (3) HEVC-INHALTE, DIE VOM EIGENTÜMER DES PRODUKTS ERSTELLT WERDEN. DIESES PRODUKT DARF NICHT IN VERBINDUNG MIT HEVC-KODIERTEN INHALTEN VERWENDET WERDEN, DIE VON EINEM DRITTEN ERSTELLT WERDEN UND DEN DER BENUTZER VON EINEM DRITTEN BESTELLT ODER GEKAUFT HAT. IHRE VERWENDUNG DIESES PRODUKTS IM ZUSAMMENHANG MIT HEVC-KODIERTEN INHALTEN WIRD ALS ANNAHME DER BESCHRÄNKTEN BEHÖRDE BEHANDELT, DIE OBEN ANGEMELDET IST.

VEREINFACHTE EU-KONFORMITÄTSERKLÄRUNG

STRONG erklärt hiermit, dass die Geräte SRT 50UC7433, SRT 55UC7433 konform sind 2014/53/EU entspricht. Der vollständige Wortlaut der EU-Konformitätserklärung steht unter folgender Internetadresse zur Verfügung: <http://www.strong.tv/en/doc> Irrtum und technische Änderungen vorbehalten. In Folge kontinuierlicher Forschung und Entwicklung können sich Spezifikationen, Form und Aussehen der Produkte ändern. In Lizenz von Dolby Laboratories gefertigt. Dolby und das Doppel-D-Symbol sind Warenzeichen von Dolby Laboratories. Die Begriffe HDMI und HDMI High-Definition Multimedia Interface sowie das HDMI-Logo sind Marken oder eingetragene Marken von HDMI Licensing Administrator, Inc. in den Vereinigten Staaten und anderen Ländern. Wi-Fi ist ein eingetragenes Warenzeichen der Wi-Fi Alliance®. Netflix ist ein eingetragenes Warenzeichen der Netflix, Inc. YouTube™ ist ein Warenzeichen der Google Inc. Alle anderen Produktnamen sind Warenzeichen oder eingetragene Warenzeichen ihrer jeweiligen Eigentümer.

© STRONG 2021. Alle Rechte vorbehalten.

Lesen Sie diese Bedienungsanleitung bitte sorgfältig durch und heben Sie diese auch für einen späteren Gebrauch auf.

INHALTSVERZEICHNIS

1.0 EINLEITUNG	3
1.1 Allgemeine Sicherheitsmaßnahmen	3
1.2 Lagerung	4
1.3 Zubehör	4
1.4 Geräte Installation	4
2.0 IHR FERNSEHER	5
2.1 Werksseitiger PIN-Code: Zugriff auf die LiveTV-App zum Einstellen der Kindersicherung	5
2.2 Vorderseite	5
2.3 Rückseite	5
2.4 Fernbedienungen	6
2.5 Batterien einlegen	7
2.6 Bedienung der Fernbedienung	8
3.0 ERSTINSTALLATION	8
4.0 ELEKTRONISCHES TV-PROGRAMM (EPG)	9
5.0 NETZWERKVERBINDUNG	9
5.1 Verbindung mittels Netzkabel	10
5.2 Verbindung mit einem Drahtlosnetzwerk (Wi-Fi)	10
5.3 Internetkonfiguration	10
6.0 HOME MENÜ	10
7.0 HAUPTMENÜ	11
7.1 Hauptmenü Optionen	11
7.2 Bild	11
7.3 Ton	11
7.4 Kanal	12
7.5 Smart TV	13
7.6 System	14
8.0 USB	15
8.1 Handhabung von USB-Speichermedien	15
8.2 USB Menü	15
9.0 FEHLERBEHEBUNG	17
10.0 SPEZIFIKATIONEN	19

1.0 EINLEITUNG

1.1 Allgemeine Sicherheitsmaßnahmen

Bitte lesen Sie die Sicherheitsrichtlinien aufmerksam durch, bevor Sie Ihren Fernseher in Betrieb nehmen. Heben Sie die Bedienungsanleitung für den weiteren Gebrauch auf.

Warnung:

- Verwenden Sie nur Zusatzgeräte/Zubehör, die/das vom Hersteller zur Verfügung gestellt oder angegeben wurden (wie z.B. das Netzteil, der Akku etc.).
- Beachten Sie die Angaben auf der Außenseite bzw. am Gehäuse für elektrische Sicherheitshinweise vor der Installation oder Inbetriebnahme des Gerätes.
- Um die Gefahr von Bränden oder elektrischen Schlägen zu verringern, darf dieses Gerät weder Regen noch Feuchtigkeit ausgesetzt werden.
- Die Belüftung darf nicht durch Abdecken der Belüftungsöffnungen mit Gegenständen wie Zeitungen, Tischdecken, Vorhängen usw. verhindert werden.
- Stellen Sie sicher, dass keine Fremdkörper oder Flüssigkeiten durch die Lüftungsschlitze des Gehäuses ins Innere des Geräts gelangen, es besteht Brand- oder Stromschlag-Gefahr.
- Für Geräte die mit  gekennzeichnet sind, besteht die Gefahr eines Stromschlags. Die Verdrahtung bzw. Installation erfordert Fachkenntnisse (Installateur, Servicetechniker, Fachhändler/-personal) oder die Verwendung vorgefertigter Leitungen oder Kabel.
- Um Verletzungen zu vermeiden, muss das Gerät sicher aufgestellt oder aufgehängt werden, in Übereinstimmung mit den Installationsanweisungen.
- Es besteht Explosionsgefahr, wenn die Batterien/Akkus falsch eingesetzt werden. Ersetzen Sie diese immer ausschließlich mit demselben oder gleichwertigen Typ.
- Akkus, Batterien oder Ladegeräte dürfen nicht zu starker Hitze durch Sonneneinstrahlung, Feuer oder ähnlichem ausgesetzt werden.
- Übermäßiger Schalldruck von Kopfhörern kann zu Hörschäden führen. Das Hören von Musik bei hohen Lautstärken und für längere Laufzeiten kann das Gehör schädigen. Um das Risiko von Gehörschäden zu vermeiden, sollte man die Lautstärke auf ein komfortables Niveau senken.
- Falls der Netzstecker als Trennvorrichtung verwendet wird, sollte dieser leicht zugänglich bleiben. Bei Nichtgebrauch und wenn Sie das Gerät bewegen, achten Sie bitte auf das Kabel, binden Sie das Netzkabel z.B. mit einem Kabelbinder zusammen. Geben Sie Acht auf scharfe Kanten und ähnlichem, die eine Beschädigung des Netzkabels verursachen könnten. Sellen Sie bitte sicher, dass das Netzkabel nicht beschädigt wird. Wenn eine Beschädigung gefunden wird, erkundigen Sie sich bitte entweder bei unserem Service oder im Fachhandel, um das Netzkabel mit einem gleichwertigen zu ersetzen. Das Fehlen einer Lichtanzeige auf dem Gerät bedeutet nicht, dass es vollständig vom Netz getrennt ist. Um das Gerät vollständig zu auszuschalten muss der Netzstecker herausgezogen werden.
- Bitte achten Sie im Besonderen auf Umweltaspekte und eine korrekte Entsorgung.
- Keine offenen Flammen, angezündete Kerzen, oder ähnliches auf dem Gerät platzieren.
-  Um die Ausbreitung von Feuer zu vermeiden, halten Sie Kerzen und andere offene Flammen von diesem Produkt fern.
- Ein USB-Anschluss kann mit bis zu 500 mA versorgt werden.
-  Mit diesem Symbol gekennzeichnete Geräte sind Geräte der Klasse II oder doppelt isolierte elektrische Geräte. Die Bauweise dieses Geräts erfordert keinen Anschluss an eine geerdete Stromversorgung.

Betriebshinweise

- Stellen Sie das Gerät in einem geschlossenen Raum auf, z.B. auf einem TV-Regal oder befestigen Sie es mit Hilfe einer Wandhalterung od. ähnlichen geeigneten Montagearten.
- Verwenden Sie das Gerät nicht in der Nähe von feuchten und kalten Orten und schützen Sie es vor Überhitzung.
- Stellen Sie das Gerät nicht an einem Ort mit direkter Sonneneinstrahlung auf.
- Vermeiden Sie übermäßige Staubansammlung auf dem Gerät, besonders aber in den Lüftungsschlitzen.
- Bringen Sie keinesfalls offenes Feuer in die Nähe des Gerätes, um eine Entzündung brennbarer Materialien zu vermeiden.

Entsorgungshinweise



- Elektronische Geräte gehören nicht in den Hausmüll, sondern müssen - gemäß Richtlinie 2002/96/EG DES EUROPÄISCHEN PARLAMENTS UND DES RATES vom 27. Januar 2003 über Elektro- und Elektronik-Altgeräte fachgerecht entsorgt werden. Bitte geben Sie dieses Gerät am Ende seiner Verwendung zur Entsorgung an den dafür vorgesehenen öffentlichen Sammelstellen ab.
- Die Rücknahme und Verwertung gebrauchter Batterien wird mit REBAT einfach und unkompliziert sichergestellt.
- Laut Batteriegesetz sind Sie zur Rückgabe der Altbatterien gesetzlich verpflichtet.
- Die Entsorgung der Altbatterien über den Hausmüll ist gesetzlich verboten.
- Schützen Sie mit uns unsere Natur vor umweltschädlichen Belastungen.
- Geben Sie bitte Ihre Altbatterien zur Entsorgung an der Verkaufs- oder Sammelstelle ab.

1.2 Lagerung

Ihr Gerät wurde vor dem Versand sorgfältig überprüft und verpackt. Beim Auspacken achten Sie bitte darauf, dass das gesamte Zubehör vorhanden ist. Halten Sie die Transportverpackung von Kleinkindern fern. Wir empfehlen, die Kartontage für die Dauer der Garantie aufzubewahren, da im Falle einer Reparatur oder eines Garantiefalls Ihr Gerät somit optimal geschützt wird.

1.3 Zubehör

- 1x Installationsanleitung
- 1x Sicherheitsbestimmungen
- 2x Fernbedienungen*
- 2x AA Batterien
- 2x AAA Batterien

*Sie können beide oder nur eine Fernbedienung verwenden.

1.4 Geräte Installation

Positionieren Sie das Gerät auf einer geraden und ordentlich montierten, horizontalen Oberfläche wie einem Tisch, Wandregal oder TV-Möbel. Lassen Sie auf jeder Seite mindestens 10 cm Abstand zur Belüftung. Um jeden Fehler und gefährliche Situationen zu vermeiden, platzieren Sie keine Gegenstände auf dem Gerät. Dieser Fernseher kann in tropischen und/oder gemäßigten Klimazonen verwendet werden.

Die Bedienungsanleitung enthält alle Hinweise, damit Sie Ihr Fernsehgerät anschließen können. Folgende Symbole werden verwendet:

- | | |
|----------------|------------------------|
| ACHTUNG | Wichtiger Warnhinweis. |
| HINWEIS | Nützlicher Hinweis |

FETTE BUCHSTABEN

Weisen auf eine Taste der Fernbedienung hin.

Kursive Buchstaben

Weisen auf einen Menüpunkt hin.

2.0 IHR FERNSEHER

2.1 Werksseitiger PIN-Code: Zugriff auf die LiveTV-App zum Einstellen der Kindersicherung

2.2 Vorderseite

Fig. 2

HINWEIS: Abbildungen dienen als Symbolbilder.

1. Standby LED/IR Sensor
2. Lautsprecher

2.3 Rückseite

Fig. 3a

HINWEIS: Abbildungen dienen als Symbolbilder.

1. ▲▼ Schaltet nach oben/unten durch die Kanalliste. Innerhalb des Menüs haben die Tasten die gleiche Funktion wie die ▲▼ Tasten auf der Fernbedienung und sind für die Steuerung durch das Menü zuständig.
2. ◀▶ Erhöhen/verringern der Lautstärke. Innerhalb des Menüs haben die Tasten die gleiche Funktion wie die ◀▶ Tasten auf der Fernbedienung und sind für die Steuerung durch das Menü zuständig bzw. Änderung von Werten.
3. ⏻/Menu Schaltet den Fernseher ein oder in den Standby-Modus. Wenn der Fernseher eingeschaltet ist, drücken Sie die Taste um die *Quelle* anzuzeigen. In manchen Menüs können Sie damit zum vorigen Menü zurückkehren. Halten Sie die Taste für 3 Sekunden, um NAV anzuzeigen.

HINWEIS: Abbildungen dienen als Symbolbilder.

Fig. 3b, 3c

50" and 55":

1. **USB 2.0** USB 2.0 Anschlüsse
2. **USB 2.0** USB 2.0 Anschlüsse
3. **LAN** Zum Herstellen einer Verbindung mit dem Internet-Router, um auf das Internet/die Apps zugreifen zu können.













4. **SAT IN** Zum Empfang von Signalen Ihrer Satellitenanlage (DVB-S/S2) auf Ihrem Fernseher.
5. **ANTENNA IN** Zum Empfang von Signalen Ihres Kabelnetzbetreibers (DVB-C) oder Ihrer terrestrischen Antenne (DVB-T/T2) auf Ihrem Fernseher.
6. **S/PDIF (optisch)** Verwenden Sie ein RCA („Cinch/Klinkenstecker“) Kabel, zum Anschluss Ihres Fernsehers an einen digitalen Verstärker oder ein Heimkinosystem mittels koaxialem Audiokabel.
7. **HDMI 3** **Zum Anschluss von weiteren Geräten mittels HDMI-Kabel, z.B: DVD-, Blu-Ray-Player, Ihrem STRONG Receiver oder einer Spielekonsole.** **HDMI 2 (ARC)** Zum Anschluss von Geräten mittels HDMI-Kabel, besonders geeignet für digitale A/V-Geräte (A/V- Receiver), die ARC (Audio Return Channel) unterstützen. Dieser Anschluss ermöglicht über die ARC Funktion die Wiedergabe bzw. Weiterleitung der Audiosignale und unterstützt Dolby Digital.
8. **HDMI 1** Zum Anschluss von Geräten mittels HDMI-Kabel, z.B: DVD-, Blu-Ray-Player, Ihrem STRONG Receiver oder einer Spielekonsole.
9. **CI** Zum Einschub von CI Modulen (CAMs) für die Entschlüsselung verschlüsselter Kanäle.
10.  Schließen Sie hier Ihre Kopfhörer oder ein Headset an. Die Lautsprecher werden in diesem Fall dann stumm geschaltet.
11. **Mini AV IN** Zum Anschluss einer Videokamera oder eines anderen Gerätes, mittels 3,5-mm-AV-Klinkenkabel, an Ihren TV, um Videos auf dem Bildschirm abzuspielen.











HINWEIS:

Wenn sich der Fernseher ausschaltet, während Sie ein Kabel anschließen, schalten Sie ihn einfach wieder ein.

2.4 Fernbedienungen











Fig. 4a

1.  Schaltet den Fernseher EIN/in den Standby Modus.
2.  Schaltet den Audioausgang stumm.
3. **0 ~ 9** Tastenblock zur direkten Programmwahl.
4. **FAV** Öffnet die Favoritenliste sofern konfiguriert. Verwenden Sie    , um durch die gewünschten Favoritensender zu scrollen und bestätigen Sie mit **OK**.
5. **LIST** Öffnet die Kanalliste
6.  Lautstärke lauter/leiser.
7. **TV** Wechselt zurück in den TV Modus.
8.  Drücken, um das Smart-Menü aufzurufen.
9. **P +/-** Programmwahl (nächstes/vorheriges Programm).
10.  Aufrufen des HOME Menüs.
11.  Öffnet die Menü Optionen.
12.  Navigation innerhalb des Menüs.
13. **OK** Zur Bestätigung der Auswahl.
14. **BACK** Wechselt zum vorher gesehenen Kanal. Im Menü: Wechselt zum vorherigen Menü.
15.  Zum Wechseln der Signalquelle
16. **EXIT** Beendet das aktuelle Menü.
17. **ZOOM +/-** Ändert das Bildseitenverhältnis.

- 18.  Drücken, um auf die TV-Einstellungen zuzugreifen.
- 19. **INFO** Zeigt Informationen zur aktuellen Quelle an.
- 20. **EPG** Öffnet das EPG* (elektr. TV-Programm) im TV-Modus.
- 21.  **Lang/AD** Auswahl einer Audiosprache bzw.-modus.
- 22. **USB** Öffnet das Multimedia Menü.
- 23. **SUBT** Aktivieren/Deaktivieren von Untertiteln im DTV-Modus.
- 24. **TEXT** Aufrufen des aktuellen Teletextes, sofern verfügbar.
- 25. **FARBFASTEN** Für verschiedene Funktionen innerhalb des Menüs
- 26.  Schneller Rücklauf.
- 27.  Wiedergabe.
- 28.  Pause.
- 29.  Schneller Vorlauf.
- 30.  Während der Wiedergabe Sprung zur vorherigen Datei.
- 31.  Beendet die aktuelle Wiedergabe.
- 32.  Während der Wiedergabe Sprung zur nächsten Datei.
- 33.  Keine Funktion.
- 34. **NETFLIX** Direkter Zugriff auf NETFLIX.*
- 35. **YouTube** Direkter Zugriff auf YouTube.

* Mitgliedschaft ist nicht inkludiert. Netflix ist in ausgewählten Ländern verfügbar. Um Netflix nutzen zu können, müssen Sie sich registrieren. Breitband-Internet ist erforderlich. Bitte lesen Sie die www.netflix.com/TermsOfUse für mehr Details.

Fig. 4b

- 1.  Schaltet den Fernseher EIN/in den Standby Modus.
- 2.  Schaltet den Audioausgang stumm.
- 3.  SMART Drücken, um das Smart-Menü aufzurufen.
- 4.  Drücken, um auf die TV-Einstellungen zuzugreifen.
- 5. **SOURCE** Zum Wechseln der Signalquelle.
- 6.  Navigation innerhalb des Menüs.
- 7. **OK** Zur Bestätigung der Auswahl.
- 8.  Wechselt zum vorher gesehenen Kanal. Im Menü:
Wechselt zum vorherigen Menü.
- 9.  Öffnet die Menü Optionen.
- 10.  Aufrufen des HOME Menüs.
- 11.  Öffnen Sie die Tastatur.
- 12.  Lautstärke lauter/leiser.
- 13. **NETFLIX** Direkter Zugriff auf NETFLIX.*
- 14. **YouTube** Direkter Zugriff auf YouTube.
- 15.  Drücken, um die Sprachsteuerungsfunktion zu aktivieren.

2.5 Batterien einlegen

Fig. 5

Legen Sie 2x AA-Batterien in das Batteriefach der kleineren Fernbedienung und 2x AAA im Batteriefach der größeren Fernbedienung. Stellen Sie sicher, dass die Batterien in korrekter Richtung eingelegt sind.

HINWEIS: Abbildungen dienen als Symbolbilder, Aussehen kann variieren.

1. Öffnen
2. Legen Sie 2x AA- oder 2x AAA-Batterien in das Fach und stellen Sie sicher, dass die Batterien in korrekter Richtung eingelegt sind.
3. Schließen

Vorsichtsmaßnahmen bei der Verwendung der Batterien

Eine unsachgemäße Verwendung der Batterie führt zu Lecks. Befolgen Sie diese Anleitung sorgfältig.

1. Bitte beachten Sie die Polarität der Batterien, um einen Kurzschluss zu vermeiden.
2. Wenn die Batteriespannung für den Einsatzbereich nicht ausreicht, sollten Sie sie durch eine neue Batterie ersetzen. Entfernen Sie die Batterien aus der Fernbedienung, wenn Sie beabsichtigen, sie für eine längere Zeit nicht zu verwenden.
3. Verwenden Sie nicht verschiedene Arten von Batterien gemeinsam (z.B. Manganese und Alkaline Batterien).
4. Setzen Sie die Batterie nicht in Brand, zerlegen Sie sie nicht und laden Sie sie nicht auf.
5. Bitte entsorgen Sie die Batterien gemäß den einschlägigen Umweltschutzvorschriften.

2.6 Bedienung der Fernbedienung

- Verwenden Sie die Fernbedienung, indem Sie sie auf den Fernbedienungssensor zeigen. Gegenstände zwischen der Fernbedienung und dem Fernbedienungssensor könnten den normalen Betrieb blockieren.
- Die Fernbedienung darf nicht heftig vibrieren. Spritzen Sie auch keine Flüssigkeit auf die Fernbedienung und legen Sie sie nicht an Orte mit hoher Feuchtigkeit.
- Legen Sie die Fernbedienung nicht in direktes Sonnenlicht, um eine Verformung aufgrund von Hitze zu vermeiden.
- Wenn der Fernbedienungssensor unter direktem Sonnenlicht oder starker Beleuchtung steht, funktioniert die Fernbedienung nicht. Wenn dies der Fall ist, verändern Sie bitte die Beleuchtung oder die Position des Fernsehschirms oder gehen Sie mit der Fernbedienung näher an den Sensor heran.

HINWEIS:

Dieses Fernsehgerät ist mit zwei Fernbedienungen ausgestattet. Sie können beide oder nur eine Fernbedienung verwenden.

3.0 ERSTINSTALLATION

Nachdem Sie alle Verbindungen Wunschgemäß und ordentlich hergestellt haben, schalten Sie Ihren Fernseher EIN. Verwenden Sie nun ▲ ▼, um die bevorzugte *Sprache* zu wählen. Richten Sie Ihren Fernseher mit Ihrem Android-Handy ein oder überspringen Sie diesen Menüpunkt. Wenn Sie fortfahren möchten, wählen Sie zuerst Ihr WLAN-Netzwerk aus. Melden Sie sich bei Ihrem Google-Konto an. Akzeptieren Sie die Nutzungsbedingungen. Befolgen Sie die nächsten Schritte (Standort, Diagnose, Google-Assistent, Service und Datenschutz, persönliches Ergebnis). Dann entdecken Sie die Funktionen des Fernsehgeräts (Google Play, Google Assistant, Chromecast). Wählen Sie Ihr Land aus, bestätigen Sie mit OK oder Pfeil nach rechts.

Die *Allgemeinen Geschäftsbedingungen*, die *Datenschutzerklärung* und der *Cookie-Hinweis* werden angezeigt. Bitte lesen Sie diese sorgfältig durch und bestätigen Sie **Ich stimme zu** mit **OK**.

Danach können Sie **TV-Kanal Installation** auswählen. Wählen Sie die Option aus, die Sie verwenden möchten, und befolgen Sie die nächsten Anweisungen.

Wählen Sie die zutreffende Empfangsart aus: Terrestrisch (DVB-T/T2), Kabel (DVB-C) oder Satellit (DVB-S/S2). Wenn Sie den Empfang von DVB-T/T2 gewählt haben, stehen folgende Optionen zur Verfügung: Wählen Sie entweder *Digital*, um nur digitale terrestrische Signale zu empfangen oder *Analog*, um nur analoge Kanäle zu suchen. Wenn Sie *Digital & Analog* wählen, wird nach beiden gesucht. Andere Empfangsarten können eingerichtet werden, wenn Sie *Keine Installation dieser*

Kanäle durchführen, wählen. Sie können sich nun für die Suche nach Sendern des Kabelnetzbetreibers entscheiden, mit denselben Optionen wie beim terrestrischen Suchlauf, oder auch diesen Suchlauf durch *Keine Installation dieser Kanäle durchführen*, überspringen. Dann gelangen Sie zur Suche nach Kanälen vom Satelliten.

Wenn Sie sich beim Empfang von Kabelsignalen für die digitale Suche entschieden haben, können Sie die Parameter für die manuelle Suche eingeben, bitte entnehmen Sie die technischen Parameter dazu den Referenzdaten Ihres Kabelnetzbetreibers!

Wenn Sie nach Kanälen von Ihrer Satelliten Antenne suchen wollen, dann steht Ihnen bei diesem Modell zusätzlich die Option *Fast Scan* zur Verfügung, wenn Sie als Land: Österreich, Belgien, Tschechische Republik, Niederlande oder die Slowakei gewählt haben. Dies ist eine spezielle Kanalliste die vom jeweiligen Betreiber unterstützt und gewartet wird.

Folgen Sie den weiteren Schritten der Erstinstallation. Diese wird Sie durch die erforderlichen Einstellungen führen, um schnell und einfach in den Genuss von HD-Fernsehen kommen.

4.0 ELEKTRONISCHES TV-PROGRAMM (EPG)

Die Abkürzung EPG steht für "Electronic Programme Guide", hier bezeichnet als elektronisches TV-Programm. Es wird von vielen Programmanbietern zur Verfügung gestellt und bietet Informationen über ausgestrahlte Sendungen. Sie können nur bei digitalen Kanälen darauf zugreifen, indem Sie **EPG** auf der Fernbedienung drücken. Verwenden Sie ▲▼ und dann ◀▶ um einen Kanal zum Öffnen der Übersicht zu wählen.

Verwenden Sie die folgenden Tasten, um weitere Funktionen aufzurufen:

- GELB** für die Timerliste
BLAU zum Erstellen einer Erinnerung

5.0 NETZWERKVERBINDUNG

Sie können Ihren Fernseher auf zwei Arten mit ihrem Heimnetzwerk verbinden:

- Mittels Kabel: dazu verwenden Sie den RJ-45 (LAN) Anschluss auf der Rückseite Ihres TV.
- Drahtlos (Wi-Fi Netzwerk): dazu verbinden Sie den Fernseher mit Ihrem Wi-Fi Netzwerk.

HINWEIS:

Um ohne Probleme auf das Internet bzw. Internetfunktionen zugreifen zu können, sollten Sie gewährleisten, eine Breitband Internet Verbindung herstellen zu können.

HINWEIS:

Die unten angeführten Anweisungen beschreiben nur die üblichen Methoden, um Ihren Fernseher an ein drahtloses/kabelgebundenes Netzwerk anzuschließen. Die Verbindungsmethoden können sich je nach Ihrer tatsächlichen Netzwerkkonfiguration unterscheiden. Wenn Sie Fragen zu Ihrem Heimnetzwerk haben, wenden Sie sich bitte an Ihren Internetanbieter.

5.1 Verbindung mittels Netzkabel

Fig. 6a

HINWEIS: Abbildungen dienen als Symbolbilder.

Um eine Verbindung mit einem Ethernet-Kabel herzustellen

1. Stellen Sie sicher, dass Sie:
 - einen Router oder ein Modem mit Ethernet-Anschluss haben
 - ein Ethernet-Kabel haben, um den TV anzuschließen
 - eine Breitband- bzw. Highspeed-Internetverbindung haben
2. Schließen Sie ein Ende des Ethernet-Kabels an den Router und das andere an den Fernseher.
3. Verwenden Sie das Menü *Netzwerkconfiguration*, um den Fernseher zu konfigurieren.

5.2 Verbindung mit einem Drahtlosnetzwerk (Wi-Fi)

Fig. 6b

HINWEIS: Abbildungen dienen als Symbolbilder.



Um eine drahtlose Verbindung herzustellen

1. Stellen Sie sicher, dass Sie:
 - einen Router haben, der auch ein Wi-Fi (WLAN) Signal aussendet
 - eine Breitband- bzw. Highspeed-Internetverbindung haben
2. Verwenden Sie das Menü *Netzwerk Einstellungen*, um den Fernseher zu konfigurieren.

5.3 Internetkonfiguration

<i>Internetverbindung</i>	Mit dieser Option können Sie Ihre Internetverbindung AKTIVIEREN/DEAKTIVIEREN
<i>Schnittstelle</i>	Wahl zwischen WLAN oder kabelgebundenem Netzwerk
<i>Drahtlose Konfiguration</i>	In diesem Menü können Sie Wi-Fi-Netzwerke scannen und dann Ihr eigenes Netzwerk auswählen. Nach der Auswahl müssen Sie den Zugangscode eingeben.
<i>IP-Konfiguration</i>	In diesem Menü können Sie eine automatische oder manuelle IP-Adresse auswählen
<i>Information</i>	Sie finden Informationen zu Ihrer IP-Adresse, Benutzer-ID und BSSID (Mac-Adresse).

6.0 HOME MENÜ

Das Startmenü enthält *Quelle*, *Smart* und *APPS*. Um auf das Menü zuzugreifen, drücken Sie  auf der Fernbedienung. Verwenden Sie   zum Auswählen und **OK** zum Öffnen des gewünschten Menüs. Zum Beenden bzw. Verlassen, drücken Sie **EXIT**.

Quelle Wählen Sie eine Eingangsquelle von den Geräten, die über verschiedene Anschlüsse des Fernsehers verbunden sind.

<i>Smart</i>	Öffnet die Smart TV-Einstellungen, drücken Sie OK zur Eingabe und wählen Sie mit ◀▶ die Optionen aus.
<i>APPs</i>	In diesem Menü finden Sie viele verschiedene Apps bzw. Zugriff auf Funktionen, wie z. B. NETFLIX, YouTube, Play Store, Browser, Accu Weather usw.

7.0 HAUPTMENÜ

7.1 Hauptmenü Optionen

Drücken Sie **≡**, um das Menü zur Konfiguration wichtigsten Einstellungen zu öffnen. Verwenden Sie **▲▼**, um eines der folgenden Menüs zu wählen: *Bild, Ton, Kanal, Smart TV, Netzwerk, System* und *Unterstützung*. Zur Auswahl drücken Sie dann **OK** oder **▶** und zum Öffnen des gewünschten Untermenüs drücken Sie nochmals **OK**. Verwenden Sie **▲▼**, um verfügbare Optionen auszuwählen und **OK** zum Öffnen bzw. zur Bestätigung. Mit **←** gelangen Sie zurück. Manche Einträge sind nur zu Informationszwecken vorhanden und können nicht geändert werden.

7.2 Bild

<i>Bild Voreinstellungen</i>	Wählen Sie hier jene Einstellung, die Sie bevorzugen.
<i>Hintergrundbeleuchtung</i>	Hier können Sie den Pegel der Hintergrundbeleuchtung bestimmen.
<i>Helligkeit</i>	Bestimmen Sie hier die Helligkeit des Bildes.
<i>Kontrast</i>	Der Kontrast kann hier eingestellt werden.
<i>Farbsättigung</i>	Stellen Sie hier die gewünschte Farbsättigung ein.
<i>Farbton</i>	Verändert die Balance zwischen Rot- und Grüntönen.
<i>Bildschärfe</i>	Stellen Sie hier die Kantenschärfe ein.
<i>Farbtemperatur</i>	Wählen Sie die gewünschte Farbtemperatur.
<i>Bildschirmmodus</i>	Um das Bildformat zu wählen.
<i>Dynamischer Kontrast</i>	Diese Funktion erkennt das Eingangssignal automatisch und passt den Kontrast dementsprechend optimal an.
<i>Rauschunterdrückung</i>	Hilft Störungen aus dem Signal zu entfernen.
<i>ECO Einstellungen</i>	Schalten Sie diese Option <i>Ein</i> oder <i>Aus</i> . Bei der Verwendung von „Ein“ wird der Energieverbrauch gesenkt während der Verwendung.

7.3 Ton

<i>Audio Voreinstellungen</i>	Wählen Sie hier jene Einstellung, die Sie bevorzugen.
-------------------------------	---



HINWEIS:



Wenn die Voreinstellungen auf einen anderen Modus gesetzt werden, stehen fünf Pegel zur Auswahl: 100 Hz, 500 Hz, 1.5 KHz, 5 KHz und 10 KHz. Diese können Sie individuell einstellen.

<i>Balance</i>	Verändert die Balance zwischen linkem und rechtem Lautsprecher (Kopfhörer).
<i>Auto Lautstärke</i>	Ändert die Lautstärke anhand des Eingangspegels, Sie können <i>EIN</i> oder <i>AUS</i> wählen.

<i>SPDIF Typ</i>	Falls Sie über diesen Ausgang an einem Verstärker oder ein Heimkino-System angeschlossen sind, wählen Sie hier zwischen <i>PCM</i> (konvertiert alles auf 2-Kanal Stereo), oder <i>Auto</i> (behält das Eingangssignal bei) und <i>AUS</i> , um hier kein Signal weiter zu geben.
<i>SPDIF-Verzögerung</i>	Hier können Sie die Verzögerung für den S/PDIF und die Lautsprecher einstellen.
<i>Audioverzögerung</i>	Passen Sie hier den Ton an das Bild an, falls diese nicht synchron sind, z.B. bei Verwendung eines AV-Receivers, einer Soundbar oder eines Heimkino Systems.

7.4 Kanal

Drücken Sie , um in das Hauptmenü zu gelangen und verwenden Sie , um *Kanal* auszuwählen, danach verwenden Sie **OK** zum Öffnen. Zur Auswahl drücken Sie dann **OK** oder  und zum Öffnen des Untermenüs drücken Sie nochmals **OK**.

HINWEIS:	Die hier genannten Funktionen sind nur im TV-Modus verfügbar (Quelle muss auf eine Empfangsart eingestellt sein).
<i>Kanalssuche</i>	Suche nach allen verfügbaren analogen und digitalen Kanälen.
<i>Kanalliste</i>	Listet alle gesuchten Kanäle auf.
<i>EPG</i>	Drücken Sie OK /  zum Öffnen des <i>Elektronisches TV-Programm</i> Menüs.
<i>Kanal Manager</i>	Überspringen, Sortieren, Bearbeiten und Löschen von Kanälen. Nähere Details finden Sie im Kapitel 7.4.1.
<i>Kanal Parameter</i>	Nur für digitale Kanäle, drücken Sie OK /  , um Signalinformationen des aktuellen Kanals wie z.B.: Signalstärke, Frequenz usw. anzuzeigen.
<i>Teletext</i>	Mit  wählen Sie eine Sprache.
HINWEIS:	DVB Untertitel z.B.: auf Astra 19.2 sind auf verschiedenen deutschsprachigen Kanälen wie „Das Erste HD, ZDF HD, 3sat HD, arteHD, WDR“ und anderen bekannten Sendern verfügbar. Die Auswahl einer anderen Teletext- und Untertitel Sprache ist jeweils vom Serviceanbieter abhängig und kann von Land zu Land stark variieren. Weitere Informationen zu Teletext und Untertitelungen finden Sie in den jeweiligen Teletextseiten der Sender oder auf den Internetseiten der Sendeanstalten.

7.4.1 Kanal Manager

In diesem Menü finden Sie vier Untermenüs: *Überspringen*, *Sortieren*, *Bearbeiten* und *Löschen*. Verwenden Sie , um die gewünschte Funktion auszuwählen und zum Öffnen drücken Sie **OK**.

7.4.1.1 Überspringen

In diesem Menü können Kanäle zum *Überspringen* markiert werden. Wenn Sie einen Kanal beim Umschalten überspringen wollen, wählen Sie diese Option aus.

7.4.1.2 Sortieren

In diesem Menü können Kanäle zum *Sortieren* markiert werden. Wenn Sie Kanäle umsortieren wollen, wählen Sie diese Option aus. Es gibt zwei Arten: *Tauschen* und *Einfügen*.

Tauschen: Um die Reihenfolge von zwei Kanälen desselben Typs zu tauschen, müssen Sie zuerst die zwei auszutauschenden Kanäle mit **OK** markieren. Dann drücken Sie **OK**, um die Reihenfolge der zwei Kanäle auszutauschen. Wenn die Anzahl der Kanäle eine Seite überschreitet, wird die Schnellsprungfunktion wirksam, mit der schnell zu einer eingegebenen Kanalnummer gesprungen werden kann.

EINFÜGEN: Diese Funktion verwenden Sie zum Einfügen von Kanälen auf einer bestimmten Position. Zuerst wählen Sie den Kanal zum Einfügen mit **OK**, dann verwenden Sie **▲▼**, **◀▶**, um die gewünschte Position zu wählen und drücken die **ROTE** Taste, um den Kanal dorthin zu verschieben.

7.4.1.3 Bearbeiten

Verwenden Sie **▲▼**, **◀▶**, um den gewünschten Kanal zu wählen und drücken Sie **OK**, um den Namen oder die Kanalnummer zu bearbeiten.

7.4.1.4 Löschen

In diesem Menü können Kanäle zum *Löschen* markiert werden. Wenn Sie Kanäle löschen wollen, wählen Sie diese Option aus. Sollten Sie viele Kanäle gespeichert haben, kann dies etwas länger dauern, also seien Sie bitte in diesem Fall etwas geduldiger.

7.5 Smart TV

Drücken Sie **≡**, um in das Hauptmenü zu gelangen und verwenden Sie **▲▼**, um *Smart TV* auszuwählen. Zur Auswahl drücken Sie dann **OK** oder **▶** und zum Öffnen des Untermenüs drücken Sie nochmals **OK**. Die Funktionen in diesem Menü können nur bei bestehender Internet Verbindung genutzt werden!

<i>Netflix Einstellungen</i>	Hier können Sie Netflix dektivieren.
<i>Wireless Display</i>	Mit dieser Funktion übertragen (streamen) Sie den Bildschirm Ihres Smartphones oder Tablets auf Ihren Fernseher.
<i>Fast Cast</i>	Verwenden Sie Ihr Smartphone als Fernbedienung, um Fotos anzusehen oder Ihre Lieblingsmusik am TV wiederzugeben.
<i>Vernetztes Standby</i>	Drücken Sie OK oder ▶ , um die Funktion <i>EIN</i> oder <i>AUS</i> zu schalten.



HINWEIS:

"Wireless Display" und "Fast Cast" erfordern eine kompatible App auf Ihrem Smartphone oder mobilen Geräten. Laden Sie sich eine App für das Teilen der Medien und dem „Wireless Display“ aus dem App Store oder Google Play Store herunter, um diese Funktionen auf Ihrem Fernsehgerät zu verwenden.

ACHTUNG:

- Konfigurieren Sie die Netzwerkeinstellungen, bevor Sie den Smart TV Bereich verwenden.
- Abhängig von den Netzwerkbedingungen können langsame Reaktionen und/oder Unterbrechungen auftreten.
- Wenn bei der Verwendung einer Anwendung ein Problem auftritt, wenden Sie sich an den Inhaltsanbieter.
- Je nach den Umständen des Inhaltsanbieters kann die Aktualisierung der Anwendung oder die Anwendung selbst eingestellt werden.
- Je nach den Vorschriften Ihres Landes können einige Anwendungen eingeschränkt haben oder nicht unterstützt werden.

7.6 System

Drücken Sie , um in das Hauptmenü zu gelangen und verwenden Sie , um *Smart TV* auszuwählen. Zur Auswahl drücken Sie dann **OK** oder  und zum Öffnen des Untermenüs drücken Sie nochmals **OK**.

<i>Menüsprache</i>	Drücken Sie OK /  zum Anzeigen einer Liste der verfügbaren Sprachen und verwenden Sie  zur Auswahl und mit OK bestätigen Sie diese.
<i>Timer</i>	Stellen Sie hier Ihre Zeitzone ein.
<i>Uhr</i>	Zur automatischen Synchronisierung der Uhrzeit. Wenn Sie <i>AUS</i> wählen, können Sie die Uhrzeit manuell einstellen.
<i>Abschalttimer</i>	Stellen Sie hier eine individuelle Dauer ein, nach welcher der Fernseher in Standby schalten soll. Kürzere und individuelle Zeiträume sind hier möglich.
<i>Auto Standby</i>	Stellen Sie hier den Zeitraum ein, nach der sich Fernseher automatisch in Standby setzt. Hier ist eine längere Dauer (mehrere Stunden) einstellbar.
<i>Sperren</i>	Zugang zu speziellen Funktionen des Fernsehers. WERKSSEITIGER PIN-CODE: 1234 . Das Super-Passwort ist 0423.
<i>T-Link</i>	Verwenden Sie diese Funktion um ARC einzuschalten und nach CEC Geräten, die mit dem Fernseher über HDMI verbunden sind, zu suchen.
<i>Standort</i>	Wählen Sie den <i>Heim</i> oder <i>Shop</i> Modus, abhängig davon, wo Sie Ihren Fernseher betreiben.
<i>HbbTV Einstellungen</i>	Hier können Sie HbbTV aktivieren/deaktivieren. HbbTV bietet Ihnen die Möglichkeit auf Online Inhalte, Nachrichten und Mediatheken der Sendeanstalten zuzugreifen, vorausgesetzt, diese Dienste werden vom jeweiligen Sender angeboten.
<i>CI-Modul</i>	Drücken Sie OK /  zum Anzeigen des Menüs Ihres Moduls (für den Empfang verschlüsselter Kanäle). Darin können Sie wichtige Informationen zu Freischaltungen etc finden und evtl. kann die Hotline bzw. der Serviceanbieter Informationen aus diesem Menü benötigen.
<i>Untertitel</i>	Sie können <i>EIN</i> oder <i>AUS</i> wählen.
<i>Werkseinstellungen wiederherstellen</i>	Drücken Sie OK /  zur Eingabe Ihres PIN-Codes WERKSSEITIGER PIN-CODE: 1234 . Das Super-Passwort ist 0423. Nach der Eingabe können Sie den Fernseher auf die Werkseinstellungen setzen.

8.0 USB

8.1 Handhabung von USB-Speichermedien

1. Bei großen Dateien kann es zu etwas längeren Ladezeiten kommen.
2. Die Erkennungsgeschwindigkeit eines USB-Gerätes ist abhängig vom jeweiligen Speichermedium und variiert daher.
3. Beim Anschließen oder Entfernen des USB-Gerätes versichern Sie sich bitte eine andere Quelle gewählt zu haben (TV-Modus).
4. Für die Multimedia-Funktionen können auch Speichermedien in FAT32 und NTFS verwendet werden. Auf jeden Fall sollte Ihr Speichermedium mit Windows formatiert worden sein, da andere Dateisysteme u.U. nicht erkannt werden können.
5. Full HD Bilder (1920x1080 Pixel) benötigen eine längere Bearbeitungszeit, bitte haben Sie etwas Geduld bei solch großen Dateien.
6. Der Fernseher kann evtl. manche Dateien nach einer Bearbeitung oder Änderung nicht mehr wiedergeben, wenn sich technische Daten wie das Format oder der Codec geändert haben.
7. Wenn Ihr Fernseher eine Datei nicht wiedergeben kann, wird "Datei nicht unterstützt" angezeigt werden. Entweder ist diese Datei dann beschädigt oder das Dateiformat kann nicht wiedergegeben werden.

8.2 USB Menü

- Drücken Sie entweder **SOURCE** oder die **USB** Taste und wählen Sie *Multimedia* aus. Sie können Film-, Musik- und Fotodateien von Ihren USB-Speichermedien wiedergeben. Verbinden Sie ein USB-Speichermedium mit dem USB-Eingang und wählen Sie die Medienarten auf der Multimedia-Seite aus: *Film*, *Musik*, *Foto* und *Text*. Drücken Sie **OK**, der Bildschirm zeigt das angeschlossene USB-Gerät an. Drücken Sie nochmals **OK**, um die Dateiodner und Dateien zu sehen. Drücken Sie **▲▼** oder **◀▶**, um einen Ordner auszuwählen. Drücken Sie **OK**, um den Dateiodner zu öffnen und wählen Sie Dateien aus. Markieren Sie diejenigen, welche Sie abspielen oder ansehen wollen, oder drücken Sie direkt **▶ II**, um sie direkt abzuspielen. Drücken Sie **■**, um die Wiedergabe zu beenden und zum Ordner einer oberen Ebene zurückzukehren. Drücken Sie kontinuierlich **←**, um zum oberen Ordner zurückzukehren. Wiederholen Sie das erneut, um einen anderen Medientyp auszuwählen und abzuspielen.

HINWEIS:

Durch die Wahl einer der drei Medientypen, zum Beispiel *Film*, werden im Ordner nur Video-Dateien und keine anderen Dateien angezeigt.

8.2.1 Filme wiedergeben

Fig. 7

Drücken Sie während der Wiedergabe **INFO** oder **OK**, um die Menüleiste anzuzeigen oder zu verlassen (Fig. 7). Drücken Sie die **USB-Steuertasten** auf der Fernbedienung, um relevante Operationen durchzuführen.

Pause/Stop/Prev/Next

Verwenden Sie **▶ II** zur Wiedergabe bzw. zum Pausieren. Mit **■** beenden Sie die Wiedergabe und durch Drücken von **◀▶** können Sie die vorige oder nächste Datei abspielen. Drücken Sie **INFO** und verwenden Sie **◀▶**, um das entsprechende Symbol in der Kontrolleiste zu markieren und drücken Sie **OK**.

FB/FF

Halten Sie ◀▶ für einige Sekunden gedrückt um die gewünschte Position zu erreichen, dann drücken Sie ▶|| um die Wiedergabe an der neuen Position zu starten.

8.2.2 Musik wiedergeben

Fig. 8

Drücken Sie während der Wiedergabe **INFO** oder **OK**, um die Menüleiste anzuzeigen oder zu verlassen (Fig. 8). Drücken Sie die **USB-Steuertasten** auf der Fernbedienung, um relevante Operationen durchzuführen.

Pause/Stop/Prev./Next

Verwenden Sie ▶|| zur Wiedergabe bzw. zum Pausieren. Mit ■ beenden Sie die Wiedergabe und durch Drücken von ◀▶ können Sie die vorige oder nächste Datei abspielen. Sie können auch ▶|| verwenden um ein Symbol zu markieren und dann mit **OK** bestätigen.

FB/FF

Halten Sie ◀▶ für einige Sekunden gedrückt um die gewünschte Position zu erreichen, dann drücken Sie ▶|| um die Wiedergabe an der neuen Position zu starten.

HINWEIS:

- Im Musik Modus werden nur unterstützte Dateien angezeigt, andere werden nicht angezeigt, auch wenn sich diese im gleichen Ordner bzw. Speichermedium befinden.
- Eine MP3 Datei die "Übermoduliert" wurde, kann während der Wiedergabe Störgeräusche verursachen.
- Der Fernseher unterstützt die Anzeige des Songtextes (*Lyrics* - in Englisch). Pro Zeile können maximal 48 Zeichen angezeigt werden.
- Der Name des Liedes und des Songtextes muss übereinstimmen und sich im selben Ordner befinden. Der Dateiname für den Songtext muss die Dateiendung ".lrc" haben.

8.2.3 Fotos anzeigen

Fig. 9

Drücken Sie während der Wiedergabe **INFO** oder **OK**, um die Menüleiste anzuzeigen oder zu verlassen (Fig. 9). Drücken Sie die **USB-Steuertasten** auf der Fernbedienung, um relevante Operationen durchzuführen.

Play/Stop/FB/FF

Verwenden Sie ▶|| zur Wiedergabe bzw. zum Pausieren. Mit ■ beenden Sie die Wiedergabe und durch Drücken von ◀▶ können Sie die vorige oder nächste Datei abspielen. Sie können auch ▶|| verwenden um ein Symbol zu markieren und dann mit **OK** bestätigen.

Rotare

Markieren Sie das Symbol und drücken Sie **OK** zum Drehen des Bildes um 90° im oder gegen den Uhrzeigersinn.

Zoom In/Zoom Out

Markieren Sie das Symbol und drücken Sie **OK** zum Vergrößern oder Verkleinern des Bildes.

BGM

Hintergrund Musik: Wenn Sie zusätzlich Musik auf dem USB Stick gespeichert haben, dann können Sie während Sie die Fotos ansehen diese Musik abspielen.

HINWEIS:

Die *Move View* Funktion  ist nur verfügbar, wenn das Bild vergrößert ist.

8.2.4 Textdokumente anzeigen

Drücken Sie ◀▶, um *Text* im Hauptmenü auszuwählen. Danach drücken Sie ◀▶, um das Speichermedium auszuwählen. Bestätigen Sie mit **OK**. Mit ▲▼◀▶ können Sie die Datei auswählen, die Sie aufrufen möchten, mit **OK** bestätigen Sie die Auswahl.

8.2.5 Software-Aktualisierung via USB

Von Zeit zu Zeit ist es nötig in der Software Ihres Fernsehers Änderungen vorzunehmen. Deswegen können Sie verfügbare Updates von unserer Webseite www.strong.tv herunterladen. Geben Sie auf unserer Webseite die Modellnummer ein oder wählen Sie ihr Modell aus der Liste der Fernseher aus. Danach wählen Sie den Reiter *Downloads*. Folgen Sie dann den Anweisungen beim Download. Wenn Sie dann die Update Datei auf Ihr Speichermedium geladen haben, gehen Sie folgendermaßen vor: Stecken Sie das Speichermedium an den USB Port des Fernsehers. Verwenden Sie dann die *SETUP* Taste und wählen Sie das Menü *Software Update by USB* mittels ▲▼ und **OK**. Betätigen Sie ◀▶ und wählen Sie *Ja* zur Durchführung. Nachdem das Update abgeschlossen ist, entfernen Sie das USB-Gerät. Das Gerät startet erneut.

9.0 FEHLERBEHEBUNG

Bevor Sie einen Techniker rufen, bitte kontrollieren Sie die Informationen unten und überprüfen Sie ob ein mögliches Problem so behoben werden kann. Sollte der Fernseher dennoch nicht funktionieren, nachdem Sie die Lösungsvorschläge ausgeführt haben, wenden Sie sich bitte an die lokale Serviceline oder Ihren Fachhändler. Sie können auch ein E-Mail an unseren Support über unsere Webseite www.strong.tv senden.

Problem	Mögliche Ursache und Behebung
Kein Bild oder Ton	<ol style="list-style-type: none"> 1. Überprüfen Sie die Stromversorgung bzw. ob der Schalter d. Steckerleiste auf aus ist. 2. Überprüfen ob Steckdose funktioniert. 3. Überprüfen ob Stecker ordentlich sitzt. 4. Überprüfen ob richtige Quelle SOURCE gewählt wurde.
Keine Farbe (S/W)	<ol style="list-style-type: none"> 1. Ändern Sie das Fabsystem. 2. Ändern Sie die Sättigung. 3. Überprüfen Sie ob auf anderen Kanal Farbbilder verfügbar evtl. Programm in S/W.
Fernbedienung funktioniert nicht	<ol style="list-style-type: none"> 1. Die Batterien der Fernbedienung sind nicht eingesetzt, falsch eingesetzt oder leer 2. Der Fernseher ist nicht angesteckt.
Kein Bild, Ton normal	<ol style="list-style-type: none"> 1. Stellen Sie Helligkeit und Kontrast ein. 2. Es könnte ein Fehler im Signal sein.
Bild normal, kein Ton	<ol style="list-style-type: none"> 1. Ändern Sie Lautstärke oder überprüfen ob  Taste gedrückt wurde. 2. Ändern Sie Audiosystem bzw. Audiosprache. 3. Es könnte ein Fehler im Signal sein.

Problem	Mögliche Ursache und Behebung
Mosaikbild/Bildstörungen	Meist werden solche Störungen durch lokale Einflüsse verursacht wie z.B. Motorräder, Lastwagen (Magnetzündung od. andere elektromagnetisch relevante Einflüsse), Mobil- und Schnurlostelefone oder auch Gewitter/Unwetter. Optimieren Sie die Antennenposition /Ausrichtung um Einflüsse zu minimieren!
Andere Bildstörungen	Wenn die Antenne an einer schlechten Position aufgestellt oder das Signal sehr schwach ist, kann es nötig sein eine andere Antenne/Richtantenne zu verwenden. Ziehen Sie einen Fachmann hinzu um die Antenne bestmöglich zu installieren/auszurichten.
Geisterbild	Dieses Phänomen kann meist beim Empfang des Signals aus zwei Richtungen (Reflektion) beobachtet werden. Möglicherweise kann eine Verbesserung durch eine andere Ausrichtung der Antenne erreicht werden.
Radiofrequenz Einfluß	Manchmal kann der Einfluß eines Radiosenders Störungen verursachen. Versuchen Sie eine andere Ausrichtung der Antenne.
Kein Signal, schlechtes Signal oder wiederkehrende Signalprobleme (Satellit)	<ul style="list-style-type: none"> a) Kabel könnten sich gelöst haben, Feuchtigkeit könnte eingedrungen oder starker Regen bzw. Sturm könnten die Ursache sein. Überprüfen Sie Kabel, Antenne, den LNB oder ziehen Sie einen Fachmann hinzu. b) Die Antenne ist zu klein, auf den falschen Satelliten ausgerichtet, wird von Gebäuden oder Bäumen beeinträchtigt, oder das Signal ist zu stark. Ziehen Sie einen Fachmann hinzu.
Anhaltende Probleme bei starkem Regen	Ziehen Sie einen Fachmann hinzu um den Einfluss zu minimieren.
Bei Wiedergabe erscheinen Bildstörungen (Mosaikbilder, Standbild od. ähnliche Bildstörungen) besonders bei HD.	Die Lese-/Schreibgeschwindigkeit des Speichermediums könnte zu gering sein. Stellen Sie sicher, dass Ihr USB-Gerät für die benötigten Datenraten von HD Inhalten (~10 MB/s) geeignet sind und überprüfen Sie, ob ausreichend Speicherplatz vorhanden ist.
Wenn sich der Fernseher ausschaltet, während Sie ein Kabel anschließen	Schalten Sie den Fernseher wieder ein.

HINWEIS:

Wenn das Problem nach diesen Lösungen weiterhin besteht, wenden Sie sich bitte an Ihr lokales Supportcenter oder senden Sie eine Support-Mail über unsere Webseite www.strong.tv

10.0 SPEZIFIKATIONEN

Audio

Audio Ausgangsleitung: 2 x 10 W

Video

Empfangseigenschaften: DVB-T/T2: 174 MHz-230 MHz; 470 MHz-860 MHz
 DVB-C: 113-858 MHz
 DVB-S/S2: 950 MHz-2150 MHz
 System: DTV: DVB-T/T2, DVB-S/S2, DVB-C
 Analog: PAL/SECAM (BG/DK/1)
 AV Eingänge: PAL, NTSC

Anschlüsse 50" 55"

1x ANT IN
 1x SAT IN
 1x CI
 3x HDMI
 2x USB 2.0
 1x LAN (RJ-45)
 1x S/PDIF (optisch)
 1x KOPFHÖRER
 1x Mini AV IN

Allgemeine Daten

Netzspannung: 180 ~ 240 V AC, 50/60 Hz
 Stromverbrauch: 50": max. 120 W, typ. 70 W
 55": max/ 135 W, typ. 83 W
 Stromverbrauch in Standby: 50" 55": ≤ 0.5 W
 Betriebstemperatur: +5 °C ~ +35 °C
 Lagertemperatur: -15 °C ~ +45 °C
 Luftfeuchtigkeit im Betrieb: 20% ~ 80% RH, nicht kondensierend
 Luftfeuchtigkeit bei Lagerung: 10% ~ 90% RH, nicht kondensierend
 Abmessungen (BxTxH) in mm: 50": 1117.9*258.8*714.8 (mit Standfuß)
 55": 1231.6*260*782.4 (mit Standfuß)
 Gewicht: 50": 10.2 kg
 55": 13.2 kg

Datenschutz:

Bitte beachten Sie, dass STRONG, seine Herstellungspartner, die Anwendungsanbieter und die Anbieter der Dienste technische Daten und zugehörige Informationen sammeln und verwenden können, einschließlich, aber nicht beschränkt auf technische Informationen über dieses Gerät, System und Anwendungssoftware und Peripheriegeräte. STRONG, seine Herstellerpartner, die Anwendungsanbieter und die Anbieter der Dienste können solche Informationen verwenden, um seine Produkte zu verbessern oder um Ihnen Dienste oder Technologien zur Verfügung zu stellen, solange es sich in einer Form befindet, die Sie nicht persönlich identifiziert.

Bitte beachten Sie auch, dass einige Dienste - bereits im Gerät oder von Ihnen installiert - eine Registrierung anfordern können, für die Sie personenbezogene Daten bereitstellen müssen.

Bitte beachten Sie außerdem, dass einige Dienste, die nicht vorinstalliert sind, aber installiert werden können, persönliche Daten sammeln können, auch ohne zusätzliche Warnungen zu geben, und dass STRONG nicht für eine mögliche Verletzung des Datenschutzes durch nicht vorinstallierte Dienste haftbar gemacht werden kann.

WICHTIGE UNTERLAGE FÜR DEN GEWÄHRLEISTUNGSFALL! BITTE UNBEDINGT AUFBEWAHREN!

All customers outside Germany or Austria please contact your local retailer for further service support information.

Sehr geehrter Kunde,

ergeben sich an Ihrem Gerät wider Erwarten technische Probleme, dann beachten Sie bitte folgende Punkte:

- 1** Rufen Sie bitte **ZUERST** unsere **HOTLINE** an – oft kann Ihnen unser Fachpersonal bei kleineren Problemen telefonisch weiterhelfen.

DEUTSCHLAND: ☎ **0180 501 49 91**

(0,14 Euro/Min. vom deutschen Festnetz; maximal 0,42 Euro/Min. aus Mobilfunknetzen)

ÖSTERREICH: ☎ **0820 400 150**

(0,12 Euro/Min. vom österreichischen Festnetz)

- 2** Halten Sie hierzu bitte Ihren Kaufbeleg, die genaue Typenbezeichnung und die Seriennummer des Gerätes bereit.

Dieser Service ist im Rahmen der gesetzlichen Gewährleistungsbestimmungen kostenlos. Davon ausgenommen sind Schäden durch Gebrauch und/oder Verschleiß (wie z.B. Batterie). Nach Ablauf der Gewährleistung bzw. bei Schäden, für die wir keine Gewährleistung übernehmen können, erhalten Sie umgehend einen Kostenvoranschlag.

Im Falle eines Gewährleistungsanspruchs trennen Sie bitte die Gewährleistungskarte ab und gehen Sie wie folgt vor:

Bis 39°: Bringen Sie die Gewährleistungskarte zusammen mit Ihrem Gerät zu Ihrem Verkäufer.

Ab 40°: Kontaktieren Sie das Servicecenter, um eine Abholung des Geräts zu organisieren.

DEUTSCHLAND: **STRONG Servicecenter • c/o SVS Service – Center• Pömmelter Straße 2 • 39218 Schönebeck***

ÖSTERREICH: **STRONG Servicecenter • c/o Digital – Electronic – Center Service GmbH • Kelsenstraße 2 • 1030 Wien***

Kunden in Österreich können das Gerät mit ausgefüllter Gewährleistungskarte auch während der Öffnungszeiten abgeben: Mo bis Do von 8:30 bis 17:00 Uhr, Freitag von 8:30 bis 13:30 Uhr

ACHTUNG!

**DIE GEWÄHRLEISTUNG IST NUR MIT AUSGEFÜLLTER
GEWÄHRLEISTUNGSKARTE UND BEIGELEGTEM
ORIGINALKASSENBELEG GÜLTIG. BITTE ACHTEN SIE DARAUF, DASS
DAS GERÄT GUT - AM BESTEN IM ORIGINALKARTON - VERPACKT IST!**

*Adressänderung vorbehalten. Die aktuelle Adresse finden Sie auf unserer Website: www.strong.tv

GEWÄHRLEISTUNGSKARTE DEUTSCHLAND & ÖSTERREICH

Bitte füllen Sie alle folgenden Felder leserlich aus.

RMA Nummer: _____

Modell Nummer: _____

Kaufdatum: _____

Geschäft: _____ (nur auszufüllen, wenn unleserlich auf dem Originalbeleg)

Name: _____

Straße: _____

PLZ _____

Ort: _____

Tel: _____

Käufer:

Vorname/ Name: _____

Straße: _____

PLZ _____

Ort: _____

Tel: _____

Fehlerbeschreibung _____ (Reklamationen können nur bei einer detaillierten Fehlerbeschreibung bearbeitet werden)

Datum/ Unterschrift: _____

Gewährleistung für dieses Gerät ab Kaufdatum 24 Monate. Die Gewährleistungsbedingungen beschränken sich nur auf Deutschland und Österreich. Außerhalb dieser beiden Länder wenden Sie sich bitte an die Verkaufsstelle, wo Sie dieses Gerät erworben haben. Ausgeschlossen von der kostenlosen Serviceleistung sind:

- Unsachgemäße Behandlung und Bedienung
- Aufspielen von nicht von STRONG autorisierter Software
- Beschädigung durch Dritte oder höhere Gewalt
- Transportschäden
- Eingriff durch nicht autorisierte Personen

Eine eventuell kostenpflichtige Reparatur kann nur nach Rücksprache mit Ihnen und auf ausdrücklichen Wunsch durchgeführt werden.