

# STRONG

UHD Smart Android TV with DVB-T2/C/S2

SRT 43UC6433

SRT 50UC6433

SRT 65UC6433



User Manual

Bedienungsanleitung

Manuel utilisateur

Manual del Usuario

Инструкции за употреба

Uživatelská příručka

Korisnički priručnik

Használati útmutató

Manuale utente

Gebruiksaanwijzing

Instrukcja obsługi

Manual do Utilizador

Manual de Utilizare

Uputstvo za upotrebu

Používateľská príručka

Navodila za uporabo

Посібник користувача

Руководство пользователя

Fig.1

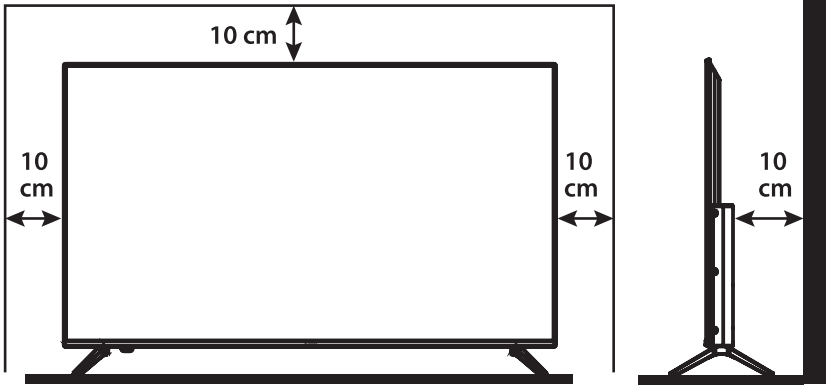

Fig.2

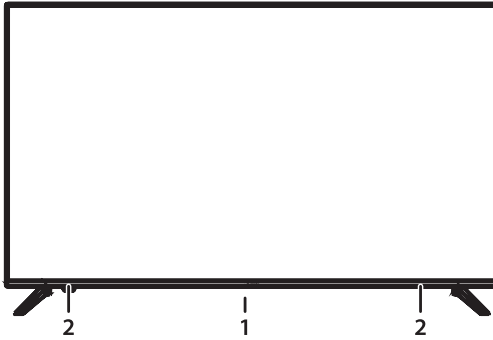
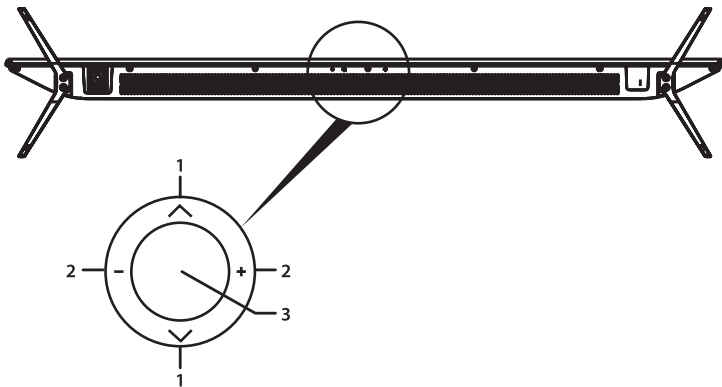
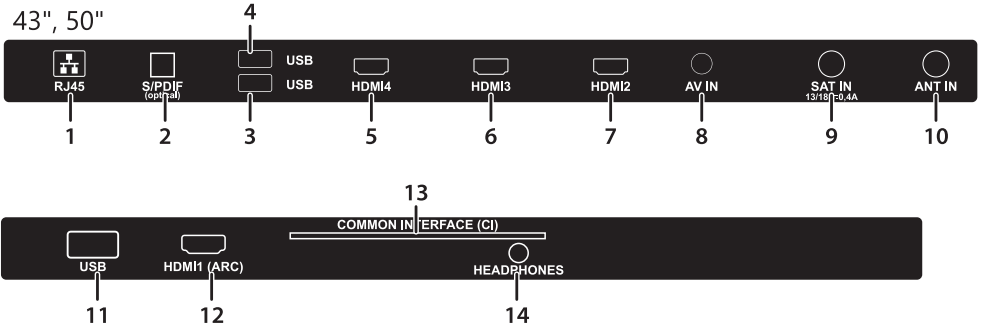

Fig.3a

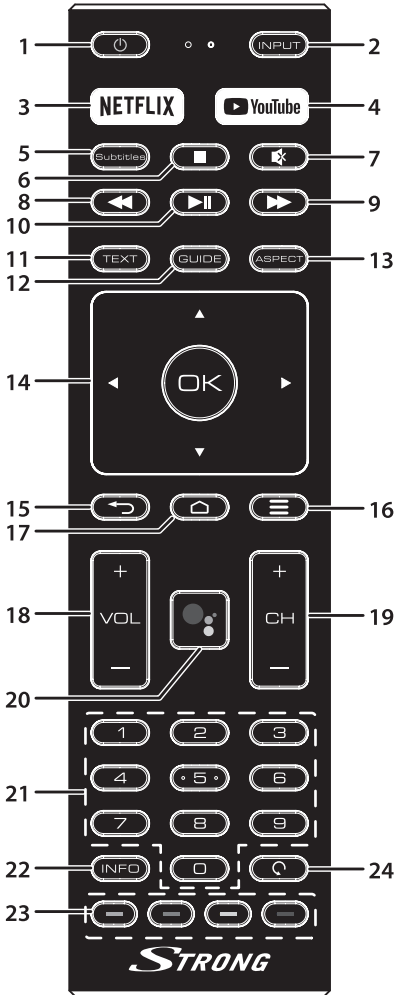

**Fig.3b**

43", 50"



**Fig.4**



**Fig.5**

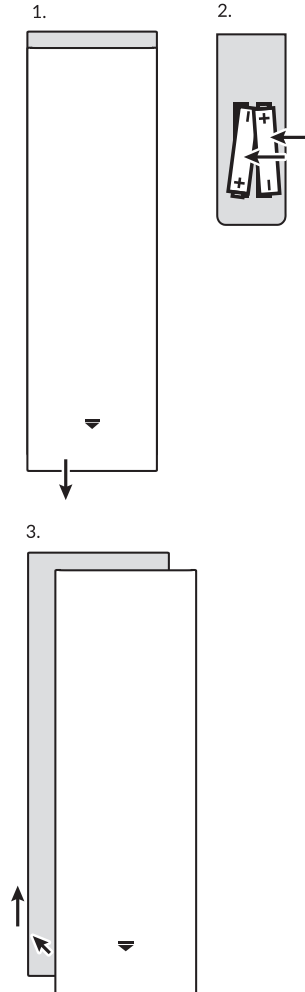

# SERVICE CENTER

<b>AT</b>	 <b>support_at@strong.tv</b>  0820 400 150 (€ 0,12/Min. österr. Festnetz)	<b>HU</b>	 <b>support_hu@strong.tv</b>  +36 1 445 26 10
<b>BG</b>	 <b>support_bg@strong.tv</b>  +359 32 634451	<b>IT</b>	 <b>support_it@strong.tv</b>  199 404 032 Da rete fissa 24,8 cent. al min. 12,5 cent. scatto alla risposta Da rete mobile max 49 cent. al min. 15,6 cent. scatto alla risposta
<b>CZ</b>	 <b>support_cz@strong.tv</b>  844 44 44 90	<b>NL</b>	 <b>support_nl@strong.tv</b>
<b>DE</b>	 <b>support_de@strong.tv</b>  0180 501 49 91 (€ 0,14/Min. deutsches Festnetz) (€ 0,42/Min. max. Mobilfunknetze)	<b>PL</b>	 <b>support_pl@strong.tv</b>  801 702 017
<b>DK</b>	 <b>support_dk@strong.tv</b>	<b>PT</b>	 <b>support_pt@strong.tv</b>  +351 2 100 06 125
<b>ES</b>	 <b>support_es@strong.tv</b>  +34 91 119 61 76	<b>SK</b>	 <b>support_sk@strong.tv</b>  0850 15 05 50
<b>FR</b>	 <b>support_fr@strong.tv</b>	<b>SL</b>	 +386 1 828 08 58
<b>HR</b>	 +385 1 344 57 66	<b>UA</b>	 <b>support_ua@strong.tv</b>  +380 (44) 238 61 50

[www.strong.tv](http://www.strong.tv)

Supplied by STRONG Austria  
Represented by STRONG Ges.m.b.H.  
Teinfaltstraße 8/4.Stock  
A-1010 Vienna, Austria  
Email: support\_at@strong.tv

## Licence

OVAJ PROIZVOD JE LICENCIRAN AVC PATENTNIM PORTFOLIOM ZA LIČNU I NEKOMERCIJALNU UPOTREBU ZA (i) KODIRANJE VIDEO SIGNALA U SKLADU S AVC STANDARDOM ("AVC VIDEO") I/ILI (ii) DEKODIRANJE AVC VIDEO SIGNALA KOJI JE KODIRAN U NE KOMERCIJALNE SVRHE I/ILI DEKODIRANJE AVC VIDEO SIGNALA ČIJA SE LICENCA NE DAJE NITI PODRAZUMEVA ZA BILO KOJU DRUGU UPOTREBU. DODATNE INFORMACIJE MOŽETE DOBITI OD **MPEG LA, L.L.C.** SEE [HTTP://WWW.MPEGLA.COM](http://www.mpegla.com)

Ovaj proizvod sadrži jedan ili više programa zaštićenih međunarodnim i američkim zakonima o zaštiti autorskih prava što neobjavljenih radova. Oni su povjerljivi i zaštićeni od **Dolby Laboratories**. Njihova reprodukcija ili objavljivanje, u celini ili delomično, ili proizvodnja izvedenih radova od toga, bez izričite dozvole kompanije Dolby Laboratories je zabranjeno. Zaštita objavljivanja 2003-2009 kompanije Dolby Laboratories. Sva prava zadržana.

OVAJ PROIZVOD JE PRODAT UZ OGRANIČENU LICENCU I MOŽE SE KORISTITI SAMO U VEZI SA HEVC SADRŽAJEM KOJI ISPUNJAVA SVAKU OD SLEDEĆIH TRI KVALIFIKACIJA: (1) HEVC SADRŽAJ SAMO ZA LIČNU UPOTREBU; (2) HEVC SADRŽAJ KOJI NIJE PONUĐEN NA PRODAJU; I (3) HEVC SADRŽAJ KOJI JE KREIRAN OD STRANE VLASNIKA PROIZVODA. ZABRANJENO JE KORISTITI OVAJ PROIZVOD U VEZI SA HEVC KODIRANIM SADRŽAJEM KREIRAN OD STRANE NEZAVISNOG PROIZVOĐAČA, KOJI JE KORISNIK NARUČIO ILI KUPIO OD STRANE NEZAVISNOG PROIZVOŠAČA, OSIM AKO SU KORISNIKU DATA POSEBNA PRAVA DA KORISTI PROIZVOD SA TAKVIM SADRŽAJEM OD STRANE LICENCIRANOG PRODAVAČA TAKVOG SADRŽAJA. VAŠA UPOTREBA OVOG PROIZVODA U VEZI SA HEVC KODIRANIM SADRŽAJEM SE SMATRA SAGLASNOM U VEZI SA OGRANIČENOM OVLAŠĆENEM UPOTREBE KAO ŠTO JE NAVEDENO IZNAD.

### POJEDNOSTAVLJENA DEKLARACIJA USKLADJENOSTI

Ovim, STRONG izjavljuje da su uređaji 43UC6433, SRT 65UC6433 u skladu sa direktivom 2014/53/EU.

Potpuni tekst EU deklaracije uskladjenosti je dostupan na sledećoj internet adresi: <https://www.strong.tv/en/doc>

U skladu sa izmenama, dizajn i izgled proizvoda se mogu promeniti kao posledica kontinuiranog istraživanja i razvoja tehničkih specifikacija. Proizvedeni pod licencom kompanije Dolby Laboratories, Dolby, Dolby Audio i simbol dvostrukog D su zaštitni znaci kompanije Dolby Laboratories. Pojmovi HDMI, HDMI logo i High-Definition Multimedia Interface su zaštitni znaci ili registrovani zaštitni znaci kompanije HDMI Licensing LLC u Sjedinjenim Državama i drugim zemljama. Svi nazivi proizvoda zaštitni su znaci ili registrirani zaštitni znaci njihovih vlasnika.

© STRONG 2021. Sva prava su zadržana.



Da bi ste upoznali performanse uređaja i sigurnostna uputstva, pročitajte ovaj priručnik pažljivo. I sačuvajte ga za buduću upotrebu.

## SADRZAJ

<b>1.0 UPUTSTVO</b>	<b>3</b>
1.1 Mere predostrožnosti	3
1.2 Skladištenje	4
1.3 Pribor	4
1.4 Postavljanje Televizora	4
<b>2.0 INSTALACIJA</b>	<b>5</b>
2.1 Standardni PIN kod: Pristup aplikacija LiveTV za podešavanje roditeljskog nadzora	5
2.2 Prednja strana	5
2.3 Zadnja strana	5
2.4 Daljinski upravljač	6
2.5 Postavljanje baterija	7
2.6 Korišćenje daljinskog upravljača	7
<b>3.0 PRVA INSTALACIJA</b>	<b>7</b>
<b>4.0 POČETNI EKRAK</b>	<b>9</b>
4.1 Ulazi	10
4.2 Mreža i internet	10
<b>5.0 KORIŠĆENJE TV UŽIVO</b>	<b>12</b>
5.1 Instaliranje kanala	12
5.2 Gledanje TV kanala	16
5.3 Elektronski vodič kroz programe (EPG)	17
5.4 TV meni	17
<b>6.0 MOGUĆNOSTI PAMETNOG TV-A</b>	<b>18</b>
<b>7.0 PODEŠAVANJA SISTEMA</b>	<b>19</b>
7.1 Podešavanje glavnog menija	19
7.2 Meni željene postavke uređaja	20
<b>8.0 MULTIMEDIJA</b>	<b>21</b>
8.1 Podsetnik kada koristite USB uređaje za skladištenje	21
8.2 Multimedijalni plejer	21
8.2.1 Reprodukcijska video snimaka	23
8.2.2 Pregledanje fotografija	24
8.2.3 Reprodukcijska muzike	25
8.2.4 Pregledanje tekstualnih dokumenata	27
<b>9.0 REŠAVANJE PROBLEMA</b>	<b>27</b>
<b>10.0 SPECIFIKACIJA</b>	<b>29</b>

## 1.0 UPUTSTVO

### 1.1 Mere predostrožnosti

- Pročitajte sva uputstva pre upotrebe uređaja. Čuvajte ova uputstva i za kasniju upotrebu.
- Koristite samo one dodatke/pribor koje preporučuje proizvođač (kao što su kabel strujnog napajanja, baterije i sl).
- Molimo, proučite informacije iz električnih i sigurnosnih napomena o spoljašnjoj i zadnjoj strani kućišta pre postavljanja ili upotrebe uređaja.
- Kako bi se smanjila opasnost od požara ili električnog udara, nemojte izlagati ovaj uređaj kiši ili vlazi.
- Nemojte onemogućavati provetranje prekrivanjem ventilacijskih otvora predmetima kao što su novine, stolnjaci, zavese i sl.
- Uređaj se ne sme direktno izlagati ili prskati tečnostima. Predmeti napunjeni tečnostima, kao što su vaze, se ne smeju postavljati na uređaj.
- Oznaka  ukazuje na opasnost od strujnog udara. Priključni strujni kabel mora biti instaliran od strane ovlašćenog servisera ili se mora upotrebiti originalni strujni priključni kabel.
- Kako biste sprečili povrede, uređaj mora biti sigurno postavljen na ravnu površinu ili pričvršćen na zid u skladu sa uputstvima za postavljanje.
- Postoji opasnost od eksplozije ako se baterije nepravilno zamene. Zamenite ih samo istim ili baterijama istog tipa.
- Baterija (baterija, baterije ili pakovanje baterija) se ne smeju izlagati visokim temperaturama, kao što je sunčeva svetlost, vatra ili slično.
- Preterana jačina zvuka iz slušalica može prouzrokovati gubitak sluha.
- Dugotrajno slušanje muzike na visokim nivoima jačine zvuka može oštetiti sluh.
- Kako bi se smanjila opasnost od oštećenja sluha, treba smanjiti jačinu zvuka na ugodni nivo, te smanjiti vreme slušanja na visokom nivou jačine.
- Priključni kabel strujnog napajanja i utičnica moraju uvek biti pristupačni. Kada uređaj nije u upotrebi ili za vreme transporta, obratite pažnju na kabel strujnog napajanja. Na primer, povežite ga vezicama ili nečim sličnim. Obratite pažnju na oštre rubove ili ivice koje mogu oštetiti kabel za strujno napajanje. Pre nego što ponovo upotrebite kabel strujnog napajanja, molimo proverite da li je kabel eventualno oštećen. U slučaju oštećenja, molimo da strujni priključni kabel zamenite kablom sa sličnim sa istim specifikacijama. Odsustvo svetlosne signalizacije na uređaju ne znači da je uređaj u potpunosti isključen iz struje. Za potpuno isključivanje uređaja, morate izvaditi utikač iz utičnice.
- Obratite pažnju na očuvanje prirodne okoline kod odlaganja baterija.
- Otvorene izvore plamena, poput upaljenih sveća, ne treba postavljati na uređaj.
-  Kako bi sprečili izbijanje požara, držite dalje sveće i slične izvore otvorenog plamena od uređaja.
- USB priključak doseže maksimalnu jačinu struje od 500 mA.
-  Uređaj sa ovim simbolom spada u električne aparate klase II ili dvostruko izolovane električne aparate. Koncipiran je tako da ne zahteva bezbednosno povezivanje sa sistemom strujnog uzemljenja.

#### Radna okolina

- Ne postavljajte uređaj u skućeni prostor, poput policaj za knjige ili slično.
- Ne koristite uređaj u vlažnom i hladnom prostoru. Zaštite uređaj od pregrevavanja.
- Ne izlažite uređaj direktnoj sunčevoj svetlošću.
- Ne koristite uređaj u prašnjavoj okolini.

- Ne držite sveće u blizini otvora na uređaju da bi izbegli prodor zapaljivog materijala u unutrašnjost uređaja.

## WEEE Direktive



Ispravno odlaganje ovog proizvoda. Ova oznaka označava da se ovaj proizvod u celoj Evropskoj Uniji ne sme odlagati sa ostalim kućnim otpadom. Da biste sprečili narušavanje prirodne okoline ili ljudskog zdravlja od nekontrolisanog odlaganja otpada, reciklirajte ga odgovorno da bi podržali reciklažu prirodnih sirovina. Za odlaganje svog uređaja koristite sisteme za vraćanje i prikupljanje korištenih uređaja ili se obratite prodavcu kod koga ste uređaj kupili. Ovaj uređaj možete odneti i predati na reciklažu u objektima koji su za tu delatnost predviđeni.

## 1.2 Skladištenje

Vaš uređaj je proveren i pažljivo upakovan pre distribucije. Pri otvaranju ambalaže za pakovanje obratite pažnju da li je pakovanje kompletno. Kutiju čuvajte nedostupnu deci. Preporučujemo vam da ambalažu za pakovanje sačuvate u garantnom roku da bi vaš uređaj u slučaju servisa u garantnom vremenu bio optimalno sačuvan.

## 1.3 Pribor

- 1x Uputstvo za instalaciju
- 1x Mere predostrožnosti/garancija
- 1x Daljinski upravljač\*
- 2x AAA baterije

## 1.4 Postavljanje Televizora

**Fig. 1**

Postavite TV na čvrstu horizontalnu površinu, kao što je sto. Sa svih strana ostavite 10 cm slobodnog prostora zbog ventilacije. Da bi sprečili bilo kakvu nezgodu ili nesigurnu situaciju, ne stavljajte nikakve predmete na uređaj. Ovaj uređaj se može koristiti u tropskim i/ili umerenim klimatskim uslovima.

Priručnik za korisnike, dostupan na našoj web stranici [www.strong.tv](http://www.strong.tv) sadrži sva uputstva za instalaciju i upotrebu ovog TV uređaja. Sledeći simboli su opisani.

**UPOZORENJE** Označava upozorenje.

**NAPOMENA** Označava sve ostale važne ili korisne informacije.

**MENU** Predstavlja tipku na daljinskom upravljaču ili televizoru.  
**(Podebljana znakovi)**

Ukazuju na tipku na daljinskom upravljaču

**Move to** Predstavlja stavku izbornika unutar prozora.  
**(Ukošeni Znakovi)**



## 2.0 INSTALACIJA

### 2.1 Standardni PIN kod: Pristup aplikacija LiveTV za podešavanje roditeljskog nadzora

### 2.2 Prednja strana

Fig. 2

**NAPOMENA:** Grafički prikazi su simbolično predstavljani.

1. Indikator uključenosti/senzor daljinskog upravljača
2. Zvučnici

### 2.3 Zadnja strana

Fig. 3a

**NAPOMENA:** Grafički prikazi su simbolično predstavljani.

1. ▲▼ Kretanje gore/dole kroz listu kanala. U režimu rada Menu-a, tasteri na uređaju imaju istu funkciju kao i tasteri ▲▼ na daljinskom upravljaču i prilagodjeni su kontroli Menu-a.
2. ◀▶ Pojačavanje/Smanjivanje jačine zvuka. U režimu rada Menu-a, tasteri na uređaju imaju istu funkciju kao i tasteri ◀▶ na daljinskom upravljaču i prilagodjeni su kontroli Menu-a.
3. ⏻/Menu Uključivanje TV-a ili prebacivanje u stanje pripravnosti (Standby). Ako je TV uključen, pritiskom na taster možete izabrati izvor signala *Izvor signala*. U nekim stavkama Menu-a, možete se pritiskom na taster vratiti u prethodni Menu. Ako pritisnete taster duže od 3 sekunde, na ekranu će se pojaviti *NAV* menu.

**NAPOMENA:** Grafički prikazi su simbolično predstavljani.

Fig. 3b











1. **ETHERNET - RJ45** Priključivanje na Internet Router da bi imali pristup Internetu ili aplikacijama.
2. **S/PDIF (optički.)** Koristite RCA kabal da bi priključili vaš TV sa kompatibilnim digitalnim pojačalom ili pojačalom za kućni bioskop.
3. **USB 2.0** USB 2.0 priključak.
4. **USB 2.0** USB 2.0 priključak.
5. **HDMI 4** Priključak HDMI ulaznog signala iz uređaja poput DVD ili Blu-ray Player-a, ili konzole za video igre.
6. **HDMI 3** Priključak HDMI ulaznog signala iz uređaja poput DVD ili Blu-ray Player-a, ili konzole za video igre.

- 7. **HDMI 2** Priključak HDMI ulaznog signala iz uređaja poput DVD ili Blu-ray Player-a, ili konzole za video igre.
- 8. **AV IN** Priključak za 3,5 mm AV kabel koji se povezuje sa video kamerom ili drugim sličnim uređajima koji emituju analogni video signal.
- 9. **SAT IN** Priključak koaksialnog kabla za prijem satelitskog signala.
- 10. **ANTENNA IN** Priključak koaksialnog kabla za prijem DVB-T/T2 signala.
- 11. **USB 2.0** USB 2.0 priključak.
- 12. **HDMI 1 (ARC)** Priključak HDMI ulaznog signala iz uređaja poput DVD ili Blu-ray Player-a, konzole za video igre ili digitalnog audio pojačala koji podržava ARC (Audio return chanel (audio povratni kanal)) funkciju. Ovaj priključak šalje ARC signal da bi upotpunio audio vezu i podržao punu Dolby Audio podršku.
- 13. **CI** Ubacite Conditional Access Modul (CAM) koji je neophodan za dekodiranje kodiranih kanala.
- 14. **HEADPHONE** Priključak za slušalice. Ako su slušalice priključene i odabrane kao izvor reprodukcija tona, zvučnici TV-a su deaktivirani.

**NAPOMENA:** Ako se TV uređaj isključuje dok priključujete kabel na neki od priključaka, ponovo ga uključite.

## 2.4 Daljinski upravljač

**Fig. 4**

- 1.  Pritisnite da bi uključili TV uređaj ili ga prebacili u stanje pripravnosti.
- 2. **INPUT** Izbor ulaznog signala.
- 3. **NETFLIX** Aktiviranje NETFLIX aplikacije.\*
- 4. **YouTube** Aktiviranje YouTube aplikacije.
- 5. **SUBT** Prikazivanje/skrivanje podnaslova u DTV režimu rada.
- 6.  Pritisnite taster da bi zaustavili reprodukciju.
- 7.  Pritisnite da bi aktivirali ili deaktivirali zvuk sa zvučnika.
- 8.  Pritisnite taster za upravljanje multimedijalnim sadržajem-unazad.
- 9.  Pritisnite taster za upravljanje multimedijalnim sadržajem-napred.
- 10.  Pritisnite taster da bi pauzirali, ili ponovo pokrenuli reprodukciju.
- 11. **TEXT** Pritisnite za ulaz ili izlaz iz postavki teleteksta.
- 12. **GUIDE** Pritisnite za prikaz trenutnih GUIDE informacija u DTV režimu.
- 13. **ASPECT** Pritisnite da biste promenili format slike.
- 14.  **OK** Kretanje kroz Menu postavki. Potvrdite izbor.
- 15. **BACK** Pritisnite za povratak na prethodni nivo Menu-a (u Menu režimu rada). U Menu-u: Povratak na prethodni menu
- 16.  Prikazivanje opcija Menu-a postavki.
- 17.  Ulazak u početni desktop.
- 18. **VOL +/-** Podešavanje jačine zvuka gore ili dole.
- 19. **CH ▼/▲** Promena programa gore ili dole.
- 20.  Pritisnite za aktiviranje funkcije kontrole glasom.
- 21. **0 ~ 9** Direktno biranje kanala brojevima.
- 22. **INFO** Prikaz informacija o trenutnom izvoru.
- 23. **BOJA TIPKE** Pritisnite za brzi izbor funkcija u TV ili DTV režimu rada.
- 24. **G** Pritisnite za povratak na prethodno gledani kanal

\* Članarina nije uključena. Netflix je dostupan u odabranim državama. Za strimovanje Netflix sadržaja potrebno je kreirati nalog. Neophodan je širokopolasni internet. Za detalje pogledajte [www.netflix.com/TermsOfUse](http://www.netflix.com/TermsOfUse).

## 2.5 Postavljanje baterija

Fig. 5

Stavite 2x AAA baterije u odeljak za baterije u najmanjem daljinskom upravljaču. Obratite pažnju na oznake polariteta unutar kućišta pri postavljanju baterija.

**NAPOMENA:** Ilustracije predstavljaju samo primer. Pravi izgled predmeta se može razlikovati.

1. Povucite poklopac paralelno s kućištem.
2. Stavite 2x AAA baterije u odeljak i proverite tačnost polariteta.
3. Zatvorite poklopac vraćajući ga horizontalno..

### Mere opreza kod upotrebe baterija

Nepravilno korišćenje prouzrokuje oštećenje baterija. Pažljivo proučite sledeće preporuke.

1. Obratite pažnju na polaritet baterija kako bi se izbegao kratak spoj.
2. Na efikasnost rada daljinskog upravljača utiče pad napona baterija. U tom slučaju stare baterije trebate zameniti novim. Izvadite baterije iz daljinskog upravljača ako ne nameravate duže vreme da ga koristite.
3. Ne upotrebljavajte u daljinskom upravljaču različite vrste baterija (na primer manganske i alkalne baterije).
4. Ne bacajte baterije u vatru, nemojte ih dopunjavati i pokušavati da ih raskomadate.
5. Odložite ispražnjene baterije u otpad, pridržavajući se relevantnih propisa o zaštiti okoline.

## 2.6 Korišćenje daljinskog upravljača

- Koristite daljinski upravljač usmeravajući ga prema senzoru na TV-u. Predmeti koji se nalaze između daljinskog upravljača i senzora na TV-u onemogućavaju nesmetani rad daljinskog upravljača.
- Ne izazivajte nasilne vibracije daljinskog upravljača. Ne prskajte daljinski upravljač tečnostima. Ne koristite daljinski upravljač u prostorijama sa velikom vlažnošću vazduha.
- Ne izlažite daljinski upravljač direktnom dejstvu sunčeve svetlosti jer toplota može izazvati deformaciju kućišta.
- Ako je senzor daljinskog upravljača na TV-u direktno izložen sunčevom ili nekom drugom jakom osvetljenju, daljinski upravljač neće propisno funkcionisati. U tom slučaju promenite poziciju televizora, smanjite osvetljenje ili približite daljinski upravljač senzoru na televizoru.

\* da bi potvrdili vaš izbor pritisnite OK ili ARROW taster.

## 3.0 PRVA INSTALACIJA

Nakon što ste pravilno sproveli sva priključivanja, uključite vaš TV.

Molimo vas pratite postupak inicijalne instalacije (FTI) na vašem ekranu i završite instaliranje. To će potrajati nekoliko minuta.

Instaliranje TV kanala

Izaberite vašu zemlju i potvrdite vaš odabir sa OK.

<b>Country</b> Please select your country: Use 'OK' or 'Right' key to go to next page.	Czechia
	Denmark
	Estonia
	Finland
	France
	Germany
	Greece
	Hungary
	India

Izaberite TV režim kao *Home* ili *Retail* da biste definisali mesto instaliranja i korišćenja TV-a.

<b>Select TV mode</b> 'Home' mode is optimized for efficient energy usage for home use. 'Retail' mode is optimized to store demo with fixed settings. Use 'OK' or 'Right' key to go to next page.	Home
	Retail

Izaberite željeni režim tjunera *Satellite* ili *Antenna/Cable*.

<b>Tuner mode</b> Please select your tuner mode: Use 'OK' or 'Right' key to go to next page.	Satellite
	Antenna/Cable

Da biste instalirali kanale za zemaljsko ili kablovsko emitovanje, odaberite *Antenna/Cable* i odaberite željeni tip. Skeniranje je moguće preskočiti i kasnije izvršiti.

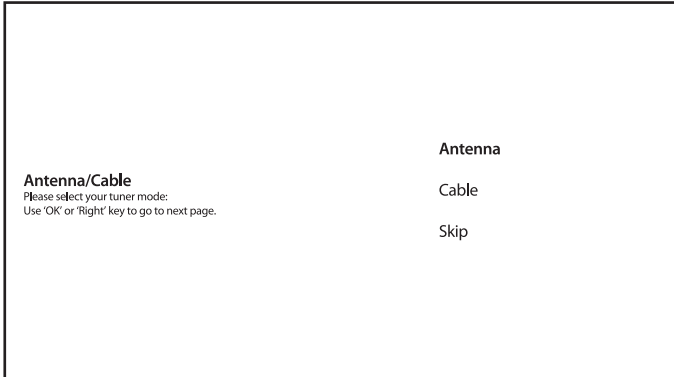

Da biste instalirali kanale za satelitsko emitovanje, odaberite *Satellite* i izvršite potrebna podešavanja u skladu sa vašom stvarnom konfiguracijom satelitskog sistema. Skeniranje je moguće preskočiti i kasnije izvršiti. Pogledajte **poglavlje 5.1** za više informacija o instaliranju TV kanala.

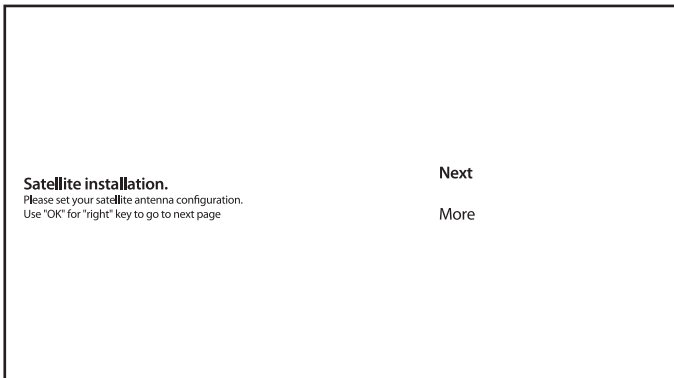

Da biste završili instaliranje pratite instrukcije na ekranu.  
Čestitamo! Uspešno ste završili prvo postavljanje na vašem TV-u.

## 4.0 POČETNI EKRAN

Početni ekran je glavni ekran ovog modela TV-a.

Podeljen je na nekoliko zona i linija i sadrži

- Red za pretragu sa mogućnošću unosa teksta radi pretraživanja informacija ili sadržaja povezanih s ovim tekstom;
- Ugao za obaveštenja koji pruža informacije o sistemskim obaveštenjima i porukama. Takođe pruža brz pristup TV ulazima, konekcijama, podešavanjima i prikazuje trenutno sistemsko vreme.
- Linija aplikacija *Apps*, koja sadrži listu najčešće korišćenih aplikacija, uključujući aplikaciju *Live TV* i druge, i ikonu *Apps* - za pristup kompletnoj listi aplikacija, instaliranih u sistemu, i u prodavnici aplikacija za pristup drugim novim aplikacijama;

- Još nekoliko redova, koji se nazivaju i **Channels**, koji prikazuju detaljan sadržaj, specifičan za svaku aplikaciju. Moguće je prilagoditi ovaj prostor. Koristite **Customize channels** da napravite promene.

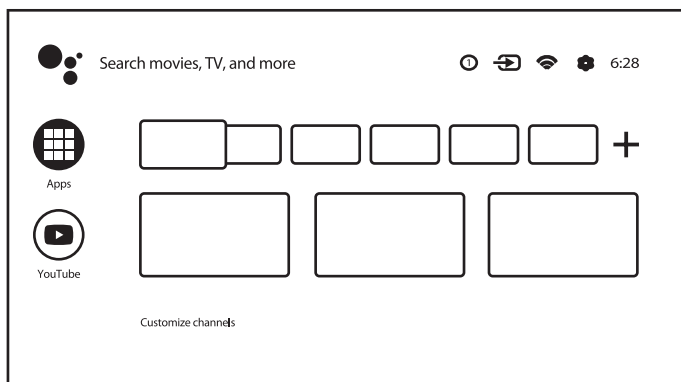

Da biste pristupili početnom ekranu i izašli iz bilo koje aktivne aplikacije pritisnite dugme  na daljinskom upravljaču (RCU).

Koristite   i   za kretanje i OK za ulazak u opciju ili aplikaciju.

## 4.1 Ulazi

TV ima takve moguće ulaze ili izvore: *TV or Channels, Composite, HDMI 1, HDMI 2 and HDMI 3*.

Da biste pristupili ovoj opciji, odaberite stavku **Inputs** na početnom ekranu ili pritisnite taster **INPUT** na daljinskom upravljaču.

Izaberite izvore ulaza uređaja koji su priključeni na TV preko različitih ulaza ili portova.

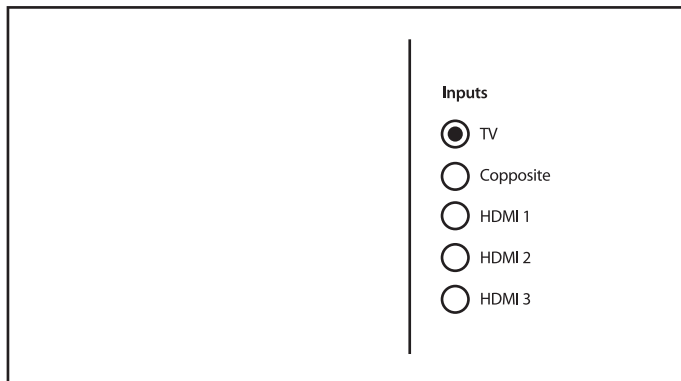

## 4.2 Mreža i internet

Veza sa Internetom omogućava instaliranje i korišćenje internet aplikacija (tj. Youtube, Netflix itd.) I uživanje u drugim prednostima pametnog TV-a.

Pristup delu za mrežnu i internetsku vezu vrši se kroz poglavlje *Network & internet* menija *Settings* ili putem table za brzi pristup na početnom ekranu.

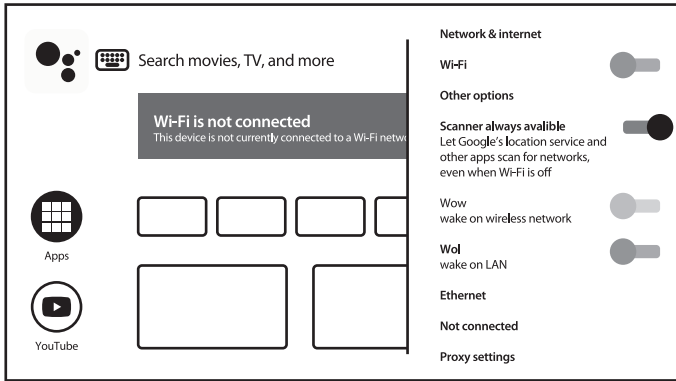

Vaš TV se može povezati na vašu kućnu mrežu na dva načina:

- Žično, koristeći RJ-45 (LAN) konektor na zadnjem panelu.
- Bežično, koristeći internu bežičnu mrežu i kućnu bežičnu mrežu.

**NAPOMENA:**

Da biste pristupili internetu, morate se pretplatiti na širokopoljasnu mrežu velike brzine internet usluga kod svog provajdera internet usluga.

**NAPOMENA:**

Uputstva u nastavku su samo uobičajeni načini za povezivanje vašeg TV na žičnu ili bežičnu mrežu. Način povezivanja može se razlikovati u zavisnosti od vaše stvarne mrežne konfiguracije. Ako imate bilo koja pitanja o vašoj kućnoj mreži, molimo vas obratite se vašem provajderu internet usluga.

**Povezivanje na žičnu mrežu**

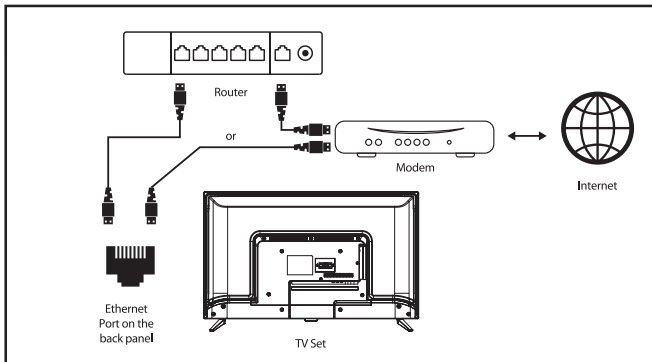

Da biste se povezali na žičnu mrežu

1. Uverite se da imate:
  - Ethernet kabl dovoljno dug da dosegne do vaš TV
  - Ruter ili modem sa dostupnim ethernet portom
  - Brzu internet vezu
2. Povežite svoj ethernet kabl na ruter i na Ethernet port na zadnjoj strani televizora.
3. Koristite *Ethernet* deo menija za konfigurisanje veze (ako je potrebno).

**Povezivanje na bežičnu mrežu**

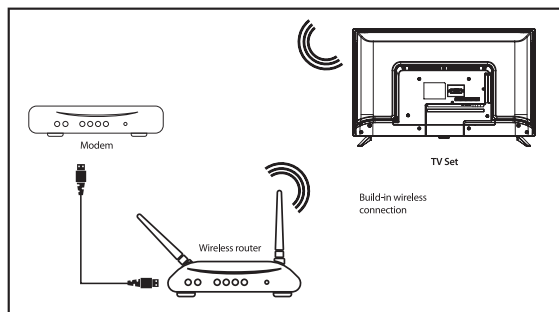

Da biste se povezali na bežičnu mrežu:

1. Uverite se da imate:
  - Ruter koji emituje 2,4GHz bežični signal
  - Brzu internet vezu
2. Izaberite svoju Wi-Fi mrežu sa liste *Available networks* i unesite lozinku za vezu.
3. Koristite druge opcije menija za konfigurisanje veze (ako je potrebno).

Pogledajte **poglavlje 6** da biste pročitali više o pametnim funkcijama vašeg televizora.

## 5.0 KORIŠĆENJE TV UŽIVO

Izaberite *Live TV* aplikaciju sa počnog ekrana ili *TV or Channels* sa menija ulaza da gledate uživo TV kanale. Pritisnite OK za pokretanje ove aplikacije.

Ova aplikacija vam omogućava pristup TV programu uživo za gledanje i uživanje u omiljenim TV i radio programima iz TV izvora (antena/antena, kablovski ili nekoliko satelita) po vašem izboru.

U slučaju da ste preskočili instalaciju DTV-a tokom inicijalnog instaliranja i prvi put ušli u aplikaciju, aplikacija će preporučiti skeniranje i instaliranje kanala.

### NAPOMENA:

Imajte na umu da nema ništa za gledanje ako nijedan kanal nije skeniran i instaliran.

## 5.1 Instaliranje kanala

Postoji dva načina za instaliranje kanala.

- **1. način** - kroz TV meni iz poglavlja *Channels*

Ovo je jednostavna procedura za dodavanje kanala.

Pritisnite MENU i onda dugme ▲ da biste došli do poglavlja *Channels*.



Izaberite **CH+** ikonu za dodavanje novih kanala.

Izaberite izvor za instaliranje kanala.

Izaberite **Tuner(DTV)** za instaliranje digitalnih kanala. Druge opcije su **Tuner(ATV)** - za instaliranje analognih ili kablovskih kanala i **Google Play Movies & TV** – za strimovanje TV kanala sa Interneta.

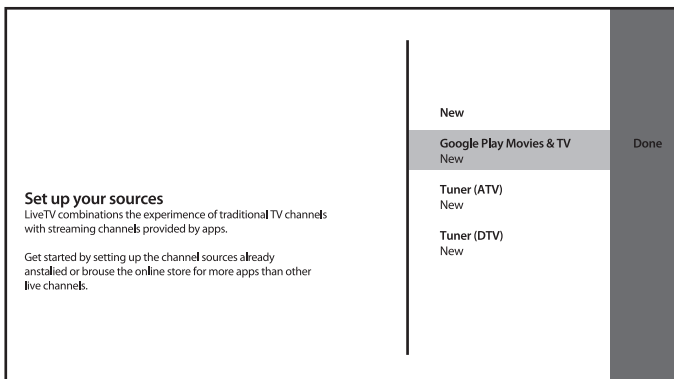
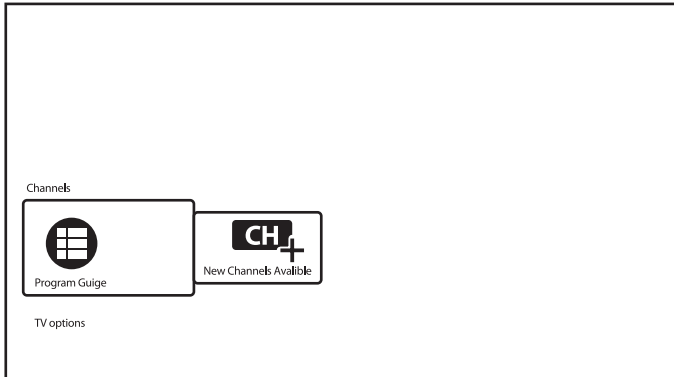

Za izvor **Tuner (DTV)** pokrenut će se isti postupak instaliranje kanala kao i za inicijalno instaliranje.

Izaberite režim tjunera kao **Satellite** ili **Antenna/Cable** i sledite uputstva na ekranu.

Za više detalja pogledajte **poglavlje 3**.

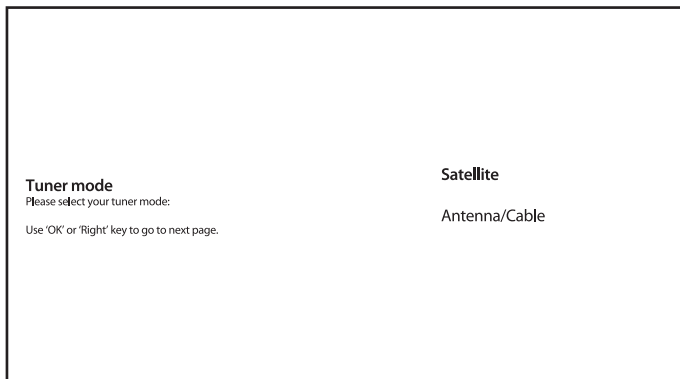

Za izvorni sistem *Tuner (ATV)* započnite skeniranje analognih ili kablovskih TV kanala sa povezane antene. Moguće je preskočiti skeniranje - samo izaberite stavku *Skip Scan*. Nijedna druga podešavanja nisu dostupna.

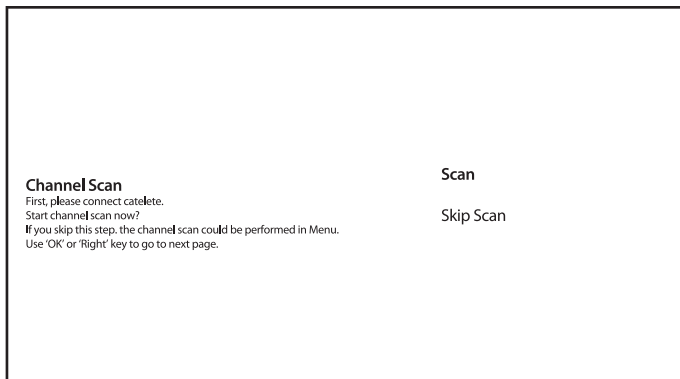

Posle završetka instaliranja novih kanala, potvrdite završetak stavkom *FINISH*.



Izaberite *Done* na izvornom ekranu za izlazak iz procedure.

## 2. način - kroz meni podešavanja iz poglavlja *Channel*

Ovo je univerzalnija procedura za dodavanje kanala. Ovdje je takođe moguće defilovati više opcija za kanale.

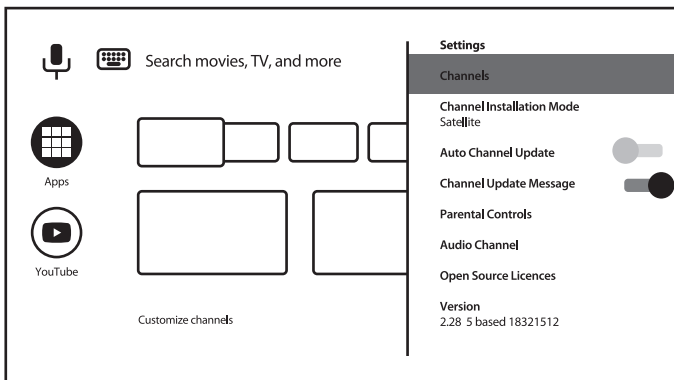
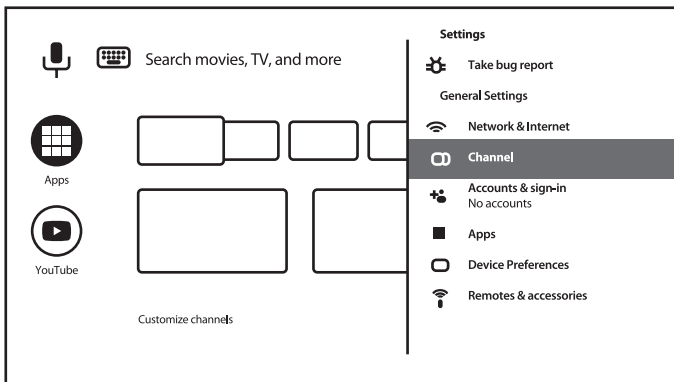

### *Channels*

Ovo poglavlje je za instaliranje kanala (dodavanje/ažuriranje ili ponovno skeniranje satelita, za manualno tjuniranje kanala) i upravljanje kanalom (preskoči, sortiraj, pomeri ili uredi kanal na listi ili izbriši listu kanala).

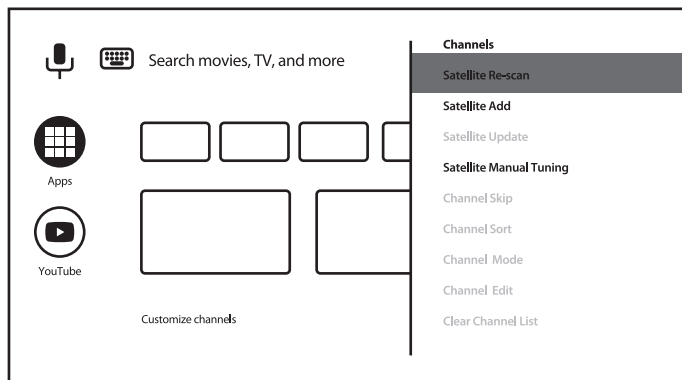

## Channel Installation Mode

Ovo poglavlje je za odabir izvora za izvršenu instalaciju kanala.

Dostupne opcije su *Antenna, Cable or Satellite*.

Druge opcije i stavke u poglavlju *Channel*:

**Auto Channel Update** za automatsko ažuriranje liste kanala u slučaju da je operator promeni;

**Channel Update Message**

za prikazivanje poruka o ažuriranju kanala;

**Parental Controls**

(dostupno nakon tačno unete lozinke) za definisanje blokiranih kanala, programska ograničenja, za blokiranje/deblokadu ulaza i za promenu lozinke/PIN-a;

**Audio Language** i **2nd Audio Language**

definišite željeni i drugi audio jezik, ako je ovaj dostupan od emitovanja.

## 5.2 Gledanje TV kanala

Kada je instalacija završena, možete koristiti televizor za gledanje instaliranih TV programa.

Neke korisne funkcije za udobno gledanje.

### Menjanje kanala

Za promenu kanala mogući su sledeći načini:

- Direktnim pristupom pomoću dugmadi **0~9**.
- Pomoću dugmadi **▲▼** ili **CH+/CH-**.
- Pomoću liste kanala koristeći dugmad **OK** i **▲▼**. Koristite dugmad u **BOJI** u listi za kretanje kroz liste stranica gore ili dole, izaberite više opcija za formiranje liste (po tipu, sortiranju ili pronalaženju kanala prema broju ili nazivu) ili za prelazak na listu omiljenih.

### Info baner

Tokom gledanja televizije možete pritisnuti dugme **INFO** da biste dobili informacije o trenutnom i sledećem programu i događaju u emitovanju\*.

Pritisnite dvaput **INFO** ili više za isključivanje/uključivanje više detalja trenutnog emitovanog programa.

\* Informacije o događaju prikazuju se kada su dostupne. Dostupnost zavisi od emitovanja.

## 5.3 Elektronski vodič kroz programe (EPG)

EPG je skraćenica od Digital Electronic Program Guide. Elektronski programski vodič je obezbeđen od strane emitera programa i nudi informacije o emitovanim programima. Ovoj funkciji možete pristupiti u digitalnom režimu rada pritiskom na **GUIDE** na daljinskom upravljaču. Pritisnite **GUIDE** za pristup EPG interfejsu. Koristite **▲▼** za odabir kanala i **◀▶** da biste videli detaljne informacije o programu

Pritisnite **BACK** za prekid i povratak u režimima gledanja.

Pritisnite dugmad u **BOJI** da biste izvršili potrebne radnje.

**CRVENO** pređi na prethodni dan EPG-a

**ZELENO** pređi na sledeći dan EPG-a

**ŽUTO** pomicanje detaljne informacije o programu

**PLAVO** definišite filter (tj. prema žanru) za EPG informacije

## 5.4 TV meni

Možete da koristite meni aplikacije **Live TV** da biste uneli promene u gledanje kanala i postavili druge opcije.

Pritisnite **≡** za otvaranje menija TV aplikacije.

Postoje 2 nivoa **TV options** (podrazumevano) i **Channels**.

**TV options** sastoji se od podmenija: **Source**, **Picture Mode**, **Display Mode**, **Sound Mode**, **Speakers**, **Power**, **CI Card**, **Advanced Options** i **Settings**.

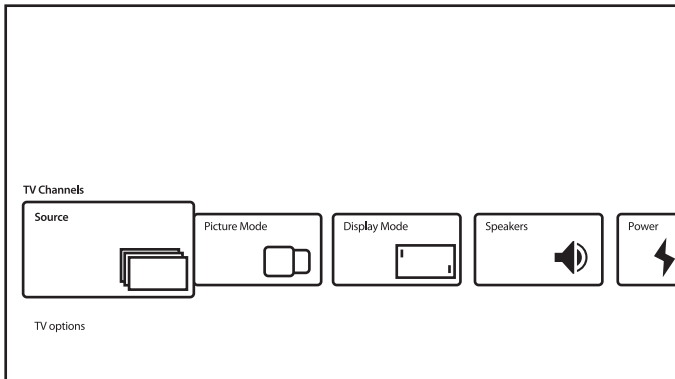

**Source** pozvaće isti meni ulaza, kao što je gore opisano. Pogledajte **poglavlje 4.1** za više informacija.

**Picture Mode** predlaže takve opcije za kvalitet pokretnih slika: **Standard** (kao podrazumevano) i **User**, **Vivid**, **Sport**, **Movie**, **Game**, **Energy Saving**. Izaberite najprihvatljiviji za vaš kvalitet slike.

**Display Mode** predlaže takve opcije za format prikaza: **Automatic** (kao podrazumevano) i **Full**, **Super Zoom**, **Unscaled**, **4:3**, **Movie expand 14:9**, **Movie expand 16:9**.

Ovaj podmeni takođe je dostupan pritiskom na dugme **ASPECT** na daljinskom upravljaču.

**Speakers** predložiti takve opcije za TV izlaze za zvuk: **TV Speakers** (kao podrazumevano) i **External Audio System**.

*Power* definiše takve parametre kao *Sleep Timer*, *Switch Off Timer*, *No Signal Auto Power Off* i druge.

*CI Card* pozovite CI slot i meni CAM kartice, kao: *CAM Menu*, *CAM scan*, *User Preference*. Može sadržati i druge predmete, u zavisnosti od korišćene CAM kartice.

*Advanced Options* definiše dodatne opcije i informacije o emitovanju.

Dostupne opcije i parametri:

*Sound Tracks* – odaberite zvučne numere, ako je dostupna iz emitovanja;

*Default Channel* – odaberite kanal kao podrazumevan posle uključanja TV-a;

*HBBTV Settings* – definiše parametre HBB TV podrške i upotrebe;

*Auto Sleep* – definiše period neaktivnosti korisnika za prebacivanje televizora u režim pripravnosti; neki drugi parametri za titl, teletext i druge.

I takođe

*System Information* – za prikaz detaljnih informacija o trenutnom kanalu, kao što su nivo i kvalitet signala, frekvencija, ID usluge itd.

*Version Info* – Ime modela i verzija firmvera

## 2. nivo TV menija

Ovaj nivo se naziva *Channels* i omogućava pristup nekim informacijama i parametrima emitovanja.

Da biste ušli u ovaj meni, pritisnite , a zatim taster .

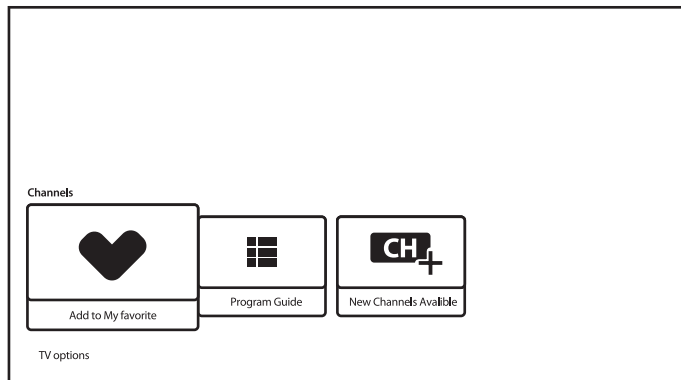

Ovaj meni sadrži stavke: *Add to My Favorites*, *Program Guide*, *CH+ (New Channels Available)*.

*Add to My Favorites* omogućava dodavanje ili uklanjanje trenutnog kanala na/sa liste omiljenih kanala. Srce u CRVENOJ boji znači da, taj izabrani kanal je uvršten na listu omiljenih kanala.

*Program Guide* daje pristup EPG. Pogledajte **poglavlje 5.3** za više informacija o tome kako da ga koristite.

*CH+ (New Channels Available)* alatka omogućava da brzo dodate/instalirate novi kanal na listi kanala. Pogledajte **poglavlje 5.1** za više informacija o tome kako ga koristiti.

## 6.0 MOGUĆNOSTI PAMETNOG TV-A

Vaš model TV-a je pametan. To znači da pored gledanja normalne TV uživo pruža i neke dodatne funkcije, što vam omogućava da ga koristite na fleksibilniji i širi način, da odaberete druge izvore

video sadržaja, kao što su YouTube, Netflix itd., za instaliranje različitih aplikacija da proširite funkcionalnost svog televizora.

**NAPOMENA:**

Korišćenje pametne funkcije vašeg TV-a zahteva internet vezu i, u većini slučajeva, korišćenje vašeg Google naloga. Pogledajte **poglavlje 3 i poglavlje 7** za informacije o tome kako da podesite internet vezu i uđete na Google nalog.

Korišćenje Google naloga daje pristup aplikacijama i igrama, tržištu filmova i muzike u Google Play prodavnici. Ovde možete potražiti, izabrati i instalirati neke pomoćne uslužne programe ili igre, aplikacije ili IPTV sadržaje za gledanje striming videa i muzičkog sadržaja, drugi multimedijalni plejer, primati stvarne vremenske informacije i drugo.

Često aplikacija zahteva registraciju i korišćenje jedinstvenog naloga za pristup njihovim uslugama. Imajte na umu da sve usluge nisu besplatne i zahtevaju pretplatu. Molimo vas da te podatke držite u privatnosti.

## 7.0 PODEŠAVANJA SISTEMA

Pristup svim podešavanjima na vašem TV-u obezbeđeno iz poglavlja *Settings* menija preko table za brzi pristup na početnom ekranu ili iz menija aplikacije *Live TV*.

### 7.1 Podešavanje glavnog menija

Glavne funkcije, poput mrežne konekcije, instaliranje kanala, naloga i drugo, su dostupne na prvom ekranu menija za podešavanje.

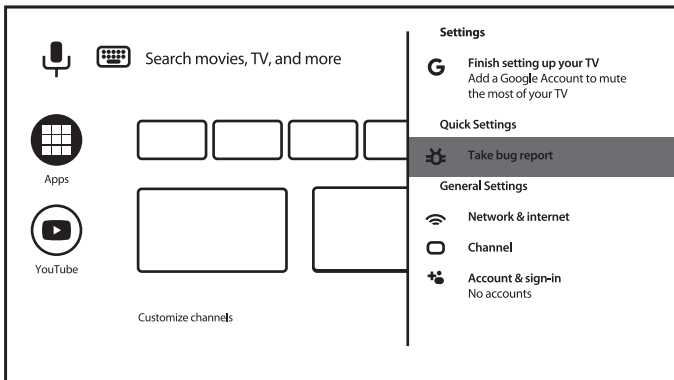

Ovde ćete dobiti neke sistemske predloge, upravljati svojim nalogima (*Accounts & sign-in*), aplikacijama (*Apps*), definisati parametre za dozvole, poseban pristup i opcije Bezbednost i ograničenja.

Za veze *Network & internet* pogledajte **Poglavlje 4.2**

Poglavlje *Channel* je za instaliranje i upravljanje kanala *Live TV*. Pogledajte **poglavlje 5.1** za više informacija.

U poglavlju *Remotes & accessories* možete dodati TV-u i upravljati dodatnom opremom, poput uređaja daljinskog upravljača, Bluetooth-a, slušalice itd.

## 7.2 Meni željene postavke uređaja

Da biste pristupili svim opcijama upravljanja uređaja, kao *Date & time*, *Language*, *Picture*, *Sound* itd., izaberite poglavlje *Device Preferences* u ovom meniju.

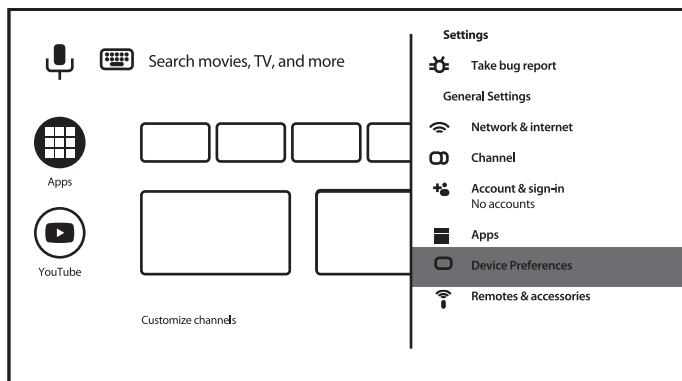

Pritisnite MENU za prikaz glavnog menija. Pritisnite ▲/▼ da biste izabrali *Device Preferences* u glavnom meniju, zatim pritisnite OK za ulazak u podmeni.

Sadržaj podmenija:

- About** pruža informacije o modelu i ime vašeg uređaja, neke druge korisne informacije i takođe daje pristup alatu za ponovno pokretanje ili ažuriranje sistema
  - Date & Time** definiše način podešavanja lokalnog datuma i vremena, podešava format ovih informacija, biranje lokalne vremenske zone.
  - Timer** podešava parametre vremena uključivanja/isključivanja za TV.
  - Language** prikazuje spisak različitih jezika da biste postavili jezik menija za svoj TV. Koristite ▲/▼ da biste izabrali željeni jezik i pritisnite OK za potvrdu.
  - Keyboard** postavlja grafičke parametre tastature na ekranu.
  - Inputs** biranje i upravljanje je dostupno na TV ulazima.
  - Power** definiše parametre potrošnje energije, poput *Sleep Timer*, *Picture off*, *Switch Off Timer* i *No Signal Auto Power Off*.
  - Picture** definiše režim slike i ručno podešava parametre slike poput osvetljenosti, kontrasta, zasićenja, boje, temperature itd.
  - Sound** definiše režim zvuka sistema i ručno podešava zvučne parametre poput zvuk sistema, balans, izjednačavanje, automatska kontrola zvuka itd.
  - Storage** informacije o unutrašnjim i povezanim uređajima za skladištenje
  - Home screen** prilagođava izgled početnog ekrana.
- Druge opcije su dostupne u ovom meniju: *Retail Mode*, *Google Assistant*, *Chromecast built-in*, *Screen saver*, *Location*, *Usage & diagnostics*, *Accessibility*
- Reset** Vraćanje svih parametara vašeg TV-a na fabrička podešavanja. Kada potvrdite ovaj izbor, imajte na umu da će se izbrisati sve prethodno ručno definisane postavke, sve instalirane aplikacije i uneti nalozi, a TV će se resetovati na fabrička podešavanja!



## 8.0 MULTIMEDIJA

### 8.1 Podsetnik kada koristite USB uređaje za skladištenje

1. Neki USB uređaji za skladištenje možda neće biti kompatibilni za nesmetan rad sa ovim televizorom.
2. Napravite rezervnu kopiju svih podataka na USB uređaju za skladištenje u slučaju da se podaci izgube usled neočekivane nezgode. STRONG ne preuzima nikakvu odgovornost za gubitke zloupotrebom ili neispravnošću. Rezervno kopiranje podataka je odgovornost potrošača.
3. Za velike veličine datoteka, brzina učitavanja može biti malo sporija.
4. Brzina prepoznavanja USB memorijskog uređaja može zavisiti od svakog uređaja.
5. Prilikom povezivanja ili odvajanja USB memorijskog uređaja, uverite se da televizor nije u USB režimu, u suprotnom USB memorijski uređaj ili datoteke smeštene u njemu mogu biti oštećene.
6. Koristite samo USB uređaj za skladištenje koji je formatiran u sistemu datoteka FAT16, FAT32, NTFS (samo za reprodukciju) koji se isporučuje sa operativnim sistemom Windows. U slučaju da je uređaj za skladištenje formatiran kao drugi uslužni program koji Windows ne podržava, možda neće biti prepoznat.
7. Kada koristite USB hard disk, koji se ne napaja nezavisno, uverite se da njegova snaga ne prelazi 500 mA. U suprotnom, TV sistem će se prebaciti u režim pripravnosti i morate izvući USB hard disk i ponovo pokrenuti TV sistem.
8. Prikazaće se poruka „Nepodržana datoteka“ ako format datoteke nije podržan ili je datoteka oštećena.
9. Za obradu velike slike FHD-a potrebno je duže vreme, što nije prouzrokovano televizorom. Budite strpljivi.
10. Ovaj TV možda neće podržavati neke multimedijalne datoteke promenjene i nadograđene kako napreduju promene formata kodiranja ili drugi tehnički aspekti.

### 8.2 Multimedijalni plejer

Za reprodukciju medijskih datoteka poput pregleda video snimaka i filmova, reprodukciju muzike, prikazivanja fotografija i slika i čitanja tekstualnih datoteka sa USB uređaja za skladištenje preporučuje se korišćenje ugrađenog multimedijalnog uređaja (takođe prikazano na ikoni poput MMP). Dostupan je sa liste instaliranih aplikacija.

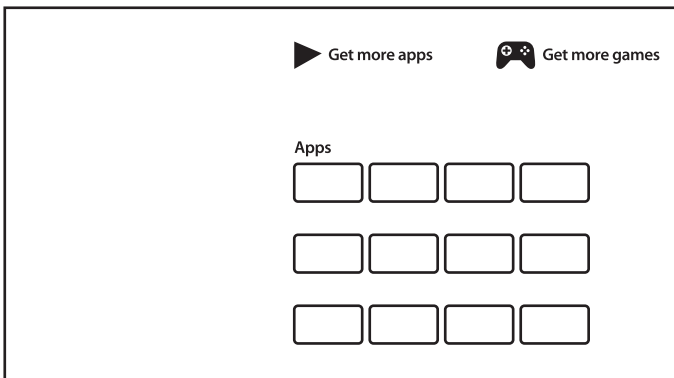

Pomoću multimedijalnog plejera možete da reprodukujete video, audio, slike ili tekstualne datoteke podržanih formata sa USB uređaja za skladištenje na TV ekranu.

**NAPOMENA:** Ako iz bilo kog razloga ne volite da koristite ugrađenu aplikaciju Multimedia Player, možete da uđete u Google Play prodavnicu i instalirate bilo koji od dostupnih medija plejera (tj. MX Player, VLC Player itd.).

**NAPOMENA:** Podrška (ili nepodrška) multimedijalnih datoteka ne zavisi samo od vašeg televizora, već i od aplikacije koja će se koristiti za reprodukciju. Različite multimedijalne aplikacije mogu sadržati ugrađene mogućnosti za podršku različitim formatima i vrstama multimedijalnih datoteka.

Povežite USB uređaj za skladištenje na USB port, pokrenite multimedijalni plejer i odaberite vrste medija na stranici za odabir multimedije: *Video, Photo, Audio i Text*.

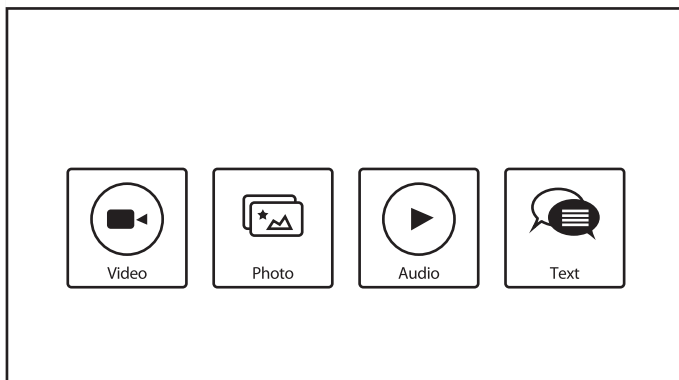

Pritisnite OK za potvrdu izbora

Na ekranu će se prikazati:

- Na levom delu ekrana: vrsta izabranog medija i kratke informacije o izabranoj datoteci. Ako je datoteka pauzirana ili se nastavi reprodukovati na malom ekranu, ona će takođe biti prikazana ovde.
- Na desnom delu ekrana: sadržaj povezanog USB uređaja, sa fasciklama i datotekama.

Koristite ▲ ▼ i ◀▶ da biste izabrali fasciklu ili datoteku.

Pritisnite OK da otvorite fasciklu.

Označite datoteku koju želite da reprodukujete ili gledate i pritisnite OK da biste je otvorili.

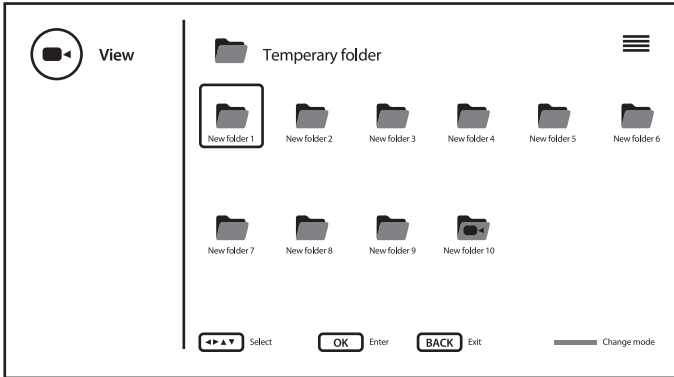

Moguće je promeniti strukturu direktorijuma prikaza iz ikone u režim stabla i nazad pomoću PLAVO dgume.

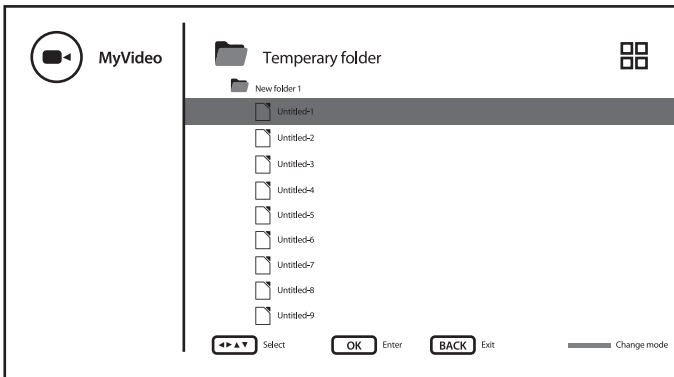

Tokom reprodukcije možete da koristite multimedijalne tastere na daljinskom upravljaču ili da koristite komande na ekranu, dostupne u meniju pomoću dugmeta .

#### NAPOMENA:

Odabirom jedne od vrsta medija, na primer *Video*, unutrašnje fascikle će prikazivati samo kompatibilne medijske datoteke i nikakve druge datoteke drugih vrsta.

## 8.2.1 Reprodukcijski video snimaka

Izaberite ikonu *Video* sa stranice za izbor vrste multimedija i izaberite datoteku za reprodukciju.

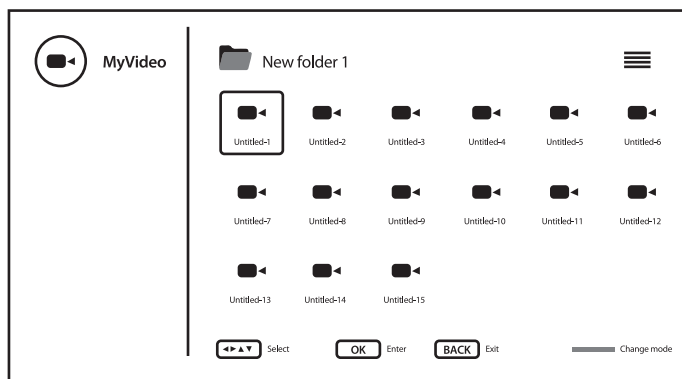

Da biste dobili pristup kontroli reprodukcije tokom reprodukcije, pritisnite  za prikaz/izlaz iz menija.

Dostupne opcije:

*Play/Pause*

za reprodukciju ili pauziranje reprodukcije

*Repeat*

izbor režima ponavljanja reprodukcije

*Show info*

prikaz detaljnih informacija o datoteci

*Picture Settings*

pozivanje menija sistema za podešavanje slike

*Sound Settings*

pozivanje menija sistema za postavke zvuka

*Sound Tracks*

izbor zvučnu numeru (ako je dostupna)

*Last Memory*

isključivanje ili pamćenje vremenske oznake za nastavak ako je reprodukcija ove datoteke zaustavljena, ali nije reprodukovana do kraja

*Jump Time*

unos vremenske oznake od koje treba nastaviti reprodukciju

Korišćenje multimedijalnih tastera daljinskog upravljača:



za reprodukciju ili pauziranje reprodukcije



zaustavljanje reprodukcije



pritisnite i zadržite nekoliko sekunde da biste nacrtali napredovanje reprodukcije po vašoj želji, a zatim pritisnite  da biste pauzirali ili nastavili reprodukciju sa nove pozicije.

INFO

prikaz detaljnih informacija o datoteci

## 8.2.2 Pregledanje fotografija

Izaberite ikonu *Photo* na stranici za odabir vrste multimedije i odaberite datoteku iz koje će započeti reprodukcija slajdova.

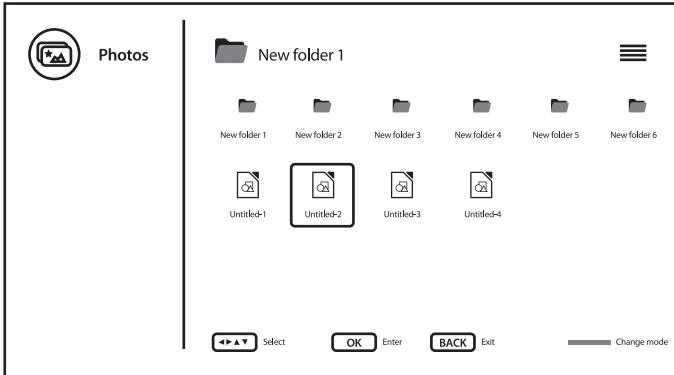

Da biste dobili pristup kontroli reprodukcije tokom reprodukcije, pritisnite **≡** za prikaz/izlaz iz menija.

Dostupne opcije:

<i>Play/Pause</i>	za reprodukciju ili pauziranje reprodukciju slajdova
<i>Repeat</i>	izbor režima ponavljanja reprodukcije slajdova
<i>Shuffle</i>	uključivanje/isključivanje nasumične reprodukcije slajdova
<i>Rotate/Duration</i>	rotiranje slike na ekranu i određivanje koliko dugo će slika ostati na ekranu tokom reprodukcije slajdova
<i>Zoom/Effect</i>	zumiranje slike na ekranu i definisanje efekta za promenu slike tokom reprodukcije slajdova
<i>Show info</i>	prikaz detaljnih informacija o datoteci
<i>Photo Frame Image</i>	da biste sliku označili kao okvirnu sliku

Korišćenje multimedijalnih tastera daljinskog upravljača:

<b>▶   </b>	za reprodukciju ili pauziranje reprodukcije slajdova
<b>■</b>	zaustavljanje prikaza/reprodukcije
<b>◀ ▶</b>	(ne koristi se)
<b>INFO</b>	prikaz detaljnih informacija o datoteci

## 8.2.3 Reprodukcija muzike

Izaberite ikonu **Audio** sa stranice za izbor vrste multimedija i izaberite datoteku za reprodukciju.

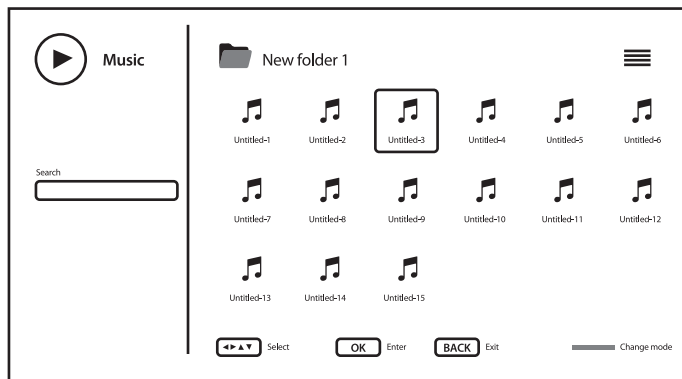

Da biste dobili pristup kontroli reprodukcije tokom reprodukcije, pritisnite  za prikaz/izlaz iz menija.

Dostupne opcije:

*Play/Pause*

za reprodukciju ili pauziranje reprodukcije

*Repeat*

izbor režima ponavljanja reprodukcije

*Shuffle*

uključivanje/isključivanje nasumične reprodukcije

*Show info*

prikaz detaljnih informacija o datoteci

*Hide Spectrum*

isključivanje animacije reprodukcije (ako su dostupne)

*Lyric Options*

definisane neke lirske opcije (ako su dostupne)

*Picture Settings*

pozivanje menija sistema za podešavanje uštede energije

*Sound Settings*

pozivanje menija sistema za postavke zvuka

Korišćenje multimedijalnih tastera daljinskog upravljača:



za reprodukciju ili pauziranje reprodukcije



za prestanak reprodukcije i prelazak na sam početak numere



pritisnite i zadržite nekoliko sekunde da biste nacrtali napredak reprodukcije po vašoj želji, a zatim pritisnite [RIFHT/II] da biste pauzirali ili nastavili reprodukciju sa nove pozicije.

INFO

prikaz detaljnih informacija o datoteci

## NAPOMENA:

- Ovaj meni prikazuje samo podržane datoteke.
- Datoteke sa drugim nastavcima datoteke se ne prikazuju, čak i ako su sačuvane na istom USB uređaju za skladištenje.
- Prekomerno modulirana mp3 datoteka može prouzrokovati izobličenje zvuka tokom reprodukcije.
- Ovaj televizor podržava prikaz teksta (na engleskom). Maksimalan broj karaktera po liniji je 48.
- Naziv datoteke muzike i teksta mora biti isti da bi se prikazivao tekst dok se muzika reprodukuje.
- Ako želite da na ekranu sa muzikom prikažete povezane tekstove, morate ih sačuvati u istoj fascikli koristeći isto ime datoteke sa nastavcima datoteke ".lrc".

### 8.2.4 Pregledanje tekstualnih dokumenata

Izaberite ikonu *Text* sa stranice za izbor vrste multimedije i izaberite datoteku za reprodukciju.

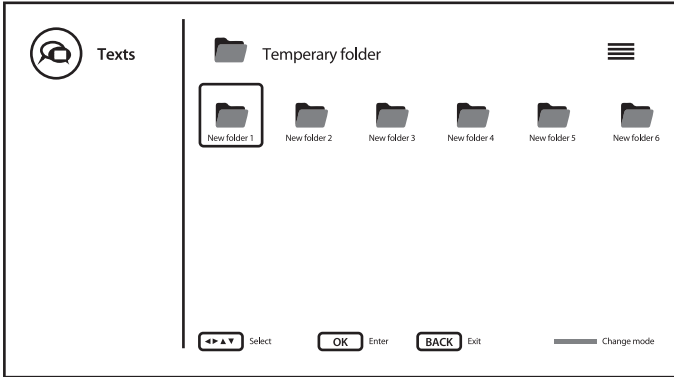

Da biste dobili pristup kontroli reprodukcije tokom reprodukcije, pritisnite **≡** za prikaz/izlaz iz menija.

Dostupne opcije:

- Play/Pause* za reprodukciju ili pauziranje pomicanje teksta
- Repeat* izbor režima ponavljanja reprodukcije teksta
- Shuffle* uključivanje/isključivanje nasumične reprodukcije teksta
- Font* za definisanje parametara kao što je veličina, stil i boja teksta
- Show info* prikaz detaljnih informacija o datoteci

Korišćenje multimedijalnih tastera daljinskog upravljača:

- ▶ ||** za reprodukciju ili pauziranje pomicanje teksta
- zaustavljanje prikaza/reprodukcije
- ◀▶** (ne koristi se)
- INFO** prikaz detaljnih informacija o datoteci

## 9.0 REŠAVANJE PROBLEMA

Pre pozivanja servisera, pregledajte sledeće informacije za moguće uzroke i rešenja problema koji se pojavio. Ako TV uređaj ne radi ispravno nakon provere, obratite se lokalnom distributeru ili STRONG servisu. Alternativno, možete poslati „support mail“ na našoj web stranici [www.strong.tv](http://www.strong.tv).

Problem	Mogući uzrok I odklanjanje smetnje
Nema slike ni zvuka	<ol style="list-style-type: none"> <li>1. Proverite da li su osigurač ili prekidač u redu.</li> <li>2. Uključite drugi električni uređaj u utičnicu kako bi bili sigurni da je utičnica u redu.</li> <li>3. Utikač nije uredno umetnut u utičnicu.</li> <li>4. Proverite izvor signala.</li> </ol>

Problem	Mogući uzrok I odklanjanje smetnje
Nema boje	<ol style="list-style-type: none"> <li>1. Pogrešno uređen intenzitet boje.</li> <li>2. Podesite zasićenost.</li> <li>3. Pokušajte drugi kanal. Može se trenutno emituje crno-beli program.</li> </ol>
Daljinski upravljač ne radi	<ol style="list-style-type: none"> <li>1. Promenite baterije.</li> <li>2. Baterije nisu ispravno umetnute.</li> <li>3. Glavno napajanje nije priključeno.</li> </ol>
Nema slike, normalan zvuk	<ol style="list-style-type: none"> <li>1. Podesite osvetljenje i kontrast.</li> <li>2. Smetnje u emitovanju programa.</li> </ol>
Normalna slika, nema zvuka	<ol style="list-style-type: none"> <li>1. Pritisnite taster za povećanje jačine zvuka.</li> <li>2. TV uređaj radi u režimu bez zvuka, pritisnite ! za deaktiviranje režima rada bez zvuka.</li> <li>3. Promijenite zvučni sistem.</li> <li>4. Smetnje u emitovanju programa.</li> </ol>
Smetnje u slici	<p>Smetnje u slici se najčešće događaju zbog lokalnih smetnji, kao što su automobili koji prolaze, lampe dnevne svetlosti i fenovi za kosu. Podesite antenu kako bi ste smanjili smetnje.</p>
Snežne tačkice, blokiranje i smetnje	<p>Ako se prijemnik nalazi u području na granici pokrivanja oblasti emitovanog televizijskog signala, u kome je je signal slabog intenziteta, na TV uređaju se pojavljuju smetnje u obliku tačkica, blokirane slike ili smenji u sinhronizaciji signala. Ako je prijemni signal ekstremno slab, potrebno je instalirati posebnu antenu koja će poboljšati prijem ili pokušati sledeće:</p> <ol style="list-style-type: none"> <li>1. Podesite položaj i smer antene. (Sobne ili krovne)</li> <li>2. Proverite priključak antene.</li> <li>3. Proverite fino podešavanje kanala.</li> <li>4. Podesite drugi kanal. Moguće su smetnje u emitovanju programa</li> </ol>
Dupla slika (Senke)	<p>Dupla slika (Senke) su prouzrokovani refleksijom televizijskog signal. TV uređaj jedan isti signal iz dva različita pravca. Direktno od pedajnika, i isti ali reflektovan od visokih zgrada, brda ili sličnih objekata. Podešavanje pozicije i smeru antene može smanjiti smetnje u prijemu TV signal.</p>
Radio-frekvencijske smetnje	<p>Ovakve smetnje odražavaju u vidu talase i dijagonalnih pruge na ekranu, a u nekim slučajevima u gubitakom kontrasta. Pokušajte da pronađete izvor radio-frekvencijskih smetnji.</p>
Kod reprodukcije videozapisa dolazi do smrzavanja, pojavljivanja makro blokova ili sličnih distorziju, pogotovo kod Videozapisa u HD rezoluciji.	<p>Moguće je da je brzina pisanja/čitanja vašeg USB uređaja prespora. Koristite USB uređaj odgovarajuće brzine i dovoljno prostora za skladištenje podataka. Moguće je da Pen-USB Flash drive ne podržava odgovarajuću brzinu.</p>



Problem	Mogući uzrok I odklanjanje smetnje
Nema signala ili slab signal, isprekidani prijem	<p><b>a)</b> Defektan priključni kabl; Korozija u kablju ili konektorim; Loši vremenski uslovi (Oluja); Proverite spojeve kabla, LNB i ostalu opremu spojenu između LNB-a i prijemnika; Sačekajte poboljšanje vremenskih uslova; Kontaktirajte lokalne servisere.</p> <p><b>b)</b> Satelitska antena nije usmerena prema (odabranom) satelitu. Podesite antenu. Kontaktirajte lokalne servisere.</p> <p><b>c)</b> Satelitska antena nije dovoljne veličine: Drveće ili zgrade ometaju prijem. Kontaktirajte lokalnog servisera.</p> <p><b>d)</b> Signal je prejak. Spojite signalni prigušnik između LNB-a i prijemnika. Kontaktirajte lokalnog servisera.</p>
Loš/blokiran prijem satelitskog signal izazvan jakom kišom.	Jaka kiša utiče na satelitski prijem. Kada intenzitet signala padne ispod određene granice, dolazi do blokiranja prijema. Pobrinite se da da je instalacije antenne izvršena po važećim standardima da bi minimizirali greške izazvane jakom kišom. Kontaktirajte lokalnog servisera.
TV uređaj se isključuje nakon priključivanja kabla na izabrani priključak.	Uključite TV uređaj ponovo.

**NAPOMENA:**

Ako problem i dalje nije rešen, iako su predložena rešenja primenjena, obratite se lokalnom centru za podršku ili potražite savet putem naše web stranice [www.strong.tv](http://www.strong.tv).

## 10.0 SPECIFIKACIJA

**Audio**

Audio Izlaz: 2 x 10 W

**Video**

Pokrivenost kanala: DVB-T/T2: 174 MHz-230 MHz; 470 MHz-860 MHz

DVB-C: 113-858 MHz

DVB-S/S2: 950 MHz-2150 MHz

Sistem:

DTV: DVB-T/T2, DVB-S/S2, DVB-C

ATV: PAL/SECAM (BG/DK/1)

AV: PAL, NTSC

**Priključci 43, 50, 65 inch**

1 x ANT IN

1 x SAT IN

1 x CI

4 x HDMI

3 x USB

1x AV

1x LAN (RJ-45)

1 x S/PDIF (optički)

1x slušalice

## Opšte karakteristike

Radni napon:	100 ~ 240 V AC 50/60 Hz
Potrošnja struje:	43": max. 78 W 50": max. 78 W 65": max. 170 W
Potrošnja energije u stanju pripravnosti:	≤ 0.5 W
Radna temperatura:	-2 °C ~ +35 °C
Temperatura skladištenja:	20°C ~ +60 °C
Radna vlaga:	25% ~ 70% RH, bez kondenzacije
vlažnost skladištenja:	25% ~ 50% RH, bez kondenzacije
Dimenzije (ŠxVxD) u mm:	43": 960 x 230.5 x 617.7 (sa postoljem) 43": 960 x 62 x 556 50": 1115.8 x 230.5 x 651.8 (sa postoljem) 50": 1115.8 x 60 x 651.8 65": 1447 x 300.5 x 898 (sa postoljem) 65": 1447 x 61 x 837
Neto težina:	43": 7.65 kg (sa postoljem) 43": 7.55 kg 50": 10.5 kg (sa postoljem) 50": 10.3 kg 65": 17.3 kg (sa postoljem) 65": 17 kg

## Zaštita privatnih podataka :

Imajte na umu, da STRONG, partneri u proizvodnji, distributeri aplikacija i distributeri usluga mogu prikupljati i koristiti tehničke podatke i informacije povezane sa njima, uključujući, ali ne ograničavajući se na tehničke informacije o ovom uređaju, sistemskom i aplikacijskom softveru i perifernim uređajima. STRONG, partneri u proizvodnji, distributeri aplikacija i distributeri usluga mogu koristiti takve informacije kako bi poboljšali svoje proizvode ili vam ponudili usluge i tehnologiju, do god su te informaciju u takvom obliku da vas ne mogu lično identifikovati.

Obratite pažnju, da neke ponudjene usluge koje su već standardno instalirane ili koje vi želite da instalirate, zahtevaju registraciju koju morate upotpuniti ličnim informacijama.

Takodje, pojedine usluge, koje nisu u uređaju standardno instalirane, ali mogu biti instalirane, mogu prikupljati vaše lične podatke bez prethodnog upozorenja i da se STRONG ne smatra odgovornim za moguće povredjivanje zaštite ličnih podataka od strane aplikacija ili usluga koje nisu standardno instalirane.