

# STRONG

UHD Smart Android TV with DVB-T2/C/S2

SRT 43UC6433

SRT 50UC6433

SRT 65UC6433



User Manual

Bedienungsanleitung

Manuel utilisateur

Manual del Usuario

Инструкции за употреба

Uživatelská příručka

Korisnički priručnik

Használati útmutató

Manuale utente

Gebruiksaanwijzing

Instrukcja obsługi

Manual do Utilizador

Manual de Utilizare

Uputstvo za upotrebu

Používateľská príručka

Navodila za uporabo

Посібник користувача

Руководство пользователя

Fig.1

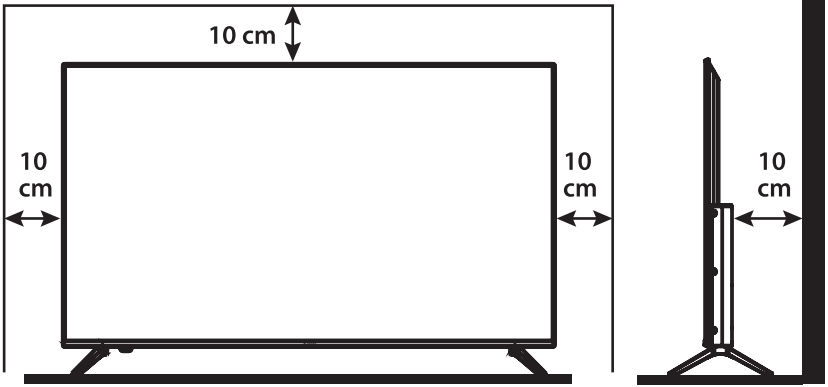

Fig.2

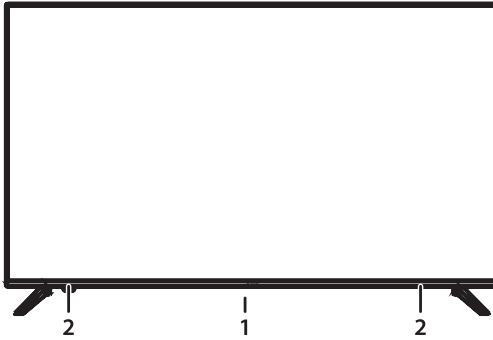
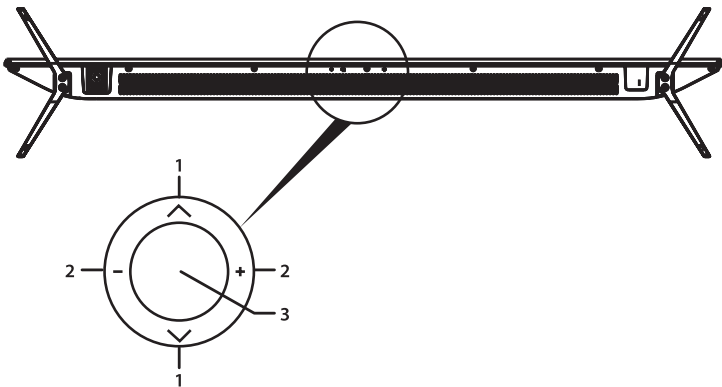
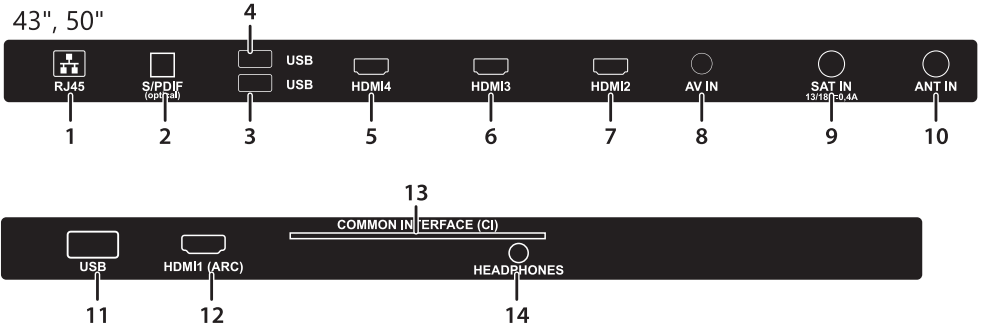

Fig.3a



**Fig.3b**

43", 50"



**Fig.4**

**Fig.5**

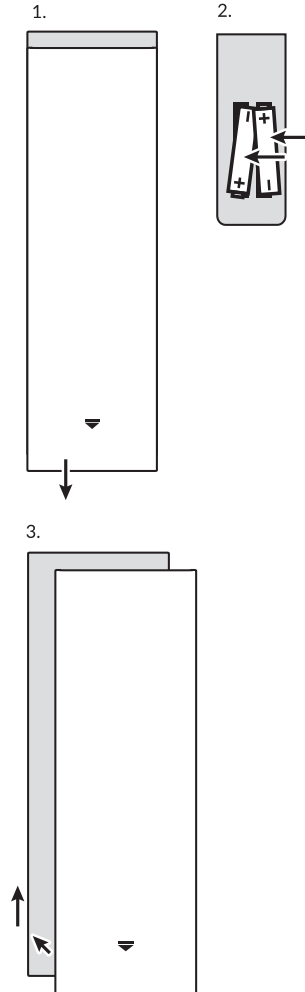
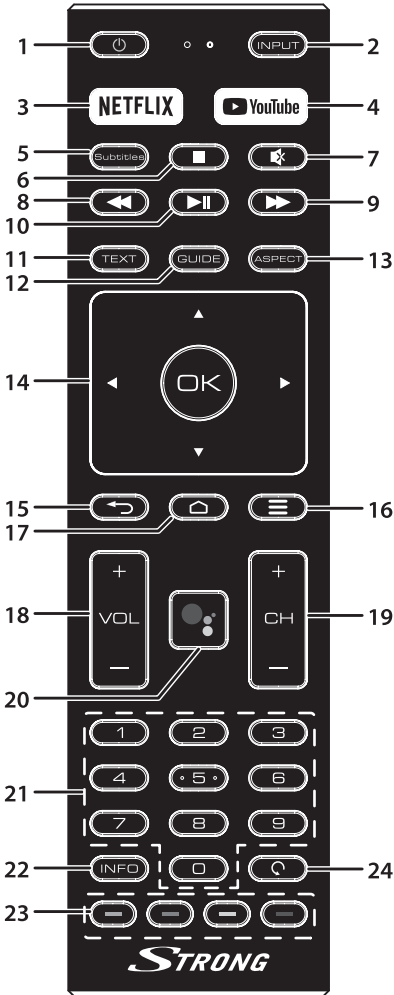

# SERVICE CENTER

<b>AT</b>	 <b>support_at@strong.tv</b>  0820 400 150 (€ 0,12/Min. österr. Festnetz)	<b>HU</b>	 <b>support_hu@strong.tv</b>  +36 1 445 26 10
<b>BG</b>	 <b>support_bg@strong.tv</b>  +359 32 634451	<b>IT</b>	 <b>support_it@strong.tv</b>  199 404 032 Da rete fissa 24,8 cent. al min. 12,5 cent. scatto alla risposta Da rete mobile max 49 cent. al min. 15,6 cent. scatto alla risposta
<b>CZ</b>	 <b>support_cz@strong.tv</b>  844 44 44 90	<b>NL</b>	 <b>support_nl@strong.tv</b>
<b>DE</b>	 <b>support_de@strong.tv</b>  0180 501 49 91 (€ 0,14/Min. deutsches Festnetz) (€ 0,42/Min. max. Mobilfunknetze)	<b>PL</b>	 <b>support_pl@strong.tv</b>  801 702 017
<b>DK</b>	 <b>support_dk@strong.tv</b>	<b>PT</b>	 <b>support_pt@strong.tv</b>  +351 2 100 06 125
<b>ES</b>	 <b>support_es@strong.tv</b>  +34 91 119 61 76	<b>SK</b>	 <b>support_sk@strong.tv</b>  0850 15 05 50
<b>FR</b>	 <b>support_fr@strong.tv</b>	<b>SL</b>	 +386 1 828 08 58
<b>HR</b>	 +385 1 344 57 66	<b>UA</b>	 <b>support_ua@strong.tv</b>  +380 (44) 238 61 50

[www.strong.tv](http://www.strong.tv)

Supplied by STRONG Austria  
Represented by STRONG Ges.m.b.H.  
Teinfaltstraße 8/4.Stock  
A-1010 Vienna, Austria  
Email: support\_at@strong.tv

## Licence

OVAJ JE PROIZVOD LICENCIRAN U SKLOPU PORTFELJA LICENCI AVC PATENTA ZA OSOBNU I NEKOMERCIJALNU UPOTREBU OD STRANE POTROŠAČA ZA (i) KODIRANJE VIDEOZAPISA SUKLADNO AVC STANDARDU ("AVC VIDEO") I/ILI (ii) DEKODIRANJE AVC VIDEOZAPISA KOJE JE KODIRAO POTROŠAČ UKLJUČEN U OSOBNE I NEKOMERCIJALNE AKTIVNOSTI I/ILI JE PRIBAVLJEN OD DAVATELJA VIDEOZAPISA KOJI JE LICENCIRAN ZA PRUŽANJE AVC VIDEOZAPISA. NIKAKVE SE LICENCE NE DODJELJUJU I NE IMPLICIRAJU NI ZA KAKVE DRUGE SVRHE. DODATNE INFORMACIJE MOŽETE PRIBAVITI OD TVRTKE **MPEG LA, L.L.C.**, POSJETITE [HTTP://WWW.MPEGLA.COM](http://www.mpegla.com)

Ovaj proizvod sadrži jedan ili više programa zaštićenih međunarodnim i američkim zakonima o autorskim pravima kao neobjavljene radove. Oni su povjerljivi i u vlasništvu su tvrtke **Dolby Laboratories**. Zabranjena je njihova reprodukcija ili odavanje, djelomično ili u cjelini, kao i proizvodnja iz njih izvedenih radova bez izričitog dopuštenja tvrtke Dolby Laboratories. Autorska prava 2003-2009, Dolby Laboratories. Sva prava pridržana.

OVAJ PROIZVOD PRODAJE SE S OGRANIČENOM LICENCOM I SMIJE SE UPOTREBLJAVATI SAMO VEZANO UZ HEVC SADRŽAJ KOJI ISPUNJAVA SVAKI OD SLJEDEĆIH TRIJU UVJETA: (1) HEVC SADRŽAJ SAMO ZA OSOBNU UPOTREBU; (2) HEVC SADRŽAJ KOJI NIJE PONUĐEN ZA PRODAJU; I (3) HEVC SADRŽAJ KOJI JE IZRADIO VLASNIK PROIZVODA. OVAJ PROIZVOD NE SMIJE SE KORISTITI VEZANO UZ HEVC KODIRANI SADRŽAJ TREĆE STRANE, KOJI JE KORISNIK NARUČIO ILI KUPIO OD TREĆE STRANE, OSIM AKO SE KORISNIKU ZASEBNO DODIJELE PRAVA ZA UPOTREBU PROIZVODA S TAKVIM SADRŽAJEM OD STRANE OVLAŠTENOG PRODAVAČA SADRŽAJA. VAŠA UPOTREBA OVOG PROIZVODA VEZANO UZ HEVC KODIRANI SADRŽAJ SMATRA SE PRIHVAĆANJEM OGRANIČENIH OVLAŠTI UPOTREBE KAO ŠTO JE PRETHODNO NAVEDENO.

### POJEDINOSTAVLJENA EU IZJAVA O SUKLADNOSTI

STRONG ovim putem izjavljuje da su uređaji 43UC6433, SRT 50UC6433, SRT 65UC6433 u skladu s direktivom 2014/53/EU.

Puni tekst EU deklaracije usklađenosti dostupan je na sljedećoj internetskoj adresi: <http://www.strong.tv/en/doc>

Podložno izmjenama Zbog stalnog istraživanja i razvoja, dizajn i izgled proizvoda mogu se promijeniti. Proizvedeno pod licencom tvrtke Dolby Laboratories. Dolby, Dolby Audio i duplo-D simbol su zaštitne marke Dolby Laboratories. Pojmovi HDMI, HDMI logo i High-Definition Multimedia Interface su zaštitni znaci ili registrirani zaštitni znaci tvrtke HDMI Licensing LLC u Sjedinjenim Državama i drugim zemljama. Wi-Fi je registrirani zaštitni znak tvrtke Wi-Fi Alliance®. Netflix je registrirani zaštitni znak tvrtke Netflix, Inc. YouTube™ je registrirani zaštitni znak tvrtke Google Inc. Svi nazivi proizvoda su zaštitni znakovi ili registrirani zaštitni znakovi njihovih odgovarajućih vlasnika.

© STRONG 2021. Sva prava pridržana.



Za najbolje performanse i sigurnost pažljivo pročitajte ovaj priručnik. Sačuvajte priručnik za slučaj potrebe.

## SADRŽAJ

<b>1.0 UPUTE</b>	<b>3</b>
1.1 Upute za sigurnost	3
1.2 Pohrana	4
1.3 Pribor	4
1.4 Postavljanje Televizora	4
<b>2.0 INSTALACIJA</b>	<b>4</b>
2.1 Standardni PIN kod: Podešavanje roditeljskog nadzora putem aplikacije LiveTV	4
2.2 Prednja ploča	4
2.3 Stražnja ploča	5
2.4 Daljinski upravljač	6
2.5 Postavljanje baterija	6
2.6 Upotreba daljinskog upravljača	7
<b>3.0 PRVA INSTALACIJA</b>	<b>7</b>
<b>4.0 POČETNI ZASLON</b>	<b>9</b>
4.1 Ulazi	10
4.2 Mreža i internet	10
<b>5.0 UPOTREBA ZNAČAJKE LIVE TV</b>	<b>12</b>
5.1 Instaliranje kanala	12
5.2 Gledanje TV kanala	16
5.3 Elektronički programski vodič (EPG)	16
5.4 TV izbornik	17
<b>6.0 MOGUĆNOSTI PAMETNOG TELEVIZORA</b>	<b>18</b>
<b>7.0 POSTAVKE SUSTAVA</b>	<b>18</b>
7.1 Glavni izbornik postavki	19
7.2 Izbornik postavki uređaja	19
<b>8.0 MULTIMEDIJA</b>	<b>20</b>
8.1 Podsjetnik prilikom uporabe USB uređaja za pohranu	20
8.2 Reprodukator multimedije	21
8.2.1 Prikazivanje videozapisa	23
8.2.2 Pregledavanje fotografija	24
8.2.3 Reprodukacija glazbe	25
8.2.4 Pregled tekstualnih dokumenata	26
<b>9.0 OTKLANJANJE POTEŠKOĆA</b>	<b>26</b>
<b>10.0 SPECIFIKACIJE</b>	<b>28</b>

## 1.0 UPUTE

### 1.1 Upute za sigurnost

- Prije upotrebe pročitajte sve upute. Čuvajte ove upute za slučaj potrebe.
- Koristite samo priključke i dodatke koje je propisao ili projektirao proizvođač (primjerice namjenski punjač, baterije itd.).
- Prije postavljanja ili upotrebe uređaja pregledajte upute na stražnjem dijelu kućišta koje se odnose na nazivne vrijednosti struje i sigurnost.
- Da biste smanjili rizik od požara ili strujnog udara, uređaj nemojte izlagati kiši ili vlazi.
- Nemojte onemogućavati prozračivanje prekrivanjem ventilacijskih otvora predmetima kao što su novine, stolnjaci, zavjese i sl.
- Uređaj se ne smije direktno izlagati ili prskati tečnostima. Nemojte na njega stavljati predmete napunjene tekućinama kao što su vaze.
- Oznaka  upozorava na rizik od strujnog udara. Vanjske strujne kablove mora instalirati stručna osoba ili upotrijebite originalni priključni kabel.
- Da biste spriječili ozljede, uređaj treba dobro pričvrstiti na zid ili pod sukladno uputama za postavljanje.
- Nepravilna zamjena baterija može uzrokovati požar. Baterije mijenjate samo istim ili ekvivalentnim tipom baterija.
- Baterija (ili baterije) se ne smiju izlagati prekomjernoj temperaturi, primjerice izravnoj sunčevoj svjetlosti, vatri i sl.
- Prekomjerna glasnoća zvuka iz slušalica može uzrokovati gubitak sluha.
- Glasno slušanje glazbe tijekom duljeg razdoblja može oštetiti sluh.
- Da biste smanjili rizik od oštećenja sluha, smanjite glasnoću na sigurnu i udobnu razinu te skratite vrijeme glasnog slušanja.
- Priključni kabel strujnog napajanja i utičnica moraju uvek biti pristupačni. Kada uređaj nije u upotrebi ili tijekom transporta, obratite pažnju na kabel strujnog napajanja. Na primer, povežite ga vezicama ili nečim sličnim. Obratite pažnju na oštre rubove ili ivice koje mogu oštetiti kabel za strujno napajanje. Pre nego što ponovo upotrebite kabel strujnog napajanja, molimo da strujni priključni kabel zamijenite kablom sa sličnim sa istim specifikacijama. Odsustvo svetlosne signalizacije na uređaju ne znači da je uređaj u potpunosti isključen iz struje. Za potpuno isključivanje uređaja, morate izvaditi utikač iz utičnice
- Obratite pažnju na ekološko odlaganje baterija.
- Na uređaj se ne smiju postavljati izvori otvorenog plamena, kao što su upaljene svijeće.
-  Da biste spriječili širenje vatre, svijeće i druge izvore otvorenog plamena uvijek držite podalje od uređaja.
- USB priključak pruža najviše 500 mA.
-  Oprema s ovom oznakom je Klasa II ili dvostruko izolirani električni uređaj. Projektirana je na takav način da ne zahtijeva sigurnosnu vezu za električno uzemljenje.

#### Radno okruženje

- Ovaj uređaj nemojte postavljati na skućenim mjestima kao što su ormari za knjige i sl.
- Uređaj nemojte koristiti na vlažnim i hladnim mjestima te ga zaštitite od pregrijavanja.
- Držite ga podalje od izravnog sunčevog svjetla.
- Proizvod nemojte koristiti na prašnjavim mjestima.
- Ne držite svijeće u blizini otvora na uređaju da bi izbjegli prodor zapaljivog materijala u unutrašnjost uređaja.

## WEEE smjernica



Pravilno odlaganje ovog proizvoda. Ova oznaka upozorava da se proizvod ne smije odlagati s komunalnim otpadom unutar EU. Da biste spriječili ugrožavanje okoliša i ljudskog zdravlja, uređaj odgovorno reciklirajte. Time ćete doprinijeti očuvanju prirodnih resursa. Rabljeni uređaj možete vratiti na predviđenim sabirnim mjestima ili dobavljaču od kojeg ste kupili uređaj. Dobavljači ili stručno osoblje mogu reciklirati proizvod na ekološki način.

## 1.2 Pohrana

Ovaj uređaj pažljivo je provjeren i pakiran prije otpreme. Prilikom vađenja iz ambalaže za pakiranje provjerite jesu li isporučeni svi dijelovi. Ambalažni materijal držite podalje od djece. Preporučamo da zadržite ambalažu za pakiranje tijekom jamstvenog razdoblja kako bi uređaj bio savršeno zaštićen u slučaju popravaka ili potraživanja jamstva.

## 1.3 Pribor

- 1x Upute za instalaciju
- 1x Sigurnosne upute/jamstveni list
- 1x daljinski upravljač
- 2x AAA baterije

## 1.4 Postavljanje Televizora

**Fig. 1**

Postavite TV na čvrstu vodoravnu površinu kao što je stol. Oko uređaja ostavite najmanje 10 cm prostora za prozračivanje. Da biste izbjegli opasnosti i kvarove, nemojte postavljati nikakve predmete na uređaj. Uređaj se može koristiti u tropskoj i umjerenoj klimi.

Priručnik za korisnike, koji je dostupan na našoj web-strani [www.strong.tv](http://www.strong.tv) sadrži sve upute za instalaciju i upotrebu ovog televizora. Značenje simbola je sljedeće.

**UPOZORENJE** Označava upozorenje.

**NAPOMENA** Označava sve ostale važne ili korisne informacije.

**MENU** Predstavlja tipku na daljinskom upravljaču ili televizoru.  
**(Podebljana znakovi)**

Ukazuju na tipku na daljinskom upravljaču

**Move to** Predstavlja stavku izbornika unutar prozora.  
**(Ukošeni Znakovi)**

## 2.0 INSTALACIJA

### 2.1 Standarni PIN kod: Podešavanje roditeljskog nadzora putem aplikacije LiveTV

### 2.2 Prednja ploča

**Fig. 2**

**NAPOMENA:** Grafički prikazi su simbolično predstavljani.



1. Indikator uključenosti/senzor daljinskog upravljača
2. Zvučnici

## 2.3 Stražnja ploča

Fig. 3a

<b>NAPOMENA:</b>	Grafički prikazi su simbolično predstavljani.
1. ▲▼	Pretraživanje popisa kanala naviše/naniže. U sustavu izbornika iste su funkcije tipki ▲▼ na daljinskom upravljaču i u kontrolama izbornika.
2. ◀▶	Povećavanje/smanjivanje glasnoće. U sustavu izbornika iste su funkcije tipki ◀▶ na daljinskom upravljaču i u kontrolama izbornika.
3. ⏻/Menu	Uključivanje TV-a ili prebacivanje u stanje pripravnosti (Standby). Ako je TV uključen, pritiskom na tipku možete izabrati izvor signala <i>Izvor signala</i> . U nekim stavkama izbornika, možete se pritiskom na tipku vratiti u prethodni izbornik. Ako pritisnete tipku duže od 3 sekunde, na zaslonu će se pojaviti <i>NAV</i> izbornik.
<b>NAPOMENA:</b>	Grafički prikazi su simbolično predstavljani











Fig. 3b

1. <b>ETHERNET - RJ45</b>	Priključivanje na Internet Router da bi imali pristup Internetu ili aplikacijama.
2. <b>S/PDIF (optički.)</b>	Koristite RCA kabel da bi priključili vaš TV sa kompatibilnim digitalnim pojačalom ili pojačalom za kućni kino.
3. <b>USB 2.0</b>	USB 2.0 priključak.
4. <b>USB 2.0</b>	USB 2.0 priključak.
5. <b>HDMI 4</b>	Priključak HDMI ulaznog signala iz uređaja poput DVD ili Blu-ray Player-a, ili konzole za video igre.
6. <b>HDMI 3</b>	Priključak HDMI ulaznog signala iz uređaja poput DVD ili Blu-ray Player-a, ili konzole za video igre.
7. <b>HDMI 2</b>	Priključak HDMI ulaznog signala iz uređaja poput DVD ili Blu-ray Player-a, ili konzole za video igre.
8. <b>AV IN</b>	Priključak za 3,5 mm AV kabel koji se povezuje sa video kamerom ili drugim sličnim uređajima koji emituju analogni video signal.
9. <b>SAT IN</b>	Priključak koaksialnog kabla za prijem satelitskog signala.
10. <b>ANTENNA IN</b>	Priključak koaksialnog kabla za prijem DVB-T/T2 signala.
11. <b>USB 2.0</b>	USB 2.0 priključak.
12. <b>HDMI 1 (ARC)</b>	Priključak HDMI ulaznog signala iz uređaja poput DVD ili Blu-ray Player-a, konzole za video igre ili digitalnog audio pojačala koji podržava ARC (Audio return channel (audio povratni kanal)) funkciju. Ovaj priključak šalje ARC signal da bi upotunio audio vezu i podržao punu Dolby Audio podršku.
13. <b>CI</b>	Umetnite Conditional Access Modul (CAM) koji je neophodan za dekodiranje kodiranih kanala.
14. <b>HEADPHONE</b>	Priključak za slušalice. Ako su slušalice priključene i odabrane kao izvor reprodukcija tona, zvučnici TV-a su deaktivirani.

**NAPOMENA:** Ako se TV uređaj isključi dok ukopčavate kabel na neki od priključaka, ponovo ga uključite.

## 2.4 Daljinski upravljač

**Fig. 4**

- |   |  |
|---|--|
| 1.   | Pritisnite da bi uključili TV uređaj ili ga prebacili u stanje pripravnosti. |
| 2. <b>INPUT</b>   | Odabir izvora signala.   |
| 3. <b>NETFLIX</b>   | Pritisnite za trenutni pristup usluzi Netflix-a.*                            |
| 4. <b>YouTUBE</b>   | Aktiviranje YouTube aplikacije.  |
| 5. <b>SUBT</b>  | Uključivanje i isključivanje titlova u DTV načinu.                           |
| 6.   | Pritisnite tipku da bi zaustavili reprodukciju.                              |
| 7.   | Pritisnite za isključivanje i ponovno uključivanje zvuka.                    |
| 8.   | Pritisnite tipku za upravljanje multimedijalnim sadržajem-unazad.            |
| 9.   | Pritisnite tipku za upravljanje multimedijalnim sadržajem-napred.            |
| 10.  | Pritisnite tipku da bi pauzirali, ili ponovo pokrenuli reprodukciju.         |
| 11. <b>TEXT</b>   | Otvaranje i zatvaranje izbornika teleteksta.                                 |
| 12. <b>GUIDE</b>  | Pritisnite za prikaz VODIČA u DTV načinu.                                    |
| 13. <b>ASPECT</b>   | Pritisnite za promjenu omjera širine i visine slike.                         |
| 14.  | Kretanje kroz izbornik. Potvrda odabira.                                     |
| 15. <b>BACK</b>   | Povratak na prethodni kanal. U izborniku: Povratak u prethodni izbornik.     |
| 16.  | Otvaranje izbornika.   |
| 17.  | Povratak na početni zaslon.  |
| 18. <b>VOL +/-</b>  | Povječavanje i smanjivanje glasnoće  |
| 19. <b>CH ▼/▲</b>   | Prebacivanje na sljedeći ili prethodni program.                              |
| 20.  | Pritisnite za aktivaciju glasovnog upravljanja.                              |
| 21. <b>0 ~ 9</b>  | Izravno biranje kanala.  |
| 22. <b>INFO</b>   | Prikaz informacija o trenutnom izvoru.                                       |
| 23. <b>TIPKE U BOJI</b>   | Pritisnite za pokretanje odgovarajućih funkcija u TV ili DTV načinu.         |
| 24. <b>G</b>  | Povratak na prethodni kanal.   |

\* Članarina nije uključena. Netflix je dostupan u odabranim državama. Za streaming s usluge Netflix potrebno je postaviti račun. Potreban je širokopoljasni internet. Za pojedinosti pregledajte [www.netflix.com/TermsOfUse](http://www.netflix.com/TermsOfUse).

## 2.5 Postavljanje baterija

**Fig. 5**

Postavite dvije (2) AAA baterije u odjeljak baterija manjeg daljinskog upravljača. Pazite na podudaranje sa oznakama polariteta u odjeljku.

**NAPOMENA:** Ilustracije predstavljaju samo primjer. Pravi izgled predmeta se može razlikovati.

1. Povucite poklopac paralelno s kućištem.
2. Postavite dvije (2) AAA baterije u odjeljak pazeći na polaritet.
3. Povucite poklopac u suprotnom smjeru kako biste ga zatvorili.

### Mjere opreza prilikom upotrebe baterije

Nepravilno korišćenje prouzrokuje oštećenje baterija. Pažljivo proučite slijedeće upute.

1. Obratite pažnju na polaritet baterija kako ne bi došlo do kratkog spoja.
2. Na efikasnost rada daljinskog upravljača utiče pad napona baterija. U tom slučaju stare baterije trebate zamijeniti novim. Izvadite baterije iz daljinskog upravljača ako ne nameravate duže vrijeme da ga koristite.
3. Nemojte miješati baterije različite vrste (npr. baterije na bazi mangana i alkalne baterije).
4. Bateriju nemojte spaljivati, izlagati udarcima ni rastavljati.
5. Baterije odložite sukladno važećim propisima o zaštiti okoliša.

## 2.6 Upotreba daljinskog upravljača

- Daljinski upravljač usmjerite prema senzoru. Predmeti između daljinskog upravljača i senzora mogu blokirati prijem signala.
- Daljinski upravljač ne izlažite prekomjernim vibracijama. Nemojte ga izlagati prskanju i ne ostavljajte ga na vlažnim mjestima.
- Ne ostavljajte ga na izravnom sunčevom svjetlu. Vrućina može uzrokovati deformacije uređaja.
- Ako je senzor signala daljinskog upravljača pod izravnim sunčevim svjetlom, daljinski upravljač neće funkcionirati. U tom slučaju zasjenite prozore, premjestite televizor ili pokušajte približiti daljinski upravljač senzoru.

\* da bi potvrdili vaš odabir pritisnite OK ili ARROW tipku.

## 3.0 PRVA INSTALACIJA

Nakon što sve pravilno povežete, uključite televizor.

Pratite upute za inicijalnu instalaciju (FTI) na zaslonu i dovršite postupak. To će potrajati nekoliko minuta.

Instalacija TV kanala

Odaberite državu i potvrdite odabir tipkom OK.

	Czechina
	Denmark
	Estonia
	Finland
	France
	Germany
	Greece
	Hungary
	India

**Country**  
Please select your country:  
Use 'OK' or 'Right' key to go to next page.

Odaberite TV način *Home* ili *Retail* ovisno o tome gdje će se televizor instalirati i upotrebljavati.

## Select TV mode

'Home' mode is optimized for efficient energy usage for home use.

'Retail' mode is optimized to store demo with fixed settings.

Use 'OK' or 'Right' key to go to next page.

Home

Retail

Odaberite način rada pretraživača *Satellite* ili *Antenna/Cable*.

## Tuner mode

Please select your tuner mode:

Use 'OK' or 'Right' key to go to next page.

Satellite

Antenna/Cable

Da biste instalirali zemaljske ili kablске kanale odaberite *Antenna/Cable* i odaberite odgovarajuću vrstu. Pretraživanje možete preskočiti i obaviti ga kasnije.

## Antenna/Cable

Please select your tuner mode:

Use 'OK' or 'Right' key to go to next page.

Antenna

Cable

Skip

Za instalaciju satelitskih kanala odaberite *Satellite* i obavite potrebna podešavanja sukladno stvarnoj konfiguraciji satelitskog sustava. Pretraživanje možete preskočiti i obaviti ga kasnije. Informacije o instalaciji TV kanala pronaći ćete u **Poglavlju 5.1**.

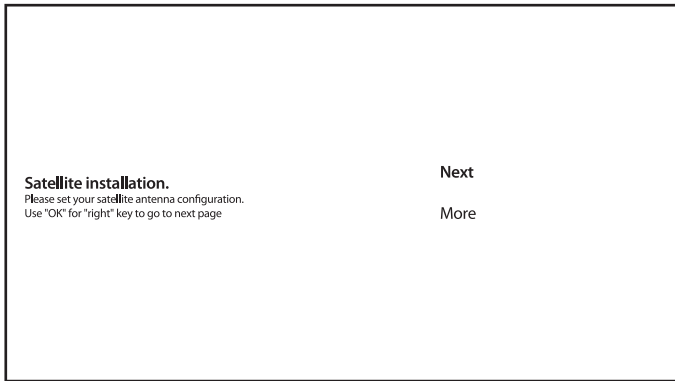

Pratite upute na zaslonu kako biste dovršili instalaciju.  
Čestitamo! Uspješno ste dovršili prvu instalaciju televizora.

## 4.0 POČETNI ZASLON



Početni zaslon glavni je zaslon ovog televizora.

Podijeljen je u nekoliko zona i redova te sadrži

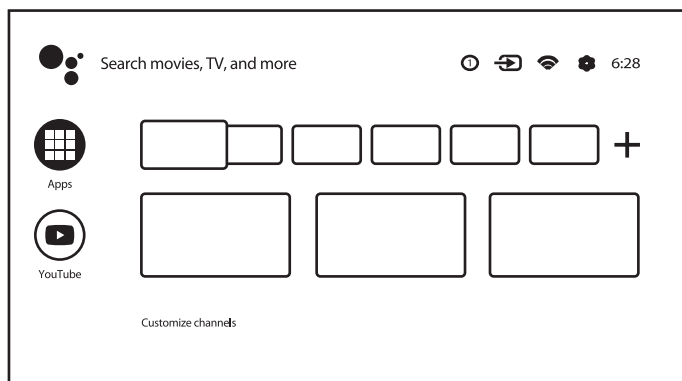
- Redak za pretraživanje u koji možete unijeti tekst za pretraživanje informacija ili sadržaja;
- Kutak obavijesti koji sadrži informacije o obavijestima i porukama sustava. Također omogućuje brzi pristup ulazima, priključcima i postavkama televizora te prikazuje trenutno vrijeme sustava.
- Redak aplikacija *Apps*, koji sadrži popis najčešće upotrebljivanih aplikacija, uključujući aplikaciju *Live TV* i ostale te ikonu *Apps* za pristup kompletnom popisu instaliranih aplikacija i trgovini Application Store u kojoj možete nabaviti nove aplikacije.
- Još nekoliko redaka, koji se nazivaju kanalima *Channels* i prikazuju detaljne informacije specifične za svaku aplikaciju. Ovo se područje može prilagoditi. Upotrijebite opciju *Customize channels* kako biste unijeli promjene.



Za pristup početnom zaslonu i izlaz iz bilo koje aktivne aplikacije pritisnite tipku  na daljinskom upravljaču.

Prebacujte se između opcija ili aplikacija tipkama  i . Pritisnite OK za odabir opcije ili aplikacije.

## 4.1 Ulazi

TV je opremljen ulazima ili izvorima: *TV or Channels, Composite, HDMI 1, HDMI 2 and HDMI 3.*

Za pristup ovoj opciji odaberite stavku *Inputs* na početnom zaslonu ili pritisnite tipku **INPUT** na daljinskom upravljaču.

Odaberite ulazni izvor među uređajima koji su s TV-om povezani putem različitih priključaka.

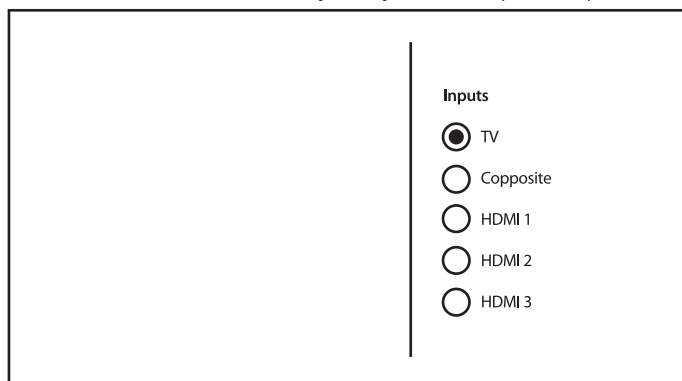

## 4.2 Mreža i internet

Internetska veza omogućuje instaliranje i upotrebu internetskih aplikacija (Youtube, Netflix itd.) i drugih prednosti pametnih televizora.

Pristup mreži i internetska veza podešavaju se u odjeljku *Network & internet* izbornika *Settings* ili putem ploče za brzi pristup na početnom zaslonu.

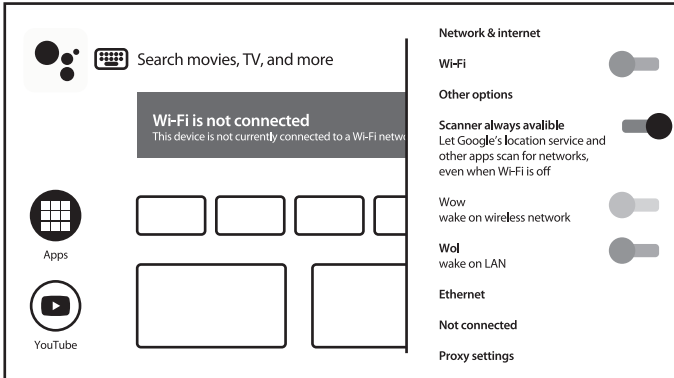

TV se može povezati s kućnom mrežom na dva načina:

- Žično, pomoću RJ-45 (LAN) priključka na stražnjoj ploči.
- Bežično putem kućne bežične mreže.

**NAPOMENA:** Za pristup internetu morate imati pretplatu na širokopoljasnu internetsku uslugu.

**NAPOMENA:** Upute u nastavku uobičajeni su način povezivanja TV-a sa žičnom ili bežičnom mrežom. Način povezivanja može ovisiti o stvarnoj mrežnoj konfiguraciji. Ako imate pitanja o svojoj kućnoj mreži, obratite se davatelju internetskih usluga.

## Povezivanje na žičnu mrežu

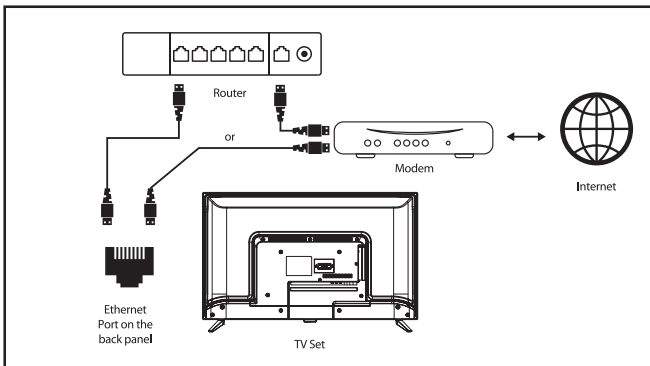

Povezivanje na žičnu mrežu

1. Provjerite imate li:
  - Ethernet kabel dovoljne duljine za povezivanje s TV-om
  - Usmjerivač ili modem s dostupnim Ethernet priključkom

1. Internetsku vezu velike brzine
2. Priključite Ethernet kabel na usmjerivač i u Ethernet priključak na poleđini TV-a.
3. Vezu po potrebi možete konfigurirati u **Ethernet** odjeljku izbornika.

## Povezivanje na bežičnu mrežu

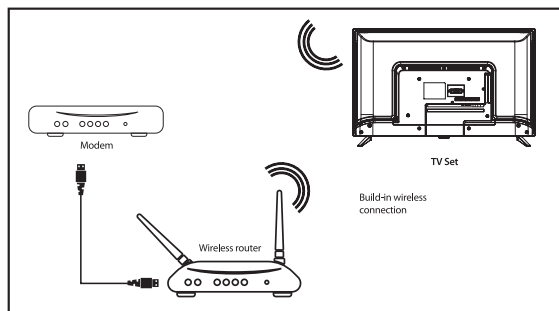

Povezivanje na žičnu mrežu:

1. Provjerite imate li:
  - Usmjerivač koji emitira bežični signal od 2,4 GHz
  - Internetsku vezu velike brzine
2. Odaberite svoju Wi-Fi mrežu na popisu **Available networks** i unesite lozinku.
3. Po potrebi konfigurirajte vezu pomoću drugih opcija izbornika.

Više o pametnim značajkama televizora pronaći ćete u **Poglavlju 6**.

## 5.0 UPOTREBA ZNAČAJKE LIVE TV

Odaberite aplikaciju **Live TV** na početnom zaslonu ili **TV or Channels** u izborniku ulaza kako biste gledali TV kanale uživo. Pritisnite **OK** za pokretanje aplikacije.

Ova aplikacija omogućuje pristup televiziji uživo kako biste mogli uživati u omiljenim TV i radijskim programima iz TV izvora (antena, kabel ili nekoliko satelita).

Ako ste preskočili instalaciju DTV-a tijekom inicijalnog postavljanja i prvi put pokrenete aplikaciju, ona će preporučiti pretraživanje i instaliranje kanala.

**NAPOMENA:** Ako ne pretražite i ne instalirate kanale, nećete imati što gledati.

## 5.1 Instaliranje kanala

Kanale možete instalirati na dva načina.

### 1. način - putem odjeljka **Channels** u TV izborniku

Ovo je jednostavan postupak dodavanja kanala.

Pritisnite tipku **MENU**, a zatim **▲** kako biste prešli u odjeljak **Channels**.

Odaberite ikonu **CH+** za dodavanje novih kanala.

Odaberite izvor za instaliranje kanala.

Odaberite **Tuner(DTV)** za instaliranje digitalnih kanala. Ostale opcije su **Tuner(ATV)** - za instaliranje analognih ili kabelaških kanala i **Google Play Movies & TV** - za streaming TV kanala s interneta.



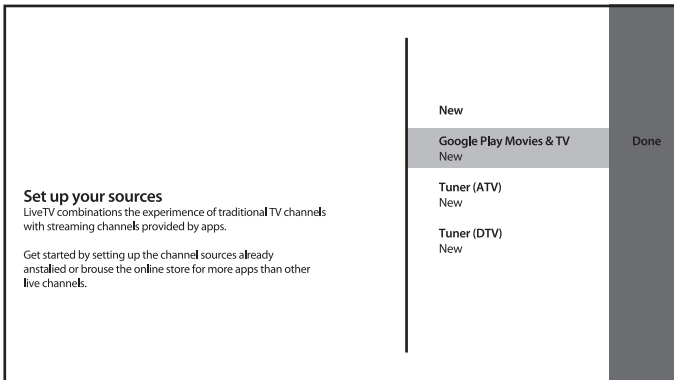
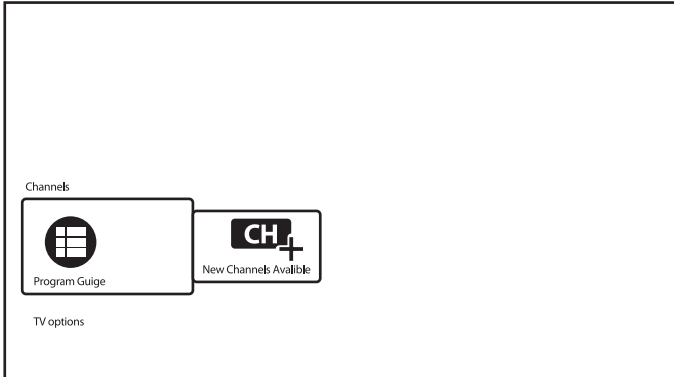

Za izvor **Tuner(DTV)** pokrenut će se isti postupak instalacije kanala kao i prilikom prvog postavljanja.

Odaberite način pretraživača: **Satellite** ili **Antenna/Cable** i pratite upute na zaslону.

Više informacija pronaći ćete u **Poglavlju 3**.

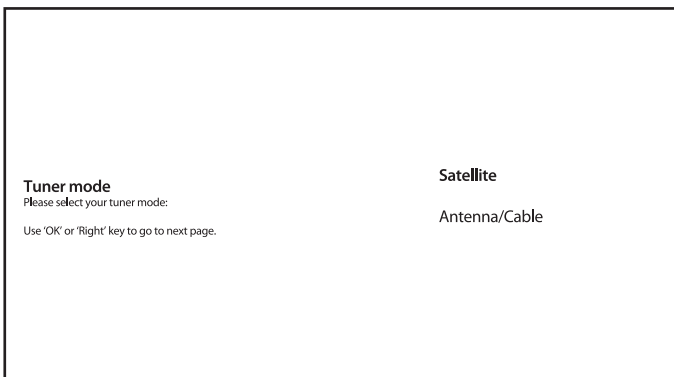

Za izvor *Tuner(ATV)* sustav će pokrenuti pretraživanje analognih ili kabelskih TV kanala putem priključene antene. Pretraživanje možete preskočiti tako da odaberete *Skip Scan*. Druge postavke nisu dostupne.

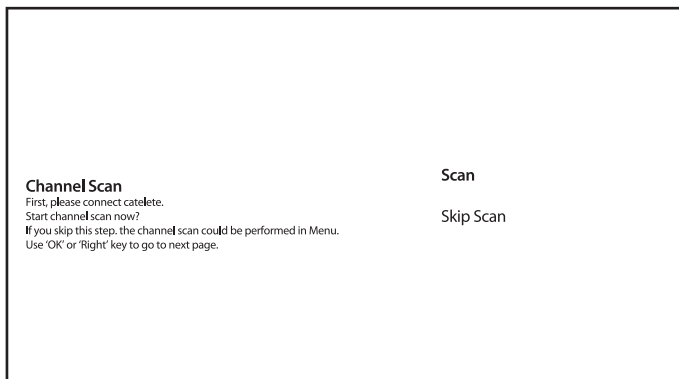

Kada dovršite instaliranje novih kanala, odaberite *FINISH*.



Odaberite *Done* na zaslonu izvora kako biste dovršili postupak.

## 2. način - putem odjeljka **Settings (Postavke)** u odjeljku *Channels*

Ovo je univerzalan postupak dodavanja kanala. Ovdje možete definirati ostale opcije za kanale.

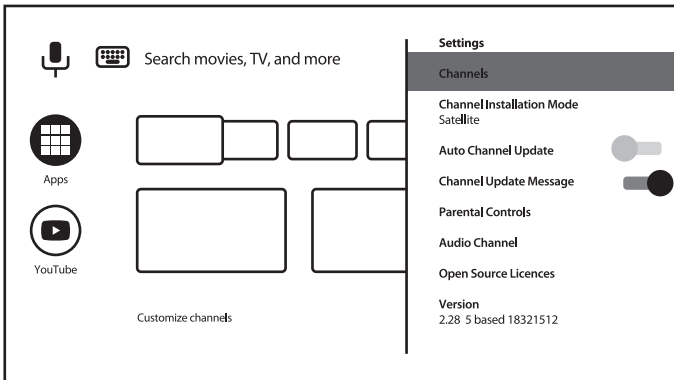
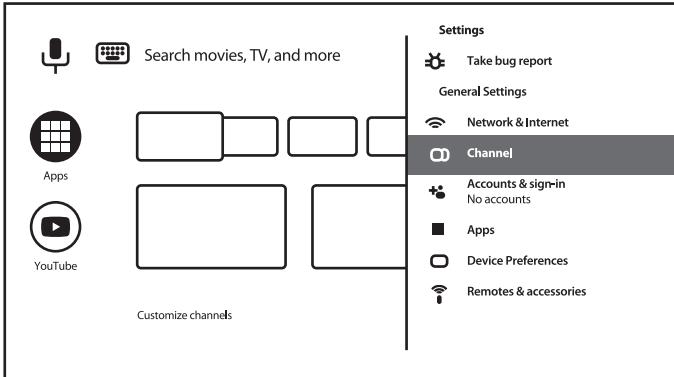

## Channels

Ovaj odjeljak služi za instaliranje kanala (dodavanje/ažuriranje ili ponovno pretraživanje satelita i ručno podešavanje kanala) te upravljanje kanalima (preskakanje, sortiranje, premještanje ili uređivanje kanala na popisu ili brisanje popisa kanala).

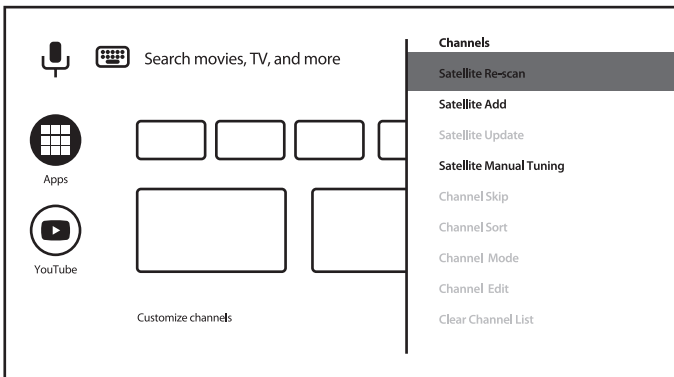

## *Channel Installation Mode*

Ovaj odjeljak služi za odabir izvora za instaliranje kanala.

Dostupne opcije su *Antenna, Cable or Satellite*.

Ostale opcije i stavke u poglavlju *Channel*:

*Auto Channel Update* za automatsko ažuriranje popisa kanala ako operater uvede promjene.

### *Channel Update Message*

za prikaz poruke o ažuriranju kanala.

### *Parental Controls*

(dostupno nakon unosa odgovarajuće lozinke) za definiranje blokiranih kanala, ograničenja programa te blokiranje/deblokiranje ulaza i promjenu lozinke/PIN-a.

### *Audio Language i 2nd Audio Language*

za određivanje preferiranog i sekundarnog audiojezika.

## 5.2 Gledanje TV kanala

Po dovršetku instalacije možete gledate instalirane TV programe.

Neke korisne značajke za ugodno gledanje.

### Promjena kanala

Kanale možete mijenjati na sljedeće načine:

- Izravno pomoću tipki **0~9**.
- Pomoću tipki **▲▼** ili **CH+/CH-**.
- Putem popisa kanala tipkama **OK** i **▲▼**. Upotrijebite **TIPKE U BOJI** za kretanje prema gore ili dolje po popisu, odabir opcija sortiranja popisa (prema vrsti, broju ili nazivu kanala) ili prebacivanje na popis favorita.

### Informacijska oznaka

Tijekom gledanja televizije možete pritisnuti tipku **INFO** za informacije o trenutnom ili sljedećem programu koji se emitira\*.

Dvapat ili više puta pritisnite tipku **INFO** za uključivanje/isključivanje dodatnih pojedinosti o trenutno emitiranom programu.

\* Informacije o događajima prikazuju se kada su dostupne. Dostupnost ovisi o izvoru signala

## 5.3 Elektronički programski vodič (EPG)

EPG je kratica za Digital Electronic Program Guide (Digitalni elektronički programski vodič). Vodič pružaju davatelji televizijskog programa i sadrži informacije o emisijama. U digitalnom načinu možete mu pristupiti pritiskom tipke **GUIDE** na daljinskom upravljaču. Pritisnite **GUIDE** kako biste prikazali elektronički programski vodič. Tipkama **▲▼** odaberite kanal, a tipkama **◀▶** pregledajte detaljne informacije o programu.

Pritisnite **BACK** za prekid i povratak na načine prikazivanja.

Pritišćite **TIPKE U BOJI** da biste obavili potrebne radnje.

**CRVENO** prebacivanje na prethodni dan EPG-a

**ZELENO** prebacivanje na sljedeći dan EPG-a

**ŽUTO** pregled detaljnih informacija o programu

**PLAVO** definiranje filtra (npr. po žanrovima) za EPG

## 5.4 TV izbornik

U izborniku aplikacije *Live TV* možete unijeti promjene prikazivanja kanala i podesiti druge opcije. Pritisnite  za otvaranje izbornika TV aplikacije.

Izbornik sarži 2 razine: *TV options* (zadano) i *Channels*.

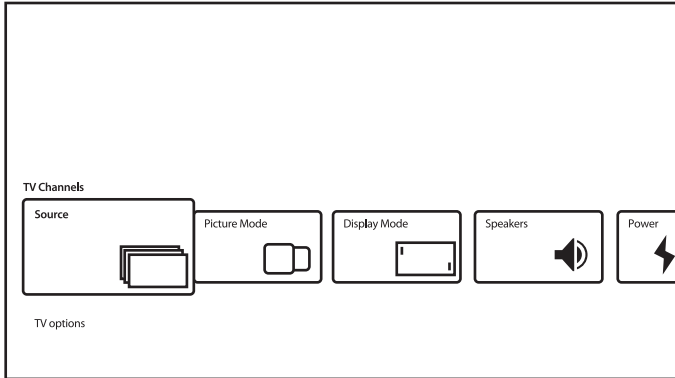

*TV options* sastoji se od podizbornika: *Source*, *Picture Mode*, *Display Mode*, *Sound Mode*, *Speakers*, *Power*, *CI Card*, *Advanced Options* i *Settings*.

*Source* prikazuje isti, prethodno opisani izbornik ulaza. Za više informacija pregledajte **Poglavlje 4.1**.

*Picture Mode* sadrži opcije za podešavanje kvalitete slike: *Standard* (zadano) i *User*, *Vivid*, *Sport*, *Movie*, *Game*, *Energy Saving*. Kvalitetu slike podesite po potrebi.

*Display Mode* sadrži opcije za podešavanje omjera širine i visine slike: *Automatic* (zadano) i *Full*, *Super Zoom*, *Unscaled*, *4:3*, *Movie expand 14:9*, *Movie expand 16:9*.

Ovaj podizbornik dostupan je i pritiskom tipke **ASPECT** na daljinskom upravljaču.

*Speakers* sadrži opcije za podešavanje izlaza zvuka televizora: *TV Speakers* (zadano) i *External Audio System*.

*Power* definira parametre kao što su *Sleep Timer*, *Switch Off Timer*, *No Signal Auto Power Off* i ostali.

*CI Card* prikazuje izbornik CI utora i CAM kartice: *CAM Menu*, *CAM scan*, *User Preference*. Može sadržavati druge stavke, ovisno o upotrijebljenoj CAM kartici.

*Advanced Options* sadrži dodatne opcije i informacije o emitiranju.

Dostupne opcije i parametri:

*Sound Tracks* – za odabir zvučnog zapisa, ako je dostupan u programu.

*Default Channel* – za odabir kanala kao zadanog nakon uključivanja televizora.

*HBBTV Settings* – za definiranje parametara HBB TV podrške i upotrebe.

*Auto Sleep* – za definiranje razdoblja neaktivnosti korisnika, tijekom kojeg TV prelazi u stanje pripravnosti;

neki drugi parametri za titlove, teletext i ostalo.

Također i

*System Information* – za prikaz detaljnih informacija o trenutnom kanalu, kao što su snaga i kvaliteta signala, frekvencija, ID usluge itd.

*Version Info* – naziv modela i verzija softvera.

## 2. razina TV izbornika

Odjeljak *Channels* sadrži informacije i parametre emitiranja.

Da biste otvorili ovaj izbornik pritisnite tipku , a zatim .

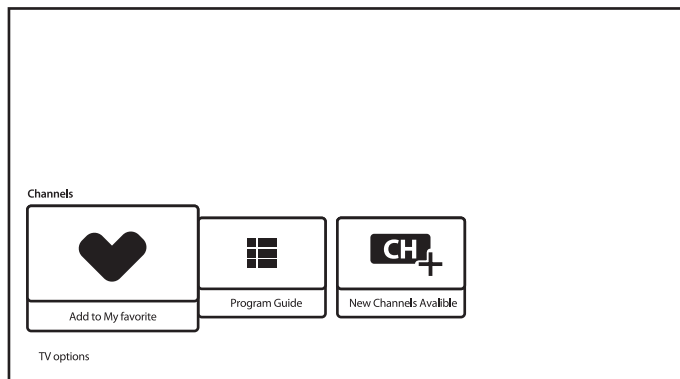

Sadrži sljedeće stavke: *Add to My Favorites*, *Program Guide*, *CH+ (New Channels Available)*.

*Add to My Favorites* omogućuje dodavanje trenutnog kanala na popis favorita ili uklanjanje s njega. CRVENO srce znači da se odabrani kanal nalazi na popisu favorita.

*Program Guide* omogućuje pristup EPG-u. Za informacije o upotrebi pregledajte **Poglavlje 5.3**.

Alat *CH+ (New Channels Available)* omogućuje brzo dodavanje/instaliranje novog kanala na popis. Za informacije o upotrebi pregledajte **Poglavlje 5.1**.

## 6.0 MOGUĆNOSTI PAMETNOG TELEVIZORA

Ovo je pametan model televizora. To znači da, osim uobičajene televizije uživo, pruža i druge mogućnosti, kao što su odabir izvora videosadržaja (YouTube, Netflix i sl.), dodavanje funkcionalnosti instaliranjem različitih aplikacija itd.

### NAPOMENA:

Za upotrebu pametnih značajki televizora potrebna je internetska veza, a u većini slučajeva i Google račun. Informacije o podešavanju internetske veze i upotrebi Google računa potražite u **Poglavlju 3 i Poglavlju 7**.

Google račun omogućuje pristup aplikacijama, igrama, filmovima i glazbi u trgovini Google Play. Ovdje možete pretražiti, odabrati i instalirati korisničke programe, igre, aplikacije za IPTV sadržaj, streaming videozapisa i glazbe, druge reproduktore multimedije, vremensku prognozu itd.

Aplikacije često zahtijevaju registraciju i upotrebu jedinstvenog računa za pristup svojim uslugama. Neke usluge nisu besplatne i zahtijevaju pretplatu. Te podatke čuvajte u tajnosti.

## 7.0 POSTAVKE SUSTAVA

Svim postavkama televizora možete pristupiti iz odjeljka *Settings* u izborniku, putem ploče za brzi pristup na početnom zaslonu ili izbornika aplikacije *Live TV*.

## 7.1 Glavni izbornik postavki

Glavne značajke, kao što su mrežna veza, instaliranje kanala, računa i sl., dostupne su na prvom zaslону izbornika postavki.

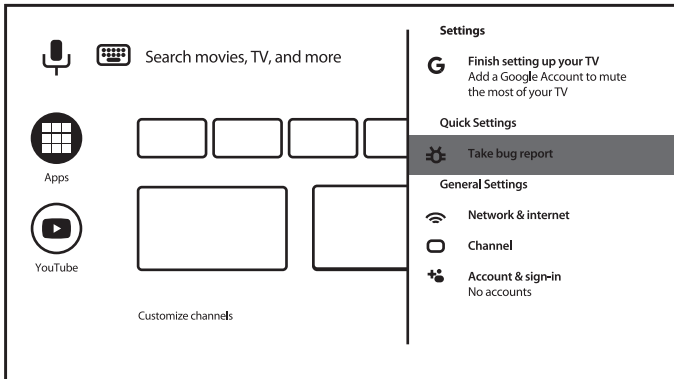

Ovdje možete saznati prijedloge sustava, upravljati svojim računicama (*Accounts & sign-in*), aplikacijama (*Apps*), definirati parametre za dozvole, poseban pristup te opcije sigurnosti i ograničenja.

Za mrežno i internetsko povezivanje *Network & internet* pregledajte **Poglavlje 4.2**

Odjeljak *Channel* služi za instaliranje *Live TV* kanala i upravljanje njima. Za više informacija pregledajte **Poglavlje 5.1**.

U odjeljku *Remotes & accessories* možete dodavati uređaje kao što su daljinski upravljači, Bluetooth slušalice i sl. te upravljati njima.

## 7.2 Izbornik postavki uređaja

Za pristup svim opcijama upravljanja uređajima, kao što su *Date & time*, *Language*, *Picture*, *Sound* itd. odaberite odjeljak *Device Preferences* u ovom izborniku.

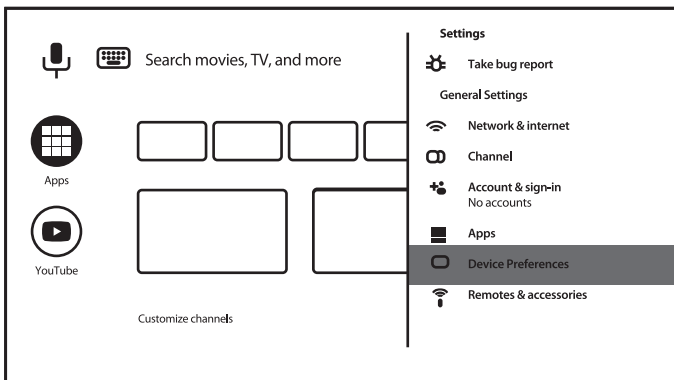

Za prikaz glavnog izbornika pritisnite MENU. Pritišćite ▲▼ kako biste odabrali *Device Preferences*, a zatim pritisnite OK kako biste otvorili podizbornik.

Sadržaj podizbornika:

<b>About</b>	sadrži informacije o modelu i nazivu uređaja, kao i neke druge korisne informacije te pruža pristup alatu za ponovno pokretanje i ažuriranje sustava.
<b>Date &amp; Time</b>	određuje način podešavanja lokalnog datuma i vremena, format prikaza tih informacija i vremensku zonu.
<b>Timer</b>	za podešavanje vremena uključivanja/isključivanja televizora.
<b>Language</b>	sadrži popis dostupnih jezika za upotrebu u izbornicima. Tipkama ▲/▼ odaberite jezik i pritisnite OK za potvrdu.
<b>Keyboard</b>	za podešavanje postavki zaslonske tipkovnice.
<b>Inputs</b>	odabir i upravljanje ulazima televizora.
<b>Power</b>	podešavanje postavki potrošnje energije, kao što su <i>Sleep Timer</i> , <i>Picture off</i> , <i>Switch Off Timer</i> i <i>No Signal Auto Power Off</i> .
<b>Picture</b>	definirajte način prikazivanja slike i ručno podesite parametre kao što su svjetlina, zasićenost, boja, temperatura itd.
<b>Sound</b>	odaberite način reprodukcije zvuka i ručno podesite parametre kao što su zvukovi sustava, balans, ekvilizator, automatsko upravljanje glasnoćom itd.
<b>Storage</b>	informacije o unutarnjim i priključenim uređajima za pohranu.
<b>Home screen</b>	podešavanje izgleda početnog zaslona.

Ostale opcije dostupne u ovom izborniku: *Retail Mode*, *Google Assistant*, *Chromecast built-in*, *Screen saver*, *Location*, *Usage & diagnostics*, *Accessibility*

**Reset** Vraćanje svih parametara televizora na tvorničke postavke. Kada potvrdite ovaj izbor, brišu se sve postavke koje su prethodno ručno definirane, kao i sve instalirane aplikacije te uneseni računi, a televizor se vraća na tvorničke postavke!

## 8.0 MULTIMEDIJA

### 8.1 Podsjetnik prilikom uporabe USB uređaja za pohranu

1. Neki USB uređaji za pohranu možda neće biti kompatibilni s ovim televizorom.
2. Izradite sigurnosnu kopiju podataka na USB uređaju kako biste ih zaštitili od gubitaka, kvarova itd. STRONG ne preuzima nikakvu odgovornost za gubitke proizašle iz zloupotrebe ili kvarova. Sigurnosno kopiranje podataka odgovornost je korisnika.
3. Učitavanje velikih datoteka može trajati nešto dulje.
4. Brzina prepoznavanja USB uređaja za pohranu ovisi o predmetnom uređaju.
5. Prilikom priključivanja ili odspajanja USB uređaja za pohranu pazite da TV ne bude u USB načinu, u suprotnom može doći do oštećenja USB uređaja ili datoteka pohranjenih na njemu.
6. Koristite samo USB UREĐAJE formatirane u datotečnom sustavu FAT16, FAT32 ili NTFS (samo reprodukcija) koji podržava operacijski sustav Windows. Ako je uređaj formatiran korisničkim programom koji Windows ne podržava, možda neće biti prepoznat.
7. Prilikom upotrebe USB tvrdog diska koji zahtijeva zaseban izvor napajanja, pazite da snaga tj. napajanje ne prelazi 500 mA. U suprotnom će se sustav televizora prebaciti u stanje pripravnosti. Iskopčajte USB tvrdi disk i ponovo pokrenite sustav televizora.



8. Ako datotečni format nije podržan ili je datoteka oštećena, prikazat će se poruka "Unsupported file".
9. Za obradu FHD (Full HD) slike treba više vremena i to ne ovisi o televizoru. Budite strpljivi.
10. Ovaj televizor možda neće podržavati neke multimedijske datoteke promijenjenog ili naprednog formata kodiranja i sl.

## 8.2 Reproduktor multimedije

Za reprodukciju multimedijskih datoteka kao što su videozapisi, filmovi, glazba i fotografije te čitanje tekstualnih datoteka s USB uređaja za pohranu preporučujemo upotrebu ugrađenog reproduktora multimedije (prikazuje se na ikoni kao MMP). Dostupan je na popisu instaliranih aplikacija.

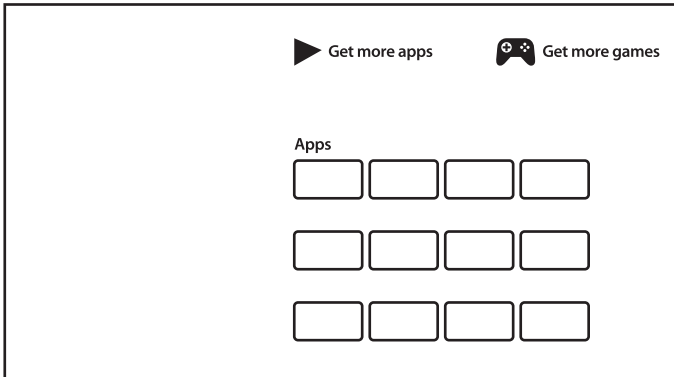

Uz reproduktor multimedije možete reproducirati videozapise, glazbu, prikazivati slike i tekst podržanih formata datoteka s USB uređaja za pohranu na zaslonu televizora.

### NAPOMENA:

Ako iz bilo kojeg razloga ne želite upotrebljavati ugrađeni reproduktor multimedije, u trgovini Google Play možete instalirati neki od dostupnih reproduktora (npr. MX Player, VLC Player itd.).

### NAPOMENA:

Podrška multimedijskih datoteka ovisi o televizoru i aplikaciji koja se upotrebljava za reprodukciju. Različite multimedijske aplikacije mogu podržavati različite formate i vrste multimedijskih datoteka.

Priključite USB uređaj za pohranu na USB priključak, pokrenite reproduktor multimedije i odaberite vrstu multimedije na stranici Multimedia: **Video**, **Photo**, **Audio** i **Text**.

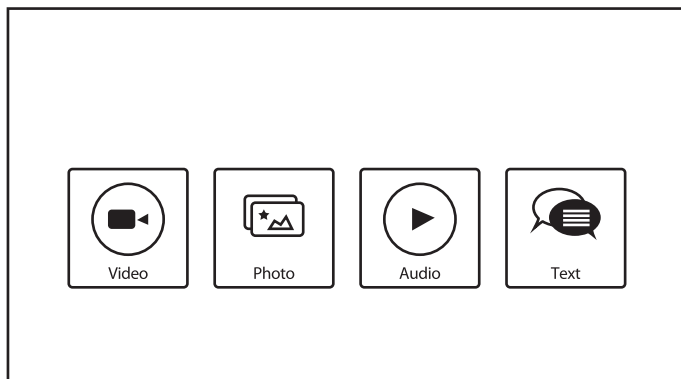

Pritisnite OK za potvrdu odabira.

Na zaslonu će se prikazati:

- U lijevom dijelu zaslona: vrsta odabrane multimedije i kratke informacije o odabranoj datoteci. Prikazat će se i prilikom pauziranja ili nastavka reprodukcije na smanjenom zaslonu.
- U desnom dijelu zaslona: sadržaj priključenog USB uređaja s njegovim mapama i datotekama.

Tipkama ▲▼ i ◀▶ odaberite mapu ili datoteku.

Pritisnite OK kako biste otvorili mapu.

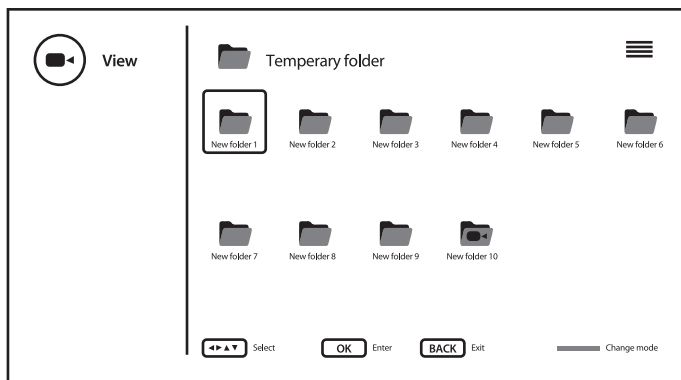

Označite datoteku koju želite reproducirati ili pregledati i pritisnite OK kako biste otvorili.

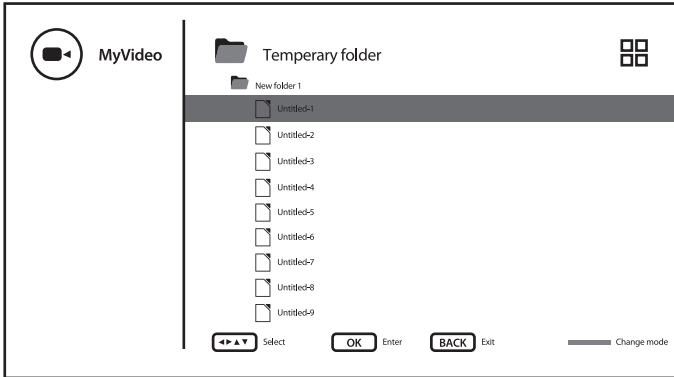

Možete se prebacivati između prikaza ikona i prikaza stabla pomoću **PLAVE** tipke.

Tijekom reprodukcije možete upotrijebiti multimedijske tipke na daljinskom upravljaču ili naredbe na zaslonu, dostupne iz izbornika kada pritisnete **≡**.

**NAPOMENA:**

Kada odaberete jednu od vrsta multimedije, npr. *Video*, mape će prikazivati sao kompatibilne vrste multimedije.

## 8.2.1 Prikazivanje videozapisa

Odaberite ikonu *Video* na stranici za odabir vrste multimedije i odaberite datoteku za reprodukciju.

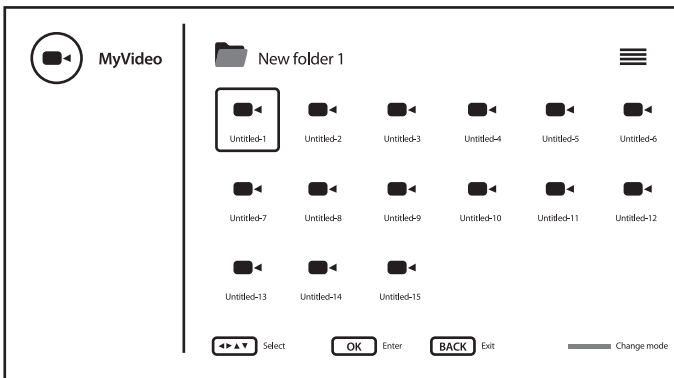

Tijekom reprodukcije pritisnite **≡** kako biste prikazali izbornik s kontrolama reprodukcije ili izašli iz njega.

Dostupne mogućnosti:

- Play/Pause* za pokretanje ili pauziranje reprodukcije.
- Repeat* za ponavljanje reprodukcije.
- Show info* prikaz detaljnih informacija o datoteci.

<i>Picture Settings</i>	prikaz izbornika za podešavanje sustava.
<i>Sound Settings</i>	prikaz izbornika s postavkama zvuka.
<i>Sound Tracks</i>	za odabir zvučnog zapisa (ako je dostupan).
<i>Last Memory</i>	za isključivanje ili pamćenje vremenske oznake za nastavak reprodukcije ako je bila prekinuta prije dovršetka.
<i>Jump Time</i>	unesite vremensku oznaku od koje će se reprodukcija nastaviti.
Upotreba multimedijских tipki na daljinskom upravljaču:	
▶	za pokretanje ili pauziranje reprodukcije.
■	za prekid reprodukcije.
◀▶	držite pritisnuto za premotavanje naprijed ili natrag, a zatim pritisnite ▶    za pauziranje ili nastavak reprodukcije.
INFO	prikaz detaljnih informacija o datoteci.

## 8.2.2 Pregledavanje fotografija

Odaberite ikonu *Photo* na stranici za odabir vrste multimedije i odaberite datoteku od koje će se pokrenuti prikazivanje.

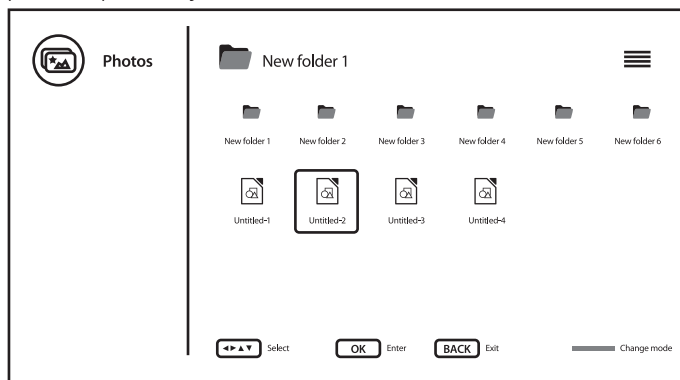

Tijekom reprodukcije pritisnite  kako biste prikazali izbornik s kontrolama reprodukcije ili izašli iz njega.

Dostupne mogućnosti:

<i>Play/Pause</i>	za pokretanje ili pauziranje prikazivanja.
<i>Repeat</i>	za ponavljanje prikazivanja.
<i>Shuffle</i>	uključivanje/isključivanje prikazivanja nasumičnim redoslijedom.
<i>Rotate/Duration</i>	za rotiranje slike na zaslonu i određivanje trajanja prikazivanja pojedinačne slike.
<i>Zoom/Effect</i>	za zumiranje slike na zaslonu i odabir efekta prilikom izmjene slika tijekom prikazivanja.
<i>Show info</i>	prikaz detaljnih informacija o datoteci.
<i>Photo Frame Image</i>	za označavanje slike kao „slike okvira“.

Upotreba multimedijских tipki na daljinskom upravljaču:

- ▶ ||                    za pokretanje ili pauziranje prikazivanja.
- za prekid prikazivanja/reprodukcije.
- ◀▶                    (nije u upotrebi)
- INFO                  prikaz detaljnih informacija o datoteci.

## 8.2.3 Reprodukcija glazbe

Odaberite ikonu **Audio** na stranici za odabir vrste multimedije i odaberite datoteku za reprodukciju.

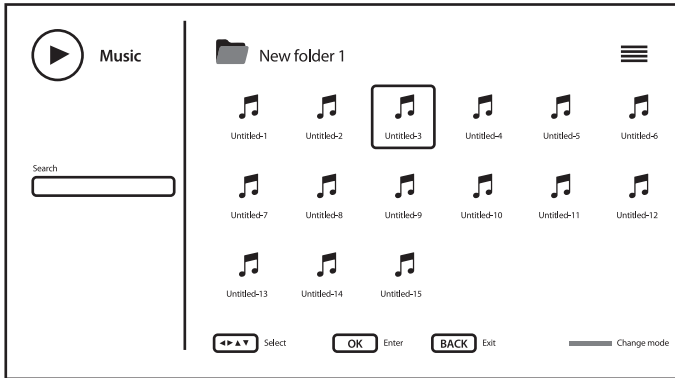

Tijekom reprodukcije pritisnite **≡** kako biste prikazali izbornik s kontrolama reprodukcije ili izašli iz njega.

Dostupne mogućnosti:

- Play/Pause**                    za pokretanje ili pauziranje reprodukcije.
- Repeat**                         za ponavljanje reprodukcije.
- Shuffle**                        uključivanje/isključivanje reprodukcije nasumičnim redoslijedom.
- Show info**                    prikaz detaljnih informacija o datoteci.
- Hide Spectrum**                isključivanje animacije reprodukcije (ako je dostupna).
- Lyric Options**                opcije riječi pjesama (ako su dostupne).
- Picture Off**                    prikaz izbornika sustava za podešavanje uštede energije
- Sound Settings**                prikaz izbornika s postavkama zvuka.

Upotreba multimedijских tipki na daljinskom upravljaču:

- ▶ ||                    za pokretanje ili pauziranje reprodukcije.
- za prekid reprodukcije i povratak na početak zapisa.
- ◀▶                    držite pritisnuto za premotavanje naprijed ili natrag, a zatim pritisnite ▶ || za pauziranje ili nastavak reprodukcije.
- INFO                  prikaz detaljnih informacija o datoteci.

### NAPOMENA:

- Ovaj izbornik prikazuje samo podržane datoteke.

- Datoteke drugih datotečnih nastavaka se ne prikazuju, iako su možda pohranjene na USB uređaju.
- Prekomjerno modularna mp3 datoteka može uzrokovati distorziju zvuka tijekom reprodukcije.
- Ovaj televizor podržava prikaz riječi pjesama (na engleskom). Maksimalan broj znakova po retku je 48.
- Glazbena datoteka i ona koja sadrži riječi trebaju biti istog naziva kako bi se tijekom reprodukcije glazbe prikazivale riječi.
- Ako uz glazbu želite na zaslonu prikazivati povezane riječi, te datoteke morate pohraniti u istu mapu i moraju imati datotečni nastavak.lrc.



## 8.2.4 Pregled tekstualnih dokumenata

Odaberite ikonu *Text* na stranici za odabir vrste multimedije i odaberite datoteku za reprodukciju. Tijekom reprodukcije pritisnite  kako biste prikazali izbornik s kontrolama reprodukcije ili izašli iz njega.

Dostupne mogućnosti:

<i>Play/Pause</i>	za pokretanje ili pauziranje pomicanja teksta.
<i>Repeat</i>	za ponavljanje prikazivanja teksta.
<i>Shuffle</i>	uključivanje/isključivanje prikazivanja teksta nasumičnim redoslijedom.
<i>Font</i>	za definiranje veličine, stila i boje teksta.
<i>Show info</i>	prikaz detaljnih informacija o datoteci.

Upotreba multimedijских tipki na daljinskom upravljaču:

	za pokretanje ili pauziranje pomicanja teksta.
	za prekid prikazivanja/reprodukcije.
	(nije u upotrebi)
INFO	prikaz detaljnih informacija o datoteci.

## 9.0 OTKLANJANJE POTEŠKOĆA

Prije nego što se obratite servisu, potražite mogući uzrok poteškoće i rješenje u sljedećim informacijama. Ako televizor ne radi kako treba nakon provjere, obratite se ovlaštenom servisu ili dobavljaču za STRONG. Također možete poslati e-poštu službi za podršku putem našeg web-mjesta [www.strong.tv](http://www.strong.tv).

Problem	Mogući uzrok i rješenje
Nema slike, nema zvuka	<ol style="list-style-type: none"><li>1. Provjerite funkcionira li osigurač ili kratkospojnik.</li><li>2. Priključite drugi električni uređaj u utičnicu kako biste provjerili je li ispravna.</li><li>3. Loš je kontakt utikača i utičnice</li><li>4. Provjerite izvor signala.</li></ol>
Nema boje	<ol style="list-style-type: none"><li>1. Promijenite sustav boja.</li><li>2. Podesite zasićenost.</li><li>3. Isprobajte drugi kanal. Slika će možda biti crno-bijela.</li></ol>

Problem	Mogući uzrok i rješenje
Daljinski upravljač ne funkcionira	<ol style="list-style-type: none"> <li>Promijenite baterije.</li> <li>Baterije nisu pravilno postavljene.</li> <li>Glavno napajanje nije priključeno.</li> </ol>
Nema slike, zvuk je u redu	<ol style="list-style-type: none"> <li>Podesite svjetlinu i kontrast.</li> <li>Možda je došlo do smetnji emitiranog programa.</li> </ol>
Slika je u redu, nema zvuka	<ol style="list-style-type: none"> <li>Pritisnite tipku za povećanje glasnoće.</li> <li>Zvuk je prigušen, pritisnite ! kako biste ga ponovo uključili.</li> <li>Promijenite zvučni sustav.</li> <li>Možda je došlo do smetnji emitiranog programa.</li> </ol>
Nepravilne crte na slici	<p>Obično su uzrokovane lokalnim smetnjama čiji su izvor automobili, svjetiljke koje simuliraju dnevno svjetlo i sušila za kosu. Podesite antenu kako biste smanjili te smetnje.</p>
"Snijeg", prekidi i smetnje	<p>Ako se antena nalazi u rubnom području pokrivenosti signalom na kojem je signal slab, na slici se mogu pojavljivati točkice te može dolaziti do prekida. Ako je signal vrlo slab, možda ćete morati postaviti posebnu antenu kako biste poboljšali prijem.</p> <ol style="list-style-type: none"> <li>Podesite položaj i orijentaciju unutarnje/vanjske antene.</li> <li>Provjerite priključak antene.</li> <li>Fino podesite kanal.</li> <li>Isprobajte drugi kanal. Možda je došlo do smetnji emitiranog programa.</li> </ol>
Dvostruke slike	<p>Dvostruke slike uzrokovane su televizijskim signalima koji dolaze iz dva smjera. Jedan je izravan, a drugi je posljedica odbijanja od visokih zgrada, brda i sl. Promjena orijentacije ili položaja antene može poboljšati prijem.</p>
Smetnje radijske frekvencije	<p>Ove smetnje uzrokuju pokretne "valove" ili dijagonalne crte na slici, a u nekim slučajevima mogu uzrokovati gubitak kontrasta slike. Pronađite izvor radijskih smetnji i uklonite ga.</p>
Reprodukcija videozapisa uzrokuje zamrzavanje slike i slične smetnje, osobito u slučaju HD sadržaja.	<p>Brzina čitanja USB uređaja ili zapisivanja na njega možda je preniska. Upotrijebite USB uređaj odgovarajuće brzine i kapaciteta. Klasični USB memorijski uređaji ("stikovi") možda neće podržavati dovoljnu brzinu.</p>

Problem	Mogući uzrok i rješenje
Nema signala ili je slab, prijem je isprekidan.	<p><b>a)</b> Kabeli su možda labavo priključeni, možda je vlaga prodršla na kabele ili priključke, možda je trenutno jaka kiša ili oluja. Provjerite priključke kabela, LNB i drugu opremu povezanu između LNB-a i prijemnika ili provjerite antenu. Pričekajte da kiša/oluja prestane. Za savjet se obratite lokalnom stručnjaku za satelitske antene.</p> <p><b>b)</b> Satelitska antena nije usmjerena prema odgovarajućem satelitu. Podesite antenu. Za savjet se obratite lokalnom stručnjaku za satelitske antene.</p> <p><b>c)</b> Satelitska antena je premalena, na putu signala nalazi se drveće ili zgrade. Upotrijebite veću antenu ili promijenite njezin položaj.</p> <p><b>d)</b> Signal je presnažan, antena je prevelika. Priključite uređaj za slabljenje signala na LNB ulaz. Za savjet se obratite lokalnom stručnjaku za satelitske antene.</p>
Loša slika tijekom guste kiše.	Gusta kiša oslabit će satelitske signale, a ispod određene razine doći će do prekida. Provjerite je li satelitska antena instalirana sukladno standardima kako biste efekte kiše sveli na minimum. Za savjet se obratite lokalnom stručnjaku za satelitske antene.
Ako se TV isključi nakon ukapčanja kabela u bilo koji priključak	Ponovo uključite TV

## NAPOMENA:

Ako se problem nastavi i nakon što primijenite ova rješenja, obratite se lokalnoj službi za podršku ili pošaljite e-poštu službi za podršku putem našeg web-mjesta [www.strong.tv](http://www.strong.tv).

## 10.0 SPECIFIKACIJE

### Audio

Audio izlaz: 2 x 10 W

### Video

Pokrivenost kanala: DVB-T/T2: 174 MHz-230 MHz; 470 MHz-860 MHz  
 DVB-C: 113/-858 MHz  
 DVB-S/S2: 950 MHz-2.150 MHz

Sustav: DTV: DVB-T/T2, DVB-S/S2, DVB-C  
 ATV: PAL/SECAM (BG/DK/1)  
 AV: PAL, NTSC

### Priključci 43, 50, 65 inch

1 x ANT IN  
 1 x SAT IN  
 1 x CI  
 4 x HDMI  
 3 x USB 2.0  
 1x AV



1x LAN (RJ-45)  
 1 x S/PDIF (optički.)  
 1x HEADPHONES

#### Opći podaci

Radni napon:	100 ~ 240 V AC 50/60 Hz
Potrošnja energije:	43": max. 78 W 50": max. 78 W 65": max. 170 W
Potrošnja energije u stanju pripravnosti:	≤ 0.5 W
Radna temperatura:	-2 °C ~ +35 °C
Temperatura pohrane:	20°C ~ +60 °C
Radna vlažnost:	25% ~ 70% relativne vlažnosti bez kondenzacije
Vlažnost pohrane:	25% ~ 50% relativne vlažnosti bez kondenzacije
Dimenzije (ŠxDxV) u mm:	43": 960 x 230.5 x 617.7 (izdržati) 43": 950 x 52 x 556 50": 1115.8 x 230.5 x 651.8 (izdržati) 50": 1115.8 x 60 x 651.8 65": 1447 x 300.5 x 898 (izdržati) 65": 1447 x 61 x 837
Neto masa:	43": 7.65 kg (izdržati) 43": 7.55 kg 50": 10.5 kg (izdržati) 50": 10.3 kg 65": 17.3 kg (izdržati) 65": 17 kg

#### Zaštita podataka:

Napominjemo da STRONG, njegovi proizvodni partneri, davatelji aplikacija i usluga mogu prikupljati te koristiti tehničke i povezane podatke, uključujući između ostalog tehničke podatke o ovom uređaju, sustavu i aplikacijama te perifernim uređajima. STRONG, njegovi proizvodni partneri, davatelji aplikacija i usluga mogu koristiti takve podatke za poboljšanje svojih proizvoda ili pružanje usluga ili tehnologija vama, sve dok je to u obliku koji vas osobno ne identificira.

Osim toga, uzmite u obzir da neke pružene usluge, koje su već na uređaju ili ih instalirate vi, mogu zahtijevati registraciju za koju je potrebno navesti osobne podatke.

Osim toga, neke usluge, koje nisu unaprijed instalirane, ali će možda biti instalirane, mogu prikupljati osobne podatke bez dodatnih upozorenja i STRONG se ne može smatrati odgovornim za moguća kršenja propisa o zaštiti podataka od strane usluga koje nisu tvornički instalirane.





Broj jamstva: .....

Naziv i model aparata: .....

Serijski broj aparata: .....

Datum prodaje: .....

POTPIS I PEČAT TRGOVINE: .....

## MOLIMO VAS DA PAŽLJIVO PROČITATE UPUTE ZA RUKOVANJE I UVJETE JAMSTVA

### UVJETI JAMSTVA:

1. Jamstveni rok počinje teći od datuma kupnje i traje 24 mjeseca.
2. Ako se proizvod ne popravi u roku 45 dana, biti će zamijenjen novim ili adekvatnom zamjenom.
3. Troškovi prijevoza proizvoda na popravak u jamstvenom roku izvan mjesta ovlaštenog servisa idu na teret davaoca jamstva uz prethodan dogovor. Na upit stranke, u jamstvenom roku i van-jamstvenom roku, servis može izići na lice mjesta uz naplatu troškova dolaska i eventualnog prijevoza proizvoda. Troškovi se dogovaraju s ovlaštenim servisom.

CHIPOTEKA kao prodavač je osigurao servisno održavanje i potrebne rezervne dijelove za vrijeme trajanja jamstvenog roka, sukladno zakonskim odredbama.

**JAMSTVENI LIST VRIJEDI SAMO ZA PODRUČJE REPUBLIKE HRVATSKE.**

### JAMSTVO SE NE PRIZNAJE AKO:

1. Nije predložen ispravno popunjen jamstveni list s računom.
2. Kupac se nije pridržavao uputa o korištenju proizvoda. Proizvod je mehanički oštećen (nepravilnim rukovanjem ili transportom).

Broj jamstva: .....

Naziv i model aparata: .....

Serijski broj aparata: .....

Datum prodaje: .....

Potpis i pečat trgovine: .....

## MOLIMO VAS DA PAŽLJIVO PROČITATE UPUTE ZA RUKOVANJE I UVJETE JAMSTVA

### UVJETI JAMSTVA:

1. Jamstveni rok počinje teći od datuma kupnje i traje 24 mjeseca.
2. Ako se proizvod ne popravi u roku 45 dana, biti će zamijenjen novim ili adekvatnom zamjenom.
3. Troškovi prijevoza proizvoda na popravak u jamstvenom roku izvan mjesta ovlaštenog servisa idu na teret davaoca jamstva uz prethodan dogovor. Na upit stranke, u jamstvenom roku i van-jamstvenom roku, servis može izići na lice mjesta uz naplatu troškova dolaska i eventualnog prijevoza proizvoda. Troškovi se dogovaraju s ovlaštenim servisom.

CHIPOTEKA kao prodavač je osigurao servisno održavanje i potrebne rezervne dijelove u vijeku trajanja proizvoda, sukladno zakonskim odredbama.

**Jamstveni list vrijedi samo za područje republike hrvatske.**

### JAMSTVO SE NE PRIZNAJE AKO:

1. Nije predložen ispravno popunjen jamstveni list s računom.
2. Kupac se nije pridržavao uputa o korištenju proizvoda. Proizvod je mehanički oštećen (nepravilnim rukovanjem ili transportom).