

STRONG

SMART Android TV with DVB-T2/C/S2

32HC4433 - HD TV

40FC4433 - FHD TV



User Manual
Bedienungsanleitung
Manuel utilisateur
Manual del Usuario
Инструкции за употреба
Uživatelská příručka
Korisnički priručnik
Használati útmutató
Manuale utente

Gebruiksaanwijzing
Instrukcja obsługi
Manual do Utilizador
Manual de Utilizare
Uputstvo za upotrebu
Používateľská príručka
Navodila za uporabo
Посібник користувача
Руководство пользователя

Fig.1

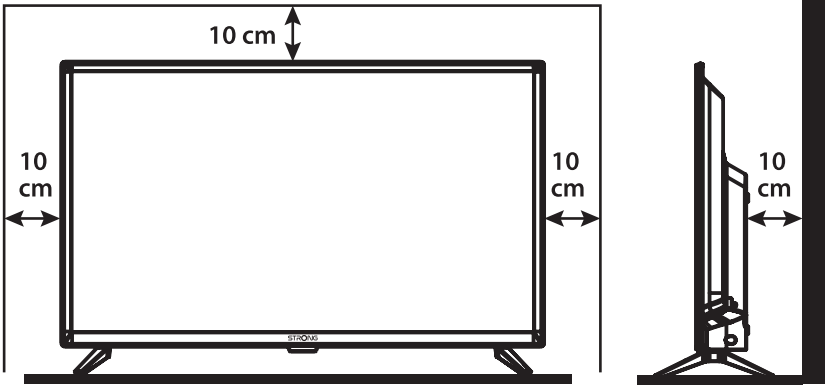

Fig.2

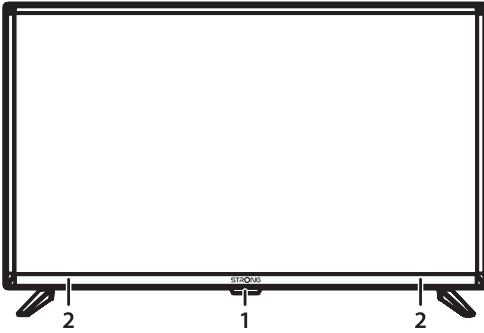

Fig.3a

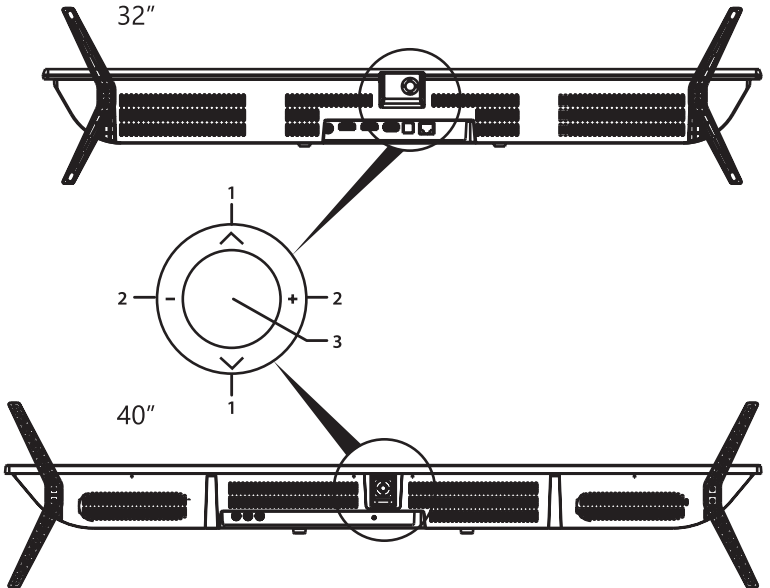

Fig.3b

32", 40"

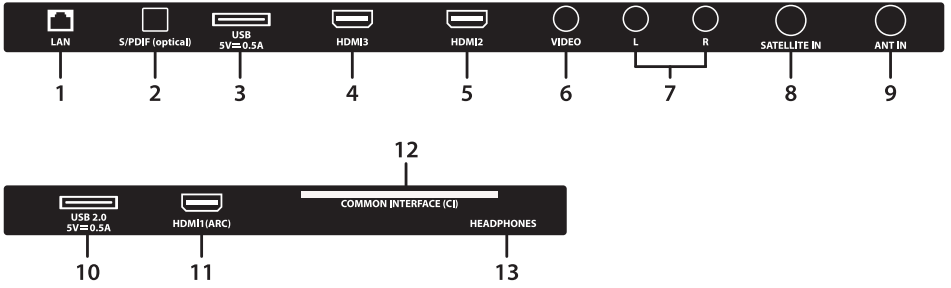

Fig.4

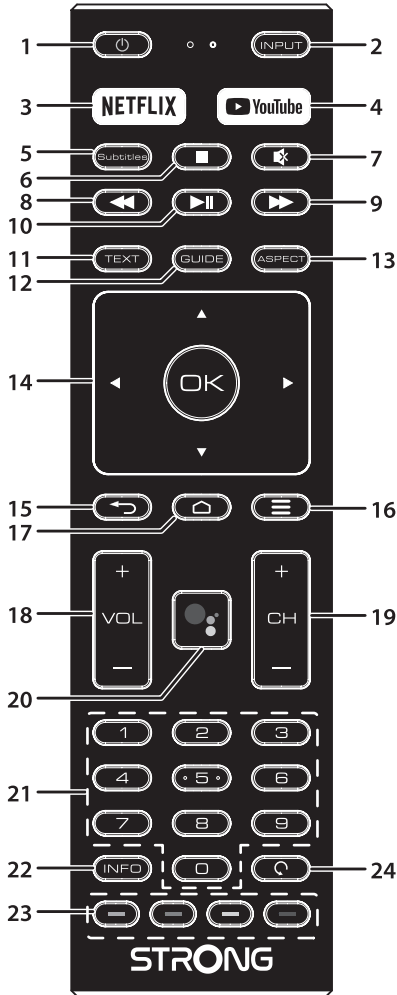
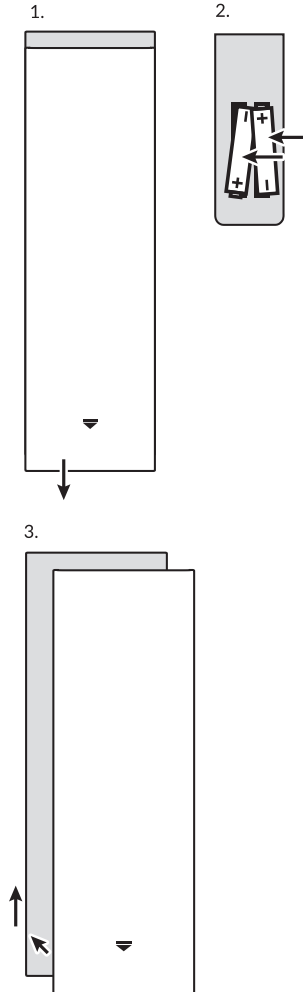

Fig.5



SERVICE CENTER

AT	 support_at@strong.tv  0820 400 150 (€ 0,12/Min. österr. Festnetz)	HU	 support_hu@strong.tv  +36 1 445 26 10
BG	 support_bg@strong.tv  +359 32 634451	IT	 support_it@strong.tv  199 404 032 Da rete fissa 24,8 cent. al min. 12,5 cent. scatto alla risposta Da rete mobile max 49 cent. al min. 15,6 cent. scatto alla risposta
CZ	 support_cz@strong.tv  844 44 44 90	NL	 support_nl@strong.tv
DE	 support_de@strong.tv  0180 501 49 91 (€ 0,14/Min. deutsches Festnetz) (€ 0,42/Min. max. Mobilfunknetze)	PL	 support_pl@strong.tv  801 702 017
DK	 support_dk@strong.tv	PT	 support_pt@strong.tv  +351 2 100 06 125
ES	 support_es@strong.tv  +34 91 119 61 76	SK	 support_sk@strong.tv  0850 15 05 50
FR	 support_fr@strong.tv	SL	 +386 1 828 08 58
HR	 +385 1 344 57 66	UA	 support_ua@strong.tv  +380 (44) 238 61 50

www.strong.tv

Supplied by STRONG Austria
Represented by STRONG Ges.m.b.H.
Teinfalstraße 8/4,Stock
A-1010 Vienna, Austria
Email: support_at@strong.tv

Licencie

NA TENTO PRODUKT SA UDEĽUJE LICENCIA V RÁMCI PORTFÓLIOVEJ LICENCIE PATENTU AVC PRE OSOBNÉ A NEKOMERČNÉ POUŽÍVANIE ZÁKAZNÍKOM NA (i) ŠIFROVANIE VIDEA V SÚLADE S NORMOU AVC ("AVC VIDEO") A/ALEBO (ii) DEKÓDOVANIE AVC VIDEA, KTORÉ ŠIFROVAL ZÁKAZNÍK ZAPOJENÝ DO OSOBNÉJ A NEKOMERČNEJ AKTIVITY A/ALEBO SA ZÍSKALO OD POSKYTOVATEĽA VIDEA, KTORÝ MÁ LICENCIU NA POSKYTOVANIE AVC VIDEA. NA AKÉKOL'VEK INÉ POUŽÍVANIE SA NEUDEĽUJE ŽIADNA INÁ LICENCIA A ANI SA NA NEHO NEVZŤAHUJE. DODATOČNÉ INFORMÁCIE MÔŽETE ZÍSKAŤ OD SPOLOČNOSTI MPEG LA, L.L.C. POZRITE SI [HTTP://WWW.MPEGLA.COM](http://www.mpegla.com)

Tento produkt obsahuje jeden alebo viac programov chránených v rámci medzinárodných a amerických zákonov na ochranu autorských práv ako nezverejnené diela. Sú dôverné a sú vlastníctvom spoločnosti Dolby Laboratories. Ich reprodukovanie alebo prezradenie ako celku alebo časti, prípadne vytváranie odvođených diel z týchto programov, a to bez výslovného povolenia spoločnosti Dolby Laboratories, je zakázané. Autorské práva 2003-2009 spoločnosti Dolby Laboratories. Všetky práva vyhradené.

TENTO PRODUKT SA PREDÁVA S OBMEDZENOU LICENCIOU A OPRÁVNENIE NA JEHO POUŽÍVANIE ZÍSKAVATE VÝLUČNE V SPOJENÍ S OBSAHOM HEVC, KTORÝ SPLŇA VŠETKY TRI NASLEDUJÚCE PODMIENKY: (1) OBSAH VO FORMÁTE HEVC JE URČENÝ IBA NA OSOBNÉ POUŽÍVANIE; (2) OBSAH VO FORMÁTE HEVC SA NEPONÚKA NA PREDAJ A (3) OBSAH VO FORMÁTE HEVC VYTVORIL VLASTNÍK PRODUKTU. TENTO PRODUKT SA NESMIE POUŽÍVAŤ V SPOJENÍ S OBSAHOM VO FORMÁTE HEVC VYTVORENOU TREŤOU STRANOU, KTORÝ SI POUŽÍVATEĽ OBJEDNAL ALEBO ZAKÚPIL OD TRETEJ STRANY, POKIAĽ LICENCIOVANÝ PREDAJCA OBSAHU SAMOSTATNE NEUDEĽIL POUŽÍVATEĽOVI PRÁVA NA POUŽÍVANIE PRODUKTU S TAKÝMTO OBSAHOM. POUŽÍVANÍM PRODUKTU V SPOJENÍ S OBSAHOM VO FORMÁTE HEVC VYJADRUJETE SVOJ SÚHLAS S OBMEDZENÝM OPRÁVNENÍM NA POUŽÍVANIE PODĽA VYŠŠIE UVEDENÝCH PODMIENOK.

ZJEDNODUŠENÉ EÚ VYHLÁSENIE O ZHODE

Spoločnosť STRONG týmto prehlasuje, že zariadenia SRT 32HC4433, SRT 40FC4433 spĺňa požiadavky smernice 2014/53/EÚ. Kompletný text Prehlásenia o zhode s EÚ je dostupný na nasledujúcej internetovej adrese: <http://www.strong.tv/en/doc> Podlieha zmenám. V dôsledku prebiehajúceho výskumu a vývoja technických špecifikácií sa konštrukcia a vzhľad produktov môže zmeniť. Vyrobené na základe licencie od spoločnosti Dolby Laboratories. Dolby a dvojitý symbol D sú obchodné značky spoločnosti Dolby Laboratories. Výrazy HDMI, HDMI High-Definition Multimedia Interface a logo HDMI sú obchodnými značkami alebo registrovanými obchodnými značkami spoločnosti HDMI Licensing Administrator, Inc. v Spojených štátoch amerických a ďalších krajinách. Wi-Fi je registrovaná ochranná značka spoločnosti Wi-Fi Alliance®. Netflix je registrovaná ochranná značka spoločnosti Netflix, Inc. YouTube™ je ochranná značka spoločnosti Google Inc. Všetky názvy produktov sú ochranné známky alebo registrované ochranné známky ich príslušných vlastníkov.

© STRONG 2021. Všetky práva vyhradené.

Za účelom zabezpečenia maximálneho výkonu a bezpečnosti si pozorne prečítajte túto príručku. Uchovajte si túto príručku pre referenciu do budúcnosti.

OBSAH

1.0 POKYNY	3
1.1 Bezpečnostné pokyny	3
1.2 Uskladnenie	4
1.3 Príslušenstvo	4
1.4 Nastavenie zariadenia	4
2.0 MONTÁŽ	5
2.1 Predvolený kód PIN: Prístup k aplikácii LiveTV na nastavenie rodičovskej zámky	5
2.2 Predný panel	5
2.3 Zadný panel	5
2.4 Diaľkové ovládanie	6
2.5 Inštalácia batérií	7
2.6 Používanie diaľkového ovládača	7
3.0 PRVÁ INŠTALÁCIA	7
4.0 DOMOVSKÁ OBRAZOVKA	10
4.1 Vstupy	11
4.2 Sieť a internet	11
5.0 POUŽÍVANIE APLIKÁCIE LIVE TV	13
5.1 Inštalácia kanálov	13
5.2 Sledovanie TV kanálov	17
5.3 Elektronický programový sprievodca (EPG)	17
5.4 Ponuka TV	17
6.0 MOŽNOSTI INTELIGENTNÉHO TV	19
7.0 NASTAVENIA SYSTÉMU	20
7.1 Hlavná ponuka Settings (Nastavenia)	20
7.2 Ponuka Device Preferences (Preferencie zariadenia)	20
8.0 MULTIMÉDIÁ	22
8.1 Pripomenka pri používaní pamäťových zariadení USB	22
8.2 Prehrávač multimédií	22
8.2.1 Prehrávanie videí	25
8.2.2 Prezeranie fotografií	26
8.2.3 Prehrávanie hudby	26
8.2.4 Prehliadanie textových dokumentov	28
9.0 RIEŠENIE PROBLÉMOV	28
10.0 TECHNICKÉ ÚDAJE	30



1.0 POKYNY

1.1 Bezpečnostné pokyny

Pred použitím súpravy si prečítajte všetky pokyny. Tieto pokyny si odložte na použitie v budúcnosti.

- Používajte iba doplnky/príslušenstvo predpísané alebo dodávané výrobcom (ako napríklad výhradný napájací adaptér, batéria atď.).
- Pred inštaláciou alebo obsluhou prístroja si prečítajte informácie uvedené na vonkajšom zadnom kryte, ktoré sa týkajú elektrických a bezpečnostných údajov.
- Aby ste znížili riziko požiaru alebo zásahu elektrickým prúdom, nevystavujte tento spotrebič dažďu a ani vlhkosti.
- Vetraniu nebráňte zakrytím vetracích otvorov predmetmi, ako napríklad novinami, obrusmi, záclonami a podobne.
- Prístroj nevystavujte účinkom kvapkania alebo postriekania a na prístroj neukladajte žiadne predmety, ktoré sú naplnené kvapalinou, ako napríklad vázy.
- Označenie  predstavuje riziko zásahu elektrickým prúdom. Externé zapojenie musí namontovať odborne spôsobilá osoba alebo musíte použiť pripravené vodiče a káble.
- Aby ste predišli zraneniu, musíte toto zariadenie upevniť k podlahe/stene, a to v súlade s pokynmi na inštaláciu.
- V prípade nesprávnej výmeny batérie hrozí nebezpečenstvo výbuchu. Vymieňajte len za batérie rovnakého alebo ekvivalentného typu.
- Batéria (batéria alebo batérie, alebo akumulátorová batéria) sa nesmie vystavovať nadmernému teplu, ako napríklad slnečnému svetlu, ohňu a podobne.
- Nadmerný akustický tlak zo slúchadiel môže spôsobiť stratu sluchu.

Počúvanie hudby pri vysokej úrovni hlasitosti a po dlhšiu dobu môže poškodiť sluch.

- Aby sa znížilo riziko poškodenia sluchu, je potrebné znížiť hlasitosť na bezpečnú a súčasne pohodlnú úroveň a skrátiť čas strávený počúvaním zvuku pri vysokej úrovni hlasitosti.
- Sieťová zástrčka alebo prívodka zariadenia slúži ako rušiacie zariadenie. Musí byť ľahko dostupná. Keď prístroj nepoužívate, ako aj pri jeho presúvaní, zabezpečte súpravu napájacieho kábla, napr. priviažte súpravu napájacieho kábla páskou na káblové zväzky, prípadne podobným predmetom. Nesmie mať ostré hrany, ani nič podobné, čo by mohlo spôsobiť odieranie súpravy napájacieho kábla. Pri opätovnom uvedení do prevádzky sa uistite, že napájací kábel nie je poškodený. V prípade poškodenia napájacieho kábla ho vymeňte za podobný kus s rovnakými parametrami. Nezobrazovanie svetelnej indikácie na zariadení neznamená, že je kompletne odpojené od siete. Aby ste zariadenie kompletne odpojili, musíte vytiahnuť sieťovú zástrčku.
- Pri likvidácii batérie je potrebné brať ohľad na environmentálne aspekty.
- Do blízkosti prístroja neukladajte žiadne zdroje otvorených plameňov, ako napríklad horiace sviečky.
-  Aby ste predišli šíreniu požiaru, uchovávajte vždy sviečky, ako aj ďalšie zdroje otvoreného plameňa mimo tohto výrobku.
- Konektor USB môže poskytnúť maximálne 500 mA.
-  Zariadenie s týmto symbolom je triedy II alebo s dvojitou elektrickou izoláciou. Bolo navrhnuté tak, aby nevyžadovalo bezpečnostné pripojenie k elektrickému uzemneniu.

Prevádzkové prostredie

- Nemontujte toto zariadenie do stiesneného priestoru, ako je napríklad knižnica alebo podobné miesto.
- Súpravu nepoužívajte v blízkosti vlhkých alebo studených miest a chráňte ju pred prehriatím.
- Uchovávajte prístroj mimo priameho slnečného žiarenia.
- Súpravu nepoužívajte v blízkosti prašných priestorov.
- Do prístupnej oblasti otvoru nedávajte sviečky, aby ste predišli vniknutiu horľavých cudzích predmetov do TV.

Smernica WEEE



Správna likvidácia tohto výrobku. Toto označenie znamená, že tento výrobok nesmiete likvidovať spolu s bežným komunálnym odpadom, a to kdekoľvek v rámci EÚ. Aby ste predišli možnému znečisteniu životného prostredia alebo poškodeniu ľudského zdravia nekontrolovanou likvidáciou odpadu, prístupujte zodpovedne k recyklácii, čím podporíte trvalo udržateľné opätovné využitie materiálnych zdrojov. Ak chcete použité zariadenie vrátiť, využite systémy zberu a recyklácie, prípadne kontaktujte predajcu, u ktorého ste si výrobok zakúpili. Môžu tento výrobok prevziať za účelom bezpečnej recyklácie.

1.2 Uskladnenie

Vaše zariadenie bolo dôkladne skontrolované a zabalené pred jeho expedíciou. Pri jeho odbalovaní sa uistite, že obsahuje všetky súčasti a obal udržiavajte mimo dosahu detí. Odporúčame vám, aby ste si počas záručnej doby uschovali kartónový obal, aby bolo vaše zariadenie dokonale chránené pre prípad opravy alebo záručnej reklamácie.

1.3 Príslušenstvo

- 1x Pokyny k inštalácii
- 1x Bezpečnostné pokyny
- 1x Diaľkový ovládač
- 2x AAA batérie

1.4 Nastavenie zariadenia

Fig. 1

Displej namontujte na pevný horizontálny povrch, ako je napr. stôl alebo stolík. Kvôli vetraniu ponechajte okolo súpravy voľný priestor aspoň 10 cm. Aby ste predišli akejkoľvek poruche a nebezpečným situáciám, nekladte na hornú stranu súpravy žiadne predmety. Tento prístroj môžete používať v tropických a/alebo miernych klimatických pásmach.

Táto používateľská príručka poskytuje úplné pokyny pre inštaláciu a používanie tohto TV. Symboly budú slúžiť nasledovne.

VAROVANIE Označuje varovnú informáciu.

POZNÁMKA Označuje všetky ostatné významné alebo užitočné informácie.

MENU Predstavuje tlačidlo na diaľkovom ovládači alebo TV.
(Tučné znaky)

Move to (Prejsť na)

Predstavuje položku ponuky v rámci okna.

Znak (v kurzíve)

2.0 MONTÁŽ

2.1 Predvolený kód PIN: Prístup k aplikácii LiveTV na nastavenie rodičovskej zámky

2.2 Predný panel

Fig. 2

POZNÁMKA: Obrázky sú iba ilustračné.

1. Indikátor napájania/snímač diaľkového ovládača
2. Reprodukty

2.3 Zadný panel

Fig. 3a

POZNÁMKA: Obrázky sú iba ilustračné.

1. ▲▼ Posúvanie smerom nahor/nadol v zozname kanálov. V rámci systému ponúk tlačidlá fungujú rovnako ako tlačidlá ▲▼ na diaľkovom ovládači a ovládacie prvky na nastavenie ponuky.
2. ◀▶ Zvyšuje/znižuje úroveň hlasitosti. V rámci systému ponúk tlačidlá fungujú rovnako ako tlačidlá ◀▶ na diaľkovom ovládači a ovládacie prvky na nastavenie ponuky.
3. ⏻/Ponuka Zapne TV alebo pohotovostný režim. Ak je TV zapnutý, stlačením tlačidla zobrazíte ponuku
4. *Výber zdroja.* V niektorých ponukách sa stlačením vrátite do predchádzajúcej ponuky. Dlhým stlačením na 3 sekundy zobrazíte ponuku *NAV.*

POZNÁMKA: Obrázky sú iba ilustračné.

Fig. 3b













1. LAN Pripojenie k vášmu internetovému smerovaču na prístup k internetu/aplikáciám.
2. S/PDIF (optický) Použite kábel RCA na pripojenie TV ku kompatibilnému digitálnemu zosilňovaču alebo súprave domáceho kina.
3. USB 2.0 Porty USB 2.0.
4. HDMI 3 Vstupný signál HDMI pripojte k zdroju signálu, akým je napríklad prehrávač DVD, Blu-ray alebo herná konzola.
5. HDMI 2 Vstupný signál HDMI pripojte k zdroju signálu, akým je napríklad prehrávač DVD, Blu-ray alebo herná konzola.
6. VIDEO Video IN. Pomocou kábla RCA („Cinch/Jack plug“) pripojte televízor k domácejmu kinu, videorekordéru S-Video, kamkordérom alebo DVD prehrávaču.

- | | |
|-----------------|---|
| 7. AUDIO | Zvuk vľavo/vpravo IN. Na pripojenie televízora k domácomu kinu použite kábel RCA („zástrčka Cinch/Jack“). |
| 8. SAT IN | Pripojte koaxiálny kábel na príjem signálu z antény LNB. |
| 9. ANTENNA IN | Pripojte koaxiálny kábel na príjem signálu z antény alebo kábla DVB-T/T2. |
| 10.USB 2.0 | Porty USB 2.0. |
| 11.HDMI 1 (ARC) | Vstupný signál HDMI pripojte k zdroju signálu, akým je napríklad prehrávač DVD, Blu-ray alebo herná konzola, prípadne priamo k digitálnemu zosilňovaču, ktorý podporuje funkciu ARC. Tento vstup je vybavený funkciou ARC (Audio Return Channel) na implementáciu audio pripojení a plnú podporu Dolby Audio. |
| 12.CI | Pripojte modul CAM (modul podmieneného prístupu). |
| 13.HEADPHONE | Výstup pre náhlavné slúchadlá alebo slúchadlá do uší. Keď pripojíte a vyberiete slúchadlá, reproduktory sa stíšia. |

POZNÁMKA: Ak sa po pripojení kábla do niektorého z konektorov televízor vypne, iba ho znovu zapnite.

2.4 Diaľkové ovládanie

Fig. 4

- | | |
|---|--|
| 1.  | Stlačením tlačidla zapnete TV alebo pohotovostný režim. |
| 2. INPUT | Vyberiete režim vstupného zdroja. |
| 3. NETFLIX | Stlačením okamžite vstúpite do aplikácie Netflix* |
| 4. YouTube | Stlačením okamžite vstúpite do aplikácie YouTube |
| 5. SUBT | Zapne/vypne titulky v režime DTV. |
| 6.  | Po stlačení tlačidla sa prehrávanie zastaví. |
| 7.  | Stlačením tlačidla stíšite zvuk alebo ho obnovíte. |
| 8.  | Po stlačení tlačidla sa spustí rýchle pretáčanie dozadu. |
| 9.  | Po stlačení tlačidla sa spustí rýchle pretáčanie dopredu. |
| 10.  | Stlačením tlačidla pozastavíte prehrávanie, po opätovnom stlačení tlačidla prehrávanie pokračuje. |
| 11.TEXT | Stlačením tlačidla vstúpite do ponuky teletextu alebo ju opustíte. |
| 12.GUIDE | Stlačením zobrazíte aktuálne informácie GUIDE v režime DTV. |
| 13.ASPECT | Stlačením zmeníte pomer strán obrazu. |
| 14.   OK | Pohybovanie sa v ponuke. Potvrdíte výber. |
| 15.BACK | Stlačením tlačidla sa vrátite na predchádzajúci zobrazený kanál. V ponuke: Návrat na predchádzajúcu ponuku. |
| 16.  | Otvoríte možnosti ponuky. |
| 17.  | Vstúpite na domovskú plochu. |
| 18.VOL +/- | Pridávate alebo uberáte hlasitosť. |
| 19.CH  /  | Prepínate kanály nahor alebo nadol. |
| 20.  | Stlačením aktivujete funkciu ovládania hlasom. |
| 21.0 ~ 9 | Priamy výber kanálov. |
| 22.INFO | Zobrazíte informácie o aktuálnom zdroji. |
| 23.FAREBNÉ TLAČIDLÁ | |
| 24.G | Stlačením tlačidla vykonáte rýchlu funkciu v režime TV alebo DTV. Stlačením prejdete na posledný sledovaný kanál |

* Členstvo nie je zahrnuté. Služba Netflix je dostupná vo vybraných krajinách. Prehrávanie služby Netflix vyžaduje vytvorenie účtu. Vyžaduje sa širokopásmové pripojenie na internet. Viac informácií nájdete na webovej lokalite www.netflix.com/TermsOfUse.

2.5 Inštalácia batérií

Fig. 5

Do priechodu na batérie najmenšieho diaľkového ovládania vložte 2 batérie typu AAA. Overte si označenie polarít v priestore na batérie.

POZNÁMKA: Obrázky sú iba ilustračné. Skutočné položky sa môžu líšiť.

1. Stlačte jazýček a vytiahnite ho.
2. Do priechodu vložte 2 batérie typu AAA a uistite sa, že polarita je správna.
3. Horizontálnym zasunutím zatvorte kryt.

Bezpečnostné opatrenia týkajúce sa používania batérie

Nesprávne používanie batérie spôsobí jej vytečenie. Pozorne dodržiavajte tieto pokyny.

1. Dodržiavajte polaritu batérie, aby ste predišli skratu.
2. Keď je napätie batérie nedostatočné, čo má vplyv na použiteľný dosah, mali by ste ju vymeniť za novú batériu. Ak diaľkový ovládač nebudete dlhší čas používať, vyberte batérie z diaľkového ovládača.
3. Nepoužívajte rôzne typy batérií spoločne (napr. mangánové s alkalickými).
4. Batériu nevyhadzujte do ohňa a ani ju nenabíjajte alebo nerozoberajte.
5. Pri likvidácii batérií dodržiavajte príslušné predpisy na ochranu životného prostredia.

2.6 Používanie diaľkového ovládača

- Pri používaní diaľkového ovládača ním mierte na snímač diaľkového ovládania. Predmety nachádzajúce sa medzi diaľkovým ovládačom a snímačom diaľkového ovládania môžu brániť normálnej činnosti.
- Nevystavujte diaľkový ovládač silným vibráciám. Na diaľkový ovládač nevyliievajte kvapaliny, ani ho nedávajte na miesto s vysokou vlhkosťou.
- Diaľkový ovládač nevystavujte priamemu slnečnému žiareniu, ktoré by mohlo spôsobiť jeho deformáciu vplyvom tepla.
- Keď je snímač diaľkového ovládania vystavený priamemu slnečnému žiareniu alebo silnému svetlu, diaľkový ovládač nefunguje. V takomto prípade zmeňte polohu osvetlenia alebo TV, prípadne obsluhujte diaľkový ovládač z menšej vzdialenosti od snímača diaľkového ovládania.

* na potvrdenie vášho výberu použite tlačidlo OK alebo tlačidlo pravej ARROW.

3.0 PRVÁ INŠTALÁCIA

Po riadnom zapojení všetkých konektorov zapnite svoj TV. Na obrazovke sa objaví výber jazyka. Pomocou tlačidiel ▲▼ vyberte vami požadovaný *Jazyk* a vyberte krajinu. Výber potvrdte tlačidlom OK alebo tlačidlo pravej šípky. Nastavte svoj TV pomocou telefónu so systémom Android, prípadne tento krok preskočte. Ak sa rozhodnete pokračovať, najskôr vyberte svoju sieť Wi-Fi. Prihláste sa do vášho účtu Google. Prijmite podmienky poskytovania služby. Postupujte podľa nasledujúcich krokov (poloha, diagnostika, asistent google, servis a ochrana osobných údajov, výsledok prispôsobenia). Následne objavte funkcie TV (google play, asistent google, chromecast). Následne vyberte krajinu/región a výber potvrdte tlačidlom

OK alebo tlačidlom so šípkou doprava. Zobrazia sa *zmluvné podmienky,oznámenie o ochrane súkromia,oznámenie o súboroch cookies*, prečítajte si ich a potvrdte tlačidlom Súhlasím stlačením tlačidla OK.

Po riadnom zapojení všetkých konektorov zapnite svoj TV.

Postupujte podľa pokynov úvodnej inštalácie (FTI) na obrazovke a vykonajte inštaláciu. Potrvá to niekoľko minút.

Inštalácia TV kanálov

Vyberte svoju krajinu a potvrdte výber tlačidlom OK.

Country Please select your country. Use 'OK' or 'Right' key to go to next page.	Czechina
	Denmark
	Estonia
	Finland
	France
	Germany
	Greece
	Hungary
	India

Vyberte režim TV *Home* (Domácnosť) alebo *Retail* (Predajňa), aby ste určili miesto inštalácie a použitia TV.

Select TV mode 'Home' mode is optimized for efficient energy usage for home use. 'Retail' mode is optimized to store demo with fixed settings. Use 'OK' or 'Right' key to go to next page.	Home
	Retail

Vyberte preferovaný režim tunera *Satellite* (Satelit) alebo *Antenna/Cable* (Anténa/kábel).

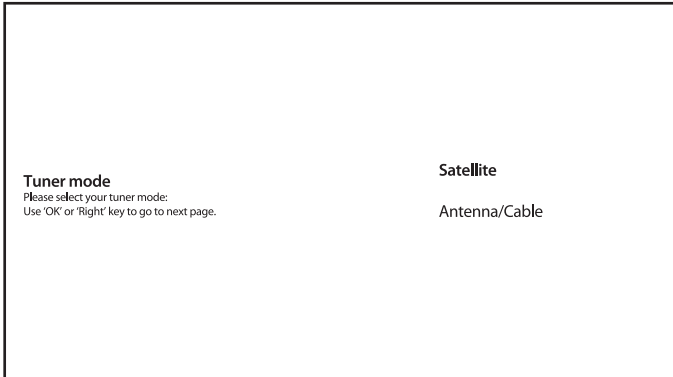

Ak chcete nainštalovať kanály pre terestriálne alebo káblové vysielanie, vyberte možnosť *Antenna/Cable* (Anténa/kábel) a vyberte požadovaný typ. Vyhľadávanie môžete preskočiť a vykonať ho neskôr.

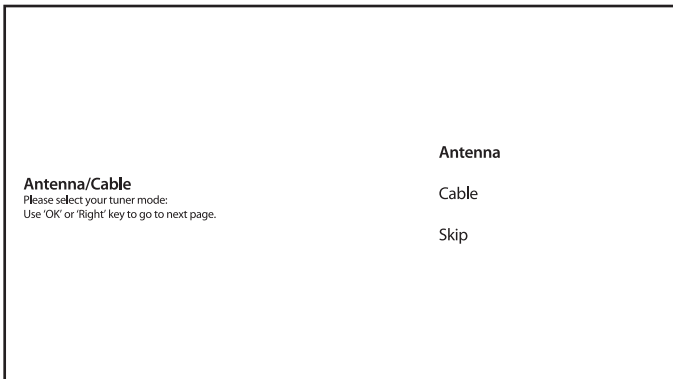

Ak chcete nainštalovať kanály pre satelitné vysielanie, vyberte položku *Satellite* (Satelit) a vykonajte požadované nastavenia podľa konfigurácie aktuálneho satelitného systému. Vyhľadávanie môžete preskočiť a vykonať ho neskôr. Ďalšie informácie o inštalácii TV kanálov nájdete v kapitole 5.1.

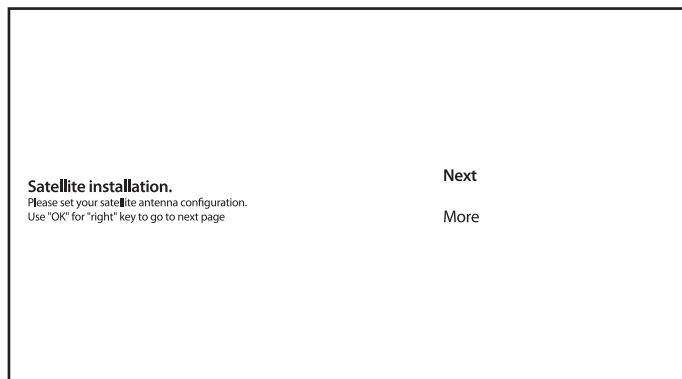

Vykonajte inštaláciu podľa pokynov na obrazovke.
Blahoželáme! Úspešne ste dokončili prvú inštaláciu TV.

4.0 DOMOVSKÁ OBRAZOVKA



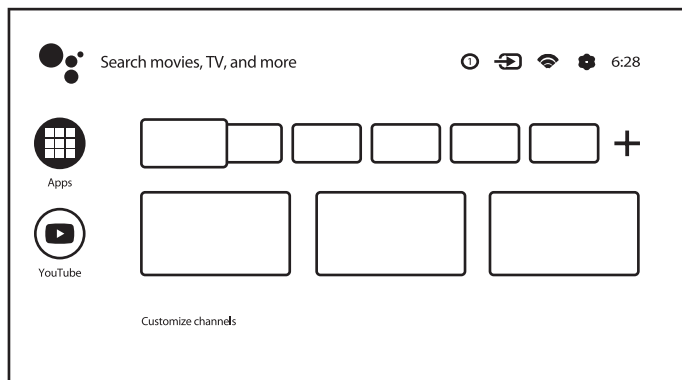

Domovská obrazovka je hlavnou obrazovkou tohto modelu TV.

Je rozdelená na niekoľko oblastí a riadkov a obsahuje

- Vyhľadávací riadok s možnosťou zadávania textu na vyhľadávanie informácií alebo obsahu súvisiaceho s týmto textom;
- Centrum upozornení, ktoré poskytuje informácie o systémových upozorneniach a správach. Poskytuje tiež rýchly prístup k vstupom, pripojeniam a nastaveniam TV a zobrazuje aktuálny systémový čas.
- Riadok s aplikáciami *Apps* (Aplikácie), ktorý obsahuje zoznam najpoužívanejších aplikácií, vrátane aplikácie *Live TV* a ďalších a ikonu *Apps* (Aplikácie) – na prístup k úplnému zoznamu aplikácií nainštalovaných v systéme a do obchodu s aplikáciami, kde sú k dispozícii ďalšie nové aplikácie;
- Niekoľko ďalších riadkov, ktoré sa nazývajú *Channels* (Kanály) a ktoré zobrazujú podrobný obsah špecifický pre jednotlivé aplikácie. Túto oblasť je možné prispôsobiť. Na vykonanie zmien použite položku *Customize channels* (Prispôsobiť kanály).



Ak chcete otvoriť domovskú obrazovku a opustiť aktívnu aplikáciu, stlačte tlačidlo  na diaľkovom ovládači.

Pohybujte pomocou tlačidiel   a   a stlačením tlačidla OK vstúpte do možnosti alebo aplikácie.

4.1 Vstupy

TV má tieto možné vstupy alebo zdroje: *TV or Channels (TV alebo kanály)*, *Composite (Zložený)*, *HDMI 1*, *HDMI 2* a *HDMI 3*.

Ak chcete získať prístup k tejto možnosti, vyberte položku *Inputs (Vstupy)* na domovskej obrazovke alebo stlačte tlačidlo INPUT na diaľkovom ovládači.

Vyberte vstupné zdroje spomedzi zariadení, ktoré sú pripojené k TV pomocou rôznych vstupov alebo portov.

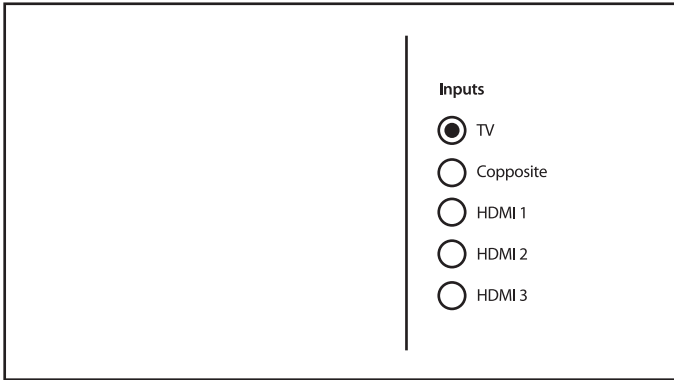

4.2 Sieť a internet

Pripojenie k internetu umožňuje inštalovať a používať internetové aplikácie (napr. Youtube, Netflix atď.) a využívať ďalšie výhody inteligentného TV.

Prístup k časti so sieťovým a internetovým pripojením získate prostredníctvom časti *Network & internet (Sieť a internet)* ponuky *Settings (Nastavenia)* alebo cez panel rýchleho prístupu na domovskej obrazovke.

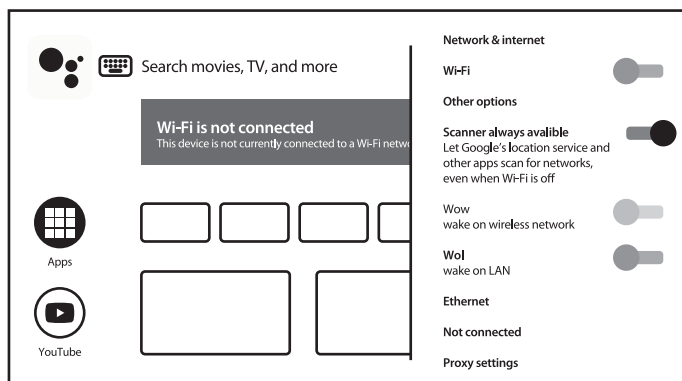

Váš TV môžete pripojiť k domácej sieti dvomi spôsobmi:

- Káblom, pomocou konektora RJ-45 (LAN) na zadnom paneli.
- Bezdrôtovo, pomocou internej bezdrôtovej siete a vašej domácej bezdrôtovej siete.

POZNÁMKA: Ak chcete získať prístup na internet, musíte mať od svojho poskytovateľa internetových služieb k dispozícii vysokorychlostné širokopásmové internetové pripojenie.

POZNÁMKA: Nižšie uvedené pokyny predstavujú bežné spôsoby pripojenia TV ku káblovej alebo bezdrôtovej sieti. Spôsob pripojenia sa môže líšiť v závislosti od vašej aktuálnej konfigurácie siete. Ak máte akékoľvek otázky o vašej domácej sieti, obráťte sa na poskytovateľa internetových služieb.

Pripojenie ku káblovej sieti

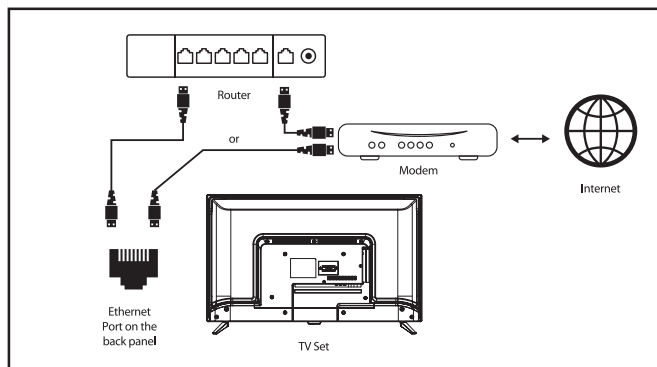

Ak sa chcete pripojiť ku káblovej sieti

1. Uistite sa, že máte k dispozícii:

- Ethernetový kábel s dostatočnou dĺžkou na pripojenie k TV
 - Smerovač alebo modem s dostupným ethernetovým portom
 - Vysokorýchlostné internetové pripojenie
2. Pripojte ethernetový kábel k smerovaču a k ethernetovému portu na zadnej strane TV.
 3. Pomocou časti *Ethernet* ponuky nakonfigurujte pripojenie (ak je to potrebné).

Pripojenie k bezdrôtovej sieti

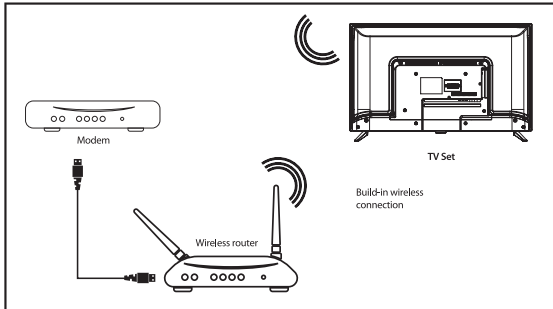

Ak sa chcete pripojiť k bezdrôtovej sieti:

1. Uistite sa, že máte k dispozícii:
 - Smerovač vysielajúci 2,4 GHz bezdrôtový signál
 - Vysokorýchlostné internetové pripojenie
2. Vyberte sieť Wi-Fi zo zoznamu *Available networks* (Dostupné siete) a zadajte heslo pre pripojenie.
3. Pomocou ostatných častí ponuky nakonfigurujte pripojenie (ak je to potrebné).

Ďalšie informácie o inteligentných funkciách vášho TV nájdete v kapitole 6.

5.0 POUŽÍVANIE APLIKÁCIE LIVE TV

Ak chcete sledovať televízne kanály, vyberte aplikáciu *Live TV* na domovskej obrazovke alebo zdroj *TV or Channels* (TV alebo kanály) z ponuky vstupov. Aplikáciu spustíte stlačením tlačidla OK.

Táto aplikácia vám poskytuje prístup k TV vysielaniu, aby ste mohli sledovať a vychutnať si svoje obľúbené televízne a rozhlasové programy z TV zdrojov (anténa, kábel alebo niekoľko satelitov) podľa vášho výberu.

Ak ste počas prvej inštalácie vynechali inštaláciu DTV a prvýkrát spustíte aplikáciu, aplikácia odporučí vykonať vyhľadávanie a inštaláciu kanálov.

POZNÁMKA: Upozorňujeme, že ak nevyhľadáte a nenainštalujete žiadne kanály, nebudete mať čo sledovať.

5.1 Inštalácia kanálov

Existujú dva spôsoby inštalácie kanálov.

1. spôsob – prostredníctvom ponuky TV v časti *Channels* (Kanály)

Toto je jednoduchý postup na pridanie kanálov.

Stlačením tlačidla MENU (Ponuka) a následne ▲ prejdete do časti *Channels* (Kanály).

Vyberte ikonu *CH+* a pridajte kanály.

Vyberte zdroj pre inštaláciu kanálov.

Vyberte položku *Tuner(DTV)* pre inštaláciu digitálnych kanálov. Ďalšie možnosti sú *Tuner(ATV)* – pre inštaláciu analógových alebo káblových kanálov a *Google Play Movies & TV* – pre streamovanie TV kanálov z internetu.

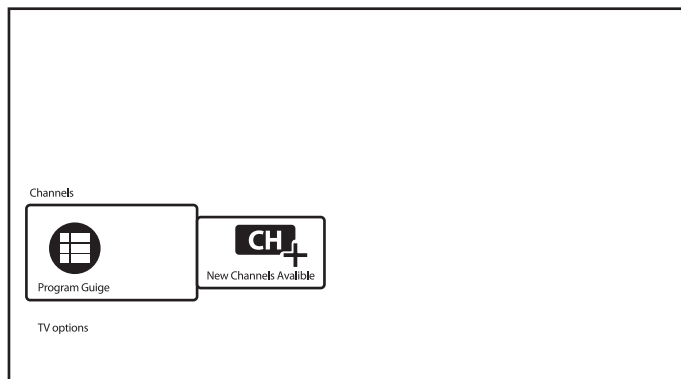

Pre zdroj *Tuner(DTV)* sa vykoná rovnaký postup inštalácie kanálov ako pri prvej inštalácii.

Vyberte režim tunera *Satellite* (Satelit) alebo *Antenna/Cable* (Anténa/kábel) a postupujte podľa pokynov na obrazovke.

Podrobnejšie informácie nájdete v kapitole 3.

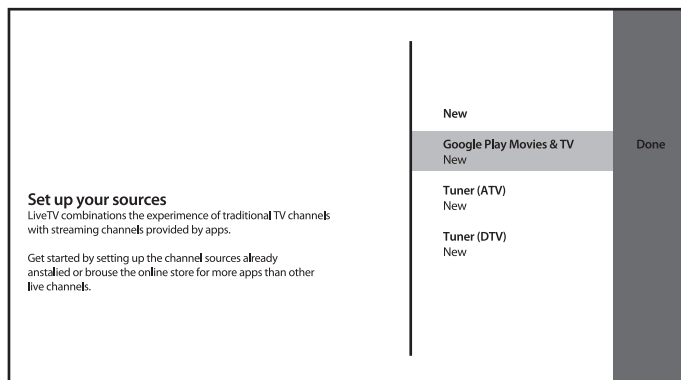

V prípade zdroja *Tuner(ATV)* systém začne vyhľadávať analógové alebo káblové televízne kanály z pripojenej antény. Vyhľadávanie je možné vynechať – jednoducho vyberte položku *Skip Scan* (Vynechať vyhľadávanie). Nie sú k dispozícii žiadne ďalšie nastavenia.

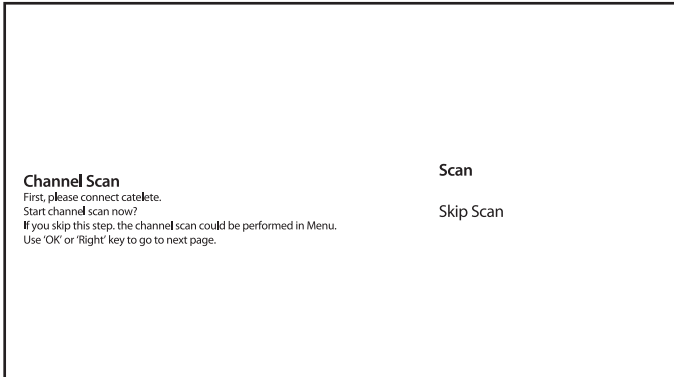

Po dokončení inštalácie nových kanálov potvrdte dokončenie položkou *FINISH* (DOKONČIŤ).



Ukončite postup výberom položky *Done* (Hotovo) na obrazovke zdroja.

2. spôsob – prostredníctvom ponuky Settings (Nastavenia) v časti Channels (Kanály)

Toto je univerzálnejší postup pridávania kanálov. Tu môžete definovať viac možností pre kanály.

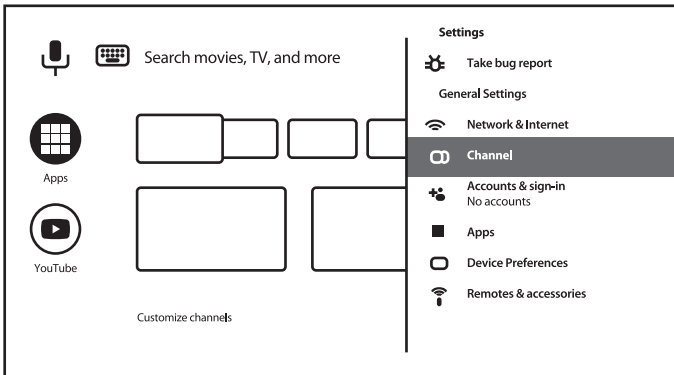

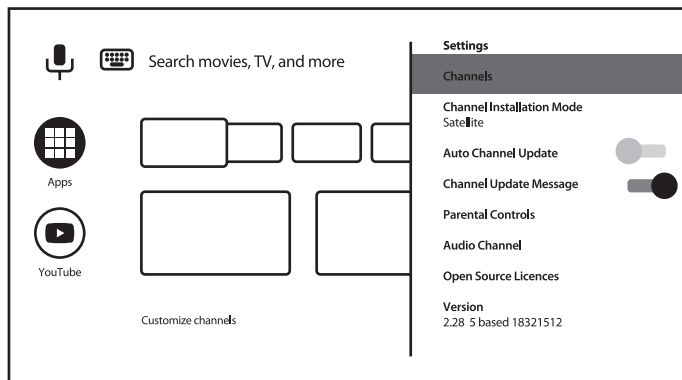

Channels (Kanály)

Táto časť slúži na inštaláciu kanálov (pridanie/aktualizácia alebo opätovné skenovanie satelitu, na manuálne ladenie kanálov) a správu kanálov (vynechanie, zoradenie, presunutie alebo úprava kanála v zozname alebo vymazanie zoznamu kanálov).

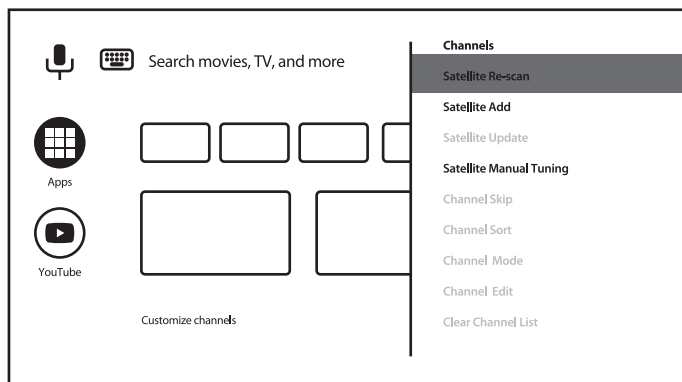

Channel Installation Mode (Režim inštalácie kanálov)

Táto časť slúži na výber zdroja na inštaláciu kanálov a na vykonanie inštalácie.

Dostupné možnosti sú *Antenna (Anténa)*, *Cable (Kábel)* alebo *Satellite (Satelit)*.

Ďalšie možnosti a položky v časti *Channel (Kanál)*:

Auto Channel Update (Automatická aktualizácia kanálov)

– automatická aktualizácia zoznamu kanálov v prípade, že ho operátor zmení;

Channel Update Message (Správa o aktualizácii kanála)

– zobrazenie správy o aktualizácii kanála;

Parental Controls (Rodičovská kontrola)

– (k dispozícii po zadaní správneho hesla) definovanie blokových kanálov, obmedzení programov, blokovanie/odblokovanie vstupov a zmena hesla/kódu PIN;

Audio Language (Jazyk zvuku) a *2nd Audio Language* (2. jazyk zvuku)

– definovanie preferovaného jazyka zvuku a 2. jazyka zvuku, ak je dostupný z vysielania.

5.2 Sledovanie TV kanálov

Po dokončení inštalácie môžete pomocou súpravy TV sledovať nainštalované TV programy. Uvádzame niekoľko užitočných funkcií pre pohodlné sledovanie.

Zmena kanálov

K dispozícii sú nasledujúce spôsoby zmeny kanálov:

- prostredníctvom priameho prístupu pomocou tlačidiel 0 – 9,
- prostredníctvom tlačidiel ▲▼ alebo CH+/CH-
- prostredníctvom zoznamu kanálov cez tlačidlá OK a ▲▼. Pomocou tlačidiel COLOUR v zozname sa môžete pohybovať v zozname o stránku nahor alebo nadol, vybrať viac možností na vytvorenie zoznamu (podľa typu, môžete zoradiť alebo nájsť kanály podľa čísla alebo názvu) alebo prepnúť na zoznam obľúbených položiek.

Informačný banner

Počas sledovania TV môžete stlačením tlačidla INFO získať informácie o aktuálnom a nasledujúcom programe a udalosti vo vysielaní*.

Dvojitým alebo viacnásobným stlačením tlačidla INFO zapnete/vypnete ďalšie podrobnosti o práve vysielanom programe.

* Informácie o udalosti sa zobrazia, keď sú dostupné. Dostupnosť závisí od vysielania.

5.3 Elektronický programový sprievodca (EPG)

EPG znamená digitálny elektronický programový sprievodca. Poskytujú ho vysielatelia programov a ponúka informácie o vysielaných programoch. V digitálnom režime môžete získať prístup k tejto funkcii po stlačení tlačidla GUIDE na diaľkovom ovládači. Stlačte tlačidlo GUIDE, čím vyvoláte rozhranie EPG. Na výber kanála použite tlačidlá ▲▼ a na zobrazenie podrobných informácií o programe tlačidlá ◀▶.

Stlačením tlačidla BACK zastavíte a vrátite sa do režimov pozerania.

Stlačením tlačidiel COLOUR vykonáte požadované akcie.

RED	prechod na predchádzajúci deň EPG
GREEN	prechod na ďalší deň EPG
YELLOW	zobrazenie podrobných informácií o programe
BLUE	definícia filtra (napr. podľa žánru) pre informácie EPG

5.4 Ponuka TV

Pomocou ponuky aplikácie *Live TV* môžete vykonávať zmeny v sledovaní kanálov a nastavovať ďalšie možnosti.

Stlačením tlačidla ☰ otvoríte ponuku TV aplikácie.

Má 2 úrovne: *TV options* (Možnosti TV) (predvolená možnosť) a *Channels* (Kanály).

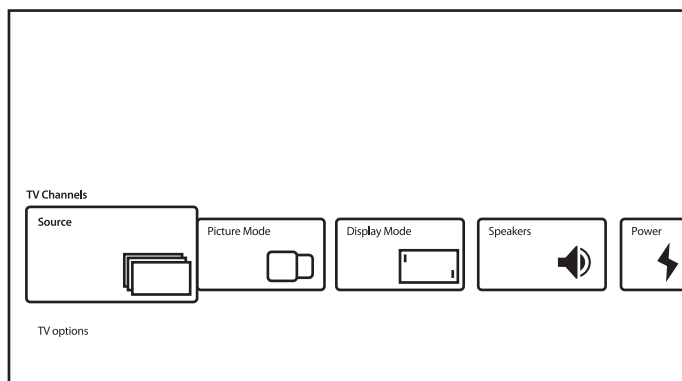

Ponuka *TV options* (Možnosti TV) sa skladá z nasledujúcich podriadených ponúk: *Source* (Zdroj), *Picture Mode* (Režim obrazu), *Display Mode* (Režim zobrazenia), *Sound Mode* (Režim zvuku), *Speakers* (Reprodukory), *Power* (Napájanie), *CI Card* (Karta CI), *Advanced Options* (Rozšírené možnosti) a *Settings* (Nastavenia).

Ponuka *Source* (Zdroj) zobrazí rovnakú ponuku vstupov, ako je popísané vyššie. Podrobné informácie nájdete v kapitole 4.1.

Ponuka *Picture Mode* (Režim obrazu) zobrazí nasledujúce možnosti kvality pohyblivého obrazu: *Standard* (Štandardná) (predvolene) a *User* (Používateľ), *Vivid* (Živé farby), *Sport* (Šport), *Movie* (Film), *Game* (Hra), *Energy Saving* (Šetrenie energie). Vyberte najvhodnejšiu možnosť pre najpriateľnejšiu kvalitu obrazu.

Ponuka *Display Mode* (Režim zobrazenia) obsahuje nasledujúce možnosti pre pomer strán zobrazenia: *Automatic* (Automatická) (predvolene) a *Full* (Celá obrazovka), *Super Zoom* (Super priblíženie), *Unscaled* (Bez mierky), *4:3*, *Movie expand 14:9* (Rozšírenie filmu na 14:9), *Movie expand 16:9* (Rozšírenie filmu na 16:9).

Táto podriadená ponuka je tiež k dispozícii po stlačení tlačidla ASPECT na diaľkovom ovládači.

Ponuka *Speakers* (Reprodukory) obsahuje možnosti zvukových výstupov TV: *TV Speakers* (Reprodukory TV) (predvolene) a *External Audio System* (Externý zvukový systém).

V ponuke *Power* (Napájanie) sa definujú parametre ako *Sleep Timer* (Časovač spánku), *Switch Off Timer* (Časovač vypnutia), *No Signal Auto Power Off* (Automatické vypnutie pri žiadnom signáli) a ďalšie.

Ponuka *CI Card* (Karta CI) obsahuje ponuku slotu CI a karty CI: *CAM Menu* (Ponuka CAM), *CAM scan* (Vyhľadávanie CAM), *User Preference* (Preferencie používateľa). Môže obsahovať ďalšie položky, v závislosti od použitej karty CAM.

Ponuka *Advanced Options* (Rozšírené možnosti) definuje ďalšie možnosti a informácie o vysielaní.

Dostupné možnosti a parametre:

Sound Tracks (Zvukové stopy) – výber zvukovej stopy, ak je dostupná z vysielania;

Default Channel (Predvolený kanál) – výber predvoleného kanálu po zapnutí TV;

HBBTV Settings (Nastavenia HBBTV) – definovanie parametrov podpory a používania HBB TV;

Auto Sleep (Automatický spánok) – definovanie obdobia nečinnosti používateľa na prepnutie TV do pohotovostného režimu;

niektoré ďalšie parametre pre titulky, teletext a ďalšie položky.

A tiež

System Information (Informácie o systéme) – zobrazenie podrobných informácií o aktuálnom kanáli, ako napríklad úroveň a kvalita signálu, frekvencia, ID služby atď.

Version Info (Informácie o verzii) – názov modelu a verzia firmvéru

2. úroveň ponuky TV

Táto úroveň sa nazýva *Channels* (Kanály) a poskytuje prístup k určitým informáciám a parametrom vysielania.

Do tejto ponuky sa dostanete stlačením tlačidla  a následne .

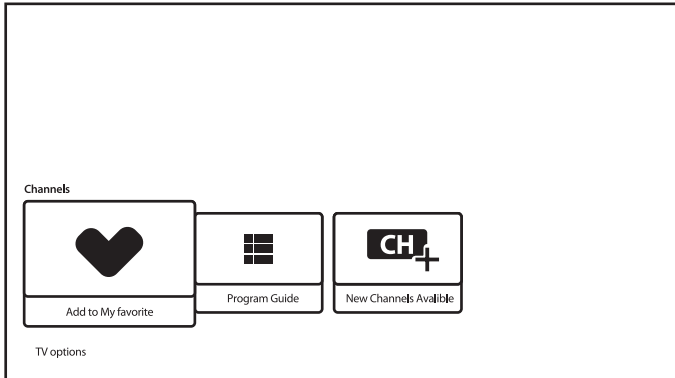

Obsahuje nasledujúce položky: *Add to My Favorites* (Pridať do obľúbených položiek), *Program Guide* (Programový sprievodca), *CH+* (New Channels Available) (Nové dostupné kanály).

Položka *Add to My Favorites* umožňuje pridať aktuálny kanál do zoznamu obľúbených kanálov alebo ho odstrániť zo zoznamu obľúbených kanálov. Srdce v ČERVENEJ farbe znamená, že vybraný kanál bol zaradený do zoznamu obľúbených kanálov.

Položka *Program Guide* (Programový sprievodca) poskytuje prístup k EPG. Podrobnejšie informácie o používaní nájdete v kapitole 5.3.

Nástroj *CH+* (New Channels Available) (Nové dostupné kanály) umožňuje rýchlo pridať/nainštalovať nový kanál do zoznamu kanálov. Podrobnejšie informácie o používaní nájdete v kapitole 5.1.

6.0 MOŽNOSTI INTELIGENTNÉHO TV

Váš model televízora je inteligentný. To znamená, že okrem sledovania bežného živého televízneho vysielania poskytujú aj niektoré ďalšie funkcie, ktoré vám umožňujú flexibilnejšie a širšie použitie, výber ďalších zdrojov videoobsahu, napríklad YouTube, Netflix atď., inštaláciu rôznych aplikácií a rozšírenie funkčnosti vášho TV.

POZNÁMKA:

Používanie inteligentných funkcií televízora vyžaduje pripojenie na internet a vo väčšine prípadov použitie vášho účtu Google. Informácie o nastavení pripojenia na internet a prihlásení do účtu Google nájdete v kapitole 3 a kapitole 7.

Pomocou účtu Google získate prístup k aplikáciám, hrám a obchodom s filmami a hudbou v obchode Google Play. Tu môžete vyhľadávať, vyberať a inštalovať rôzne užitočné pomocné programy alebo hry, aplikácie pre obsah IPTV, pre sledovanie streamovaného videa a hudby, ďalšie prehrávače multimédií, prijímať aktuálne informácie o počasí a ďalšie.

Na získanie prístupu k službám sa často vyžaduje registrácia a použitie jedinečného účtu. Upozorňujeme, že nie všetky služby sú bezplatné a vyžadujú poplatok za predplatné. Tieto údaje si nechajte pre seba.

7.0 NASTAVENIA SYSTÉMU

Prístup k všetkým nastaveniam TV pomocou ponuky v časti *Settings* (Nastavenia) prostredníctvom panela rýchleho prístupu na domovskej obrazovke alebo z ponuky aplikácie *Live TV*.

7.1 Hlavná ponuka Settings (Nastavenia)

Na prvej obrazovke ponuky Settings (Nastavenia) sú k dispozícii hlavné funkcie, ako je sieťové pripojenie, inštalácia kanálov, účty a ďalšie.

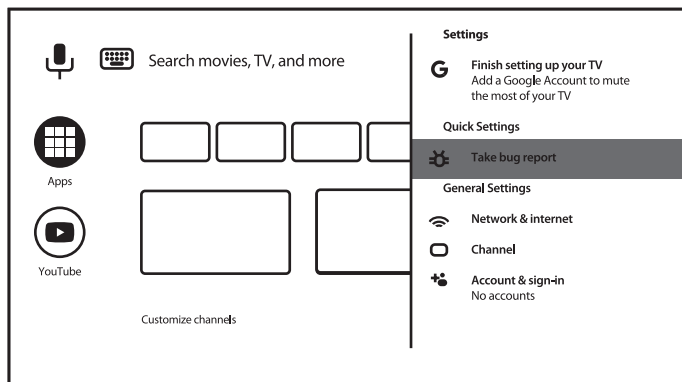

Tu získate určité odporúčania systému, môžete spravovať účty (*Accounts & sign-in* (Účty a prihlásenie)), aplikácie (*Apps* (Aplikácie)), definovať parametre povolení, špeciálny prístup a možnosti Zabezpečenie a obmedzenia.

Informácie o položke *Network & internet* (Sieť a internet) nájdete v kapitole 4.2

Časť *Channel* (Kanál) slúži na inštaláciu a správu kanálov aplikácie *Live TV*. Podrobné informácie nájdete v kapitole 5.1.

V časti *Remotes & accessories* (Dialkové ovládanie a príslušenstvo) môžete k TV pridávať príslušenstvo a spravovať ho, napríklad diaľkový ovládač, slúchadlá Bluetooth atď.

7.2 Ponuka Device Preferences (Preferencie zariadenia)

Ak chcete získať prístup k všetkým možnostiam ovládania zariadenia, ako sú položky *Date & time* (Dátum a čas), *Language* (Jazyk), *Picture* (Obraz), *Sound* (Zvuk) atď., vyberte časť *Device Preferences* (Preferencie zariadenia) v tejto ponuke.

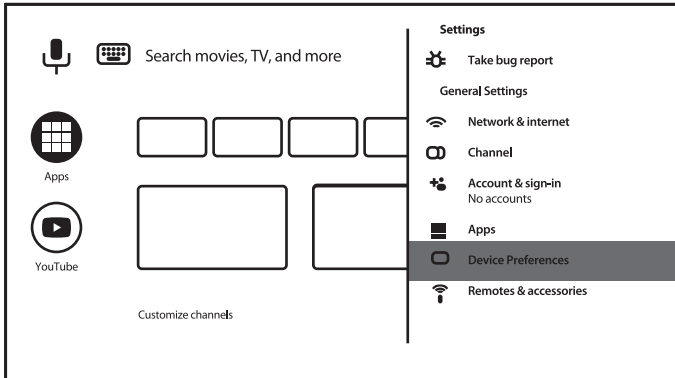

Stlačením tlačidla MENU vstúpte do hlavnej ponuky. Stlačením tlačidiel ▲/▼ vyberte v hlavnej ponuke možnosť *Device Preferences* (Preferencie zariadenia) a stlačením tlačidla OK vstúpte do podriadenej ponuky.

Obsah podriadenej ponuky:

- About* (Informácie) informácie o modeli a názve zariadenia, ďalšie užitočné informácie a tiež prístup k nástroju na reštartovanie alebo aktualizáciu systému
- Date & Time* (Dátum a čas) definovanie spôsobu nastavenia miestneho dátumu a času, nastavenie formátu týchto informácií, voľba miestneho časového pásma.
- Timer* (Časovač) nastavenie časových parametrov zapnutia/vypnutia TV.
- Language* (Jazyk) zobrazenie zoznamu rôznych jazykov a nastavenie jazyka ponúk TV. Pomocou tlačidiel ▲/▼ vyberte požadovaný jazyk a potvrdte stlačením tlačidla OK.
- Keyboard* (Klávesnica) nastavenie grafických parametrov klávesnice na obrazovke.
- Inputs* (Vstupy) výber a správa dostupných zdrojov TV.
- Power* (Napájanie) definovanie parametrov súvisiacich so spotrebou energie *Sleep Timer* (Časovač spánku), *Picture off* (Vypnutie obrazu), *Switch Off Timer* (Časovač vypnutia) a *No Signal Auto Power Off* (Automatické vypnutie pri žiadnom signáli).
- Picture* (Obraz) definovanie režimu obrazu a manuálne nastavenie parametrov obrazu, ako je jas, kontrast, sýtosť, farba, teplota atď.
- Sound* (Zvuk) definovanie režimu zvuku systému a manuálne nastavenie parametrov zvuku, ako sú zvuky systému, vyváženie, ekvalizér, automatické ovládanie hlasitosti atď.
- Storage* (Úložisko) informácie o interných a pripojených úložných zariadeniach
- Home screen* (Domovská obrazovka) prispôbenie vzhľadu domovskej obrazovky.

Ďalšie možnosti dostupné v tejto ponuke: *Retail Mode* (Režim predajne), *Google Assistant* (Asistent Google), *Chromecast built-in* (Funkcia Chromecast), *Screen saver* (Šetrič obrazovky), *Location* (Poloha), *Usage & diagnostics* (Používanie a diagnostika), *Accessibility* (Zjednodušenie ovládania)

Reset (Resetovať)

Vrátenie všetkých parametrov TV na továrenské nastavenia. Upozorňujeme, že po potvrdení tejto možnosti sa odstráni všetky predtým manuálne definované nastavenia, všetky nainštalované aplikácie a zadané účty a obnovia sa výrobné nastavenia vášho TV!

8.0 MULTIMÉDIÁ

8.1 Pripomienka pri používaní pamäťových zariadení USB

1. Niektoré pamäťové zariadenia USB nemusia byť kompatibilné tak, aby plynule spolupracovali s týmto TV.
2. Všetky údaje z pamäťového zariadenia USB si zálohujte pre prípad straty údajov v dôsledku nečakanej nehody. Spoločnosť STRONG nenesie žiadnu zodpovednosť za straty spôsobené nesprávnym používaním alebo poruchou. Zálohovanie údajov je povinnosťou používateľa.
3. Pri veľkých súboroch môže načítanie trvať trochu dlhšie.
4. Rýchlosť rozpoznávania pamäťového zariadenia USB môže závisieť od jednotlivého zariadenia.
5. Pri pripájaní alebo odpájaní pamäťového zariadenia USB skontrolujte, či TV nie je v režime USB, inak sa pamäťové zariadenie USB alebo na ňom uložené súbory môžu poškodiť.
6. Používajte len také pamäťové zariadenie, ktoré je naformátované v systéme súborov FAT16, FAT32, NTFS (iba prehrávanie) operačného systému Windows. V prípade, že je pamäťové zariadenie naformátované iným nástrojom, ktorý nie je podporovaný systémom Windows, nemusí sa rozpoznať.
7. Pri použití pevného disku USB, ktorý nemá samostatné napájanie, nesmie jeho prúdový odber prevyšovať 500 mA. V opačnom prípade sa TV systém prepne do pohotovostného režimu. Následne musíte vytiahnuť pevný disk USB a reštartovať TV systém.
8. Ak formát súborov nie je podporovaný alebo ak je súbor poškodený, objaví sa správa „Unsupported File“ (Nepodporovaný súbor).
9. Spracovanie veľkého obrazu FHD si vyžaduje dlhší čas, čo však nie je zapríčinené TV. Buďte trpezliví.
10. Tento TV nemusí podporovať niektoré pozmenené a aktualizované multimediálne súbory, formáty alebo iné pokrokové technické aspekty.

8.2 Prehrávač multimédií

Na prehrávanie multimediálnych súborov, prezeranie videí a filmov, prehrávanie hudby, zobrazovanie fotografií a obrázkov a čítanie textových súborov z pamäťových zariadení USB sa odporúča používať zabudovaný prehrávač multimédií (tiež sa zobrazuje ako ikona MMP). Je k dispozícii v zozname nainštalovaných aplikácií.

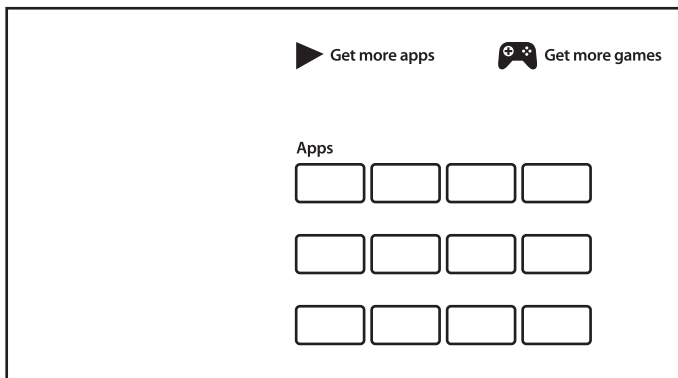

Pomocou prehrávača multimédií môžete na obrazovke TV reprodukovat' obrazové, zvukové, obrázkové alebo textové súbory v podporovaných formátoch z pamäťových zariadení USB.

POZNÁMKA:

Ak z nejakého dôvodu nechcete používať vstavaný prehrávač multimédií, môžete prejsť do obchodu Google Play Store a nainštalovať ktorýkoľvek z dostupných prehrávačov médií (napr. MX Player, VLC Player atď.).

POZNÁMKA:

Podpora (alebo nepodporovanie) multimediálnych súborov závisí nielen od vášho TV, ale aj od aplikácie, ktorá sa použije na prehrávanie. Rôzne multimediálne aplikácie môžu obsahovať zabudované možnosti podpory rôznych formátov a typov multimediálnych súborov.

Pripojte pamäťové zariadenie USB do portu USB, spustíte prehrávač multimédií a vyberte typy médií na obrazovke výberu multimédií: *Video* (Video), *Photo* (Fotografia), *Audio* (Zvuk) a *Text* (Text).

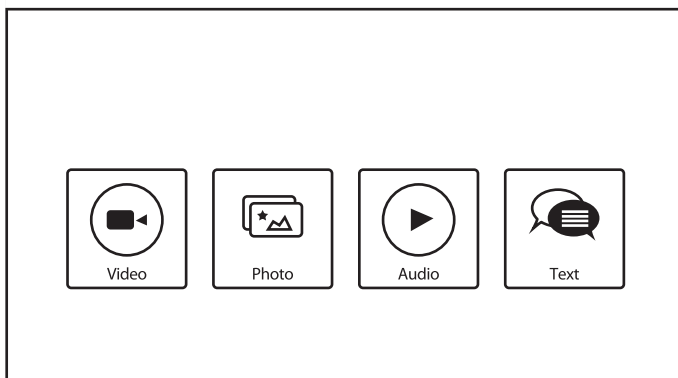

Stlačením tlačidla OK potvrdíte výber

Na obrazovke sa zobrazí:

- V ľavej časti obrazovky: typ vybraného média a stručné informácie o vybranom súbore. Ak je súbor pozastavený alebo v prehrávaní pokračuje na malej obrazovke, tiež sa zobrazí tu.
- V pravej časti obrazovky: obsah pripojeného zariadenia USB s priečkami a súbormi.

Na výber priečinka alebo súboru použijete tlačidlá ▲▼ a ◀▶.

Stlačením tlačidla OK otvorte priečink.

Zvýraznite súbor, ktorý chcete prehrať alebo pozrieť, a otvorte ho stlačením tlačidla OK.

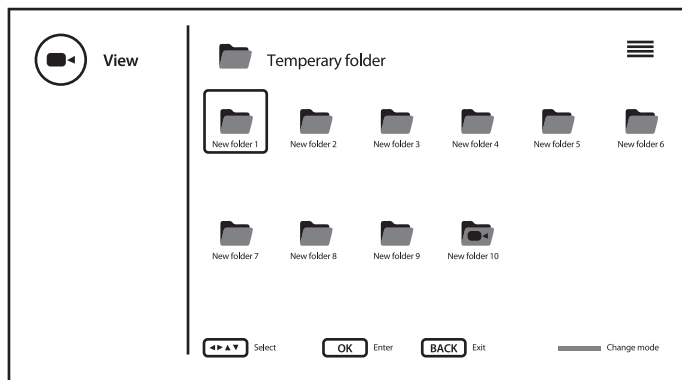

Zobrazenie štruktúry priečinkov môžete zmeniť pomocou ikony do stromového režimu a späť tlačidlom BLUE.

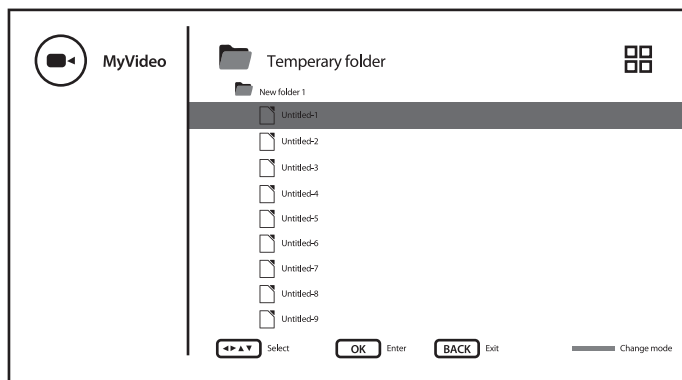

Počas prehrávania môžete použiť tlačidlá multimédií na diaľkovom ovládači alebo použiť príkazy na obrazovke, ktoré sú dostupné z ponuky pomocou tlačidla ☰.

POZNÁMKA:

Po výbere jedného z typov médií, napríklad *Video*, budú vnútorné priečinky zobrazovať iba kompatibilné súbory médií a žiadne ďalšie súbory iných typov.

8.2.1 Prehrávanie videí

Na stránke výberu typu multimédií vyberte ikonu *Video* a vyberte súbor na prehrávanie.

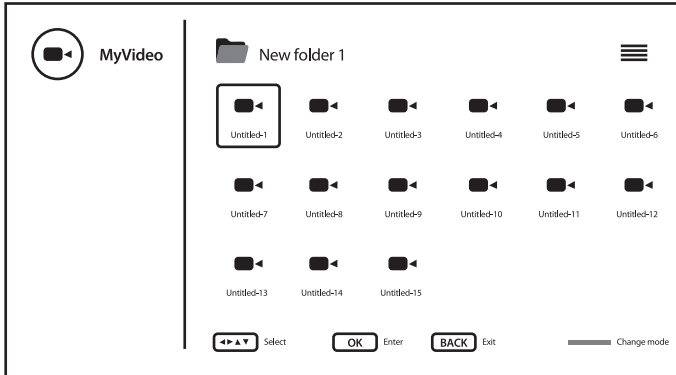

Ak chcete získať prístup k ovládaniu prehrávania počas prehrávania, stlačením tlačidla zobrazíte/ukončíte ponuku.

Dostupné možnosti:

Play/Pause (Prehrať/pozastaviť)

prehranie alebo pozastavenie prehrávania

Repeat (Opakovať)

výber režimu opakovania pre prehrávanie

Show info (Zobraziť informácie)

zobrazenie podrobných informácií o súbore

Picture Settings (Nastavenia obrazu)

vyvolanie ponuky systému na úpravu obrazu

Sound Settings (Nastavenia zvuku)

vyvolanie ponuky systému s nastaveniami zvuku

Sound Tracks (Zvukové stopy)

výber zvukových stôp (ak sú k dispozícii)

Last Memory (Posledná časová pečiatka)

vypnutie alebo zapamätanie časovej pečiatky pre pokračovanie, ak bolo prehrávanie tohto súboru zastavené, ale súbor sa neprehral do konca

Jump Time (Čas preskočenia)

zadanie časovej pečiatky, od ktorej má pokračovať prehrávanie

Používanie tlačidiel multimédií na diaľkovom ovládači:

prehranie alebo pozastavenie prehrávania

zastavenie prehrávania

stlačením a podržaním posuňte priebeh prehrávania podľa vášho želania a potom stlačením tlačidla pozastavte alebo pokračujte v prehrávaní.

INFO

zobrazenie podrobných informácií o súbore

8.2.2 Prezeranie fotografií

Na stránke výberu typu multimédií vyberte ikonu *Photo* (Fotografie) a vyberte súbor, od ktorého sa spustí prehrávanie prezentácie.

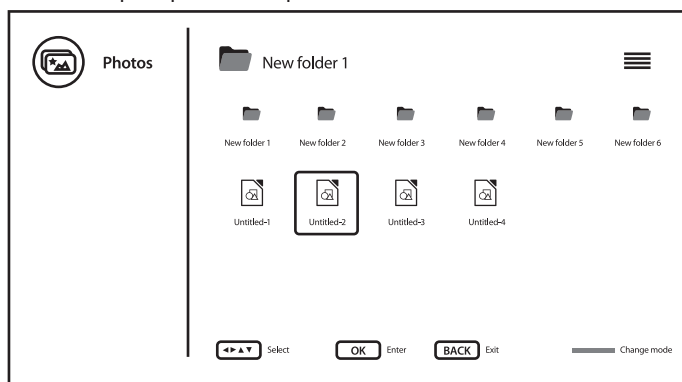

Ak chcete získať prístup k ovládaniu prehrávania počas prehrávania, stlačením tlačidla zobrazíte/ukončíte ponuku.

Dostupné možnosti:

Play/Pause (Prehrať/pozastaviť)

prehranie alebo pozastavenie prehrávania prezentácie

Repeat (Opakovať)

výber režimu opakovania pre prehrávanie prezentácie

Shuffle (Náhodný výber) zapnutie/vypnutie prehrávania snímok prezentácie v náhodnom poradí

Rotate/Duration (Otáčanie/trvanie)

otočenie obrázka na obrazovke a definovanie toho, ako dlho zostane obrázok na obrazovke počas prehrávania prezentácie

Zoom/Effect (Priblíženie/efekt)

priblíženie obrázka na obrazovke a definovanie efektu pre zmenu obrázka počas prehrávania prezentácie

Show info (Zobraziť informácie)

zobrazenie podrobných informácií o súbore

Photo Frame Image

označenie obrázka ako obrázka rámu

Používanie tlačidiel multimédií na diaľkovom ovládači:

▶ ||

prehranie alebo pozastavenie prehrávania prezentácie

■

zastavenie zobrazovania/prehrávania

◀▶

(nepoužíva sa)

INFO

zobrazenie podrobných informácií o súbore

8.2.3 Prehrávanie hudby

Na stránke výberu typu multimédií vyberte ikonu *Audio* (Zvuk) a vyberte súbor na prehrávanie.

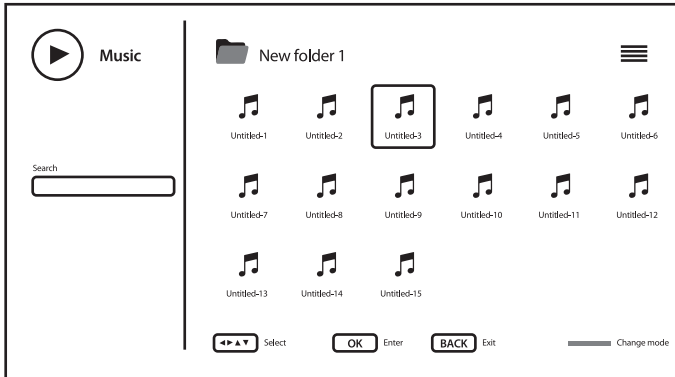





Ak chcete získať prístup k ovládaniu prehrávania počas prehrávania, stlačením tlačidla  zobrazíte/ukončíte ponuku.

Dostupné možnosti:

- Play/Pause* (Prehrať/pozastaviť) prehranie alebo pozastavenie prehrávania
- Repeat* (Opakovať) výber režimu opakovania pre prehrávanie
- Shuffle* (Náhodný výber) zapnutie/vypnutie prehrávania v náhodnom poradí
- Show info* (Zobraziť informácie) zobrazenie podrobných informácií o súbore
- Hide Spectrum* (Skrýť spektrum) vypnutie animácie prehrávania (ak je k dispozícii)
- Lyric Options* (Možnosti textu) definícia niektorých možností textu (ak je k dispozícii)
- Picture Off* (Vypnutie obrazu) zobrazenie ponuky systému na úpravu úspory energie
- Sound Settings* (Nastavenia zvuku) vyvolanie ponuky systému s nastaveniami zvuku

Používanie tlačidiel multimédií na diaľkovom ovládači:

-  prehranie alebo pozastavenie prehrávania
-  zastavenie prehrávania a prechod na začiatok skladby
-  a podržaním posuňte priebeh prehrávania podľa vášho želania a potom stlačením tlačidla  pozastavte alebo pokračujte v prehrávaní.
- INFO** zobrazenie podrobných informácií o súbore

POZNÁMKA:

- Táto ponuka zobrazuje len podporované súbory.
- Súbory s inými príponami sa nezobrazujú, a to dokonca ani v prípade, keď sú uložené na rovnakom pamäťovom zariadení USB.
- Nadmerne modulovaný súbor mp3 môže pri prehrávaní spôsobiť určité skreslenie zvuku.
- Tento TV podporuje zobrazenie textov (v angličtine). Maximálny počet znakov na riadok je 48.
- Názov hudobného a textového súboru musí byť totožný, ak chcete aby sa text zobrazoval počas prehrávania hudby.
- Ak chcete na obrazovke zobraziť súvisiace texty spolu s hudbou, musíte ich uložiť do rovnakého priečinka s použitím rovnakého názvu súboru s príponou „.lrc“.

8.2.4 Prehliadanie textových dokumentov

Na stránke výberu typu multimédií vyberte ikonu *Text* a vyberte súbor na prehrávanie.

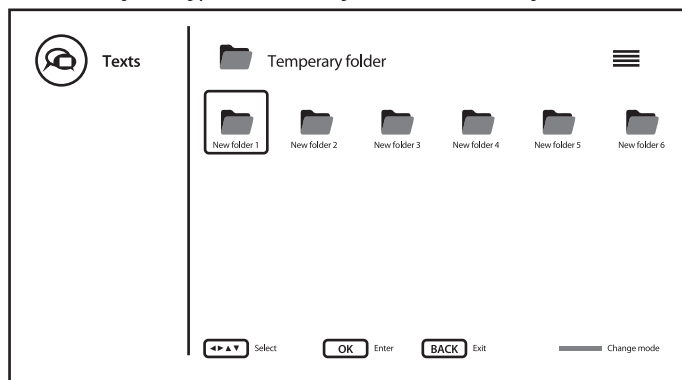

Ak chcete získať prístup k ovládaniu prehrávania počas prehrávania, stlačením tlačidla  zobrazíte/ukončíte ponuku.

Dostupné možnosti:

Play/Pause (Prehrať/pozastaviť)

prehranie alebo pozastavenie posúvania textu

Repeat (Opakovať)

výber režimu opakovania pre prehrávanie textu

Shuffle (Náhodný výber) zapnutie/vypnutie prehrávania textu v náhodnom poradí

Font (Písmo)

definovanie parametrov textu, ako sú Veľkosť, Štýl, Farba

Show info (Zobraziť informácie)

zobrazenie podrobných informácií o súbore

Používanie tlačidiel multimédií na diaľkovom ovládači:



prehranie alebo pozastavenie posúvania textu



zastavenie zobrazovania/prehrávania



(nepoužíva sa)

INFO

zobrazenie podrobných informácií o súbore

9.0 RIEŠENIE PROBLÉMOV

Skôr, ako zavoláte technika, si pozrite nasledujúce informácie, kde nájdete možné príčiny a riešenia zaznamenaného problému. Ak TV po skontrolovaní nefunguje správne, kontaktujte vašu miestnu servisnú linku alebo predajcu značky STRONG. Alternatívne môžete zaslať e-mail podpory cez našu webovú lokalitu www.strong.tv.

Problém	Možná príčina a riešenie
Žiadny obraz, ani zvuk	<ol style="list-style-type: none"> 1. Skontrolujte, či je poistka alebo istič funkčný. 2. Zapojte do zásuvky iné elektrické zariadenie, aby ste si overili, či funguje alebo či je zapnuté. 3. Zástrčka nemá dobrý kontakt so zásuvkou 4. Skontrolujte zdroj signálu.

Problém	Možná príčina a riešenie
Bez farieb	<ol style="list-style-type: none"> 1. Zmeňte systém farieb. 2. Upravte sýtosť. 3. Skúste iný kanál. Môže sa prijímať čiernobiely program.
Dialkový ovládač nefunguje	<ol style="list-style-type: none"> 1. Vymeňte batérie. 2. Batérie nie sú nainštalované správne. 3. Nie je pripojený sieťový zdroj.
Žiadny obraz, normálny zvuk	<ol style="list-style-type: none"> 1. Upravte jas a kontrast. 2. Mohlo dôjsť k poruche vysielania.
Normálny obraz, žiadny zvuk	<ol style="list-style-type: none"> 1. Stlačením tlačidla pridania hlasitosti zvýšte hlasitosť. 2. Hlasitosť je nastavená na stíšenie, stlačením tlačidla  obnovte zvuk. 3. Zmeňte zvukový systém. 4. Mohlo dôjsť k poruche vysielania.
Na obraze sú nepravidelné vlny	To je obvykle spôsobené lokálnym rušením, ako napríklad vozidlami, pouličným osvetlením a sušičmi vlasov. Nastavte anténu, aby ste rušenie minimalizovali.
Zasnežené body, blokovanie a rušenie	<p>Ak sa anténa nachádza v okrajovej časti televízneho signálu, kde je signál slabý, obraz môže byť rušený bodkami, môže byť blokovaný alebo prerušovaný. Ak je signál mimoriadne slabý, môže byť nevyhnutné namontovať špeciálnu anténu za účelom zlepšenia príjmu.</p> <ol style="list-style-type: none"> 1. Upravte polohu a orientáciu interiérovej/exteriérovej antény. 2. Skontrolujte pripojenie antény. 3. Jemne doladte kanál. 4. Skúste iný kanál. Mohlo dôjsť k poruche vysielania.
Duch	Duchovia vznikajú vtedy, keď televízny signál sleduje dve dráhy. Jedna dráha je priama, druhá sa odráža od vysokých budov, kopcov alebo iných predmetov. Zmenou smeru alebo polohy antény môžete príjem zlepšiť.
Rušenie rádiovkej frekvencie	Toto rušenie vytvára pohyblivé vlny alebo diagonálne pruhy a v niektorých prípadoch stratu kontrastu obrazu. Nájdite a odstráňte zdroj rádiového rušenia.
Prehrávanie videa spôsobuje zamrzanie obrazovky/formovanie makroblokov alebo podobné artefakty, najmä v prípade HD obsahu.	Rýchlosť čítania/zápisu vášho zariadenia USB môže byť príliš nízka. Používajte úložné zariadenie USB s dostatočnou rýchlosťou a dostatkom voľného miesta. Pamäťové kľúče (USB kľúče) nemusia podporovať dostatočnú rýchlosť.

Problém	Možná příčina a řešení
Žiadny alebo slabý signál, prerušovaný príjem.	<ul style="list-style-type: none"> a) Káble sa mohli uvoľniť; do káblov alebo konektorov sa mohla dostať vlhkosť, je silný dážď alebo silná búrka. Skontrolujte pripojenia kábla, LNB alebo iné vybavenie pripojené medzi LNB a prijímač alebo vrchol paraboly. Počkajte, kým dážď/búrka ustane. Požiadajte o pomoc miestneho odborníka na satelity. b) Parabola satelitu nie je nasmerovaná na (správny) satelit(-y). Upravte parabolu. Požiadajte o pomoc miestneho odborníka na satelity. c) Parabola satelitu je príliš malá, v dráhe sú stromy alebo budovy. Vymeňte parabolu za väčšiu alebo zmeňte jej polohu. d) Signál je príliš silný, parabola je príliš veľká. Do vstupu LNB pripojte zoslabovač signálu. Požiadajte o pomoc miestneho odborníka na satelity.
Zlý obraz/porucha blokujúca príjem počas silného dažďa.	Silný dážď zoslabuje satelitné signály, pod určitou úrovňou dochádza k zablokovaniu. Skontrolujte, či je vaša inštalácia paraboly podľa noriem, aby ste minimalizovali účinky dažďa. Ak máte pochybnosti, požiadajte o pomoc miestneho odborníka na satelity.
Ak sa TV vypne po pripojení kábla do ktoréhokoľvek konektora	Znovu zapnite TV.

POZNÁMKA:

Ak po týchto riešeniach problém pretrváva, kontaktujte lokálne stredisko podpory alebo zašlite e-mail podpore prostredníctvom našej webovej stránky www.strong.tv.

10.0 TECHNICKÉ ÚDAJE

Audio

Výstup zvuku: 2 x 8 W

Video

Pokrytie kanálu: DVB-T/T2: 174 MHz - 230 MHz; 470 MHz - 860 MHz
DVB-C: 113 - 858 MHz

DVB-S/S2: 950 MHz - 2150 MHz
Systém: DTV: DVB-T/T2, DVB-S/S2, DVB-C
ATV: PAL/SECAM (BG/DK/1)
AV: PAL, NTSC

Konektory 32, 40 palcové

1 x ANTÉNA VSTUP
1 x SATELITNÝ VSTUP
1 x CI
3 x HDMI
2 x USB

1x LAN (RJ-45)
 1 x S/PDIF (optický)
 1x SLÚCHADLÁ
 1x VIDEO
 1x AUDIO

Všeobecné údaje

Prevádzkové napätie:	100 ~ 240 V AC 50/60 Hz
Spotreba energie:	32": max. 48 W, typ. 39 W 40": max. 74 W, typ. 46 W
Spotreba energie v pohotovostnom režime:	0.5 W
Prevádzková teplota:	-2 °C ~ +35 °C
Teplota uskladnenia:	20°C ~ +60 °C
Prevádzková vlhkosť:	25% ~ 70% relatívna vlhkosť, bez kondenzácie
Vlhkosť pri skladovaní:	25% ~ 50% relatívna vlhkosť, bez kondenzácie
Rozmery (ŠxVxH) v mm:	32": 730 x 179.7 x 467.4 (so stojanom) 32": 730 x 61 x 427 40": 903 x 220 x 574.5 (so stojanom) 40": 903 x 75.5 x 514
Čistá hmotnosť:	32": 3.6 kg (so stojanom) 32": 3.5 kg 40": 5.5 kg (so stojanom) 40": 5.1 kg

Ochrana údajov:

Uvedomte si, že spoločnosť STRONG, jej výrobní partneri, poskytovatelia aplikácií a poskytovatelia služieb môžu zbierať a používať technické údaje a príslušné informácie, a to vrátane, ale neobmedzujúce sa len na technické informácie o tomto zariadení, systéme a aplikačnom softvéri a periférnych zariadeniach. Spoločnosť STRONG, jej výrobní partneri, poskytovatelia aplikácií a poskytovatelia služieb môžu použiť takéto informácie na poskytovanie svojich produktov, služieb alebo technológií pre vás, pokiaľ sa dodávajú v podobe, ktorá vás osobne neidentifikuje.

Okrem toho myslíte na to, že niektoré poskytované služby - ktoré sa už nachádzajú v zariadení alebo ktoré ste nainštalovali môžu požadovať registráciu, v ktorej budete musieť uviesť osobné údaje.

Okrem toho si uvedomte, že niektoré služby, ktoré nie sú vopred nainštalované, ale môžu sa nainštalovať, môžu zbierať osobné údaje aj bez toho, aby uviedli dodatočné upozornenia a spoločnosť STRONG nemôžete brať na zodpovednosť za možné porušenie ochrany údajov zo strany služieb, ktoré neboli vopred nainštalované.

ZÁRUČNÝ LIST na výrobok

Číslo modelu

Výrobné číslo Pečiatka a podpis predajcu

Dátum predaja

ZÁRUČNÉ PODMIENKY

1. ZÁRUČNÁ LEHOTA

Na tento výrobok poskytuje firma STRONG záruku na obdobie 24 mesiacov od dátumu zakúpenia výrobku spotrebiteľom. Obdobie záruky sa predlžuje o čas, počas ktorého bol výrobok v záručnej opravě alebo nemohol byť v čase trvania záruky používaný, ak charakter poruchy bránil jeho použitiu. **Záruka sa vzťahuje iba na poruchy spôsobené chybou výroby alebo chybou materiálú!**

2. ZÁRUČNÝ LIST

Bezplatný záručný servis sa poskytuje iba v prípade predloženia dokladu o zakúpení výrobku (účtenky) a správne vyplneného záručného listu - musí obsahovať výrobné číslo, dátum predaja a pečiatku predajne (montážnej firmy). **Na kópie a nesprávne vyplnené záručné listy nebude braný zreteľ!**

3. OPRAVY V ZÁRUČNEJ A POZÁRUČNEJ LEHOTE

Záručný servis je možné uplatňovať v predajni, kde bol výrobok zakúpený alebo v montážnej firme, ktorá uskutočnila inštaláciu.

4. ROZSAH PLATNOSTI ZÁRUKY

Záruka je neplatná, ak je chyba či porucha spôsobená mechanickým poškodením (vrátane poškodenia v priebehu prepravy), nesprávnym používaním, nepozornosťou, neodvratnou udalosťou (živelná pohroma), ak bol výrobok pripojený na iné napájacie napätie, než je uvedené v jeho technickej špecifikácii, a tiež v prípade úprav alebo opráv vykonaných mimo servisu firmy STRONG. Záruka nemôže byť tiež uplatnená v prípade, ak spotrebiteľ vyžaduje modifikácie alebo adaptácie na rozšírenie funkcií výrobku (alebo systému zostaveného z niekoľkých komponentov) oproti štandardnému vyhotoveniu výrobcu.

ZÁPIS ZÁRUČNÝCH OPRAV

Dátum oznámenia	Dátum vykonania	Č. montáž. listu / komentár	Podpis