

STRONG

SMART Android TV with DVB-T2/C/S2

32HC4433 - HD TV

40FC4433 - FHD TV



User Manual
Bedienungsanleitung
Manuel utilisateur
Manual del Usuario
Инструкции за употреба
Uživatelská příručka
Korisnički priručnik
Használati útmutató
Manuale utente

Gebruiksaanwijzing
Instrukcja obsługi
Manual do Utilizador
Manual de Utilizare
Uputstvo za upotrebu
Používateľská príručka
Navodila za uporabo
Посібник користувача
Руководство пользователя

Fig.1

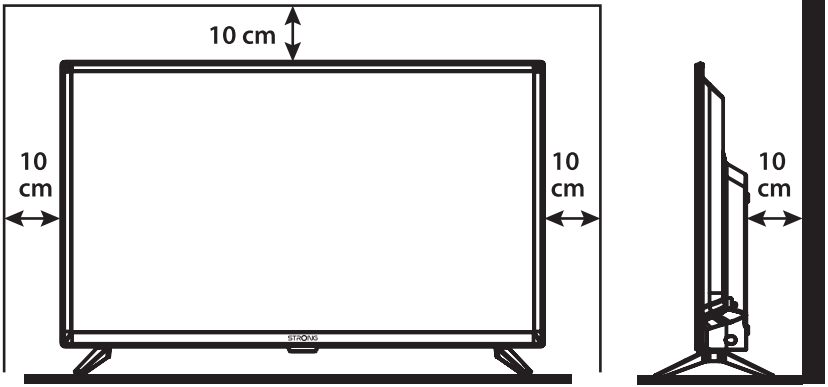

Fig.2

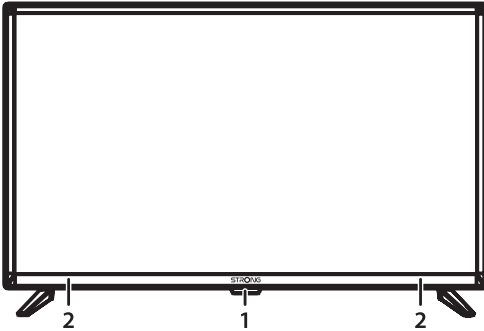

Fig.3a

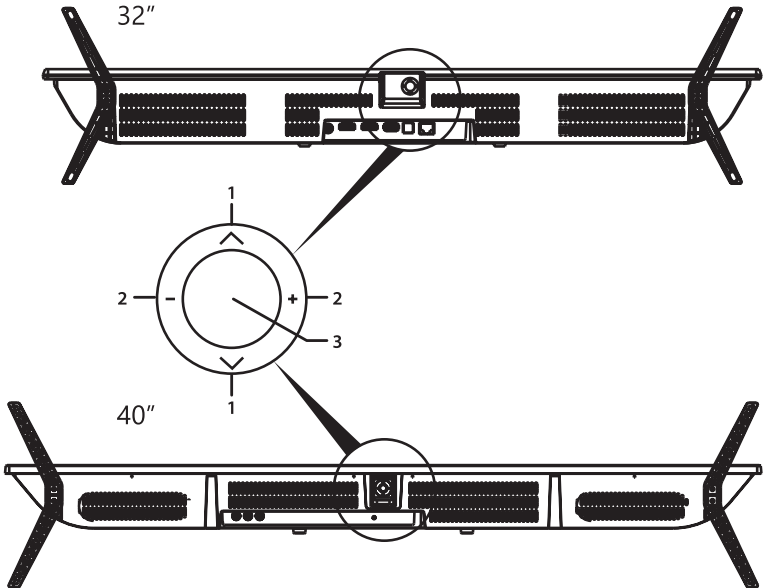

Fig.3b

32", 40"

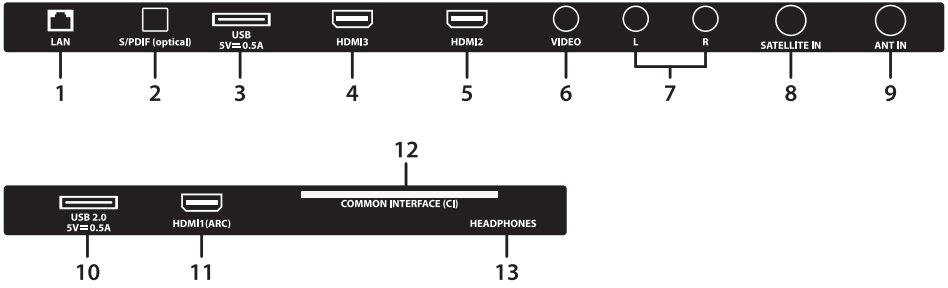

Fig.4

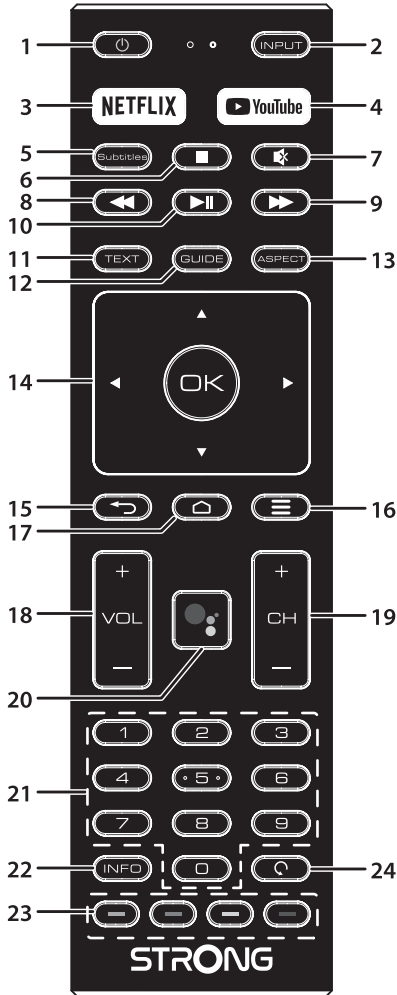
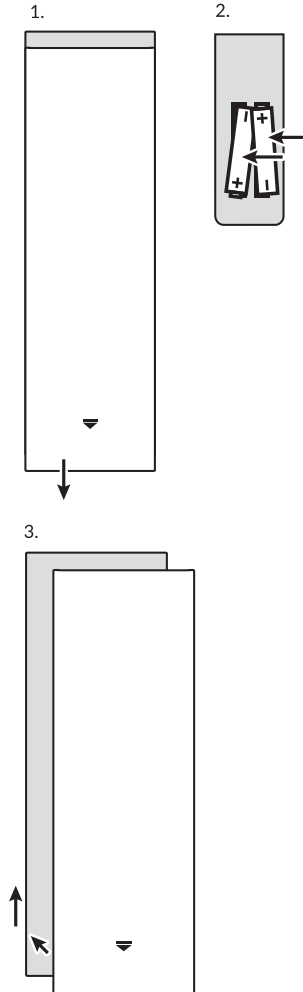

Fig.5



SERVICE CENTER

AT	 support_at@strong.tv  0820 400 150 (€ 0,12/Min. österr. Festnetz)	HU	 support_hu@strong.tv  +36 1 445 26 10
BG	 support_bg@strong.tv  +359 32 634451	IT	 support_it@strong.tv  199 404 032 Da rete fissa 24,8 cent. al min. 12,5 cent. scatto alla risposta Da rete mobile max 49 cent. al min. 15,6 cent. scatto alla risposta
CZ	 support_cz@strong.tv  844 44 44 90	NL	 support_nl@strong.tv
DE	 support_de@strong.tv  0180 501 49 91 (€ 0,14/Min. deutsches Festnetz) (€ 0,42/Min. max. Mobilfunknetze)	PL	 support_pl@strong.tv  801 702 017
DK	 support_dk@strong.tv	PT	 support_pt@strong.tv  +351 2 100 06 125
ES	 support_es@strong.tv  +34 91 119 61 76	SK	 support_sk@strong.tv  0850 15 05 50
FR	 support_fr@strong.tv	SL	 +386 1 828 08 58
HR	 +385 1 344 57 66	UA	 support_ua@strong.tv  +380 (44) 238 61 50

www.strong.tv

Supplied by STRONG Austria
Represented by STRONG Ges.m.b.H.
Teinfalstraße 8/4, Stock
A-1010 Vienna, Austria
Email: support_at@strong.tv

Licenças

ESTE PRODUTO ESTÁ LICENCIADO SOB A LICENÇA DE PORTFÓLIO DE PATENTES AVC PARA USO PESSOAL E NÃO COMERCIAL DE UM CONSUMIDOR PARA (i) CODIFICAR VÍDEOS EM CONFORMIDADE COM A NORMA AVC ("VÍDEO AVC") E/OU (ii) DESCODIFICAR VÍDEOS AVC QUE FORAM CODIFICADOS POR UM CONSUMIDOR ENVOLVIDO NUMA ACTIVIDADE PESSOAL E NÃO COMERCIAL E/OU TENHA SIDO OBTIDO DE UM FORNECEDOR DE VÍDEOS COM LICENÇA PARA FORNECER VÍDEOS AVC. NÃO É CONCEDIDA NENHUMA LICENÇA E NÃO ESTÁ IMPLÍCITA NENHUMA OUTRA UTILIZAÇÃO. INFORMAÇÕES ADICIONAIS PODEM SER OBTIDAS DA MPEG LA, LLC VER [HTTP://WWW.MPEGLA.COM](http://www.mpegla.com)

Este produto contém um ou mais programas protegidos por leis de direitos autorais internacionais e dos EUA como obras inéditas. Estes programas são confidenciais e propriedade da Dolby Laboratories. A sua reprodução ou divulgação, no seu todo ou em parte, ou a produção de trabalhos deles derivados, sem a autorização expressa da Dolby Laboratories estão proibidas. Direitos autorais 2003-2009 da Dolby Laboratories. Todos os direitos reservados.

ESTE PRODUTO É VENDIDO COM UMA LICENÇA LIMITADA E TEM AUTORIZAÇÃO PARA SER UTILIZADO APENAS EM LIGAÇÃO AO CONTEÚDO HEVC QUE CUMPRE AS TRÊS SEQUINTE QUALIFICAÇÕES: (1) CONTEÚDO HEVC APENAS PARA USO PESSOAL; (2) CONTEÚDO HEVC NÃO COLOCADO À VENDA; E (3) CONTEÚDO HEVC CRIADO PELO PROPRIETÁRIO DO PRODUTO. ESTE PRODUTO NÃO PODE SER UTILIZADO EM CONJUNTO COM CONTEÚDO HEVC CODIFICADO CRIADO POR TERCEIROS, ENCOMENDADO PELO UTILIZADOR OU ADQUIRIDO A TERCEIROS, A MENOS QUE SEJA CONCEDIDO AO UTILIZADOR DIREITOS DE UTILIZAÇÃO DO PRODUTO COM ESSE CONTEÚDO POR UM VENDEDOR LICENCIADO DO CONTEÚDO. A SUA UTILIZAÇÃO DESTE PRODUTO DE ACORDO COM O CONTEÚDO HEVC CODIFICADO É CONSIDERADO FATOR DE ACEITAÇÃO DA AUTORIDADE LIMITADA DE UTILIZAÇÃO, COMO INDICADO ACIMA.

DECLARAÇÃO UE DE CONFORMIDADE SIMPLIFICADA

A STRONG declara, por este meio, que os dispositivos SRT 32HC4433, SRT 40FC4433 estão em conformidade com a Diretiva 2014/53/UE.

O documento Completo da Declaração de Conformidade EU, está disponível no seguinte endereço da Internet: <http://www.strong.tv/en/doc>

Sujeito a alterações. Em consequência da pesquisa contínua e do desenvolvimento das especificações técnicas, o design e o aspecto dos produtos podem ser alterados. Fabricado sob licença da Dolby Laboratories. Dolby e o símbolo duplo D são marcas da Dolby Laboratories. Los términos HDMI y HDMI High-Definition Multimedia Interface, y el Logotipo HDMI son marcas comerciales o marcas registradas de HDMI Licensing Administrator, Inc. en los Estados Unidos y en otros países. Wi-Fi é uma marca comercial registada da Wi-Fi Alliance®. Netflix é uma marca comercial registada da Netflix, Inc. YouTube™ é uma marca comercial registada da Google Inc. Todos os nomes dos produtos são marcas comerciais ou marcas comerciais registadas dos respectivos proprietários.

© STRONG 2021. Todos os direitos reservados.

Para obter o melhor desempenho e segurança, por favor leia cuidadosamente este manual. Guarde este manual para referências futuras.

ÍNDICE ANALÍTICO

1.0 INSTRUÇÕES	3
1.1 Instruções de Segurança	3
1.2 Armazenamento	4
1.3 Acessórios	4
1.4 Instalação do equipamento	4
2.0 INSTALAÇÃO	5
2.1 Código PIN pré-definido: Acesso à aplicação LiveTV para definir o controlo parental	5
2.2 Painel dianteiro	5
2.3 Painel traseiro	5
2.4 Telecommando	6
2.5 Instalar as pilhas	7
2.6 Utilizar o comando remoto	7
3.0 PRIMEIRA INSTALAÇÃO	7
4.0 ECRÃ INICIAL	9
4.1 Entradas	10
4.2 Rede & internet	10
5.0 USO DE TV AO VIVO	12
5.1 Instalação de canais	13
5.2 Ver canais de TV	17
5.3 Electronic Program Guide (EPG)	17
5.4 Menu TV	18
6.0 POSSIBILIDADES DE SMART TV	19
7.0 CONFIGURAÇÕES DE SISTEMA	20
7.1 Menu principal de configurações	20
7.2 Menu de preferências do dispositivo	20
8.0 MULTIMÍDIA	22
8.1 Lembrete ao usar os dispositivos de armazenamento USB	22
8.2 Reprodutor multimídia	22
8.2.1 Ver vídeos	25
8.2.2 Navegue pelas fotos	25
8.2.3 Tocar música	26
8.2.4 Navegar em documentos de texto	28
9.0 RESOLUÇÃO DE PROBLEMAS	28
10.0 ESPECIFICAÇÕES	30



1.0 INSTRUÇÕES

1.1 Instruções de Segurança

Leia todas as instruções antes de utilizar o equipamento. Guarde convenientemente estas instruções para utilização futura.

- Utilize apenas ligações/acessórios especificados ou fornecidos pelo fabricante (tais como o adaptador de alimentação exclusivo, a bateria, etc...).
- Consulte as informações da parte de trás da caixa exterior para obter informações sobre as ligações eléctricas e segurança antes de instalar ou utilizar o aparelho.
- Para reduzir o risco de incêndio ou choques eléctricos, não exponha este aparelho à chuva ou humidade.
- As aberturas de ventilação não devem ser obstruídas com objectos, como jornais, tecidos, cortinas, etc.
- O aparelho não deve ficar exposto a pingos ou salpicos e não devem ser colocados objectos com líquidos, como vasos, em cima do aparelho.
- A indicação  indica que existe risco de choques eléctricos. Os fios externos devem ser instalados por um técnico ou deverão ser utilizados fios ou cabos prontos a utilizar.
- Para evitar ferimentos, este aparelho deve ser fixo firmemente ao chão/parede de acordo com as instruções de instalação.
- Existe o risco de explosão se a bateria for substituída de forma incorrecta. Substitua apenas por baterias iguais ou de tipo equivalente.
- A bateria (pilha ou pilhas ou bateria) não deve ser exposta a fontes de calor excessivo, como luz solar, fogo ou outras.
- O som demasiado alto proveniente dos auriculares e auscultadores pode causar perda de audição.

Ouvir música com volume muito alto e durante longos períodos de tempo pode causar danos à audição.

- A fim de reduzir o risco de danos na audição, deve baixar o volume para um nível seguro, confortável, e reduzir o tempo de escuta a níveis elevados.
- A tomada de alimentação ou acoplador do aparelho é utilizado como dispositivo para desligar a alimentação eléctrica e deve, por isso, estar sempre acessível. Quando não estiver a ser utilizado e durante deslocações, por favor, preste atenção ao conjunto do cabo de alimentação, por exemplo, ate o cabo de alimentação utilizando um atilho ou algo semelhante, sem arestas ou superfícies que possam desgastar o conjunto do cabo de alimentação. Quando colocado novamente em utilização, por favor, certifique-se de que o cabo de alimentação não está danificado. No caso de apresentar danos, deve substituir o cabo de alimentação por um semelhante com as mesmas especificações. A ausência de uma luz indicadora no aparelho não significa que este esteja desligado da rede. Para desligar o aparelho da corrente, deve retirar a ficha da tomada de parede.
- Deve ser prestada especial atenção aos aspectos ambientais para eliminação da bateria.
- Nenhuma fonte de chama exposta, como velas acesas, deve ser colocada em cima do aparelho.
-  Para evitar a propagação de fogo, mantenha sempre as velas ou outras chamas afastadas deste produto.
- Um terminal USB pode fornecer um máximo de 500 mA.
-  O equipamento com este símbolo é um aparelho eléctrico da Classe II ou com isolamento duplo. Foi concebido para não necessitar de uma ligação à terra de segurança.

Ambiente de Funcionamento

- Não instale este equipamento num espaço confinado, como uma estante ou unidade semelhante.
- Não utilize o aparelho perto de zonas húmidas e frias, proteja a unidade do sobreaquecimento.
- Mantenha-o afastado da luz solar directa.
- Não utilize o aparelho perto de lugares com poeiras.
- Não coloque nenhuma vela próximo das aberturas, para evitar a entrada de materiais estranhos inflamáveis no televisor.

Directiva WEEE



Eliminação correcta do produto. Esta marca indica que este produto não deve ser eliminado com outros resíduos domésticos na UE. Para evitar possíveis danos ao meio ambiente ou à saúde humana causados pela eliminação incontrolada de resíduos, recicle o produto de forma responsável para promover a reutilização sustentável dos recursos materiais. Para devolver o seu aparelho usado, utilize os sistemas de recolha ou contacte o revendedor onde adquiriu o produto, que procederá à sua reciclagem segura.

1.2 Armazenamento

O seu aparelho foi cuidadosamente verificado e embalado antes do envio. Ao desembalá-lo, certifique-se de que todas as peças estão incluídas e mantenha a embalagem afastada das crianças. Recomendamos que guarde a embalagem durante o período de garantia, para manter o seu dispositivo perfeitamente protegido em caso de reparação ou garantia.

1.3 Acessórios

- 1x instruções de instalação
- 1x Instruções de segurança
- 1x telecomando
- 2x pilhas AAA

1.4 Instalação do equipamento

Fig. 1

Instale o monitor sobre uma superfície sólida horizontal, como uma mesa ou escrivaninha. Para a ventilação, deixe um espaço de, pelo menos, 10 cm à volta do aparelho. Para evitar situações de falha e inseguras, por favor, não coloque nenhum objecto em cima do aparelho. Este aparelho pode ser usado em climas tropicais e/ou moderados.

O manual do utilizador disponível no nosso site da web www.strong.tv fornece as instruções completas para a instalação e utilização deste televisor. Os símbolos têm os seguintes significados:

AVISO	Alerta para informações de aviso.
NOTA	Alerta para outras informações adicionais importantes ou de grande utilidade.
MENU	Representa um botão no comando remoto ou no televisor. (Caracteres a negrito)
<i>Mover para</i>	Representa um item do menu dentro de uma janela. (Caracteres <i>Itálico</i>)

2.0 INSTALAÇÃO

2.1 Código PIN pré-definido: Acesso à aplicação LiveTV para definir o controlo parental

2.2 Painel dianteiro

Fig. 2

NOTA: Os gráficos são fornecidos apenas a título de exemplo.

1. Indicador de alimentação/Sensor remoto
2. Altifalantes

2.3 Painel traseiro

Fig. 3a

NOTA: Os gráficos são fornecidos apenas a título de exemplo.

1. ▲▼ Pesquisa para cima/baixo através da lista de canais. No sistema de menu, os botões têm a mesma função dos botões ▲▼ do comando remoto e regulam os comandos do menu.
2. ◀▶ Aumenta/diminui o volume. Dentro do sistema de menu, os botões têm a mesma função dos botões ◀▶ do comando remoto e regulam os comandos do menu.
3. ⏻/Menu Liga o televisor ou coloca-o em modo de espera. Se o televisor estiver ligado, prima o botão para visualizar *Source Select* (Seleccionar Fonte). Em alguns menus, prima para voltar ao menu anterior. Premir prolongadamente durante 3 segundos para visualizar o menu *NAV*.

NOTA: Os gráficos são fornecidos apenas a título de exemplo.

Fig. 3b

















1. LAN Ligue ao seu Router de Internet para aceder à Internet/apps.
2. S/PDIF (ótico.) Utilize um cabo RCA para ligar o seu televisor a um amplificador digital ou sistema de Home theatre compatível.
3. USB 2.0 Portas USB 2.0.
4. HDMI 3 Ligue o sinal de entrada HDMI de uma fonte de sinal, como um leitor de DVD, Blu-ray ou consola de jogos.
5. HDMI 2 Ligue o sinal de entrada HDMI de uma fonte de sinal como leitor de DVD, Blu-ray ou consola de jogos.
6. VIDEO Vídeo IN. Use um cabo RCA ("plug Cinch/Jack") para conectar sua TV ao home theater, gravador de vídeo S-Video, filmadoras ou DVD player.
7. AUDIO L/R Áudio esquerdo/direito IN. Use um cabo RCA ("conector Cinch/Jack") para conectar a TV ao home theater.
8. SAT IN Ligue um cabo coaxial para receber sinal do LNB da antena parabólica.

9. ANTENNA IN Ligue um cabo coaxial para receber sinal do cabo ou antena DVB-T/T2.
10. USB 2.0 Portas USB 2.0.
11. HDMI 1 (ARC) Ligue o sinal de entrada HDMI de uma fonte de sinal como leitor de DVD, Blu-ray ou consola de jogos ou directamente a um Amplificador Digital equipado com a função ARC. Esta entrada está equipada com a função ARC (Audio Return Channel - Canal de retorno de áudio) para implementar ligações de áudio e para um suporte total de áudio Dolby. Insira um Módulo de Acesso Condicional (CAM).
12. CI Saída de áudio dos auscultadores, os altifalantes serão silenciados quando os auscultadores estiverem ligados ou se estiver seleccionada a opção auscultadores.
13. HEADPHONE

NOTA: Se o televisor se desligar ao ligar um cabo a um qualquer conector, basta voltar a ligá-lo.

2.4 Telecomando

Fig. 4

1.  Prima para ligar o televisor ou colocá-lo em espera.
2. INPUT Prima para seleccionar o modo de fonte de entrada.
3. NETFLIX Prima para entrar directamente no NETFLIX*
4. YouTube Prima para entrar directamente no YouTube
5. SUBT Prima para Activar ou Desactivar as legendas.
6.  Prima para interromper a reprodução.
7.  Prima para desactivar ou restaurar o volume.
8.  Prima para recuar rapidamente.
9.  Prima para avançar rapidamente.
10.  Prima para interromper a reprodução, prima novamente para retomar a reprodução.
11. TEXT Prima para aceder ao menu do teletexto.
12. GUIDE Prima para visualizar as actuais informações EPG em modo DTV.
13. ASPECT Pressione para alterar a proporção da imagem.
14.     OK Navegar pelo menu. Prima para confirmar e executar a selecção.
15. BACK Prima para voltar ao canal visualizado anteriormente. No menu: Voltar ao menu anterior.
16.  Prima para aceder ou sair do menu TV.
17.  Aceder ao desktop de início.
18. VOL +/- Prima para ajustar o volume.
19. CH  /  Prima para seleccionar o canal anterior/seguinte.
20.  Prima para ativar a função de controlo de voz.
21. 0 ~ 9 Prima para configurar directamente os canais.
22. INFO Prima para visualizar as informações actuais
23. BOTÕES COLORIDOS Prima para executar a função de aviso no modo DTV.
24.  Pressione para passar para o último canal visto

* A assinatura não está incluída. Netflix está disponível em países seleccionados. A transmissão da Netflix obriga à criação de uma conta. Internet de banda larga necessária. Consultar www.netflix.com/TermsOfUse para mais informações.

2.5 Instalar as pilhas

Fig. 5

Coloque 2 pilhas AAA no compartimento das pilhas do telecomando mais pequeno. Certifique-se de que faz coincidir as polaridades das pilhas com as indicações no interior do compartimento.

NOTA: Os gráficos são fornecidos apenas a título de exemplo.

1. Prima a patilha e puxe-a para cima.
2. Coloque 2 pilhas AAA no compartimento e verifique se a polaridade está correta.
3. Para fechar, faça deslizar a tampa horizontalmente.

Precauções ao utilizar as pilhas

A utilização desadequada das pilhas pode provocar derrame. Siga cuidadosamente as seguintes instruções.

1. Tome atenção à polaridade das pilhas para evitar curtos-circuitos.
2. Quando a tensão das pilhas não é suficiente, afectando o alcance de utilização, deve substituí-las por pilhas novas. Retire as pilhas do comando remoto caso não tenha intenções de utilizar o aparelho durante um longo período de tempo.
3. Não utilize ao mesmo tempo pilhas de tipos diferentes (por exemplo pilhas de manganês e pilhas alcalinas).
4. Não coloque as pilhas no fogo, não carregue nem decomponha as pilhas.
5. Elimine as pilhas respeitando a regulamentação relevante de protecção ambiental.

2.6 Utilizar o comando remoto

- Utilize o comando remoto apontando-o na direcção do sensor remoto. Os itens entre o comando remoto e o sensor remoto podem interferir na operação normal.
- Não sujeite o comando remoto a vibrações violentas. Não salpique líquidos em cima do comando remoto, não coloque o comando remoto em locais muito húmidos.
- No coloque o comando remoto sob a luz directa do sol pois pode ficar deformado devido ao calor.
- Se o sensor remoto estiver sob a luz directa do sol ou uma luz intensa, o comando remoto poderá não funcionar. Se for o caso, altere a iluminação ou a posição do televisor, ou utilize o comando remoto mais perto do sensor remoto.

NOTA: Este televisor está equipado com dois telecomandos. Pode escolher ambos ou apenas um.

3.0 PRIMEIRA INSTALAÇÃO

Depois que todas as conexões forem feitas corretamente, ligue a TV.

Siga o procedimento de instalação inicial (FTI) no seu ecrã e conclua a instalação. Isso levará alguns minutos.

Instalação de canais de TV

Selecione o seu país e confirme a sua seleção com OK.

Country Please select your country: Use 'OK' or 'Right' key to go to next page.	Czechia
	Denmark
	Estonia
	Finland
	France
	Germany
	Greece
	Hungary
	India

Selecione o seu Modo de TV como *Home* ou *Retail* para definir o local de instalação e uso da TV.

Select TV mode 'Home' mode is optimized for efficient energy usage for home use. 'Retail' mode is optimized to store demo with fixed settings. Use 'OK' or 'Right' key to go to next page.	Home
	Retail

Selecione o seu modo de sintonizador preferido *Satélite* ou *Antena/Cabo*.

Tuner mode Please select your tuner mode: Use 'OK' or 'Right' key to go to next page.	Satellite
	Antenna/Cable

Para instalar canais para a transmissão terrestre ou a cabo, selecione *Antena/Cabo* e escolha o tipo necessário. É possível ignorar a digitalização e executá-la mais tarde.

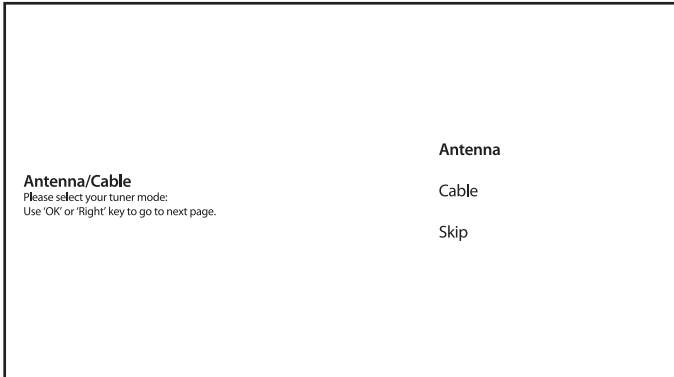

Para instalar canais para a transmissão por satélite, selecione *Satélite* e execute as configurações necessárias de acordo com a configuração real do seu sistema de satélite. É possível ignorar a digitalização e executá-la mais tarde. Consulte o Capítulo 5.1 para obter mais informações sobre a instalação de canais de TV.

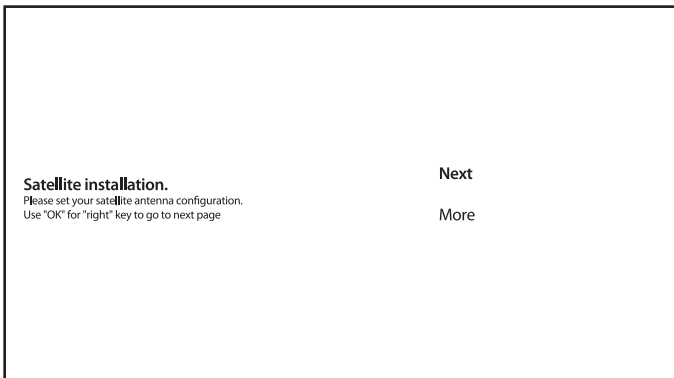

Para concluir a instalação, siga as instruções no seu ecrã.

Parabéns! Concluiu com sucesso a primeira instalação do seu televisor.

4.0 ECRÃ INICIAL

O ecrã inicial é o ecrã principal deste modelo de TV.

É dividido em algumas zonas e linhas e contém

- Uma linha de pesquisa com possibilidade de inserir texto para pesquisar informação ou conteúdo, relacionado com este texto;
- Um canto de notificação, que fornece informações sobre notificações e mensagens do sistema. Ele também dá acesso rápido às entradas de TV, conexões, configurações e mostra a hora do sistema atual.
- Uma linha de aplicativos *Apps*, que contém a lista dos aplicativos mais usados, incluindo o aplicativo *Live TV* e outros, e o ícone *Apps* - para acesso à lista completa de aplicativos, instalados no sistema, e à Loja de Aplicativos para chegar a outros novos aplicativos;

- Algumas linhas a mais, também chamadas de *Canais*, que mostram um conteúdo detalhado, específico para cada aplicação. É possível customizar esta área. Use *Personalizar canais* para fazer alterações.

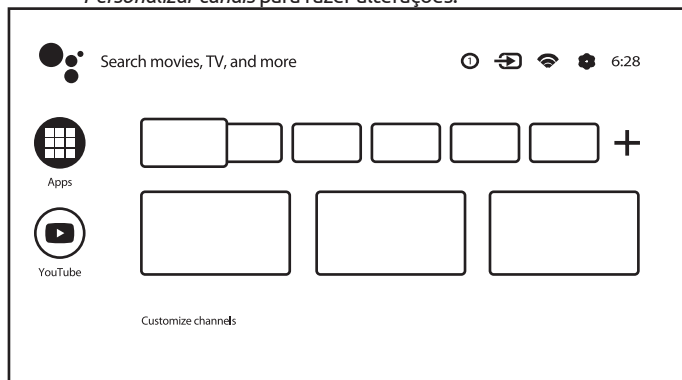

Para aceder ao ecrã inicial e sair de qualquer aplicativo ativo, pressione o botão  no telecomando (RCU).

Use   e   para mover e OK para entrar na opção ou aplicativo.

4.1 Entradas

A TV tem várias entradas ou fontes possíveis: *TV or Channels, Composite, HDMI 1, HDMI 2 e HDMI 3.*

Para aceder a esta opção, selecione o item *Entradas* na tela inicial ou pressione o botão INPUT no telecomando.

Selecione as fontes de entrada dos dispositivos que estão conectados à TV por meio de diferentes entradas ou portas.

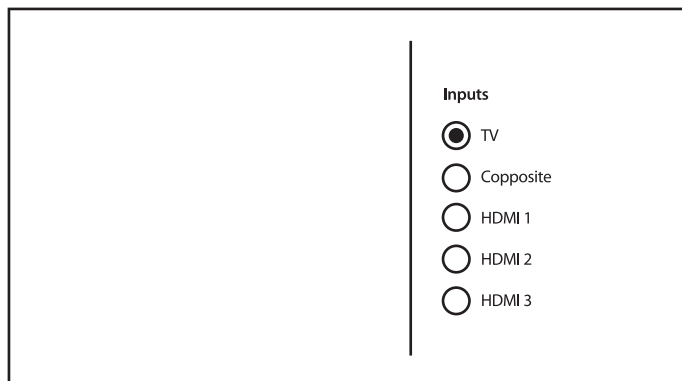

4.2 Rede & internet

Connection to internet allows to install and use internet applications (i.e. Youtube, Netflix, etc.) and to enjoy of other advantages of Smart TV.

Access to the part for network and internet connection is through chapter *Network & internet* of *Settings* menu or through quick access panel on Home screen.

A conexão à Internet permite instalar e usar aplicativos da Internet (tal como, Youtube, Netflix, etc.) e aproveitar de outras vantagens da Smart TV.

O acesso à opção para conexão de rede e Internet é feito através do capítulo *Rede e Internet* do menu *Configurações* ou através do painel de acesso rápido no ecrã inicial.

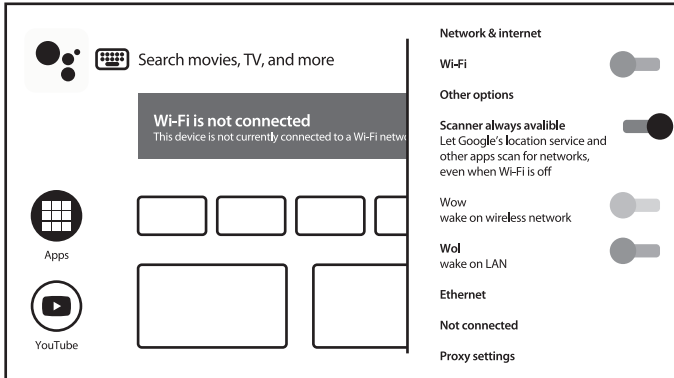

A sua TV pode estar conectada à rede doméstica de duas formas:

- Com fio, usando o conector RJ-45 (LAN) no painel traseiro.
- Sem fio, usando a rede sem fio interna e a rede sem fio doméstica.

NOTA:

Para aceder à Internet, deve subscrever a um serviço Internet de banda larga de alta velocidade com o seu fornecedor de serviços Internet.

NOTA:

As instruções abaixo são apenas as formas usuais de conectar a sua TV a uma rede com ou sem fio. O método de conexão pode ser diferente dependendo da configuração real da sua rede. Se tiver alguma dúvida sobre a sua rede doméstica, consulte seu fornecedor de serviços Internet.

Conectar-se a uma rede com fio

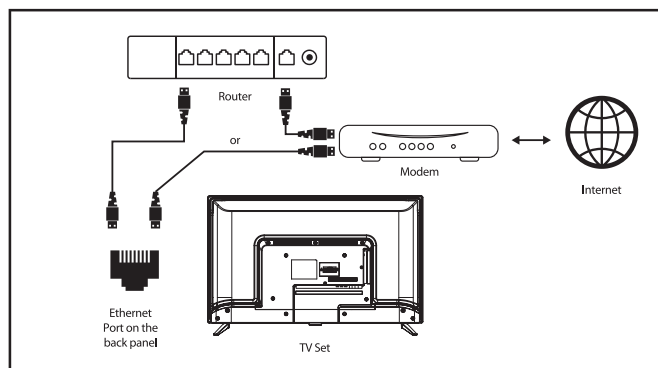

Para se conectar a uma rede com fio

1. Certifique-se de ter:
 - Um cabo Ethernet longo o suficiente para alcançar a sua TV
 - Um roteador ou modem com uma porta Ethernet disponível
 - Uma conexão Internet de alta velocidade
2. Conecte o cabo Ethernet ao roteador e à porta Ethernet na parte traseira da TV.
3. Use a parte *Ethernet* do menu para configurar a conexão (se necessário).

Conectar-se a uma rede sem fio

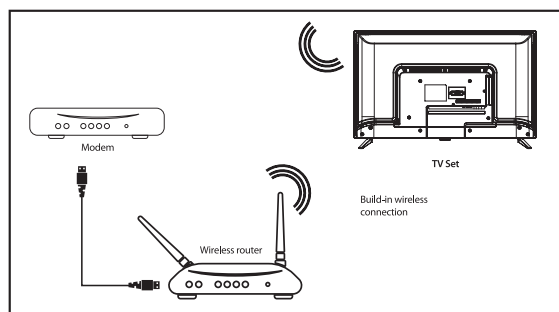

Para se conectar a uma rede sem fio:

1. Certifique-se de ter:
 - Um roteador transmitindo um sinal sem fio de 2,4 GHz
 - Uma conexão Internet de alta velocidade
2. Selecione a sua rede Wi-Fi na lista *Redes disponíveis* e digite a senha para a conexão.
3. Use outras opções do menu para configurar a conexão (se necessário).

Consulte o capítulo 6 para ler mais sobre os recursos Smart da sua TV.

5.0 USO DE TV AO VIVO

Select *Live TV* application from Home screen or *TV* or *Channels* from input menu to watch live TV channels. Press OK to start this application.

This application gives you access to live TV to watch and enjoy your favorite TV and radio programs from TV sources (Aerial/Antenna, Cable or several of Satellites) of your choice. In case if you skipped DTV installation during FTI and enter application for the first time, application will recommend to perform channel scanning and installation.

NOTE: Please note, that nothing to watch, if no channels were scanned and installed.

Selecione o aplicativo *TV ao vivo* no ecrã inicial ou *TV ou canais* no menu de entrada para assistir aos canais de TV ao vivo. Pressione OK para iniciar este aplicativo.

Esta aplicação dá-lhe acesso à TV em direto para ver e desfrutar dos seus programas de TV e rádio favoritos a partir de fontes de TV (Antena/Antena, Cabo ou vários de Satélites) à sua escolha.

Se ignorar a instalação do DTV durante o FTI e entrar no aplicativo pela primeira vez, o aplicativo irá recomendar a execução da pesquisa de canais e instalação.

NOTA: Observe que, não terá nada para assistir se nenhum canal tiver sido verificado e instalado.

5.1 Instalação de canais

Existem duas maneiras de instalar canais.

Maneira 1 - através do menu de TV do capítulo *Canais*

Este é um procedimento simples para adicionar canais.

Pressione MENU e depois o botão ▲ para ir para o capítulo *Canais*.

Selecione o ícone *CH +* para adicionar novos canais.

Selecione a fonte para a instalação de canais.

Selecione *Tuner (DTV)* para a instalação de canais digitais. As outras opções são *Tuner (ATV)* - para a instalação de canais analógicos ou a cabo e *Google Play Filmes e TV* - para streaming de canais de TV da Internet.

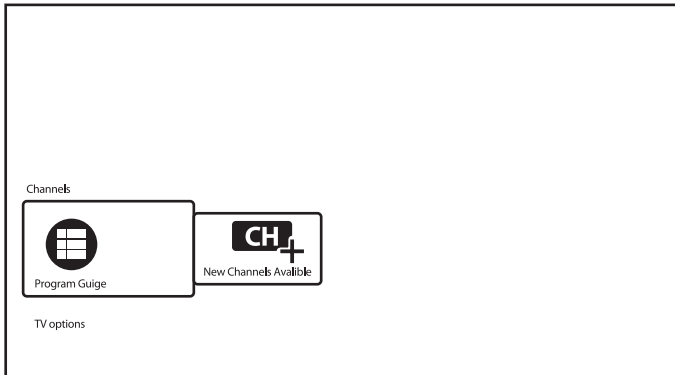

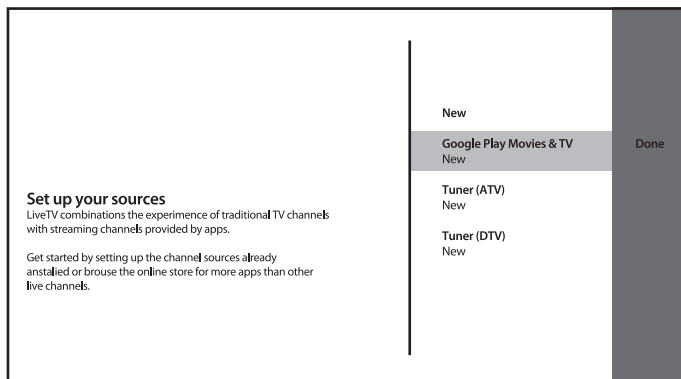

Para a fonte *Tuner (DTV)* iniciará o mesmo procedimento de instalação de canal, como para FTI. Selecione o modo de sintonizador como *Satélite* ou *Antena/Cabo* e siga as instruções no ecrã.

Para mais detalhes, consulte o Capítulo 3.

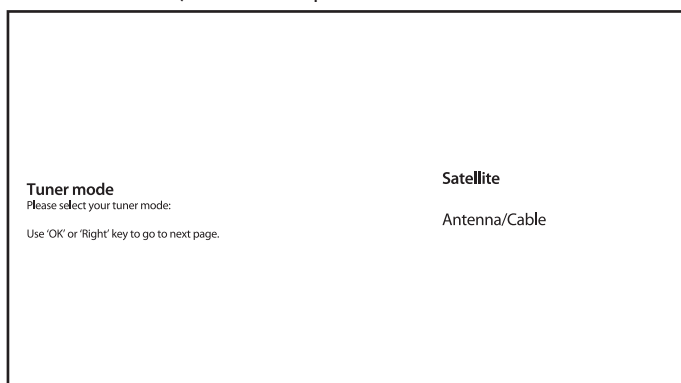

Para o sistema de fonte *Tuner (ATV)*, comece a pesquisa de canais de TV a cabo ou analógicos da antena conectada. É possível ignorar a digitalização - basta selecionar o item *Ignorar digitalização*. Nenhuma outra configuração estará disponível.

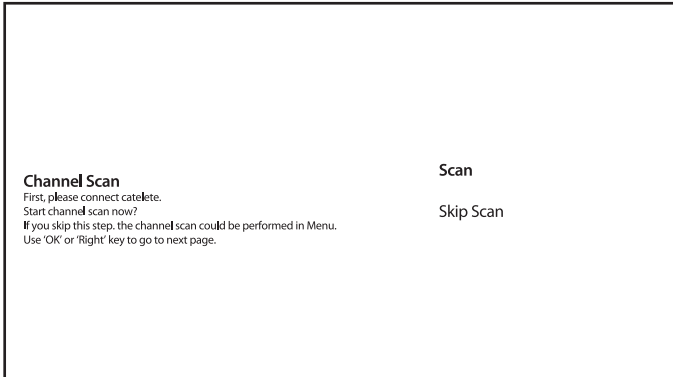

Após a instalação dos novos canais concluída, confirme o fim da configuração com o item *FINISH*.



Selecione *Concluído* na ecrã de origem para sair do procedimento.

Maneira 2 - através do menu *Configurações do capítulo Canal*

Este é um procedimento mais universal para adicionar canais. Aqui também é possível configurar mais opções de canais.

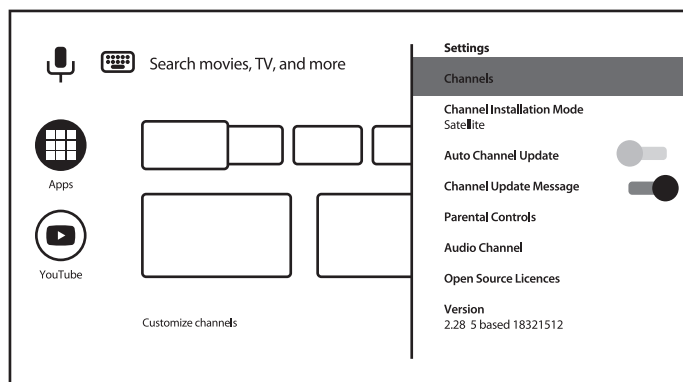
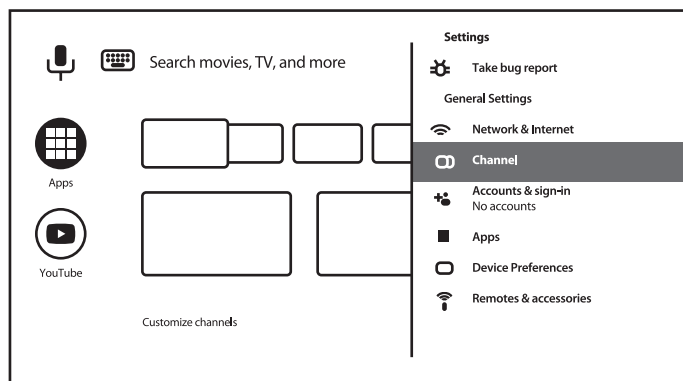

Canais

Este capítulo é para instalação de canais (adicionar/atualizar ou reexaminar o satélite, para o ajuste manual de canais) e gerenciamento de canais (ignorar, classificar, mover ou editar canais na lista ou apagar a lista de canais).

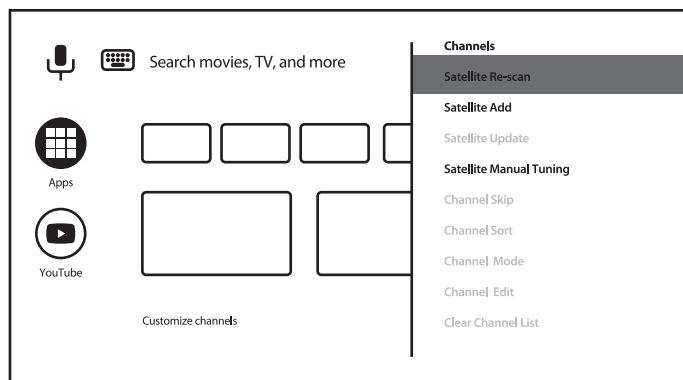

Modo de instalação de canais

Este capítulo é para selecionar a fonte para a instalação e execução dos canais.

As opções disponíveis são *Antena, Cabo ou Satélite*.

Outras opções e itens no capítulo *Channel*:

- *Atualização automática de canais* - para atualizar a lista de canais automaticamente caso o operador a altere;
- *Mensagem de atualização do canal* - para mostrar a mensagem sobre a atualização do canal;
- *Controle Parental* - (disponível após a senha inserida corretamente) para definir canais bloqueados, restrições de programa, para bloquear/desbloquear entradas e para alterar a senha/PIN;
- *Idioma de áudio e 2º idioma de áudio* - para definir o idioma de áudio preferencial e o 2º idioma, se estiver disponível para transmissão.

5.2 Ver canais de TV

Quando a instalação estiver concluída, pode usar o aparelho de TV para ver os programas de TV instalados.

Alguns recursos úteis para uma visualização confortável.

Mudar de canal

Como mudar de canal:

- Via acesso direto usando os botões 0 ~ 9.
- Por meio dos botões ▲▼ ou CH +/CH-.
- Via a lista de canais usando os botões OK e ▲▼. Use os botões CORES na lista para percorrer a lista Page Up ou Down, selecione mais opções para formar a lista (por tipo, classificar ou para encontrar o canal por número ou por nome) ou para mudar para a Lista de Favoritos.

Info Banner

Enquanto vê a TV, pode pressionar o botão INFO para obter informações sobre o programa e o evento atual e seguinte na transmissão*.

Pressione INFO duas vezes ou mais para ligar/desligar a opção mais detalhes do programa transmitido atualmente.

* As informações do evento são exibidas quando estão disponíveis. A disponibilidade depende da transmissão.

5.3 Electronic Program Guide (EPG)

EPG significa Digital Electronic Program Guide. É fornecido pelos fornecedores do programa e oferece informações sobre os programas transmitidos. Pode acedê-lo no modo digital ao pressionar GUIDE no telecomando. Pressione GUIDE para abrir a interface EPG. Use ▲▼ para selecionar o canal e ◀▶ para ver as informações detalhadas do programa

Pressione VOLTAR para parar e voltar aos modos de visualização.

Pressione os botões CORES para realizar as ações necessárias.

VERMELHO ir para o dia anterior do EPG

VERDE ir para o próximo dia do EPG

AMARELO scroll informações detalhadas sobre o programa

AZUL define filtros (tal como, por gênero) para informações de EPG

5.4 Menu TV

Pode usar o menu do aplicativo *TV ao vivo* para fazer alterações na visualização dos canais e definir outras opções.

Pressione **≡** para abrir o menu do aplicativo de TV.

Existem 2 níveis de *opções de TV* (padrão) e *canais*.

Opções de TV é dividido em submenus: *Fonte*, *Modo de Imagem*, *Modo de exibição*, *Modo de Som*, *Alto falante*, *Fonte de energia*, *Cartão CI*, *Opções avançadas* e *Configurações*.

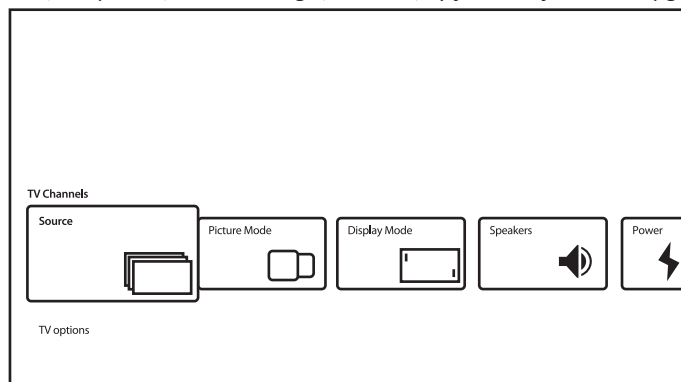

Fonte irá chamar o mesmo menu de entradas, conforme descrito acima. Consulte o Capítulo 4.1 para obter mais informações.

Modo de imagem propõe essas opções para a qualidade das imagens em movimento: *Padrão* (como padrão) e *Usuário*, *Vívido*, *Esporte*, *Filme*, *Jogo*, *Economia de energia*. Selecione a qualidade de imagem mais aceitável para si.

Modo de exibição propõe essas opções para a proporção de aspecto de visualização: *Automático* (como padrão) e *Total*, *Super Zoom*, *Sem escala*, *4: 3*, *Expansão do filme 14: 9*, *Expansão do filme 16: 9*.

Este submenu também está disponível ao pressionar o botão ASPECT no telecomando.

Alto-falantes propõe essas opções para saídas de som da TV: *Alto-falantes da TV* (como padrão) e *Sistema de áudio externo*.

Fonte de energia irá definir parâmetros como *Temporizador de suspensão*, *temporizador de desligamento*, *desligamento automático sem sinal* e outros.

Cartão CI irá chamar o slot CI e o menu do cartão CAM, como: *Menu CAM*, *pesquisa CAM*, *preferência do usuário*. Pode conter outros itens, dependendo do cartão CAM usado.

Opções avançadas definem opções e informações adicionais sobre a transmissão.

Opções e parâmetros disponíveis:

- *Trilhas sonoras* - para selecionar a trilha sonora, se disponível na transmissão;
- *Canal Padrão* - para selecionar o canal como padrão após ligar a TV;
- *Configurações de HBBTV* - para definir parâmetros de suporte e uso de HBB TV;
- *Auto Sleep* - para definir o período de inatividade do usuário para mudar a TV para o modo de espera;

alguns outros parâmetros para legenda, teletexto e outros.

E também

- *System Information* - para mostrar informações detalhadas sobre o canal atual, como o nível e a qualidade do sinal, frequência, ID de serviço, etc.
- *Informações da versão* - nome do modelo e versão FW

2º nível de menu de TV

Este nível chama-se *Canais* e dá acesso a algumas informações e parâmetros de transmissão.

Para entrar neste menu pressione  e depois o botão .

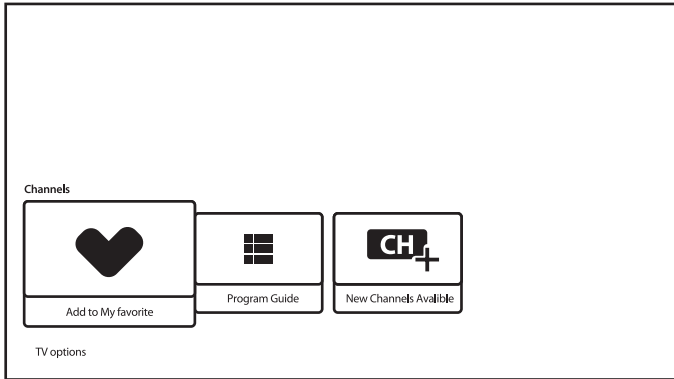

Ele contém os seguintes itens: *Adicionar a Meus Favoritos*, *Guia do Programa*, *CH + (Novos Canais Disponíveis)*.

Adicionar a Meus Favoritos permite adicionar ou remover o canal atual para/da lista de canais favoritos. O coração na cor VERMELHA significa que o canal selecionado está incluído na lista de canais favoritos.

Guia do programa dá acesso ao EPG. Consulte o Capítulo 5.3 para obter mais informações sobre como usá-lo.

A ferramenta *CH + (novos canais disponíveis)* permite adicionar/instalar rapidamente um novo canal na lista de canais. Consulte o Capítulo 5.1 para obter mais informações sobre como usá-lo.

6.0 POSSIBILIDADES DE SMART TV

O seu modelo de TV é inteligente. Isso significa que além de assistir a TV ao vivo normal, ele fornece alguns recursos extras, o que permite utilizá-lo de forma mais flexível e ampla, para selecionar outras fontes de conteúdo de vídeo, como YouTube, Netflix, etc., para instalar vários aplicativos para estender a funcionalidade de sua TV.

NOTA:

O uso da funcionalidade inteligente de sua TV requer uma conexão internet e, na maioria dos casos, usar a sua conta Google. Consulte o Capítulo 3 e Capítulo 7 para obter informações sobre como configurar a conexão Internet e entrar na conta Google.

Ao usar a sua conta do Google, terá acesso a aplicativos e jogos, mercado de filmes e música da Google Play Store. Aqui pode pesquisar, selecionar e instalar alguns utilitários ou jogos úteis, aplicativos para conteúdo de IPTV, para assistir streaming de vídeo e conteúdo de música, outro player para multimídia, receber informações meteorológicas reais e outros.

Muitas vezes, o aplicativo exige o registro e o uso de uma conta única para obter acesso aos seus serviços. Observe que nem todos os serviços são gratuitos e exigem uma taxa de inscrição. Por favor, mantenha esta informação privada.

7.0 CONFIGURAÇÕES DE SISTEMA

Acceda a todas as configurações da sua TV fornecidas no capítulo do menu *Configurações* por meio do painel de acesso rápido no ecrã inicial ou do menu do aplicativo *TV ao vivo*.

7.1 Menu principal de configurações

Os principais recursos, como a conexão de rede, a instalação de canais, contas e outros, estão disponíveis no primeiro ecrã do menu de configuração.

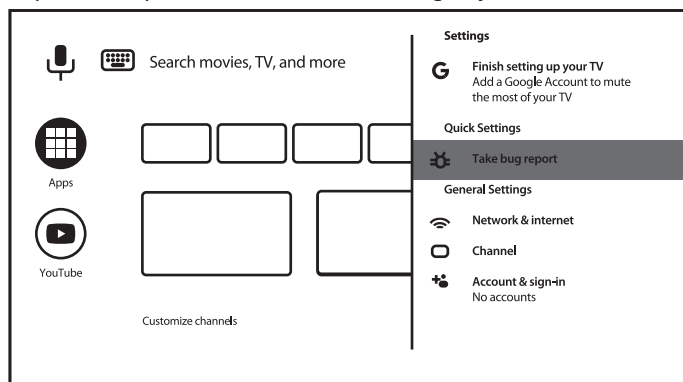

Aqui obterá algumas sugestões de sistema, gerenciará as suas contas (*Contas e login*), os seus aplicativos (*Aplicativos*), definirá parâmetros para permissões, acesso especial e opções de segurança e restrições.

Para conexões de *Rede e Internet*, consulte o Capítulo 4.2

O capítulo *Canais* é para a instalação e o gerenciamento de canais de *Live TV*. Consulte o Capítulo 5.1 para obter mais informações.

No capítulo *Telecomandos e acessórios*, pode adicionar à TV e gerenciar acessórios, como telecomandos, fones de ouvido Bluetooth, etc.

7.2 Menu de preferências do dispositivo

Para obter acesso a todas as opções de controle do dispositivo, como *Data e hora*, *idioma*, *imagem*, *som*, etc., selecione o capítulo *Preferências do dispositivo* neste menu.

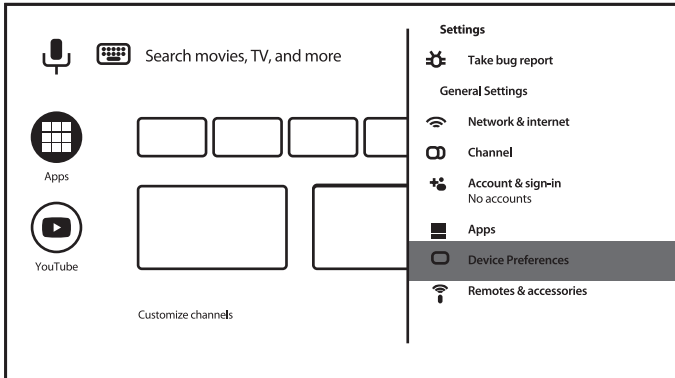

Pressione MENU para visualizar o menu principal. Pressione ▲▼ para selecionar *Preferências do dispositivo* no menu principal e, em seguida, pressione OK para entrar no submenu.

Conteúdo do submenu:

- Sobre* fornece informações sobre o modelo e o nome do seu dispositivo, algumas outras informações úteis e também dá acesso à ferramenta de reinicialização ou atualização do sistema
 - Data & Hora* define a forma de definir a data e hora local, definir o formato dessas informações, selecionar o fuso horário local.
 - Temporizador* define os parâmetros de tempo para ligar/desligar a TV.
 - Idioma* mostra uma lista de vários idiomas para definir o idioma do menu para a sua TV. Use ▲▼ para selecionar o idioma desejado e pressione OK para confirmar.
 - Teclado* define parâmetros gráficos do teclado no ecrã.
 - Entradas* seleciona e gerencia as entradas de TV disponíveis.
 - Fonte de energia* define os parâmetros de consumo de energia, como *Sleep Timer*, *Picture off*, *Switch Off Timer* e *No Signal Auto Power Off*.
 - Imagem* define o modo de imagem e define manualmente os parâmetros de imagem como o brilho, contraste, saturação, cor, temperatura, etc..
 - Som* define o modo de som do sistema e define manualmente os parâmetros de som, como os sons do sistema, equilíbrio, equalizador, controle de volume automático, etc.
 - Armazenamento* informações sobre dispositivos de armazenamento internos e conectados
 - Ecrã inicial* personaliza a aparência do seu ecrã inicial.
- Outras opções disponíveis neste menu: *Retail Mode*, *Google Assistant*, *Chromecast built-in*, *Screen saver*, *Location*, *Usage & diagnostics*, *Accessibility*
- Reset* Retorne todos os parâmetros da sua TV para as configurações de fábrica. Observe que ao confirmar esta escolha, todas as configurações definidas manualmente, todos os aplicativos instalados e contas inseridas serão excluídos e sua TV será redefinida para as configurações de fábrica!

8.0 MULTIMÍDIA

8.1 Lembrete ao usar os dispositivos de armazenamento USB

1. Alguns dispositivos de armazenamento USB podem não ser compatíveis para funcionar sem problemas com esta TV.
2. Faça backup de todos os dados do dispositivo de armazenamento USB, caso os dados sejam perdidos devido a um acidente inesperado. A STRONG não assume qualquer responsabilidade por perdas por uso indevido ou mau funcionamento. O backup de dados é de responsabilidade do consumidor.
3. Para tamanhos de arquivo grandes, a velocidade de carregamento pode ser um pouco maior.
4. A velocidade de reconhecimento de um dispositivo de armazenamento USB pode depender de cada dispositivo.
5. Ao conectar ou desconectar o dispositivo de armazenamento USB, certifique-se de que a TV não esteja no modo USB, caso contrário, o dispositivo de armazenamento USB ou os arquivos nele armazenados podem ser danificados.
6. Use apenas um dispositivo de armazenamento USB formatado no sistema de arquivos FAT16, FAT32, NTFS (somente reprodução) fornecido com o sistema operacional Windows. No caso de um dispositivo de armazenamento formatado como um programa utilitário diferente que não é compatível com o Windows, ele pode não ser reconhecido.
7. Ao usar uma unidade de disco rígido USB, que não é alimentada de forma independente, certifique-se de que a sua energia não exceda 500 mA. Caso contrário, o sistema de TV mudará para o modo de espera e deverá retirar o disco rígido USB e reiniciar o sistema de TV.
8. Uma mensagem "Arquivo não compatível" será exibida se o formato do arquivo não for compatível ou se o arquivo estiver corrompido.
9. A imagem grande FHD precisa de mais tempo para ser processada, o que não é causado pela TV. Por favor, seja paciente.
10. Esta TV pode não suportar alguns arquivos multimídia alterados e atualizados conforme a alteração do formato de codificação ou outros aspectos técnicos avançam.

8.2 Reprodutor multimídia

Para reproduzir arquivos de mídia, como para ver vídeos e filmes, reproduzir música, mostrar fotos e imagens e ler arquivos de texto dos seus dispositivos de armazenamento USB, recomenda-se usar o reprodutor multimídia integrado (também mostrado em ícones como MMP). Ele está disponível na lista de aplicativos instalados.

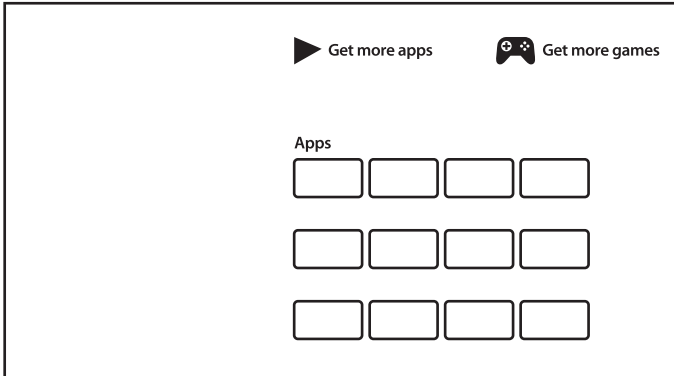

Com o Multimedia Player pode reproduzir arquivos de vídeo, áudio, imagem ou texto de formatos suportados dos seus dispositivos de armazenamento USB no ecrã da TV.

NOTA:

Se, por qualquer motivo, não gosta de usar o aplicativo Player de multimídia integrado, pode entrar na Google Play Store e instalar qualquer um dos reprodutores de mídia disponíveis (tal como, MX Player, VLC Player, etc.).

NOTA:

O suporte (ou não) de arquivos multimídia não depende apenas da sua TV, mas também do aplicativo, que será usado para a reprodução. Diferentes aplicativos de multimídia podem conter recursos integrados para suportar vários formatos e tipos de arquivos de multimídia.

Conecte um dispositivo de armazenamento USB à porta USB, execute o Multimedia Player e selecione os tipos de mídia na página de seleção de Multimídia: *Vídeo*, *Foto*, *Áudio* e *Texto*.

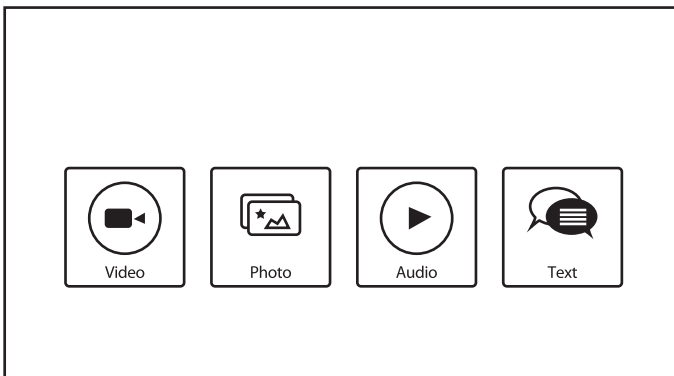

Pressione OK para confirmar a seleção

O ecrã mostrará:

- Na parte esquerda do ecrã: tipo de mídia selecionada e informações breves sobre o arquivo selecionado. Se o arquivo for pausado ou continuar a reproduzir numa ecrã pequeno, também será mostrado aqui.
- Na parte direita do ecrã: o conteúdo do dispositivo USB conectado, com pastas e arquivos.

Use ▲▼ e ◀▶ para selecionar a pasta ou arquivo.

Pressione OK para abrir a pasta.

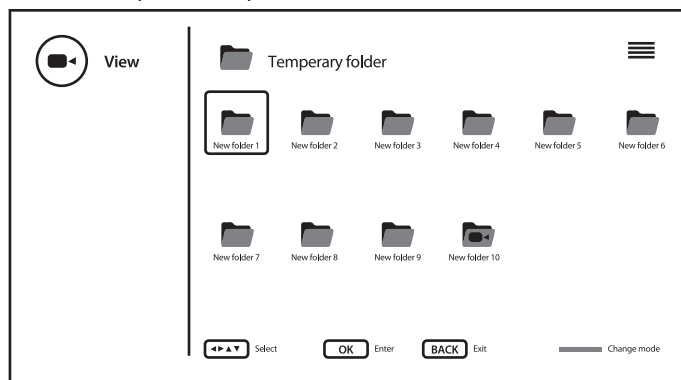

Destaque o arquivo que deseja reproduzir ou assistir e pressione OK para abri-lo.

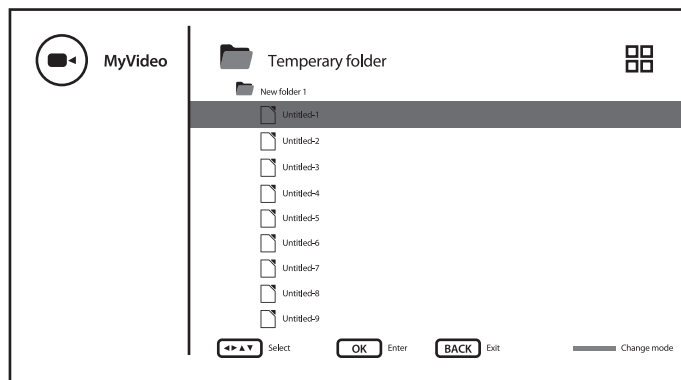

É possível alterar a estrutura da pasta de visualização do ícone para o modo de árvore e voltar com o botão AZUL.

Durante a reprodução, pode usar botões multimídia no seu telecomando ou usar comandos no ecrã, disponíveis no menu pelo botão ☰.

NOTA:

Ao escolher um dos tipos de mídia, por exemplo *Vídeo*, as pastas dentro exibirão apenas arquivos de mídia compatíveis e nenhum outro arquivo de outros tipos.

8.2.1 Ver vídeos

Selecione o ícone *Vídeo* na página de seleção de tipo de multimídia e selecione o arquivo para reprodução.

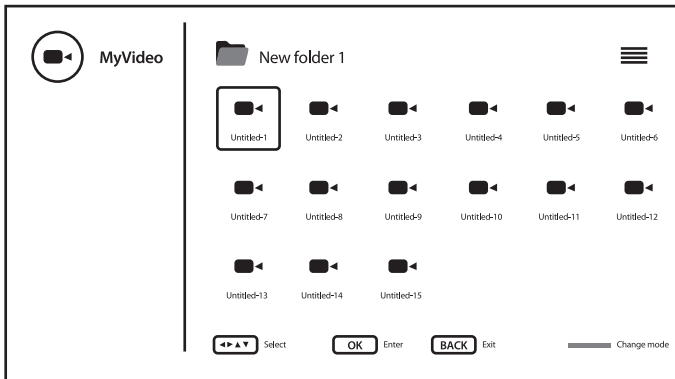





Para obter acesso ao controle de reprodução durante a reprodução, pressione  para mostrar/sair do menu.

Opções disponíveis:

- Reproduzir/Pausar* para reproduzir ou pausar a reprodução
- Repetir* selecione o modo de repetição para a reprodução
- Mostrar informação* visualizar informações detalhadas sobre o arquivo
- Configurações de imagem* chamar o menu do sistema para ajuste de imagem
- Definições de som* chamar o menu do sistema para configurações de som
- Trilhas Sonoras* selecionar trilhas sonoras (se disponível)
- Última memória* para desligar ou lembrar o carimbo de data/hora para continuar se a reprodução deste arquivo foi interrompida mas não terminou
- Jump Time* insere o carimbo de data/hora, a partir do qual a reprodução deve continuar

Uso de botões multimídia do telecomando:

-  para reproduzir ou pausar a reprodução
-  parar a reprodução
-  pressione e mantenha por segundos para desenhar o progresso da reprodução conforme o seu desejo e, em seguida, pressione  para pausar ou continuar a reprodução da nova posição.

INFO mostra informações detalhadas sobre o arquivo

8.2.2 Navegue pelas fotos

Selecione o ícone *Foto* na página de seleção de tipo de multimídia e selecione o arquivo a partir do qual iniciará a reprodução da apresentação de slides.

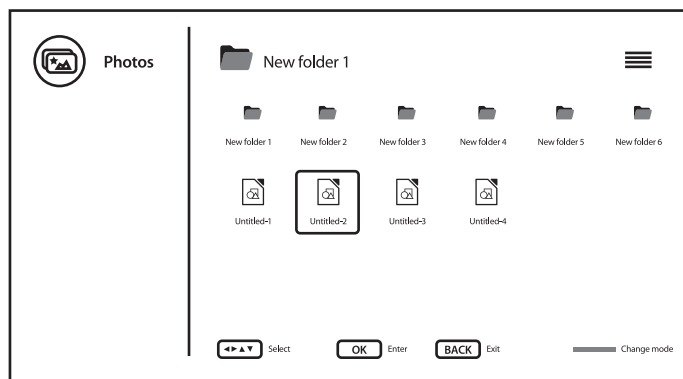

Para obter acesso ao controle de reprodução durante a reprodução, pressione para exibir/sair do menu.

Opções disponíveis:

- Reproduzir/Pausar* para reproduzir ou pausar a reprodução da apresentação de slides
- Repetir* seleccione o modo de repetição para reprodução de apresentação de slides
- Embaralhar* ligar/desligar aleatoriamente para a reprodução de apresentação de slides
- Rodar/Duração* para girar a imagem no ecrã e definir por quanto tempo a imagem permanecerá no ecrã durante a reprodução da apresentação de slides
- Zoom/Efeito* para ampliar a imagem no ecrã e definir o efeito de alteração da imagem durante a reprodução da apresentação de slides
- Mostrar informação* mostrar informações detalhadas sobre o arquivo
- Imagem da moldura da foto* marcar a imagem como imagem do quadro

Uso de botões multimídia do telecomando :

- para reproduzir ou pausar a reprodução da apresentação de slides
- para parar a exibição/reprodução
- (não usado)
- INFO mostrar informações detalhadas sobre o arquivo

8.2.3 Tocar música

Selecione o ícone *Áudio* na página de seleção de tipo de multimídia e seleccione o arquivo para reprodução.

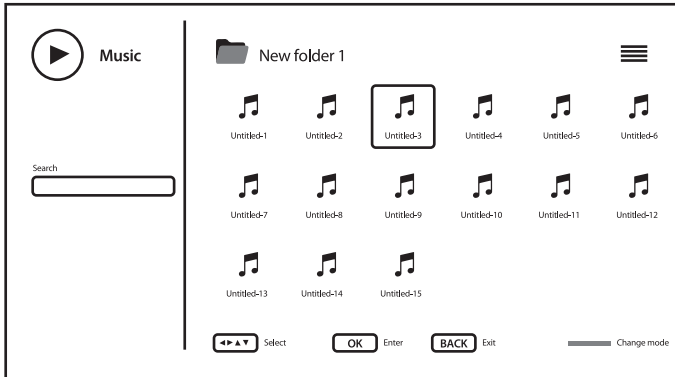

Para obter acesso ao controle de reprodução durante a reprodução, pressione para mostrar/sair do menu.

Opções disponíveis:

- | | |
|---------------------------|---|
| <i>Reproduzir/Pausar</i> | para reproduzir ou pausar a reprodução |
| <i>Repetir</i> | selecione o modo de repetição para reprodução |
| <i>Embaralhar</i> | ligar/desligar aleatoriamente para reprodução |
| <i>Mostrar informação</i> | mostrar informações detalhadas sobre o arquivo |
| <i>Esconder Espectro</i> | desligue a animação de reprodução (se disponível) |
| <i>Opções de letra</i> | definir algumas opções de letras (se disponíveis) |
| <i>Foto desligada</i> | menu do sistema de chamada para ajuste de economia de energia |
| <i>Definições de som</i> | chamar o menu do sistema para configurações de som |

Uso de botões multimídia do telecomando:

- para reproduzir ou pausar a reprodução
- para parar de tocar e ir para o início da faixa
- pressione e mantenha por segundos para desenhar o progresso da reprodução conforme o seu desejo, pressione para pausar ou continuar a reprodução da nova posição.

INFO mostrar informações detalhadas sobre o arquivo

NOTA:

- Este menu mostra apenas os arquivos suportados.
- Arquivos com outras extensões de arquivo não são exibidos, mesmo se forem salvos no mesmo dispositivo de armazenamento USB.
- Um arquivo mp3 supermodulado pode causar alguma distorção de som durante a reprodução.
- Esta TV suporta a exibição de letras (em inglês). O número máximo de caracteres por linha é 48.
- O nome do arquivo de música e letra deve ser o mesmo para exibir a letra enquanto a música está tocando.
- Se quiser mostrar as letras associadas no ecrã com a música, você deve armazená-las na mesma pasta usando o mesmo nome de arquivo com extensões de arquivo “.lrc”.

8.2.4 Navegar em documentos de texto



Selecione o ícone *Texto* na página de seleção de tipo de multimídia e selecione o arquivo para reprodução.

Para obter acesso ao controle de reprodução durante a reprodução, pressione  para exibir/sair do menu.

Opções disponíveis:

-  para reproduzir ou pausar a rolagem do texto
- Repetir* selecione o modo de repetição para reprodução de texto
- Embaralhar* ligar/desligar aleatório para reprodução de texto
- Fonte* define esses parâmetros de tamanho, estilo e cor do texto
- Mostrar informação* mostrar informações detalhadas sobre o arquivo

Uso de botões multimídia do telecomando:

-  para reproduzir ou pausar a rolagem do texto
-  para parar a exibição/reprodução
-  (não usado)
- INFO mostrar informações detalhadas sobre o arquivo

9.0 RESOLUÇÃO DE PROBLEMAS

Antes de solicitar um serviço técnico, reveja as seguintes informações para detectar possíveis causas e soluções para o problema que estiver a ocorrer. Se o televisor não estiver a funcionar correctamente depois de terminadas as verificações, por favor contacte a linha de assistência local ou o concessionário STRONG. Em alternativa, pode enviar um mail de apoio através do nosso site www.strong.tv.

Problema	Possível causa e solução
Sem imagem, sem som	<ol style="list-style-type: none">1. Certifique-se de que o fusível ou o disjuntor estão a funcionar.2. Ligue outro dispositivo eléctrico à tomada para se certificar de que está a funcionar ou está ligado.3. A ficha de alimentação está a fazer mau contacto com a tomada.4. Verifique a fonte do sinal.
Sem cor	<ol style="list-style-type: none">1. Altere o sistema da cor.2. Regule a saturação.3. Experimente sintonizar outro canal. Poderá estar a ser sintonizado um programa a preto e branco.
O controlo remoto não funciona	<ol style="list-style-type: none">1. Troque as pilhas.2. As pilhas não estão instaladas correctamente.3. A alimentação não está ligada.
Sem imagem, som normal	<ol style="list-style-type: none">1. Ajustar a luminosidade e o contraste.2. Pode ocorrer uma falha na transmissão.

Problema	Possível causa e solução
Imagem normal, sem som	<ol style="list-style-type: none"> 1. Prima o botão do volume para aumentar o volume. 2. O volume está seleccionado para mudo, prima  para repor o som. 3. Altere o Sistema de Som. 4. Pode ocorrer uma falha na transmissão.
Ondas desordenadas na imagem	São normalmente causadas por interferências locais, como automóveis, candeeiros e secadores de cabelo. Ajuste a antena para minimizar as interferências.
Pontos nublados, bloqueios e interferências	<p>Se a antena estiver situada na orla de um sinal de televisão onde o sinal é fraco, a imagem pode ser manchada por pontos, ter bloqueios ou interrupções. Quando o sinal é extremamente fraco pode ser necessário instalar uma antena especial para melhorar a recepção.</p> <ol style="list-style-type: none"> 1. Ajuste a posição e a orientação da antena interior/exterior. 2. Verifique a ligação da antena. 3. Faça a sintonia fina do canal. 4. Experimente sintonizar outro canal. Pode ocorrer uma falha na transmissão.
Fantasmas	Os fantasmas são provocados pelo sinal da televisão que segue dois caminhos. Um deles é o caminho directo, o outro é o reflectido por edifício elevados, montes ou outros objectos. Alterando a direcção ou a posição da antena poderá melhorar a recepção.
Interferência da frequência de rádio	Esta interferência produz ondas que se deslocam ou listas diagonais, e em alguns casos, perda de contraste na imagem. Descubra e elimine a fonte de interferência de rádio.
Reprodução de vídeo está a provocar o congelamento da imagem/ grandes quadrados ou distorções semelhantes, especialmente no conteúdo HD.	A velocidade de escrita/leitura do seu dispositivo USB é demasiado lenta. Certifique-se de que utiliza um dispositivo de armazenamento USB com velocidade e espaço suficientes. As pen drives (cartões de memória USB) poderão não suportar uma velocidade suficiente.

Problema	Possível causa e solução
Sem sinal ou sinal fraco, recepção intermitente.	<ul style="list-style-type: none">a) Os cabos podem estar soltos; pode ter entrado humidade nos cabos ou conectores, ocorrem chuvas fortes ou tempestades fortes. Verifique as ligações dos cabos, o LNB e outro equipamento ligado entre o LNB e o receptor, ou alinhe a antena. Espere até que a chuva/tempestade abrande. Peça aconselhamento a um especialista em satélites local.b) A antena parabólica não está dirigida para o satélite(s) correcto(s). Oriente correctamente a antena. Peça aconselhamento a um especialista em satélites local.c) A antena é demasiado pequena, obstrução causada por árvores ou edifícios. Instale uma antena maior ou mude a antena de local.d) Sinal demasiado forte, a antena é demasiado grande. Ligue um atenuador de sinal à entrada do LNB. Peça aconselhamento a um especialista em satélites local.
Imagem má/ bloqueio durante períodos de chuva forte.	A chuva forte atenua os sinais de satélite, abaixo de um determinado nível ocorre um bloqueio. Certifique-se de que a instalação da sua antena está em conformidade com as normas de forma a minimizar os efeitos provocados pela chuva. Quando tiver dúvidas, peça aconselhamento a um especialista em satélites local.
Se o televisor se desligar depois de ligar um cabo a um qualquer conector	Ligue novamente o televisor.

NOTA:

Se, depois destas soluções, o problema persistir, por favor contacte o centro de apoio local ou envie um mail de apoio através do nosso site www.strong.tv.

10.0 ESPECIFICAÇÕES

Áudio

Saída de Áudio: 2 x 8 W

Vídeo

Cobertura de canal: DVB-T/T2: 174 MHz-230 MHz; 470 MHz-860 MHz

DVB-C: 113-858 MHz

DVB-S/S2: 950 MHz-2150 MHz

Sistema:

DTV: DVB-T/T2, DVB-S/S2, DVB-C

ATV: PAL/SECAM (BG/DK/1)

AV: PAL, NTSC

Conectores 32, 40 pol

1x ANT IN (entrada ANT)

1x SAT IN (entrada SAT)

1x CI

3x HDMI
 2x USB
 1x LAN (RJ-45)
 1x S/PDIF (coax.)
 1x HEADPHONES
 1x AUDIO
 1xVIDEO

Características Gerais

Tensão de operação:	100 ~ 240 V CA 50/60 Hz
Consumo:	32": máx. 48 W, tip. 39 W 40": max. 74 W, typ 46 W
Consumo em espera:	0.5 W
Temperatura de operação:	-2 °C ~ +35 °C
Temperatura de armazenamento:	20°C ~ +60 °C
Humidade em operação:	25% ~ 70% RH, sem condensação
Humidade em armazenamento:	25% ~ 50% RH, sem condensação
Dimensões (LxPxA) em mm:	32": 730 x 179.7 x 467.4 (com suporte) 32": 730 x 61 x 427 40": 903 x 220 x 574.5 (com suporte) 40": 903 x 75.5 x 514
Peso líquido:	32": 3.6 kg (com suporte) 32": 3.5 kg 40": 5.5 kg (com suporte) 40": 5.1 kg

Protecção de Dados:

Esteja ciente de que a STRONG, os seus parceiros de fabrico, os fornecedores de aplicações e os fornecedores de serviços podem recolher e utilizar dados técnicos e informações relacionadas, incluindo, mas não se limitando a, informações técnicas sobre este dispositivo, o software do sistema e da aplicação e os periféricos. A STRONG, os seus parceiros de fabrico, os fornecedores de aplicações e os fornecedores de serviços podem utilizar estas informações para melhorar os seus produtos ou para prestar-lhe serviços ou tecnologias, desde que seja de uma forma que não o identifique pessoalmente.

Além disso, lembre-se de que alguns serviços fornecidos - já incluídos no dispositivo ou instalados por si - podem obrigar a um registo para o qual deve fornecer dados pessoais.

Além disso, esteja ciente de que alguns serviços que não estão pré-instalados mas que podem ser instalados podem recolher dados pessoais mesmo sem fornecer avisos adicionais e que a STRONG não pode ser responsabilizada por uma possível violação da protecção de dados por serviços não pré-instalados.

DOCUMENTO IMPORTANTE PARA QUESTÕES DE GARANTIA! POR FAVOR CONSERVE O CARTÃO!

Todos os clientes fora de Portugal devem por favor contactar o revendedor local para obter mais informações sobre o apoio da assistência técnica.

Caro cliente,

se ocorrerem inesperadamente problemas técnicos com o seu dispositivo, por favor tenha em atenção os seguintes pontos:

- 1** Em **PRIMEIRO** lugar contacte a nossa **LINHA DIRECTA** - a nossa dedicada equipa presta ajuda telefónica com pequenos problemas.

PORTUGAL:  **+351 2 10006125**

- 2** Tenha à mão o comprovativo de compra, a designação exacta do tipo e o número de série do dispositivo em questão

Este serviço é gratuito ao abrigo das disposições legais da garantia. Isto não inclui danos causados pela utilização e/ou erosão. Depois do terminado o período de garantia ou em caso de dano, para o qual não podemos dar nenhuma garantia, irá receber uma estimativa de custo para a reparação.

No caso de accionar a garantia, por favor separe o cartão da garantia e proceda do seguinte modo: Todos os tamanhos de televisores: Contacte o centro de assistência técnica para organizar a recolha do dispositivo.

STRONG Service Center • c / o AT Informática LDA • Rua de Lionesa 446 D7 • 4465-671 Leça do Balio • Portugal*

Tel: +351-2-10006125

ATENÇÃO!

A GARANTIA SÓ É VÁLIDA COM O CARTÃO DA GARANTIA PREENCHIDO E O RECIBO ORIGINAL DA COMPRA. POR FAVOR CERTIFIQUE-SE DE QUE A UNIDADE ESTÁ BEM EMBALADA - IDEAL NA CAIXA ORIGINAL!

*A mudança de morada está sujeita a alterações. Poderá confirmar a morada actual no nosso site: www.strong.tv

CARTÃO DA GARANTIA**PORTUGAL**

Por favor preencha com letra legível todos os campos abaixo.

Número RMA: _____

Número do Modelo: _____

Data de Compra: _____

Revendedor: _____ (a preencher apenas se não estiver legível no documento original)

Nome: _____

Rua: _____

Código postal: _____

Cidade: _____

Tel.: _____

Comprador:

Nome/Apelido: _____

Rua: _____

Código postal: _____

Cidade: _____

Tel.: _____

Descrição do erro _____ (as reclamações só podem ser processadas com uma descrição detalhada do erro)

Data, assinatura: _____

A garantia do dispositivo é válida por 24 meses a contar da data de compra. Os termos da garantia estão limitados a Portugal. Fora destes dois países, por favor contacte a loja onde adquiriu este dispositivo. Não estão incluídos na assistência gratuita:

- Manuseamento e operação desadequados
- Carregamento de software não autorizado pela STRONG
- Danos provocados por terceiros ou de força maior
- Danos de transporte
- Intervenções levadas a cabo por pessoal não autorizado

A possível reparação paga só poderá ser levada a cabo depois de consultado o proprietário e após pedido expresso.