

STRONG

SMART Android TV with DVB-T2/C/S2

32HC4433 - HD TV

40FC4433 - FHD TV



User Manual
Bedienungsanleitung
Manuel utilisateur
Manual del Usuario
Инструкции за употреба
Uživatelská příručka
Korisnički priručnik
Használati útmutató
Manuale utente

Gebruiksaanwijzing
Instrukcja obsługi
Manual do Utilizador
Manual de Utilizare
Uputstvo za upotrebu
Používateľská príručka
Navodila za uporabo
Посібник користувача
Руководство пользователя

Fig.1

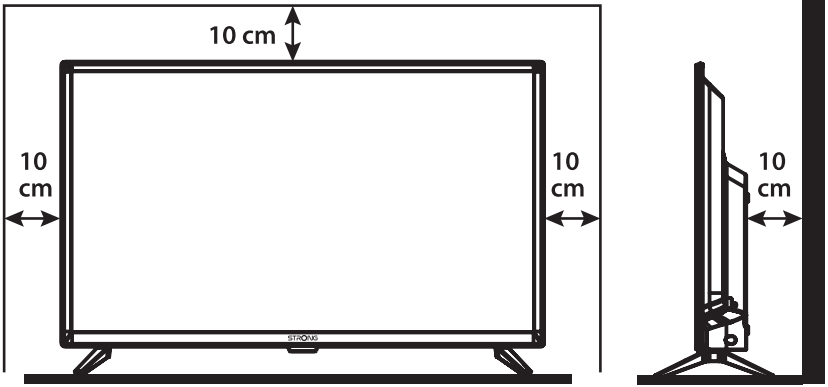

Fig.2

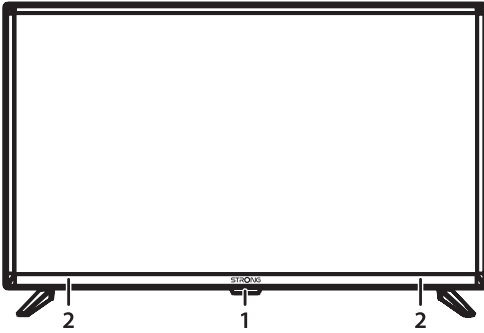

Fig.3a

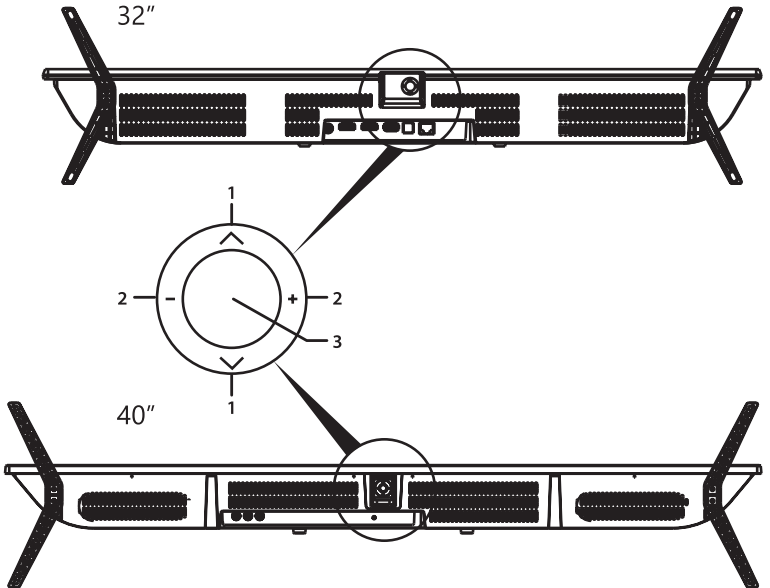

Fig.3b

32", 40"

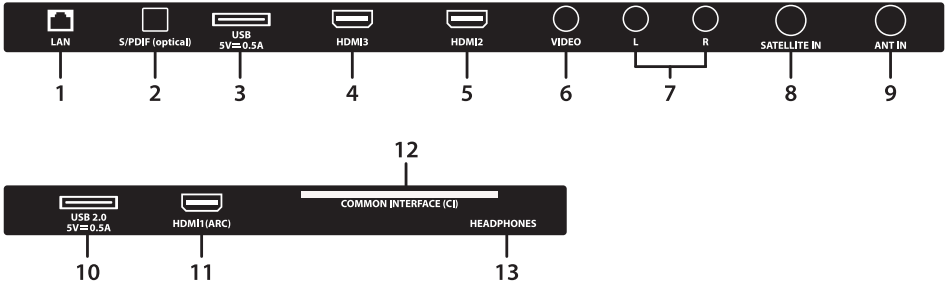

Fig.4

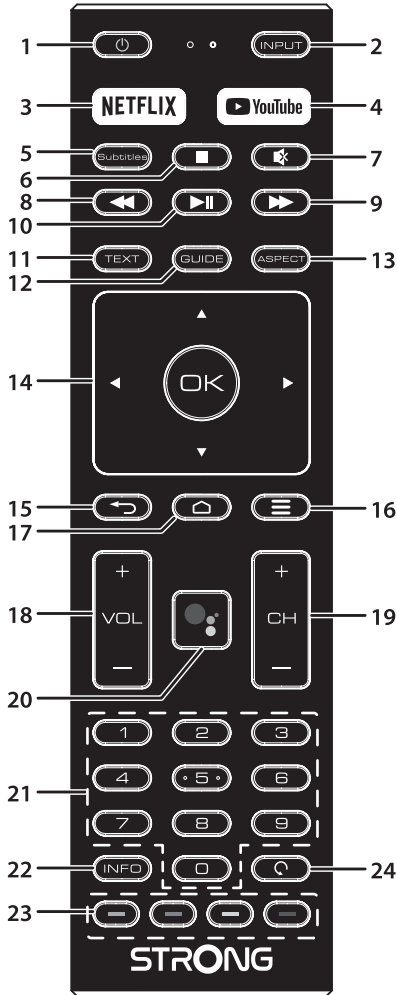
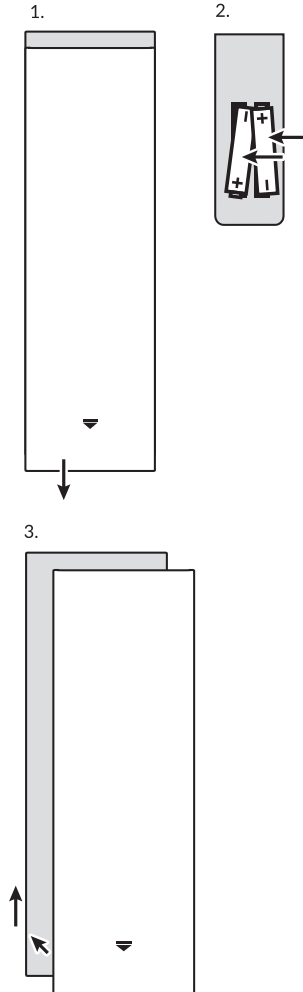

Fig.5



SERVICE CENTER

AT	 support_at@strong.tv  0820 400 150 (€ 0,12/Min. österr. Festnetz)	HU	 support_hu@strong.tv  +36 1 445 26 10
BG	 support_bg@strong.tv  +359 32 634451	IT	 support_it@strong.tv  199 404 032 Da rete fissa 24,8 cent. al min. 12,5 cent. scatto alla risposta Da rete mobile max 49 cent. al min. 15,6 cent. scatto alla risposta
CZ	 support_cz@strong.tv  844 44 44 90	NL	 support_nl@strong.tv
DE	 support_de@strong.tv  0180 501 49 91 (€ 0,14/Min. deutsches Festnetz) (€ 0,42/Min. max. Mobilfunknetze)	PL	 support_pl@strong.tv  801 702 017
DK	 support_dk@strong.tv	PT	 support_pt@strong.tv  +351 2 100 06 125
ES	 support_es@strong.tv  +34 91 119 61 76	SK	 support_sk@strong.tv  0850 15 05 50
FR	 support_fr@strong.tv	SL	 +386 1 828 08 58
HR	 +385 1 344 57 66	UA	 support_ua@strong.tv  +380 (44) 238 61 50

www.strong.tv

Supplied by STRONG Austria
Represented by STRONG Ges.m.b.H.
Teinfalstraße 8/4,Stock
A-1010 Vienna, Austria
Email: support_at@strong.tv

Licenses

THIS PRODUCT IS LICENSED UNDER THE AVC PATENT PORTFOLIO LICENSE FOR THE PERSONAL AND NONCOMMERCIAL USE OF A CONSUMER TO (i) ENCODE VIDEO IN COMPLIANCE WITH THE AVC STANDARD ("AVC VIDEO") AND/OR (ii) DECODE AVC VIDEO THAT WAS ENCODED BY A CONSUMER ENGAGED IN A PERSONAL AND NON-COMMERCIAL ACTIVITY AND/OR WAS OBTAINED FROM A VIDEO PROVIDER LICENSED TO PROVIDE AVC VIDEO. NO LICENSE IS GRANTED OR SHALL BE IMPLIED FOR ANY OTHER USE. ADDITIONAL INFORMATION MAY BE OBTAINED FROM MPEG LA, L.L.C. SEE [HTTP://WWW.MPEGLA.COM](http://www.mpegla.com)

This product contains one or more programs protected under international and U.S. copyright laws as unpublished works. They are confidential and proprietary to Dolby Laboratories. Their reproduction or disclosure, in whole or in part, or the production of derivative works therefrom without the express permission of Dolby Laboratories is prohibited. Copyright 2003-2009 by Dolby Laboratories. All rights reserved.

DIT PRODUCT WORDT VERKOCHT MET EEN BEPERKTE LICENTIE EN IS TOEGESTAAN OM ALLEEN TE WORDEN GEBRUIKT IN VERBAND MET HEVC-INHOUD DIE AAN ELK VAN DE VOLGENDE KWALIFICATIES VOLDOET: (1) HEVC-INHOUD ALLEEN VOOR PERSOONLIJK GEBRUIK; (2) HEVC-CONTENT DIE NIET TE KOOP WORDT AANGEBODEN; EN (3) HEVC-INHOUD DIE IS GEMAAKT DOOR DE EIGENAAR VAN HET PRODUCT. DIT PRODUCT MAG NIET WORDEN GEBRUIKT IN VERBAND MET HEVC-GECODEERDE CONTENT DIE IS GECREËERD DOOR EEN DERDE PARTIJ, DIE DE GEBRUIKER HEEFT BESTELD OF GEKOCHT BIJ EEN DERDE, TENZIJ DE GEBRUIKER AFZONDERLIJK RECHTEN KRIJGT OM HET PRODUCT MET DERGELIJKE INHOUD TE GEBRUIKEN DOOR EEN GECERTIFICEERDE VERKOPER. IN VERBAND MET HEVC GECODEERDE INHOUD WORDT GEACHT AANVAARDING VAN DE BEPERKTE AUTORITEIT OM UW GEBRUIK VAN DIT PRODUCT, ZOALS HIERBOVEN GENOEMD.

VEREENVOUDIGDE EU-VERKLARING VAN OVEREENSTEMMING

Hierbij verklaart STRONG dat de SRT 32HC4433, SRT 40FC4433 -apparaten voldoet aan Richtlijn 2014/53/EU.

De volledige tekst van de EU-conformiteitsverklaring is beschikbaar op het volgende internetadres: <http://www.strong.tv/en/doc>

Wijzigingen voorbehouden. Ten gevolge van voortdurend research en/of technische ontwikkelingen kunnen specificaties, design en uitvoering wijzigen zonder daarvan voorafgaand melding te maken. Alle handelsmerken en/of geregistreerde tekens zijn eigendom van hun respectievelijke houders. Geproduceerd onder licentie van Dolby Laboratories. Dolby en het dubbele-D-symbool zijn handelsmerken van Dolby Laboratories. De begrippen HDMI, HDMI High-Definition Multimedia Interface en het HDMI-logo zijn handelsmerken of geregistreerde handelsmerken van HDMI Licensing Administrator, Inc. in de Verenigde Staten en andere landen. Wi-Fi is een geregistreerd handelsmerk van Wi-Fi Alliance®. Netflix is een gedeponeerde handelsmerk van Netflix, Inc. YouTube™ is een handelsmerk van Google Inc. Alle handelsmerken en/of geregistreerde tekens zijn eigendom van hun respectievelijke houders.

© STRONG 2021. Alle rechten voorbehouden.

Om optimaal gebruikersgemak en veiligheid te kunnen garanderen adviseren wij, om deze handleiding aandachtig door te lezen en bij de hand te houden als referentie.

GEbruIKSAANWIJZING

1.0 INLEIDING	3
1.1 Veiligheidsinstructies	3
1.2 Opslag en verpakking	4
1.3 Toebehoren	4
1.4 Uw TV scherm	4
2.0 INSTALLATIE	4
2.1 Standaard PIN code: 1234	4
2.2 Voorzijde	4
2.3 Achterzijde	5
2.4 Afstandsbediening	6
2.5 Installeren van de batterijen	6
2.6 Gebruik van de afstandsbediening	7
3.0 EERSTE INSTALLATIE	7
4.0 THUIS SCHERM	9
4.1 Inputs Ingangen	10
4.2 Netwerk & internet	10
5.0 LIVE TV-GEbruIK	12
5.1 Kanalen installatie	12
5.2 TV kanalen kijken	16
5.3 Elektronische programmagids (EPG)	17
5.4 TV menu	17
6.0 SMART TV-MOGELIJKHEDEN	19
7.0 SYSTEEMINSTELLINGEN	19
7.1 Instellingen hoofdmenu	19
7.2 Menu Apparaat voorkeuren	20
8.0 MULTIMEDIA	21
8.1 Herinnering bij het gebruik van USB-opslagapparaten	21
8.2 Multimediaspeler	21
8.2.1 Video's afspelen	24
8.2.2 Door foto's bladeren	25
8.2.3 Muziek afspelen	26
8.2.4 Bladeren door tekstdocumenten	27
9.0 PROBLEMEN	28
10.0 SPECIFICATIES	29

1.0 INLEIDING

1.1 Veiligheidsinstructies

Installeer uw TV scherm niet;

- In een gesloten of slecht geventileerde kast; direct boven of onder andere apparatuur; op een oppervlak dat de ventilatieopeningen kan afdekken.

Stel de TV of de accessoires niet bloot aan:

- Direct zonlicht of andere apparatuur die warmte genereert, regen of intense vocht; intense trillingen en op een schok, die permanente schade kunnen toebrengen aan uw TV scherm of aan magnetische voorwerpen, zoals luidsprekers, transformatoren, enz.
- Gebruik geen beschadigde voedingskabel. Dit kan leiden tot brand of een elektrische schok. Raak het netsnoer niet aan met natte handen. Het kan een elektrische schok veroorzaken.
- Indien de TV niet wordt gebruikt voor een lange periode, moet u de stekker uit het stopcontact verwijderen.
- Gebruik geen op alcohol of op ammoniak gebaseerde vloeistoffen om de TV schoon te maken. Als u wilt, kunt u uw scherm schoonmaken met een zachte, pluisvrije doek die licht vochtig gemaakt is met een milde zeepoplossing, doe dit pas na het verbreken van de netspanning. Zorg dat er geen vreemde voorwerpen kunnen vallen door de ventilatie- openingen, want dit kan brand of een elektrische schok veroorzaken.
- Plaats geen voorwerpen op de bovenzijde van de TV, omdat dit misschien een goede koeling van de onderdelen kan voorkomen.

Veiligheidsmaatregelen;

- Open nooit de behuizing van uw TV scherm. Het is gevaarlijk om de binnenkant van de TV aan te raken door de hierin aanwezige hoge spanning en de mogelijke gevaren van een elektrische schok, tevens zal uw garantie komen te vervallen. Laat alle onderhoud over aan gekwalificeerd personeel.
- Wanneer u kabels aansluit, zorg ervoor dat de stekker uit het stopcontact is. Wacht een paar seconden na het uitschakelen van de ontvanger voordat u de ontvanger verplaatst of kabels ontkoppelt.
- Het is een noodzaak dat u alleen gebruikt maakt van een goedgekeurd verlengsnoer en compatibele bedrading die geschikt is voor het elektrisch vermogen van de geïnstalleerde apparatuur. Zorg ervoor dat de elektrische voeding overeenkomt met de spanning op de elektrische typeplaatje aan de achterzijde van de TV.

Als de TV niet normaal functioneert, zelfs niet na het strikt volgen van de instructies in deze handleiding, is het raadzaam om uw dealer te raadplegen.

AEEA-richtlijn



Draag zorg voor een correcte verwijdering van dit product. Deze markering geeft aan dat dit product niet mag worden weggegooid met ander huishoudelijk afval in de EU. Om mogelijke schade aan het milieu of de menselijke gezondheid door ongecontroleerde afvalverwijdering te voorkomen, recycle het op een verantwoorde manier om het duurzame hergebruik van grondstoffen te bevorderen. Om uw gebruikte apparaat inleveren, kunt u gebruik maken van de terugname en inzamelsystemen of neem contact op met de winkel waar het product is gekocht. Zij kunnen dit product terug nemen om te recylen.

1.2 Opslag en verpakking

Uw TV scherm en de bijbehorende accessoires worden opgeslagen en geleverd in een verpakking ontworpen om te beschermen tegen elektrische schokken en vocht. Bij het uitpakken, zorg ervoor dat alle onderdelen aanwezig zijn en houd de verpakking uit de buurt van kinderen. Voor het transport van de TV van de ene plaats naar de andere of als u de TV onverhoopt zult moeten versturen onder de garantie voorwaarden, zorg ervoor dat de TV in de originele verpakking met toebehoren verpakt wordt. Door het niet naleven van deze verpakkingsprocedures kan uw garantie komen te vervallen.

1.3 Toebehoren

- 1x Installatie instructies
- 1x Veiligheidsinstructies/Garantiekarta
- 1x Afstandsbediening
- 2x Batterijen (type AAA)

1.4 Uw TV scherm

Fig. 1

Plaats uw TV scherm op een stevige ondergrond zoals een TV tafel of kast. Draag zorg voor een goede ventilatie en houd minimaal 10 cm afstand van wand of zijkanen van de kast. Voorkom onveilig opstellen van uw scherm en plaats deze zo dat direct zonlicht er niet op invalt.

De volledige gebruiksaanwijzing is beschikbaar via onze web site www.strong.tv en biedt volledige instructies voor het installeren en gebruiken van deze TV. De onderstaande symbolen komt u tegen met volgende betekenis:

- | | |
|------------------|---|
| ■ WARNING | Geeft een waarschuwing aan. |
| ■ NOTE | Geeft een belangrijke tip of waardevolle informatie. |
| ■ MENU | Verwijst naar een toets van uw afstandsbediening.
(Vet gedrukt) |
| ■ <i>Move to</i> | Verwijst naar een geselecteerd menu item op uw TV scherm.
(<i>Cursief gedrukt</i>) |

2.0 INSTALLATIE

2.1 Standaard PIN code: 1234

2.2 Voorzijde

Fig. 2

OPMERKING: De plaatjes zijn een gelijkend voorbeeld.

1. Spanningsindicator/Infrarood sensor Afstandsbediening.
2. Luidsprekers

2.3 Achterzijde

OPMERKING: De plaatjes zijn een gelijkend voorbeeld.

1. ▲▼ Scant omhoog/omlaag door de kanalenlijst. Binnen het menu systeem werken de knoppen met dezelfde functie als de ▲▼-knoppen op de afstandsbediening en passen ze de menubesturing aan.
2. ◀▶ Verhoogt/verlaagt het volume. Binnen het menusysteem werken de knoppen met dezelfde functie als de ◀▶-knoppen op de afstandsbediening en passen ze de menubesturing aan.
3. ⏻/Menu Schakelt de TV in of naar stand-by. Als de TV is ingeschakeld, drukt u op de knop om *Bron* weer te geven. Gebruik in sommige menu's om terug te keren naar het vorige menu. Druk gedurende 3 seconden om het NAV-menu weer te geven.

OPMERKING: De plaatjes zijn een gelijkend voorbeeld.

















Fig. 3b

1. LAN Maak verbinding met uw internetrouter om toegang te krijgen tot internet/apps
2. S/PDIF (optisch.) Gebruik een RCA-kabel om uw TV aan te sluiten op een compatibele digitale versterker of thuistheaterset.
3. USB 2.0 USB 2.0 poorten
4. HDMI 3 Verbind het HDMI-ingangssignaal van een signaalbron zoals een DVD, Blu-ray-speler of gameconsole.
5. HDMI 2 Verbind het HDMI-ingangssignaal van een signaalbron zoals een DVD, Blu-ray-speler of gameconsole.
6. VIDEO Video IN. Gebruik een RCA-kabel ("Cinch/Jack Plug") om uw tv-toestel aan te sluiten op uw thuistheater, S-Video-videorecorder, camcorders of dvd-speler.
7. AUDIO Audio links/rechts IN. Gebruik een RCA-kabel ("Cinch/Jack plug") om uw TV-toestel op de home cinema aan te sluiten.
8. USB 2.0 USB 2.0 poorten
9. SAT IN Sluit een coaxkabel aan om het signaal van de schotel LNB te ontvangen.
10. ANTENNA IN Sluit een coaxkabel aan om het signaal van de DVB-T/T2-antenne of -kabel te ontvangen.
11. HDMI 1 (ARC) Sluit het HDMI-ingangssignaal van een signaalbron zoals een DVD, Blu-ray-speler of gameconsole of rechtstreeks aan op een digitale versterker die de ARC-functie ondersteunt. Deze ingang is uitgerust met de ARC (Audio Return Channel) -functie voor een volledige Dolby Audio-ondersteuning
12. CI Voeg een Conditional Access Module (CAM) in.
13. HEADPHONE Hoofdtelefoon- of oortelefoon-audio-uitgang, luidsprekers worden gedempt wanneer de oortelefoon wordt aangesloten en de hoofdtelefoon wordt geselecteerd

OPMERKING: Als de TV zich uitschakelt, wanneer u een kabel aansluit op een connector, dan schakelt u hem gewoon weer in.

2.4 Afstandsbediening

Fig. 4

- | | |
|--|--|
| 1.  | Schakelt TV tussen Aan of Stand-by. |
| 2. INPUT | Selectie van de ingangsbron. |
| 3. NETFLIX | Druk om direct naar NETFLIX te gaan.* |
| 4. YouTube | Druk om direct naar YouTube te gaan. |
| 5. SUBT | Ondertitelingkeuze. |
| 6.  | Druk om afspelen te stoppen |
| 7.  | Geluid direct uitschakelen. |
| 8.  | Toets om terug te spoelen. |
| 9.  | Toets voor snel vooruit te spoelen. |
| 10.  | Druk om het afspelen te pauzeren, druk nogmaals om door te gaan met afspelen |
| 11. TEXT | Oproepen van teletekst. |
| 12. GUIDE | Druk op de GUIDE knop om informatie weer te geven in de DTV-modus. |
| 13. ASPECT | Druk op ASPECT knop om de beeldformaat te wijzigen |
| 14.     OK | Navigatietoetsen. Confirmatie van de selectie. |
| 15. BACK | Druk om terug te gaan naar het eerder bekeken kanaal. In het menu: Terug naar het vorige menu. |
| 16.  | Open van het menu. |
| 17.  | Naar start (Home) scherm. |
| 18. VOL +/- | Geluidssterkteregeling. |
| 19. CH  /  | Kanalenkeuze omhoog of omlaag. |
| 20.  | Druk om de spraakbesturingsfunctie te activeren. |
| 21. 0 ~ 9 | Numerieke nummers. |
| 22. INFO | Oproepen van kanaalinformatie. |
| 23. KLEURENTOETSEN | Kleurentoetsen via menu functies. |
| 24.  | Druk op deze knop om naar het laatst bekeken kanaal te gaan |

* Lidmaatschap is niet inbegrepen. Netflix is beschikbaar in geselecteerde landen. Streaming Netflix vereist het om een account in te stellen. Breedbandinternet vereist. Zie www.netflix.com/TermsOfUse voor details.

2.5 Installeren van de batterijen

Fig. 5

Plaats 2x AAA-batterijen in het batterij vak van de afstandsbediening. Zorg ervoor dat de polariteitsmarkeringen in het compartiment overeenkomen.

1. Open de klep.
2. Plaats 2x AAA-batterijen in het batterij vak, let op de polariteit.
3. Sluit de klep.

OPMERKING: Plaatje geeft indicatie van plaatsen batterijen.

Voorzorgsmaatregelen voor het gebruik van de batterij

Onjuist gebruik van de batterij kan lekken veroorzaken. Volg deze instructies zorgvuldig.

1. Let op de polariteit van de batterijen om kortsluiting te voorkomen.
2. Wanneer de spanning van de accu onvoldoende is, die het werkbereik negatief beïnvloeden, moet u ze vervangen door nieuwe batterijen. Verwijder tevens de batterijen uit de afstandsbediening als u niet van plan om het te gebruiken voor een langere periode.
3. Gebruik geen verschillende soorten batterijen door elkaar. (bijvoorbeeld Manganen en Alkaline batterijen).
4. Plaats de batterij niet in vuur, direct zonlicht, laad ze niet op en open de batterijen niet.
5. Gooi de batterijen weg, met inachtneming van de geldende milieubeschermlings regelgeving.

2.6 Gebruik van de afstandsbediening

- Gebruik de afstandsbediening met de voorzijde (het rode donkere glas) gericht op de TV. Voorwerpen tussen de afstandsbediening en de TV kunnen de werking blokkeren.
- Laat geen limonade of andere vloeistoffen op de afstandsbediening vloeien.
- Ga met zorg om met de afstandsbediening en laat deze niet vallen op de grond.
- Sterk invallend zonlicht en TL verlichting kan de werking negatief beïnvloeden.

* om uw keuzes te bevestigen gebruikt u de OK knop of de rechter ARROW knop.

3.0 EERSTE INSTALLATIE

Schakel uw TV in nadat alle aansluitingen correct zijn gemaakt.

Volg de procedure voor de eerste installatie (FTI) op uw scherm en voltooi de installatie. Het duurt een paar minuten.

Installatie van tv-kanalen

Selecteer uw land en bevestig uw keuze met OK.

Country Please select your country: Use 'OK' or 'Right' key to go to next page.	Czechina
	Denmark
	Estonia
	Finland
	France
	Germany
	Greece
	Hungary
	India

Selecteer TV-modus als *Thuis of Winkel* om de plaats van installatie en gebruik van de TV te definiëren.

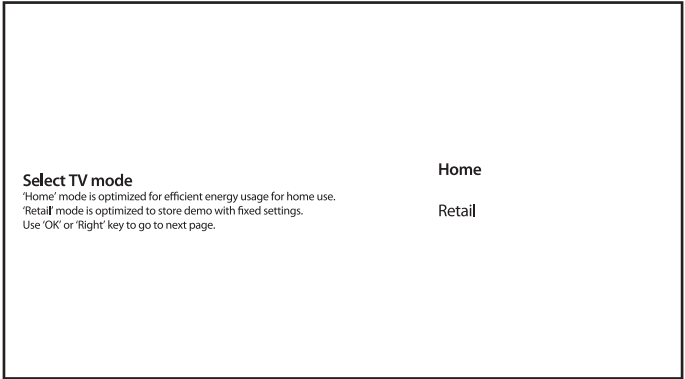

Selecteer uw favoriete tunermodus *Satelliet* of *Antenne/Kabel*.

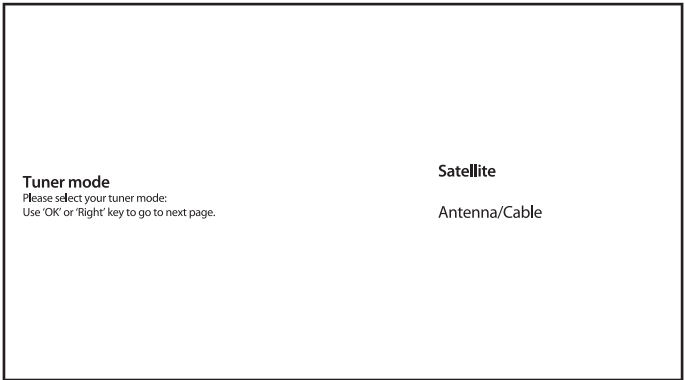

Selecteer *Antenne/Kabel* en kies het gewenste type om kanalen te installeren voor uitzending via de ether of kabel. Het is mogelijk om het scannen over te slaan en later uit te voeren.

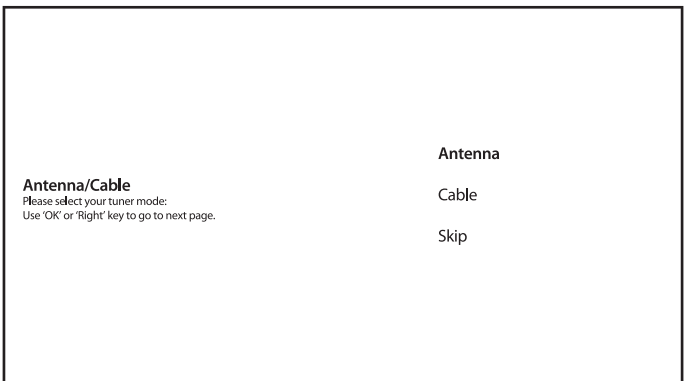

Om kanalen voor satellietuitzendingen te installeren, selecteert u *Satelliet* en voert u de vereiste instellingen uit volgens uw werkelijke satellietsysteemconfiguratie. Het is mogelijk om

het scannen over te slaan en later uit te voeren. Raadpleeg Hoofdstuk 5.1 voor meer informatie over het installeren van TV-kanalen.

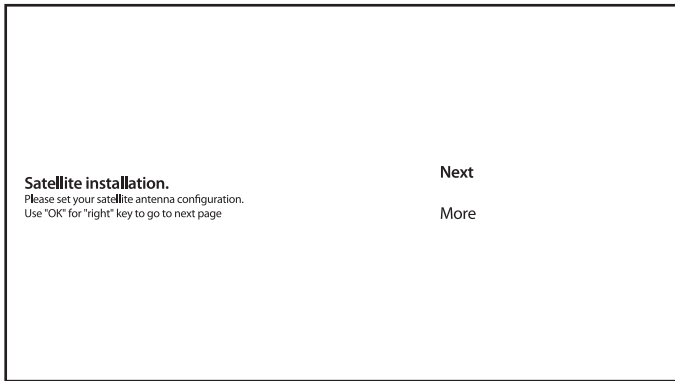

Volg de instructies op het scherm om de installatie te voltooien.

Gefeliciteerd! U heeft de installatie van uw TV met succes voltooid.

4.0 THUIS SCHERM

Het startscherm is het hoofdscherm van dit TV-model. Het is verdeeld over enkele zones en lijnen en bevat

- Zoekregel met mogelijkheid om tekst in te voeren om informatie of inhoud te zoeken die verband houdt met deze tekst;
- Meldingshoek, die informatie geeft over systeemmeldingen en berichten. Het geeft ook snelle toegang tot TV-ingangen, aansluitingen, instellingen en het weergeven van de huidige systeemtijd.
- Applicatieregels *Apps*, die de lijst bevat met de meest gebruikte applicaties, inclusief *Live TV* applicatie en andere, en pictogram *Apps* - voor toegang tot de volledige applicatielijst, geïnstalleerd in het systeem, en naar App Store;
- Enkele andere regels, ook wel *Kanalen* genoemd, die gedetailleerde inhoud toont, specifiek voor elke toepassing. Het is mogelijk om dit gebied aan te passen. Gebruik *kanalen aanpassen* om wijzigingen aan te brengen.

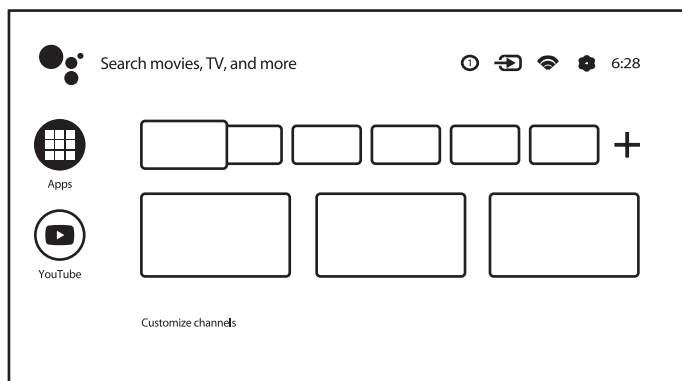

Om het startscherm te openen en een actieve applicatie af te sluiten, drukt u op de -knop op de afstandsbediening (afstandsbediening).

Gebruik  en  om te bewegen en OK om de optie of toepassing in te voeren.

4.1 Inputs Ingangen

TV heeft dergelijke mogelijke ingangen of bronnen: *TV of kanalen, Composiet, HDMI 1, HDMI 2 en HDMI 3.*

Om toegang te krijgen tot deze optie, selecteert u het item *Inputs* op het startscherm of drukt u op de INPUT knop op de afstandsbediening.

Selecteer de invoerbronnen van de apparaten die via de verschillende ingangen of poorten op de tv zijn aangesloten.

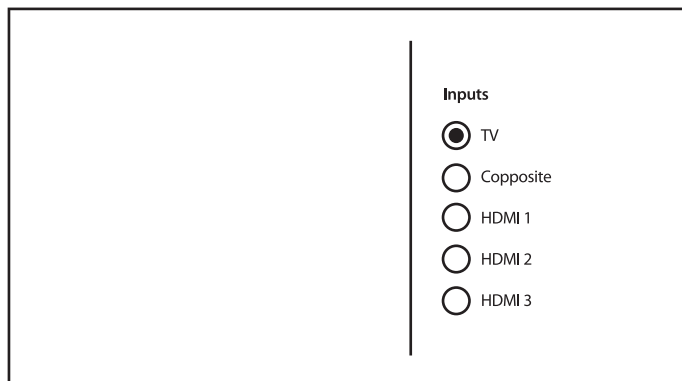

4.2 Netwerk & internet

Door verbinding te maken met internet, kunt u internettoepassingen installeren en gebruiken (zoals YouTube, Netflix, enz.) en ook genieten van andere voordelen van Smart TV.

Toegang tot het gedeelte voor netwerk- en internetverbinding is mogelijk via het hoofdstuk *Netwerk en internet* van het menu *Instellingen* of via het paneel voor snelle toegang op het startscherm.

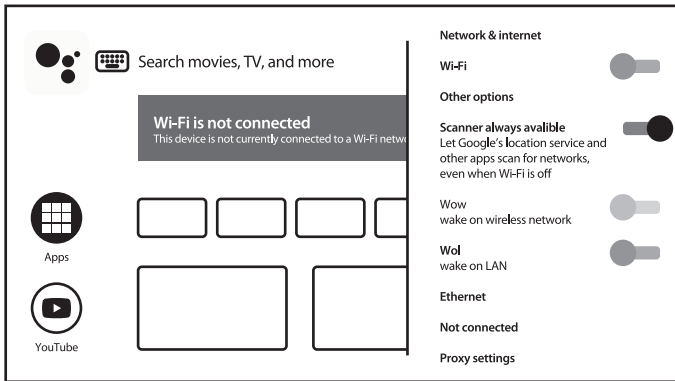

Uw TV kan op twee manieren op uw thuisnetwerk worden aangesloten:

- Bedraad, met behulp van de RJ-45 (LAN) -connector op het achter paneel.
- Draadloos, gebruikmakend van het interne draadloze netwerk en uw draadloze thuisnetwerk.

OPMERKING: Om toegang te krijgen tot internet, moet u bij uw internetprovider zijn geabonneerd op een snelle breedbandinternetdienst.

OPMERKING: De onderstaande instructies zijn slechts de gebruikelijke manieren om uw TV aan te sluiten op een bekabeld of draadloos netwerk. De verbindingsmethode kan verschillen, afhankelijk van uw daadwerkelijke netwerkconfiguratie. Raadpleeg uw internetprovider als u vragen heeft over uw thuisnetwerk.

Verbinding maken met bekabeld netwerk

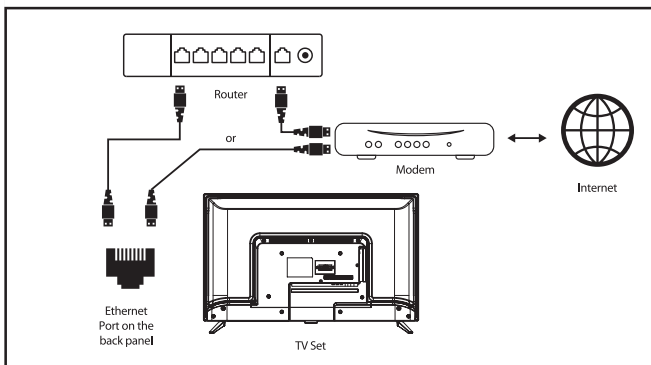

Om verbinding te maken met een bekabeld netwerk

1. Zorg ervoor dat u beschikt over:
 - Een Ethernet-kabel die lang genoeg is
 - Een router of modem met een beschikbare Ethernet-poort
2. Een snelle internetverbinding
 - Sluit uw Ethernet-kabel aan op de router en op de Ethernet-poort van uw TV.
 - Gebruik het *Ethernet* deel van het menu om de verbinding te configureren (indien nodig).

Verbinding maken met een draadloos netwerk

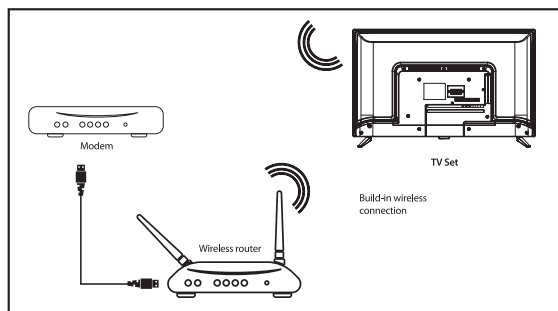

Verbinding maken met een draadloos netwerk:

1. Zorg ervoor dat u beschikt over:
 - Een router die een draadloos 2,4/5 GHz-sigitaal uitzendt
 - Een snelle internetverbinding
 - Selecteer uw Wi-Fi-netwerk in de lijst *Beschikbare netwerken* en voer het wachtwoord in om verbinding te maken.
 - Gebruik andere menuopties om de verbinding te configureren (indien nodig).

Raadpleeg hoofdstuk 6 om meer te lezen over de Smart functies van uw tv.

5.0 LIVE TV-GEBRUIK

Selecteer de applicatie *Live TV* op het startscherm om live TV-kanalen te bekijken. Druk op OK om deze applicatie te starten.

Deze applicatie geeft je toegang tot live TV en radioprogramma's van TV-bronnen (antenne, kabel of verschillende satellieten) naar keuze.

Als u de DTV-installatie tijdens FTI hebt overgeslagen en de applicatie voor de eerste keer opent, zal de applicatie vragen om kanalen te scannen en te installeren.

OPMERKING.

Houd er rekening mee dat er niets is om naar te kijken als er geen kanalen zijn gescand en geïnstalleerd.

5.1 Kanalen installatie

Er zijn twee manieren om kanalen te installeren.

Via het TV-menu uit het hoofdstuk *Kanalen*

Dit is een eenvoudige procedure om kanalen toe te voegen.

Druk op MENU en vervolgens op OMHOOG om naar het hoofdstuk *Kanalen* te gaan.

Selecteer het pictogram *CH +* om nieuwe kanalen toe te voegen.

Selecteer de bron voor de installatie van kanalen.

Selecteer *Tuner (DTV)* voor installatie van digitale kanalen. Andere opties zijn *Tuner (ATV)* - voor installatie van analoge of kabelkanalen en *Google Play Movies & TV* - voor het streamen van tv-kanalen vanaf internet.

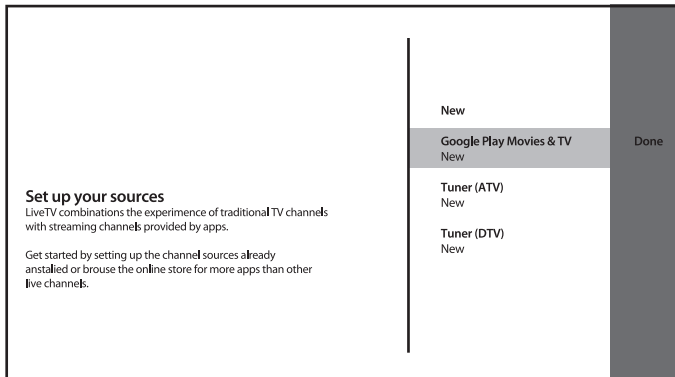
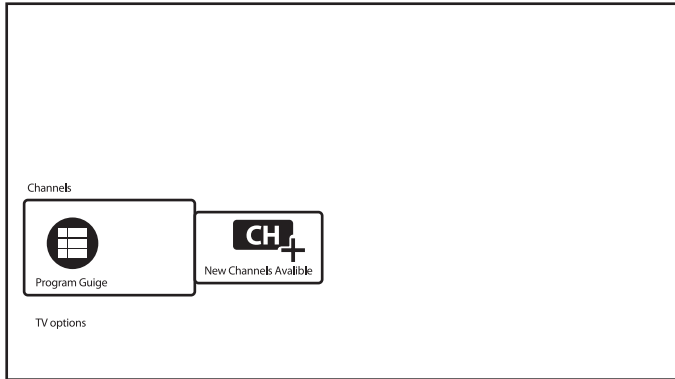

Voor *Tuner (DTV)* dezelfde procedure voor het installeren van kanalen als voor FTI.

Selecteer Tunermodus als *Satelliet* of *Antenne/kabel* en volg instructies op het scherm.

Raadpleeg Hoofdstuk 3 voor meer details.

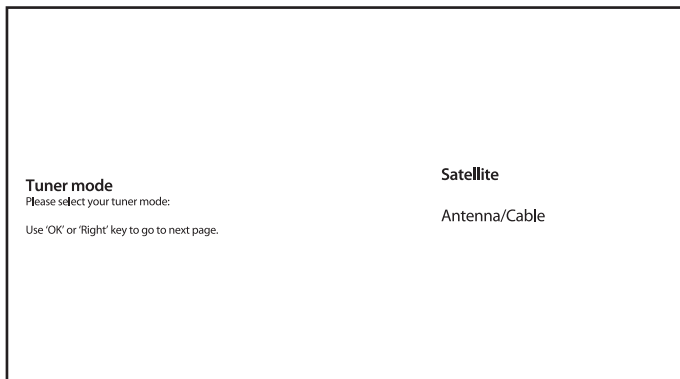

Tuner (ATV) scannen naar analoge of kabel TV kanalen vanaf de aangesloten antenne. Het is mogelijk het scannen over te slaan - selecteer gewoon het item *Skip Scan*. Geen andere instellingen beschikbaar.

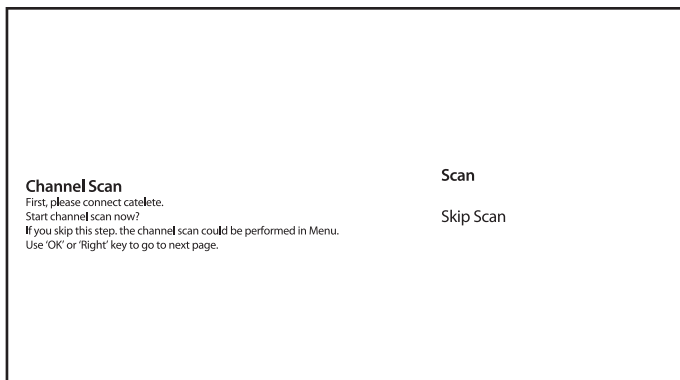

Nadat de installatie van nieuwe kanalen is voltooid, bevestigt u de voltooiing met *FINISH*.



Selecteer *Gereed* op het bronscherm om de procedure af te sluiten.

Manier 2 -Via het menu Instellingen uit het hoofdstuk Kanaal

Dit is een meer universele procedure om kanalen toe te voegen. Hier zijn meer opties voor kanalen indeling.

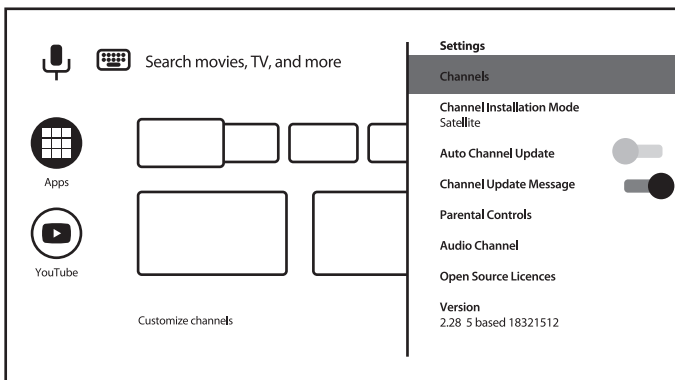
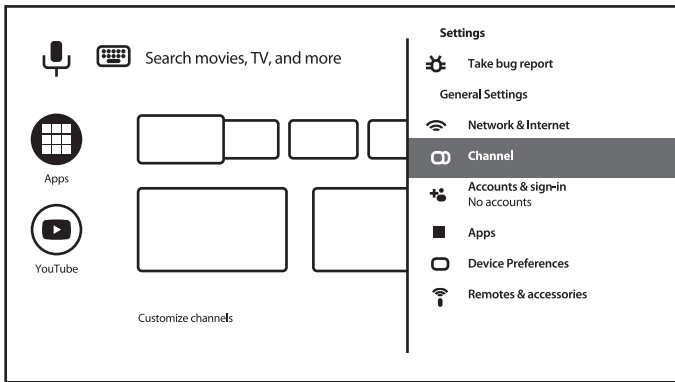

Kanalen

Dit hoofdstuk is bedoeld voor het installeren van kanalen (satelliet toevoegen/bijwerken of opnieuw scannen, voor handmatig afstemmen van kanalen) en kanaalbeheer (kanalen overslaan, sorteren, verplaatsen of bewerken in de lijst of kanalenlijst wissen).

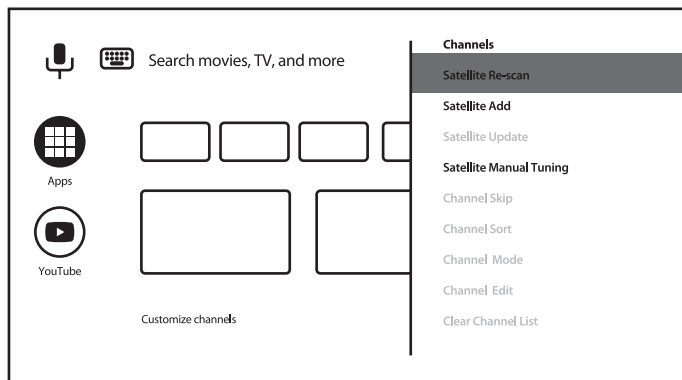

Kanaalinstallatiemodus

Dit hoofdstuk is voor het selecteren van een bron voor het installeren en uitvoeren van kanalen.

Beschikbare opties zijn *Antenne*, *Kabel of Satelliet*.

Andere opties en items in het hoofdstuk *Kanaal*:

- *Automatische kanaalupdate* om de kanaallijst automatisch bij te werken als de operator deze wijzigt;
- *Kanaal Update Bericht* om bericht over kanaalupdate weer te geven;
- *Ouderlijk toezicht* (beschikbaar nadat het wachtwoord correct is ingevoerd) om geblokkeerde kanalen en programmabeperkingen te definiëren, ingangen te blokkeren/ deblokkeren en om wachtwoord/pincode te wijzigen;
- *Audio taal en 2e audio taal* om de voorkeurstaal en de 2e audio taal te definiëren, als deze beschikbaar is via uitzendingen.

5.2 TV kanalen kijken

Als de installatie is voltooid, kunt u uw TV gebruiken om naar geïnstalleerde TV programma's te kijken.

Enkele handige functies voor comfortabel kijken.

Veranderen van kanalen

De volgende manieren zijn mogelijk om van kanaal te wisselen:

- Via directe toegang met de 0 ~ 9 -knoppen.
- Via de ▲▼ of CH+/CH- knoppen.
- Via de kanaallijst met de OK en ▲▼ knoppen. Gebruik de KLEUR -knoppen in de lijst om door de lijst pagina omhoog of omlaag te bladeren, selecteer meer opties om de lijst te vormen (op type, sorteert of om kanalen te zoeken op nummer of naam) of om over te schakelen naar de favorietenlijst.

Info Banner

Terwijl u TV kijkt, kunt u op de INFO -knop drukken om informatie te krijgen over het huidige en volgende programma en evenement op uitzending*.

Druk tweemaal of vaker op INFO om meer details van het momenteel uitgezonden programma in/uit te schakelen.

* Gebeurtenisinformatie wordt weergegeven indien beschikbaar. Beschikbaarheid is afhankelijk van de uitzending.

5.3 Elektronische programmagids (EPG)

EPG staat voor Digital Electronic Program Guide. Het wordt geleverd door de programma aanbieders en biedt informatie over uitgezonden programma's. U kunt het openen in digitale modus

door op GUIDE op de afstandsbediening te drukken. Druk op GUIDE om de EPG-interface te openen. Gebruik ▲▼ om een kanaal te selecteren en ◀▶ om gedetailleerde informatie over het programma te zien.

Druk op BACK om te stoppen en terug te keren naar de weergavemode.

Druk op de GEKLEURDE knoppen om de vereiste acties uit te voeren.

ROOD spring naar de vorige dag van de EPG

GROEN spring naar Next Day of EPG

GEEL gedetailleerde informatie over programma

BLAUW filter definiëren (d.w.z. op genre) voor EPG informatie

5.4 TV menu

U kunt het menu van de *Live TV* applicatie gebruiken om wijzigingen aan te brengen in het bekijken van kanalen en om andere opties in te stellen.

Druk op ≡ om het menu van de TV applicatie te openen.

Het heeft 2 niveaus *TV-opties* (standaard) en *Kanalen*.

TV-opties bestaat uit submenu's: *Bron*, *Beeldmodus*, *Weergavemodus*, *Geluidsmodus*, *Luidsprekers*, *Stroom*, *CI-kaart*, *Geavanceerde opties* en *Instellingen*.

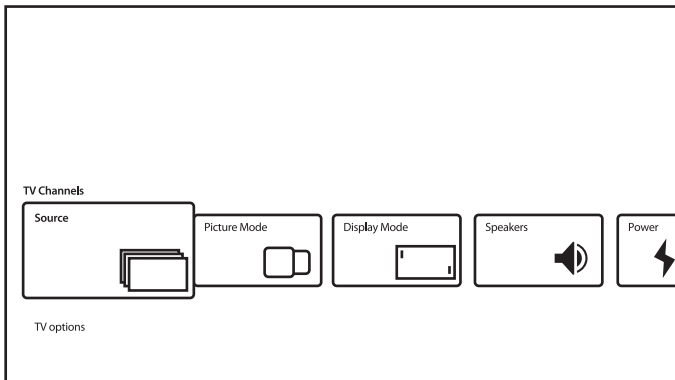

Source roept hetzelfde menu met ingangen op, zoals hierboven beschreven. Raadpleeg Hoofdstuk 4.1 voor meer informatie.

Beeldmodus stelt dergelijke opties voor de kwaliteit van bewegende beelden: *Standaard* (als standaard) en *Gebruiker*, *Levendig*, *Sport*, *Film*, *Spel*, *Energiebesparing*. Selecteer voor de meest acceptabele beeldkwaliteit voor u.

In *Weergavemodus* worden dergelijke opties voorgesteld voor de beeldverhouding van het scherm: *Automatisch* (standaard) en *Volledig*, *Superzoom*, *Niet geschaald*, *4: 3*, *Filmuitbreiding 14: 9*, *Filmuitbreiding 16: 9*.

Dit submenu is ook beschikbaar door op de ASPECT knop op de afstandsbediening te drukken. *Speakers* stellen dergelijke opties voor TV geluidsuitvoer: *TV luidsprekers* (standaard) en *Externe Audio System*.

Power definieert parameters zoals *Sleep Timer*, *Switch Off Timer*, *No Signal Auto Power Off* en andere.

CI Card oproep CI-slot en CAM kaartmenu, zoals: *CAM-menu*, *CAM-scan*, *Gebruikersvoorkeur*. Kan andere items bevatten, afhankelijk van de gebruikte CAM-kaart.

Geavanceerde opties definieer aanvullende opties en informatie over uitzendingen.

Beschikbare opties en parameters:

- *Sound Tracks* - om een soundtrack te selecteren, indien beschikbaar in de uitzending;
- *Default Channel* - om een kanaal als standaardkanaal te selecteren nadat de tv is ingeschakeld;
- *HBBTV-instellingen* - om parameters van HBB TV-ondersteuning en gebruik te definiëren;
- *Auto Sleep* - om de periode van inactiviteit van de gebruiker om de tv naar de standbymodus te schakelen, te definiëren;

enkele andere parameters voor ondertiteling, teletekst en andere.

En ook

- *Systeeminformatie* - om gedetailleerde informatie weer te geven over het huidige kanaal, zoals signaalniveau en kwaliteit, frequentie, service-ID, enz.
- *Version Info* - Modelnaam en FW-versie

2e TV-menuniveau

Dit niveau heet *Kanalen* en geeft toegang tot bepaalde informatie en parameters van uitzending.

Om dit menu te openen, drukt u op  en vervolgens op .

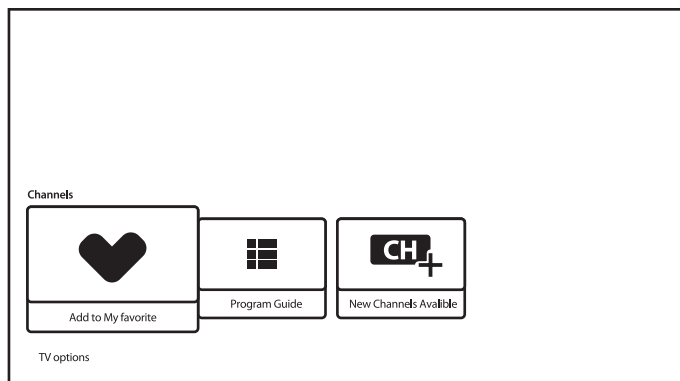

Het bevat dergelijke items: *Toevoegen aan Mijn favorieten*, *Programmagids*, *CH+* (*Nieuwe kanalen beschikbaar*).

Met *Toevoegen aan Mijn favorieten* kunt u het huidige kanaal toevoegen aan of verwijderen uit de lijst met favoriete kanalen. Hart in RODE kleur, wat betekent dat het geselecteerde kanaal is opgenomen in de lijst met favoriete kanalen.

Program Guide geeft toegang tot EPG. Raadpleeg Hoofdstuk 5.3 voor meer informatie over het gebruik ervan.

Met de tool *CH+* (*Nieuwe kanalen beschikbaar*) kunt u snel een nieuw kanaal aan de kanaallijst toevoegen/installeren. Raadpleeg Hoofdstuk 5.1 voor meer informatie over het gebruik ervan.

6.0 SMART TV-MOGELIJKHEDEN

Uw TV model is slim. Dat betekent dat het naast het kijken naar normale live TV enkele extra functies biedt, waardoor u het op een meer flexibele en brede manier kunt gebruiken om andere video inhoud bronnen te selecteren, zoals YouTube, Netflix, enz., om verschillende applicaties te installeren om de functionaliteit van uw TV uit te breiden.

OPMERKING.

Voor het gebruik van de slimme functionaliteit van uw tv is een internetverbinding vereist en, in de meeste gevallen, uw Google-account. Raadpleeg Hoofdstuk 3 en Hoofdstuk 7 voor informatie over het instellen van een internetverbinding en het invoeren van een Google-account.

Als u een Google-account gebruikt, krijgt u toegang tot applicaties en games, de film- en muziekmarkt van Google Play Store. Hier kunt u enkele handige hulpprogramma's of games zoeken, selecteren en installeren, toepassingen voor IPTV-inhoud, voor het bekijken van streaming video en muziekinhoud, een andere speler voor multimedia, actuele weersinformatie ontvangen en andere.

Vaak vereiste de applicatie registratie en het gebruik van een uniek account om toegang te krijgen tot hun services. Houd er rekening mee dat niet alle services gratis zijn en abonnementskosten vereisen. Bewaar deze informatie privé.

7.0 SYSTEEMINSTELLINGEN

Toegang tot alle instellingen van uw tv via het menu van het hoofdstuk *Instellingen* via het paneel voor snelle toegang op het startscherm of via het menu van de *Live TV*-applicatie.

7.1 Instellingen hoofdmenu

De belangrijkste functies, zoals netwerkverbinding, kanaalinstallatie, accounts en andere, zijn beschikbaar vanaf het eerste scherm van het instellingenmenu.

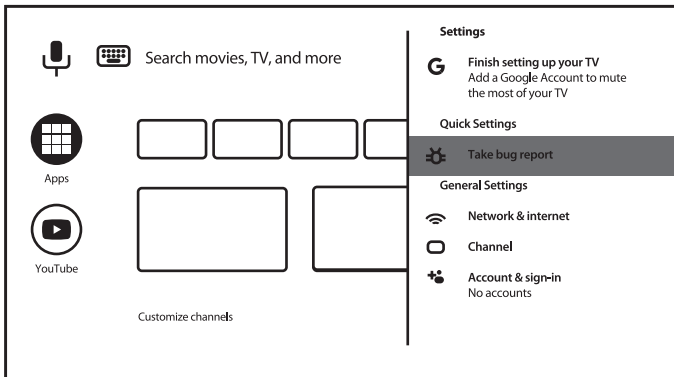

Hier krijgt u enkele systeemsuggesties, beheert u uw accounts (*Account & Log in*), uw applicaties (*Apps*), definieert u parameters voor machtigingen, speciale toegang en opties voor beveiliging en beperkingen.

Raadpleeg Hoofdstuk 4.2 voor *Netwerk & internet* verbindingen

Hoofdstuk *Kanaal* is voor installatie en beheer van *Live TV* kanalen. Raadpleeg Hoofdstuk 5.1 voor meer informatie.

In het hoofdstuk *Afstandsbedieningen en accessoires* kunt u tv's toevoegen en accessoires beheren, zoals een afstandsbediening, Bluetooth-hoofdtelefoons, enz.

7.2 Menu Apparaat voorkeuren

Om toegang te krijgen tot alle bedieningsopties voor het apparaat, zoals *Datum en tijd*, *Taal*, *Afbeelding*, *Geluid*, enz., Selecteert u het hoofdstuk *Apparaat voorkeuren* in dit menu.

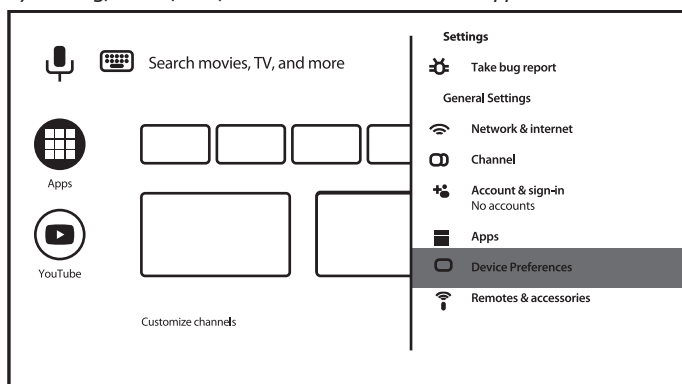

Druk op MENU om het hoofdmenu weer te geven. Druk op ▲/▼ om *Apparaat voorkeuren* te selecteren in het hoofdmenu, en druk vervolgens op OK om het submenu te openen.

- Over** geeft informatie over het model en de naam van uw apparaat, wat andere nuttige informatie en geeft ook toegang tot het herstart of updatesysteem
- Datum&Tijd** definieer de manier waarop de lokale datum en tijd moeten worden ingesteld, stel het formaat van deze informatie in, selecteer de lokale tijdzone.
- Timer** stel de AAN/UIT tijdparameters in van uw TV
- Taal** een lijst met verschillende talen weergeven om de menutaal voor uw TV in te stellen. Gebruik ▲▼ om de gewenste taal te selecteren en druk op OK om te bevestigen.
- Toetsenbord** grafische toetsenbordparameters op het scherm instellen.
- Ingangen** selecteer en beheer de beschikbare TV ingangen.
- Power** definieer parameters voor energieverbruik, zoals *Slaaptimer*, *Beeld uit*, *Timer voor uitschakelen* en *Automatische uitschakeling bij geen signaal*.
- Beeld** definieer de beeldmodus en stel handmatig beeldparameters in zoals Helderheid, Contrast, Verzadiging, Kleur, Temperatuur, etc.

<i>Geluid</i>	definieer de systeemgeluidsmodus en stel handmatig geluidsparameters in zoals systeemgeluiden, balans, equalizer, automatische volumeregeling, enz.
<i>Opslag</i>	informatie over interne en aangesloten opslagapparaten
<i>Start scherm</i>	het uiterlijk van uw startscherm aanpassen.
Andere opties die beschikbaar zijn in dit menu: <i>Winkelmodus, Google Assistent, Chromecast ingebouwd, Screensaver, Locatie, Gebruik en diagnostiek, Toegankelijkheid</i>	
<i>Reset</i>	Zet alle parameters van uw TV terug naar de fabrieksinstellingen. Let op: als u deze keuze bevestigt, worden alle eerder handmatig gedefinieerde instellingen, alle geïnstalleerde applicaties en ingevoerde accounts verwijderd en wordt uw TV teruggezet naar de fabrieksinstellingen!

8.0 MULTIMEDIA

8.1 Herinnering bij het gebruik van USB-opslagapparaten

1. Sommige USB-opslagapparaten zijn mogelijk niet compatibel om probleemloos met deze tv te werken.
2. Maak een back-up van alle gegevens op het USB-opslagapparaat voor het geval gegevens verloren gaan als gevolg van een onverwacht ongeval. STRONG is niet aansprakelijk voor schade door verkeerd gebruik of defect. Gegevensback-up is de verantwoordelijkheid van de consument.
3. Voor grote bestanden kan de laadsnelheid iets langer zijn.
4. De herkenningssnelheid van een USB-opslagapparaat kan van elk apparaat verschillen.
5. Zorg er bij het aansluiten of loskoppelen van het USB-opslagapparaat voor dat de tv niet in de USB-modus staat, anders kunnen het USB-opslagapparaat of de bestanden die erop zijn opgeslagen, beschadigd raken.
6. Gebruik alleen een USB-opslagapparaat dat is geformatteerd in het FAT16-, FAT32-, NTFS-bestandssysteem (alleen afspelen) dat bij het Windows-besturingssysteem wordt geleverd. In het geval van een opslagapparaat dat is geformatteerd als een ander hulpprogramma en dat niet wordt ondersteund door Windows, wordt het mogelijk niet herkend.
7. Als u een USB-harde schijf gebruikt die niet onafhankelijk wordt gevoed, zorg er dan voor dat het vermogen niet hoger is dan 500 mA. Anders schakelt het tv-systeem over naar de stand-bymodus en moet u de USB-harde schijf verwijderen en het tv-systeem opnieuw opstarten.
8. Het bericht "Niet ondersteund bestand" wordt weergegeven als het bestandsformaat niet wordt ondersteund of als het bestand beschadigd is.
9. Het grote beeld van FHD heeft meer tijd nodig om te verwerken, wat niet wordt veroorzaakt door de tv. Wees alstublieft geduldig.
10. Deze tv ondersteunt mogelijk niet bepaalde multimediate bestanden die zijn gewijzigd en geüpgraded naarmate de wijziging van het coderingsformaat of andere technische aspecten vordert.

8.2 Multimediaspeler

Voor het afspelen van mediabestanden zoals het bekijken van video's en films, muziek afspelen, foto's en afbeeldingen weergeven en tekstbestanden van uw USB-opslagapparaten lezen,

wordt aanbevolen om de ingebouwde mediaspeler te gebruiken (ook weergegeven op pictogram zoals MMP). Het is beschikbaar in de lijst met geïnstalleerde applicaties.

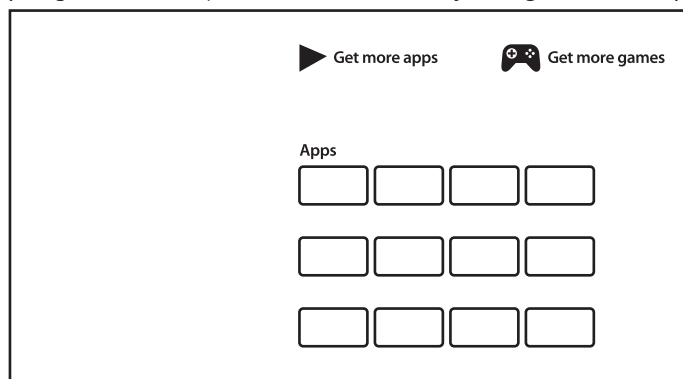

Met Multimedia Speler kunt u video, audio, foto of tekstbestanden van ondersteunde formaten van uw USB-opslagapparaten op uw tv-scherm weergeven.

Opmerking.

Als u, om welke reden dan ook, de ingebouwde Multimedia Speler applicatie niet wilt gebruiken, kunt u de Google Play Store openen en alle beschikbare mediaspelers installeren (bijv. MX Player, VLC Player, enz.).

Opmerking.

Ondersteuning (of niet ondersteuning) van multimediatebestanden is niet alleen afhankelijk van uw tv, maar ook van de toepassing die voor weergave wordt gebruikt. Verschillende multimediateoepassingen kunnen ingebouwde mogelijkheden bevatten om verschillende formaten en typen multimediatebestanden te ondersteunen.

Sluit een USB opslagapparaat aan op de USB poort, start Multimedia Speler en selecteer de mediatypen op de pagina Multimedia-selectie: *Video, Foto, Audio* en *Tekst*.

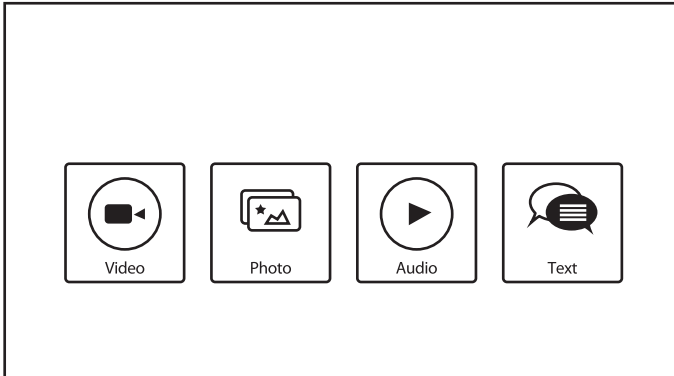

Druk op OK om de selectie te bevestigen

Het scherm toont:

- Aan de linkerkant van het scherm: type geselecteerde media en beknopte informatie over het geselecteerde bestand. Als het bestand is gepauzeerd of doorgaat met afspelen in een klein scherm, wordt het hier ook weergegeven.
- Aan de rechterkant van het scherm: de inhoud van het aangesloten USB apparaat, met mappen en bestanden.

Gebruik ▲▼ en ◀▶ om een map of bestand te selecteren.

Druk op OK om de map te openen.

Markeer het bestand dat u wilt afspelen of bekijken en druk op OK om het te openen.

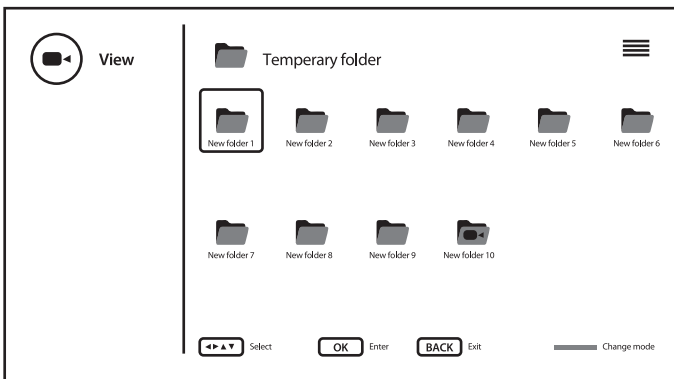

Het is mogelijk om de map structuur van pictogrammen te wijzigen met de BLAUWE knop.

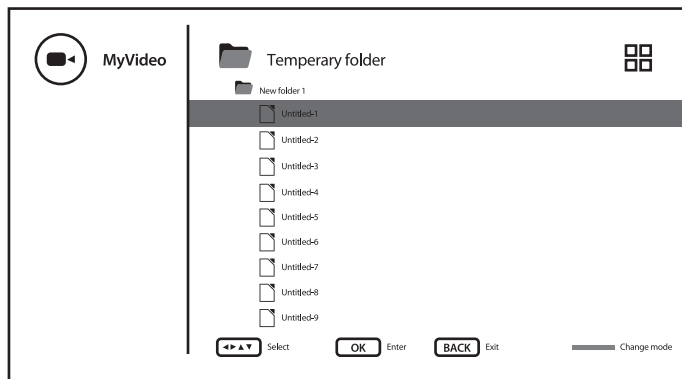

Tijdens het afspelen kunt u multimediaknoppen op uw afstandsbediening gebruiken of opdrachten op het scherm gebruiken, beschikbaar via het menu met de knop .

OPMERKING:

Door een van de mediatypen te kiezen, bijvoorbeeld *Video*, zullen de mappen alleen compatibele mediabestanden weergeven en geen andere bestanden van andere typen.

8.2.1 Video's afspelen

Selecteer het pictogram *Video* op de selectiepagina voor multimediatype en selecteer een bestand om af te spelen.

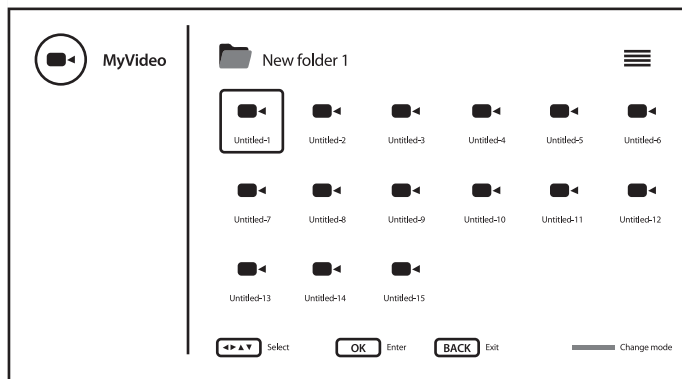

Om toegang te krijgen tot het afspelen tijdens het afspelen, drukt u op  om het menu weer te geven/af te sluiten.

Beschikbare opties:

Play/Pauze

Herhalen

Laat info zien

om het afspelen af te spelen of te pauzeren

selecteer de herhaalmodus voor afspelen

geeft gedetailleerde informatie over het bestand weer

- Beeldinstellingen* oproep systeemmenu voor beeldaanpassing
 - Geluidsinstellingen* oproepsysteemmenu voor geluidsinstellingen
 - Geluidssporen* selecteer geluidsspoor (indien beschikbaar)
 - Last Memory* om het tijdstempel uit te schakelen of om het tijdstempel te onthouden om door te gaan als het afspelen van dit bestand is gestopt maar niet is afgelopen
 - Jump Time* voer de tijdstempel in van waaruit het afspelen moet worden voortgezet.
- Gebruik van afstandsbediening multimediaknoppen:
- ▶/|| om het afspelen te starten of te pauzeren
 - om het afspelen te stoppen
 - ◀▶ paar seconden ingedrukt houden om de voortgang van het afspelen naar wens te tekenen, en druk vervolgens op
 - ▶ || om te pauzeren of verder te spelen vanaf een nieuwe positie.
 - INFO geeft gedetailleerde informatie over het bestand weer

8.2.2 Door foto's bladeren

Selecteer het pictogram *Foto* op de selectiepagina voor multimediatype en selecteer een bestand van waaruit de diavoorstelling wordt afgespeeld.

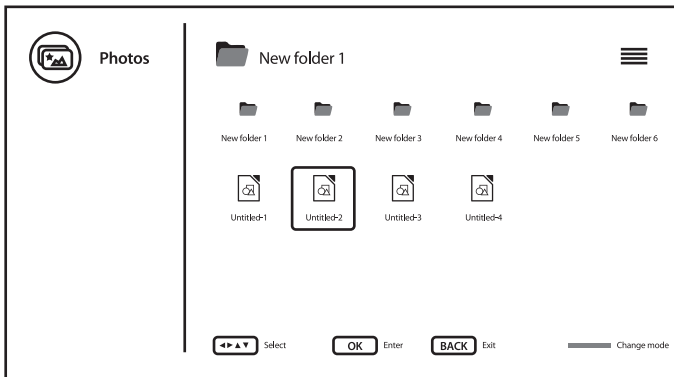

Om toegang te krijgen tot het afspelen tijdens het afspelen, drukt u op  om het menu weer te geven/af te sluiten.

Beschikbare opties:

- Play/Pauze* om het afspelen van de diavoorstelling af te spelen of te pauzeren
- Herhalen* selecteer de herhaalmodus voor het afspelen van een diavoorstelling
- Shuffle* AAN/UIT shuffle voor het afspelen van diavoorstellingen
- Draaien/Duur* om de afbeelding op het scherm te draaien en te bepalen hoe lang de afbeelding op het scherm blijft tijdens het afspelen van een diavoorstelling

- Zoom/Effect* om in te zoomen op de afbeelding op het scherm en om het effect te definiëren voor het wijzigen van afbeeldingen tijdens het afspelen van een diavoorstelling
- Laat info zien* geeft gedetailleerde informatie over het bestand weer
- Foto Frame Afbeelding* om de foto te markeren als Frame-afbeelding
- Gebruik van afstandsbediening multimediaknoppen:
- ▶ || om het afspelen van de diavoorstelling af te spelen of te pauzeren
 - om de show/weergave te stoppen
 - ◀▶ (niet gebruikt)
 - INFO geeft gedetailleerde informatie over het bestand weer

8.2.3 Muziek afspelen

Selecteer het pictogram *Audio* op de selectiepagina voor multimediatype en selecteer een bestand om af te spelen.

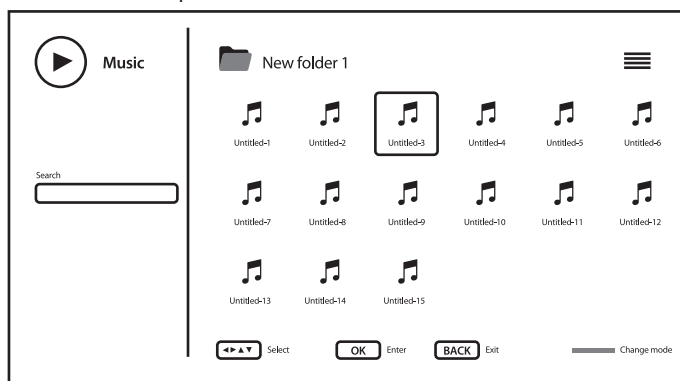

Om toegang te krijgen tot het afspeellijst drukt u op ≡

Beschikbare opties:

- Play/Pauze* om het afspelen af te spelen of te pauzeren
- Herhalen* selecteer de herhaalmodus voor afspelen
- Shuffle* aan/uit shuffle voor afspelen
- Laat info zien* geeft gedetailleerde informatie over het bestand weer
- Hide Spectrum* schakel animatie van afspelen uit (indien beschikbaar)
- Lyric Options* definieer enkele songtekstopties (indien beschikbaar)
- Beeld UIT* oproep systeemmenu voor aanpassing energiebesparing
- Geluidsinstellingen* oproepsysteemmenu voor geluidsinstellingen

Gebruik van RCU-multimediaknoppen:

- ▶ || afspelen of te pauzeren
- om het afspelen te stoppen en naar het allereerste begin van de track te gaan



ingedrukt houden voor seconden om de voortgang van het afspelen naar wens te tekenen, druk op ► || om te pauzeren of verder te spelen vanaf een nieuwe positie.

INFO

geeft gedetailleerde informatie over het bestand weer

OPMERKING:

- Dit menu toont alleen ondersteunde bestanden.
- Bestanden met andere bestandsextensies worden niet weergegeven, zelfs niet als ze op hetzelfde USB-opslagapparaat zijn opgeslagen.
- Een over gemoduleerd mp3 bestand kan tijdens het afspelen enige geluidsvervorming veroorzaken.
- Deze tv ondersteunt de weergave van songteksten (in het Engels). Het maximale aantal tekens per regel is 48.
- De bestandsnaam van muziek en songteksten moeten hetzelfde zijn om songteksten weer te geven terwijl de muziek wordt afgespeeld.
- Als u de bijbehorende songteksten op het scherm met de muziek wilt laten zien, moet u deze in dezelfde map opslaan met dezelfde bestandsnaam met de bestandsextensies ".lrc".

8.2.4 Bladeren door tekstdocumenten

Selecteer het pictogram *Tekst* op de selectiepagina voor multimediatype en selecteer een bestand om af te spelen.

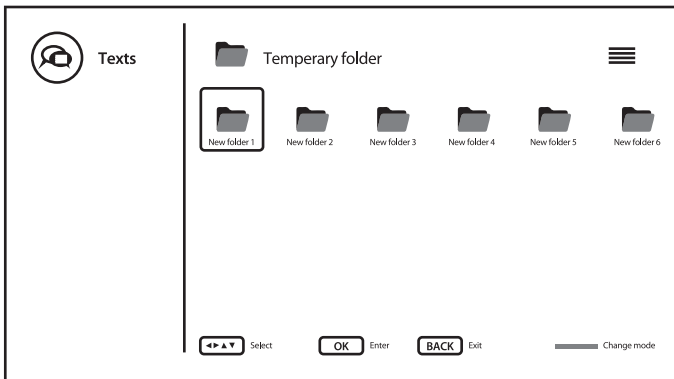

Om toegang te krijgen tot het afspeellijst drukt u op ≡

Beschikbare opties:

- Play/Pauze* om de tekst af te zien of te pauzeren
- Herhalen* selecteer de herhaalmodus voor het afspelen van tekst
- Shuffle* aan/uit shuffle voor tekstweergave
- Font* om dergelijke parameters van tekstgrootte, stijl en kleur te definiëren
- Show info* geeft gedetailleerde informatie over het bestand weer

Gebruik van RCU multimedialknoppen:

- || om de tekst af te spelen of te pauzeren

- om de weergave te stoppen
- ◀▶ (niet gebruikt)
- INFO geeft gedetailleerde informatie over het bestand weer

9.0 PROBLEMEN

Er kunnen verschillende redenen zijn voor een niet normale werking van de TV ontvanger. Controleer dan uw TV volgens de hieronder beschreven procedures. Als de TV niet goed werkt na controle, gelieve contact op te nemen met uw lokale servicelijn of Strong dealer. Als alternatief kunt u een e-mail sturen naar support via onze website: <http://www.strong.tv> Open NOOIT uw TV zelf. Dit kan leiden tot een gevaarlijke situatie en hiermee zal de garantie ongeldig worden.

Probleem	Mogelijke oorzaak en oplossing
Geen beeld of geluid	<ol style="list-style-type: none"> 1. Controleer of er spanning op de contactdoos staat. 2. Kijk of de stekker er in zit. 3. Controleer of de TV in stand-by staat en probeer met de knop op de TV deze aan te schakelen. Het kan zijn dat de batterijen van de afstandsbediening leeg zijn.
Afstandsbediening werkt niet	<ol style="list-style-type: none"> 1. Er zitten géén, verkeerd geplaatste of lege batterijen in de afstandsbediening 2. Controleer de plaatsing van de batterijen, vervang deze indien leeg.
Geen geluid	<ol style="list-style-type: none"> 1. Verhoog het volume. 2. Geluid is op "stil" geschakeld. Toets  om geluid te herstellen. 3. Uitzending of bron fout. Probeer met toets AUDIO een ander geluidspoor te kiezen.
De ontvanger schakelt vanzelf in stand-by	<ol style="list-style-type: none"> 1. Auto power down is actief en heeft de vooraf ingestelde tijd bereikt (3 uur standaard). 2. Pas de tijd aan in het menu tijdsinstelling of deactiveer deze optie.
Het USB apparaat werkt niet naar behoren.	<ol style="list-style-type: none"> 1. Verkeerd geformatteerd. Formateer het USB apparaat via het menu. 2. USB disk vraagt te veel vermogen. Sluit een externe voeding op de USB disk aan of neem een andere USB opslag en probeer het op nieuw.
Geen signaal	<ol style="list-style-type: none"> 1. De ontvanger krijgt geen signaal binnen. Controleer de antennekabel, de aansluitingen of vervang de kabel. 2. Verkeerde instellingen van de tuner. Vergewis u van de juiste instellingen in menu satellietinstellingen. 3. Verkeerde uitrichting van de schotel of antenne. Controleer de signaalsterkte en richt de schotel of TV-antenne opnieuw uit.
Als de TV wordt uitgeschakeld na het aansluiten van een kabel op een andere connector	Zet de TV opnieuw aan.

OPMERKING.

Als het probleem zich nog voordoet na deze oplossingen, neem dan contact op met uw lokale supportcenter of stuur een support mail via onze website www.strong.tv.

10.0 SPECIFICATIES

Geluid

Audio Output: 2 x 8 W

Ontvanger

Bereik: DVB-T/T2: 174 MHz-230 MHz; 470 MHz-860 MHz

DVB-C/ATV: 113-858 MHz

DVB-S/S2: 950 MHz-2150 MHz

Systeem:

DTV: DVB-T/T2, DVB-S/S2, DVB-C

ATV: PAL/SECAM (BG/DK/I)

AV: PAL, NTSC

Connectoren 32, 40 inch

1 x ANT IN

1 x SAT IN

1 x CI

3 x HDMI

2 x USB 2.0

1 x LAN (RJ-45)

1 x S/PDIF (optisch)

1x Koptelefoon

1x VIDEO

1x AUDIO

Algemene gegevens

Ingangsspanning: 100 ~ 240 V AC 50/60 Hz

Vermogen: 32": max. 48 W, typ. 39 W

40": max. 74 W, typ. 46 W

Vermogen in stand-by: 0.5 W

Bedrijfstemperatuur: -2 °C ~ +35 °C

Opslag Temperatuur: 20°C ~ +60 °C

Luchtvochtigheid bereik: 25% ~ 70% RH, non-condensing

Opslag luchtvochtigheid bereik: 25% ~ 50% RH, non-condensing

Afmetingen (BxDxH) in mm: 32": 730 x 179.7 x 467.4 (met standaard)

32": 730 x 61 x 427

40": 903 x 220 x 574.5 (met standaard)

40": 903 x 75.5 x 514

Gewicht:

32": 3.6 kg (met standaard)

32": 3.5 kg

40": 5.5 kg (met standaard)

40": 5.1 kg

Gegevensbescherming:

Houd er rekening mee dat STRONG, haar productiepartners, de applicatieproviders en de leveranciers van de services technische gegevens en gerelateerde informatie kunnen verzamelen en gebruiken, inclusief, maar niet beperkt tot technische informatie over dit apparaat, systeem- en applicatiesoftware en randapparatuur. STRONG, haar productiepartners, de leveranciers van applicaties en de leveranciers van de services kunnen deze informatie gebruiken om haar producten te verbeteren of om u diensten of technologieën aan te bieden, zolang deze maar in een vorm is die u niet persoonlijk identificeert.

Houd er bovendien rekening mee dat sommige services die -al in het apparaat zijn geïnstalleerd of door u zijn geïnstalleerd-, een registratie kunnen verzoeken waarvoor u persoonlijke gegevens moet verstrekken.

Houd er daarnaast rekening mee dat sommige services, die niet vooraf zijn geïnstalleerd maar wel kunnen worden geïnstalleerd, persoonlijke gegevens kunnen verzamelen, zelfs zonder aanvullende waarschuwingen te geven en dat STRONG niet aansprakelijk kan worden gesteld voor een mogelijke schending van gegevensbescherming door niet vooraf geïnstalleerde services.