

STRONG

SMART Android TV with DVB-T2/C/S2

32HC4433 - HD TV

40FC4433 - FHD TV



User Manual
Bedienungsanleitung
Manuel utilisateur
Manual del Usuario
Инструкции за употреба
Uživatelská příručka
Korisnički priručnik
Használati útmutató
Manuale utente

Gebruiksaanwijzing
Instrukcja obsługi
Manual do Utilizador
Manual de Utilizare
Uputstvo za upotrebu
Používateľská príručka
Navodila za uporabo
Посібник користувача
Руководство пользователя

Fig.1

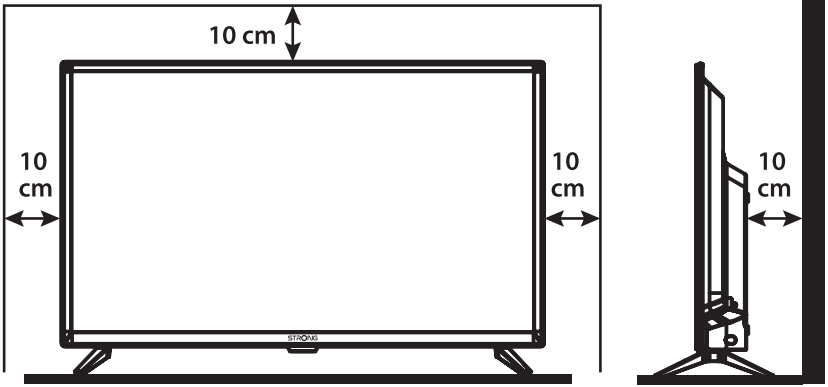

Fig.2

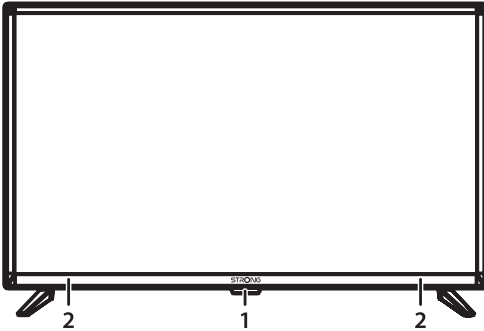

Fig.3a

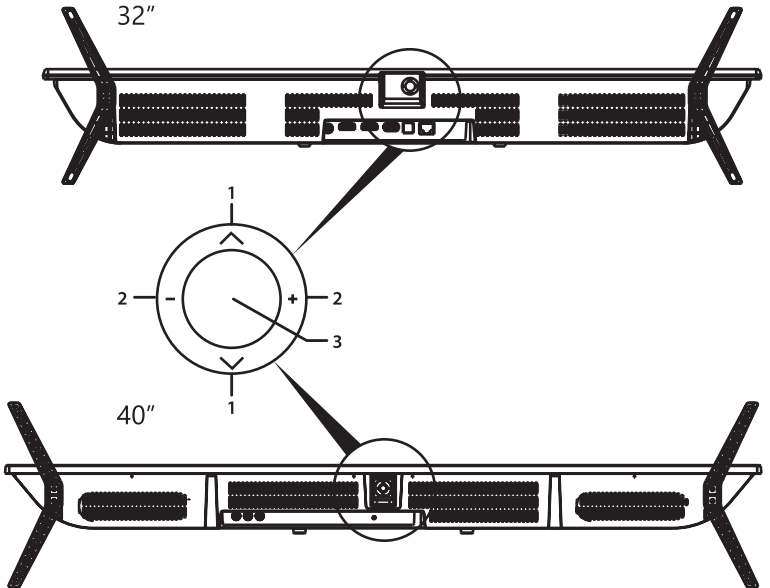

Fig.3b

32", 40"

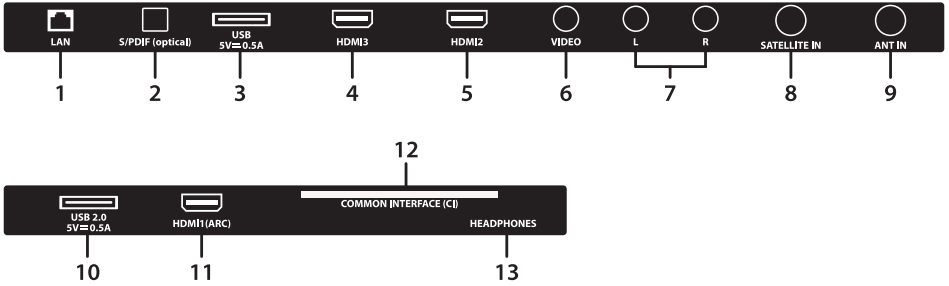

Fig.4

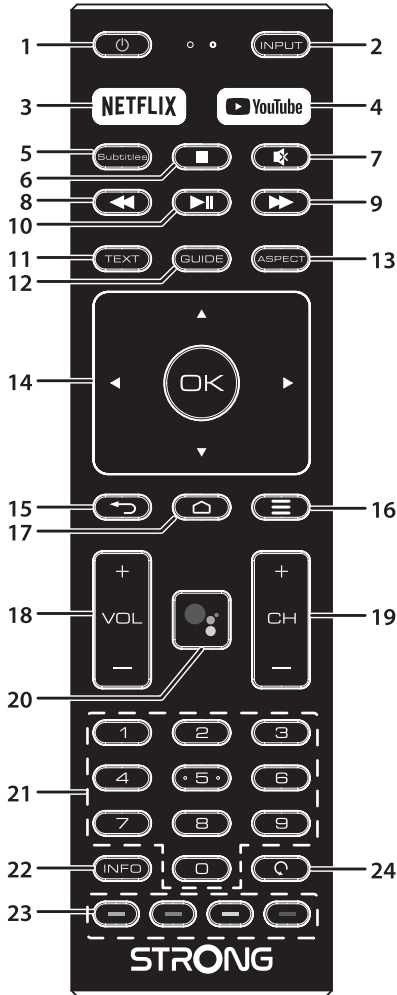
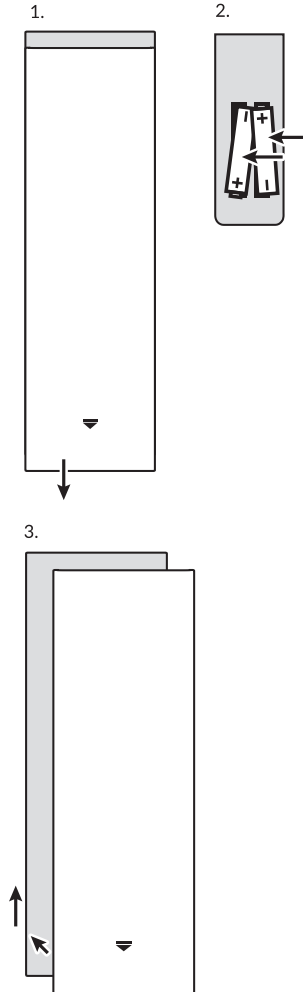

Fig.5



SERVICE CENTER

AT	 support_at@strong.tv  0820 400 150 (€ 0,12/Min. österr. Festnetz)	HU	 support_hu@strong.tv  +36 1 445 26 10
BG	 support_bg@strong.tv  +359 32 634451	IT	 support_it@strong.tv  199 404 032 Da rete fissa 24,8 cent. al min. 12,5 cent. scatto alla risposta Da rete mobile max 49 cent. al min. 15,6 cent. scatto alla risposta
CZ	 support_cz@strong.tv  844 44 44 90	NL	 support_nl@strong.tv
DE	 support_de@strong.tv  0180 501 49 91 (€ 0,14/Min. deutsches Festnetz) (€ 0,42/Min. max. Mobilfunknetze)	PL	 support_pl@strong.tv  801 702 017
DK	 support_dk@strong.tv	PT	 support_pt@strong.tv  +351 2 100 06 125
ES	 support_es@strong.tv  +34 91 119 61 76	SK	 support_sk@strong.tv  0850 15 05 50
FR	 support_fr@strong.tv	SL	 +386 1 828 08 58
HR	 +385 1 344 57 66	UA	 support_ua@strong.tv  +380 (44) 238 61 50

www.strong.tv

Supplied by STRONG Austria
Represented by STRONG Ges.m.b.H.
Teinfalstraße 8/4, Stock
A-1010 Vienna, Austria
Email: support_at@strong.tv

Licenze

QUESTO PRODOTTO È PROTETTO DA LICENZA SECONDO IL PORTAFOGLIO BREVETTI AVC PER L'USO PERSONALE E NON COMMERCIALE DA PARTE DI UN CONSUMATORE PER (i) CODIFICARE VIDEO IN CONFORMITÀ ALLO STANDARD AVC ("AVC VIDEO") E/O (ii) DECODIFICARE VIDEO AVC CODIFICATI DA UN CONSUMATORE IMPEGNATO IN UN'ATTIVITÀ PERSONALE E NON COMMERCIALE E/O OTTENUTI DA UN FORNITORE VIDEO AUTORIZZATO A FORNIRE VIDEO AVC. NON VIENE CONCESSA NESSUNA LICENZA NEANCHE IMPLICITA PER QUALSIASI ALTRO UTILIZZO. PER ULTERIORI INFORMAZIONI SU MPEG LA, LLC VEDERE IL SITO [HTTP://WWW.MPEGLA.COM](http://www.mpegla.com)

Questo prodotto contiene uno o più programmi protetti dalle leggi internazionali e statunitensi sul copyright come opera inedita. Tutti i programmi sono riservati e di proprietà della Dolby Laboratories. E' vietata qualsiasi riproduzione o divulgazione, totale o parziale o la produzione di opere derivate senza l'autorizzazione esplicita di Dolby Laboratories. Copyright 2003-2009 di Dolby Laboratories. Tutti i diritti riservati.

QUESTO PRODOTTO VIENE VENDUTO CON UNA LICENZA LIMITATA ED È AUTORIZZATO AD ESSERE UTILIZZATO SOLO IN CONNESSIONE AL CONTENUTO HEVC CHE SODDISFA CIASCUNA DELLE SEGUENTI QUALIFICAZIONI: (1) CONTENUTI HEVC AD ESCLUSIVO USO PERSONALE; (2) CONTENUTI HEVC NON OFFERTI IN VENDITA; E (3) CONTENUTI HEVC CREATI DAL PROPRIETARIO DEL PRODOTTO. QUESTO PRODOTTO NON PUO' ESSERE UTILIZZATO IN CONNESSIONE A CONTENUTI CODIFICATI HEVC CREATI DA TERZE PARTI, CHE L'UTENTE HA ORDINATO O ACQUISTATO DA TERZE PARTI, A MENO CHE ALL'UTENTE NON SIANO SEPARATAMENTE CONCESSI I DIRITTI DI UTILIZZARE IL PRODOTTO CON TALI CONTENUTI DA UN VENDITORE IN LICENZA. L'UTILIZZO DI QUESTO PRODOTTO IN RELAZIONE AL CONTENUTO CODIFICATO HEVC È CONSIDERATO ACCETTAZIONE DELL'AUTORITÀ LIMITATA ALL'USO COME SOPRA INDICATO.

DICHIARAZIONE DI CONFORMITÀ UE SEMPLIFICATA

Con la presente, STRONG dichiara che i dispositivi SRT 32HC4433, SRT 40FC4433 sono conformi alla Direttiva 2014/53/EU. Il testo completo della Dichiarazione europea di conformità è disponibile al seguente indirizzo Internet: <http://www.strong.tv/en/doc>

Soggetto a variazioni. Come conseguenza della continua ricerca e degli sviluppi tecnologici le specifiche tecniche e l'aspetto dei prodotti possono cambiare. Prodotto con licenza di Dolby Laboratories. Dolby e il simbolo della doppia D sono marchi di Dolby Laboratories. I termini HDMI e HDMI High-Definition Multimedia Interface e il logo HDMI sono marchi o marchi registrati di HDMI Licensing Administrator, Inc. negli Stati Uniti e in altri paesi. Wi-Fi è un marchio registrato della Wi-Fi Alliance®. Netflix è un marchio registrato di Netflix Inc. YouTube™ è un marchio registrato di Google Inc. Tutti i nomi dei prodotti sono marchi commerciali o marchi registrati dai loro rispettivi proprietari.

© STRONG 2021. Tutti i diritti riservati.

Per ottenere le prestazioni migliori dal vostro apparecchio e un utilizzo in sicurezza, leggere attentamente questo manuale. Conservare il manuale per consultazioni future.

CONTENUTI

1.0 ISTRUZIONI	3
1.1 Istruzioni di sicurezza	3
1.2 Imballaggio	4
1.3 Accessori	4
1.4 Posizionamento del dispositivo	4
2.0 INSTALLAZIONE	5
2.1 Codice PIN di default: Accesso all'app LiveTV per impostare il parental control	5
2.2 Pannello anteriore	5
2.3 Pannello posteriore	5
2.4 Telecomando	6
2.5 Inserire le batterie	7
2.6 Usare il telecomando	7
3.0 PRIMA INSTALLAZIONE	7
4.0 VIDEATA HOME	9
4.1 Ingressi	10
4.2 Rete & internet	11
5.0 UTILIZZO DELLA TV IN DIRETTA	13
5.1 Installazione del canale	13
5.2 Guardare i canali TV	17
5.3 Electronic Program Guide (EPG)	17
5.4 Menu TV	18
6.0 POSSIBILITÀ DI SMART TV	19
7.0 IMPOSTAZIONI DI SISTEMA	20
7.1 Menu principale delle impostazioni	20
7.2 Menu Preferenze dispositivo	20
8.0 MULTIMEDIA	22
8.1 Promemoria quando si utilizzano i dispositivi di archiviazione USB	22
8.2 Lettore multimediale	22
8.2.1 Riprodurre video	25
8.2.2 Sfogliare le foto	25
8.2.3 Riprodurre la musica	26
8.2.4 Sfogliare documenti di testo	28
9.0 PROBLEMI E SOLUZIONI	28
10.0 SPECIFICHE	30



1.0 ISTRUZIONI

1.1 Istruzioni di sicurezza

Leggere le istruzioni prima di utilizzare l'apparecchio. Conservare le istruzioni per consultazioni future.

- Utilizzare esclusivamente gli accessori specificati o forniti dal produttore (quali adattatore di corrente, batteria, ecc.).
- Prima di installare o far funzionare l'apparecchiatura leggere le informazioni elettriche e sulla sicurezza riportate sul retro della confezione.
- Per ridurre il rischio di incendio o elettrocuzione, non esporre l'apparecchio alla pioggia o all'umidità.
- Non coprire le aperture di ventilazione con oggetti quali giornali, tovaglie, tende, ecc. per permettere la corretta ventilazione.
- Non esporre l'apparecchiatura a gocciolamenti o a schizzi d'acqua e non posizionare sopra il dispositivo oggetti contenenti acqua, come ad esempio vasi.
- Il simbolo  indica il rischio di shock elettrico. I collegamenti elettrici esterni devono essere effettuati da persone esperte o in alternativa si devono utilizzare dei cavi pronti per l'uso.
- Per evitare danni e ferite, fissare bene l'apparecchiatura al pavimento/parete secondo le istruzioni di installazione.
- Pericolo di esplosione della batteria se essa non viene sostituita in modo corretto. Sostituire la batteria solo con una batteria dello stesso tipo o equivalente.
- Non esporre la batteria (la batteria o le batterie o il pacco batteria) a calore eccessivo, come ad esempio luce solare, fuoco o simili.
- L'eccessiva potenza di auricolari o cuffie può provocare danni all'udito.

Ascoltare la musica ad alto volume e per lunghi periodi può provocare danni all'udito.

- Per ridurre il rischio di danneggiare l'udito, abbassare il volume a un livello sicuro e adeguato e ridurre la durata di ascolto a volume alto.
- La spina dell'alimentazione o dell'accoppiatore è utilizzata come dispositivo di spegnimento e deve essere facilmente raggiungibile. Quando non è utilizzata e durante gli spostamenti, maneggiare con cura il cavo di alimentazione, es. legare il cavo di alimentazione con una fascetta o con qualcosa di simile. Tenerlo lontano da bordi taglienti o oggetti simili che possono danneggiare il cavo stesso. Prima di un nuovo utilizzo, verificare che il cavo non sia danneggiato. Se dovesse essere danneggiato, sostituirlo con un cavo simile avente le stesse specifiche tecniche. Quando tutte le spie luminose sono spente, significa che il dispositivo è staccato completamente dall'alimentazione.
- La batteria deve essere smaltita nel rispetto delle disposizioni ambientali.
- Non posizionare sull'apparecchio delle fiamme libere, come ad esempio delle candele accese.
-  Per impedire la diffusione di incendi, tenere sempre lontano dall'apparecchio candele o fiamme libere.
- Il morsetto USB fornisce massimo 500 mA.
-  Il simbolo qui accanto indica che questo è un dispositivo elettrico di classe II o con doppio isolamento. È stato progettato in modo che non richieda una connessione di sicurezza con messa a terra.

Istruzioni per il funzionamento

- Non installare l'attrezzatura in uno spazio ristretto come ad esempio una libreria o un armadio.
- Non utilizzare l'apparecchio vicino a aree umide e fredde, proteggere l'attrezzatura dal surriscaldamento.
- Tenere l'apparecchio lontano dalla luce diretta del sole.
- Non usare l'attrezzatura in un luogo polveroso.
- Non posizionare candele vicino alle aperture accessibili per evitare che del materiale estraneo possa entrare nella TV.

Direttiva WEEE



Smaltimento corretto del prodotto. Questo marchio indica che nell'UE il prodotto non deve essere smaltito insieme ai rifiuti domestici. Per evitare di danneggiare l'ambiente e per salvaguardare la salute umana, riciclare il prodotto in modo adeguato per favorire il riutilizzo sostenibile delle risorse materiali. Se si desidera restituire il dispositivo usato, utilizzare i sistemi di restituzione e raccolta o contattare il rivenditore dove è stato acquistato il prodotto. Il rivenditore si occuperà di effettuare il riciclaggio in modo sicuro.

1.2 Imballaggio

Prima della spedizione, il dispositivo viene attentamente controllato e imballato. Quando si disimballa l'apparecchiatura, assicurarsi che siano presenti tutte le sue parti. Tenere l'apparecchio lontano dalla portata dei bambini. Si raccomanda di conservare l'imballo per tutta la durata del periodo di garanzia per proteggere perfettamente l'apparecchio nel caso di riparazioni in garanzia.

1.3 Accessori

- 1 Istruzioni per l'installazione
- 1 Informazioni di sicurezza/Garanzia
- 1 telecomando
- 2 batterie AAA

1.4 Posizionamento del dispositivo

Fig. 1

Posizionare lo schermo su una superficie solida orizzontale come ad es. un tavolo o una scrivania. Per permettere la ventilazione lasciare uno spazio libero di almeno 10 cm tutto intorno allo schermo. Per evitare situazioni pericolose e danni, non posizionare nessun oggetto sopra lo schermo. L'apparecchio può essere usato in climi tropicali e/o miti.

Il manuale utente fornisce istruzioni complete per installare e utilizzare la TV. I simboli che seguono hanno il significato seguente:

WARNING	Indica delle avvertenze
NOTE	Indica altre informazioni importanti o utili.
MENÙ	Indica un tasto sul telecomando o sulla TV. (caratteri in grassetto)
Vai a	Indica una voce del menù all'interno di una finestra. (caratteri in corsivo)

2.0 INSTALLAZIONE

2.1 Codice PIN di default: Accesso all'app LiveTV per impostare il parental control

2.2 Pannello anteriore

Fig. 2

NOTA: La grafica ha solo carattere esemplificativo.

1. Indicatore di alimentazione /sensore a distanza
2. Altoparlanti

2.3 Pannello posteriore

Fig. 3a

NOTA: La grafica ha solo carattere esemplificativo.

1. ▲▼ Nella lista canali per passare al canale successivo/precedente. All'interno del menù i tasti agiscono allo stesso modo dei tasti ▲▼ sul telecomando e regolano i controlli.
2. ◀▶ Aumentano/diminuiscono il volume. All'interno del menù i tasti agiscono allo stesso modo dei tasti ◀▶ sul telecomando e regolano i controlli.
3. ⏻/Menu Accendere il televisore o metterlo in standby. Se il televisore è acceso, premere il tasto per visualizzare *Seleziona Fonte*. In alcuni menu premere per tornare al menu precedente. Tenere premuto per 3 secondi per visualizzare il menu NAV.

NOTA: La grafica ha solo carattere esemplificativo.

Fig. 3b

















1. LAN Collegarsi al router Internet per accedere ad Internet/apps.
2. S/PDIF (ottico.) Usare un cavo RCA per collegare il televisore ad un amplificatore digitale compatibile oppure a Home theatre.
3. USB 2.0 Porte USB 2.0.
4. HDMI 3 Collegare il segnale di ingresso HDMI da una sorgente come DVD, Blu-ray o game console.
5. HDMI 2 Collegare il segnale di ingresso HDMI da una fonte di segnale come DVD, lettore Blu-ray o console giochi
6. VIDEO Video IN. Utilizzare un cavo RCA ("Cinch/Jack Plug") per collegare il televisore al sistema home theater, al videoregistratore S-Video, alle videocamere o al lettore DVD.
7. AUDIO L/R Audio sinistro/destro IN. Utilizzare un cavo RCA ("presa Cinch/Jack") per collegare il televisore al sistema home theater.

- | | |
|------------------|---|
| 8. SAT IN | Collegare un cavo coassiale per ricevere il segnale dalla Parabola LNB. |
| 9. ANT IN | Collegare un cavo coassiale per ricevere il segnale da un'antenna DVB-T/T2 o da un cavo. |
| 10. USB 2.0 | Porte USB 2.0. |
| 11. HDMI 1 (ARC) | Collegare il segnale di ingresso HDMI ad un DVD, lettore Blu-ray o console giochi o direttamente ad un amplificatore digitale che supporta la funzione ARC. Questo ingresso integra ARC (canale di ritorno audio) per implementare le connessioni audio e per supportare Audio Dolby. |
| 12. CI | Inserire un Modulo di Accesso Condizionato (CAM). |
| 13. HEADPHONE | Uscita audio per cuffie e auricolari, gli altoparlanti verranno silenziati quando si collegano gli auricolari e si seleziona cuffie. |

NOTA: Se collegando un cavo ad una qualsiasi delle uscite la TV dovesse spegnersi, sarà sufficiente riaccenderla.

2.4 Telecomando

Fig. 4

- | | |
|--|---|
| 1.  | Premere per accendere la TV o mettere in standby. |
| 2. INPUT | Seleziona la modalità della sorgente in ingresso. |
| 3. NETFLIX | Premere per accedere direttamente a NETFLIX* |
| 4. YouTube | Premere per accedere direttamente a YouTube |
| 5. SUBT | Attiva/disattiva i sottotitoli in modalità DTV. |
| 6.  | Premere stop per interrompere la riproduzione. |
| 7.  | Premere per silenziare o riattivare il volume. |
| 8.  | Premere per andare indietro veloce. |
| 9.  | Premere per andare avanti veloce. |
| 10.  | Premere per mettere in pausa la riproduzione, premere nuovamente per riavviare la riproduzione. |
| 11. TEXT | Premere per entrare o uscire dal menù teletext. |
| 12. GUIDE | Premere per visualizzare le informazioni correnti della GUIDA in modalità DTV. |
| 13. ASPECT | Premere per modificare le proporzioni dell'immagine. |
| 14.     OK | Per navigare nel menù. Conferma la selezione. |
| 15. BACK | Premere per tornare al canale precedente. Nel menù: per tornare al menù precedente. |
| 16.  | Apri le opzioni del menù. |
| 17.  | Entra nella schermata home. Se la TV non ha la funzione HOME, questo tasto non sarà attivo. |
| 18. VOL +/- | Regola il volume. |
| 19. CH  /  | Cambia i programmi. |
| 20.  | Premere per attivare la funzione di controllo vocale. |
| 21. 0 ~ 9 | Scegliere direttamente un canale. |
| 22. INFO | Visualizza informazioni sulla sorgente corrente. |
| 23. TASTI COLORATI | Premere per eseguire la funzione prompt in modalità TV o DTV. |
| 24.  | Premere per passare all'ultimo canale visualizzato |

* Abbonamento non incluso. Netflix è disponibile nei paesi selezionati. Netflix deve essere impostato tramite un account. Richiede Internet a banda larga. Vedere www.netflix.com/TermsOfUse per ulteriori informazioni.

2.5 Inserire le batterie

Fig. 5

Posizionare 2x batterie AAA nel vano batterie del telecomando più piccolo; e 2x AAA nel vano batteria del telecomando più alto. Fare attenzione alla polarità seguendo i simboli indicati nel vano batterie.

NOTA: Le immagini hanno solo carattere esemplificativo. Gli articoli reali possono presentare delle differenze.

1. Premere la linguetta e sollevarla.
2. Inserire 2 batterie AAA nel vano e assicurarsi che la polarità sia corretta.
3. Rimettere il coperchio in senso orizzontale.

Precauzioni per utilizzare la batteria

L'uso scorretto delle batterie può provocare delle perdite. Seguire attentamente le istruzioni seguenti.

1. Inserire le batterie con la polarità corretta per evitare cortocircuiti.
2. Quando il voltaggio della batteria è insufficiente le performance diminuiscono, si consiglia quindi di sostituire la batteria. Togliere le batterie dal telecomando se non lo si usa per un lungo periodo.
3. Non mischiare batterie diverse (per esempio batterie al magnesio e alcaline).
4. Non gettare le batterie sul fuoco, né cercare di caricarle o smontarle.
5. Smaltire le batterie in conformità con le normative vigenti.

2.6 Usare il telecomando

- Puntare il telecomando verso il sensore. La presenza di oggetti tra il telecomando e il sensore potrebbe impedirne il normale funzionamento.
- Non scuotere il telecomando con forza, non versarvi sopra liquidi né posizionarlo in luoghi umidi.
- Non posizionare il telecomando alla luce diretta del sole perché il calore potrebbe deformarlo.
- Quando il sensore del telecomando è esposto alla luce diretta del sole, il telecomando non funziona correttamente. In questo caso cambiare l'illuminazione o la posizione della TV oppure avvicinare il telecomando al sensore.

* per confermare la scelta usare i tasti OK oppure ARROW

3.0 PRIMA INSTALLAZIONE

Dopo aver fatto tutte le connessioni nel modo appropriato, accendere il televisore.

Per favour, seguite le procedure per la prima installazione che compariranno sul Vostro schermo e completate l'installazione. Questo durerà pochi minuti.

Sintonizzazione canali TV

Seleziona il tuo Paese e conferma con OK.

Country Please select your country: Use 'OK' or 'Right' key to go to next page.	Czechia
	Denmark
	Estonia
	Finland
	France
	Germany
	Greece
	Hungary
	India

Seleziona la modalità di utilizzo del TV, come *Domestico* or *Retail* per definire il luogo di installazione e l'utilizzo del TV.

Select TV mode 'Home' mode is optimized for efficient energy usage for home use. 'Retail' mode is optimized to store demo with fixed settings. Use 'OK' or 'Right' key to go to next page.	Home
	Retail

Seleziona il tuner che utilizzerai *Satellite* o *Antenna/Cavo*.

Tuner mode Please select your tuner mode: Use 'OK' or 'Right' key to go to next page.	Satellite
	Antenna/Cable

Per installare canali terrestri o trasmissioni via cavo, per favore seleziona *Antenna/Cable* e scegli il tipo richiesto, E' possibile saltare la scansione e farla in un secondo momento.

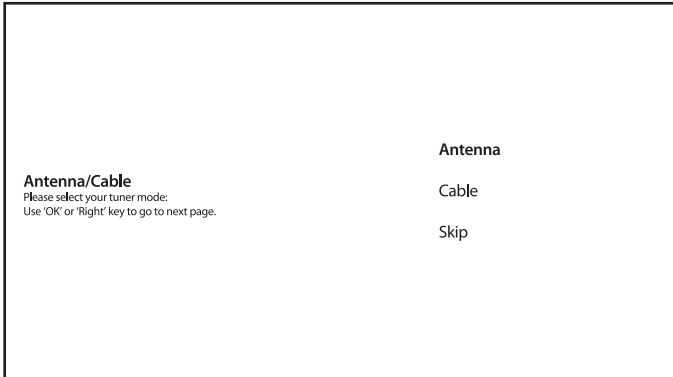

Per installare i canali di trasmissioni via satellite, seleziona *Satellite* ed esegui le configurazioni richieste secondo la configurazione del tuo Sistema satellitare. E' possibile saltare la scansione e farla in un secondo momento.

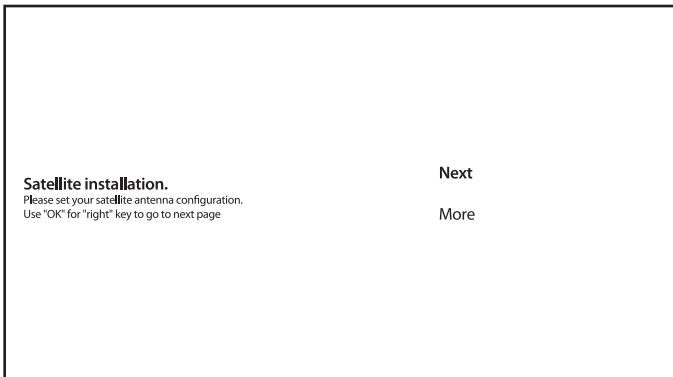

Per completare l'installazione segui le istruzioni sullo schermo.

Congratulazioni! Hai completato con successo la prima configurazione del tuo TV.

4.0 VIDEATA HOME

La schermata Home è la schermata principale di questo modello di TV.

Diviso in poche zone e righe e contiene

- Riga di ricerca con possibilità di inserire testo per cercare informazioni o contenuti, correlati a questo testo;
- Sezione delle notifiche, che fornisce informazioni su notifiche e messaggi di sistema. Fornisce inoltre un rapido accesso agli ingressi TV, connessioni, impostazioni e mostra l'ora corrente del sistema.
- Riga delle Applicazioni *Apps*, che contiene l'elenco delle App più usate, incluse le *Live TV* app e altre, e le icone *Apps* – per l'accesso alla lista complete delle App, installate nel Sistema e nello Store delle App o per ottenerne altre e nuove;

- Poche altre righe, chiamate anche *Canali*, che mostrano contenuti dettagliati, specifici per ciascuna applicazione. È possibile personalizzare quest'area. Utilizza *Personalizza canali* per apportare modifiche.

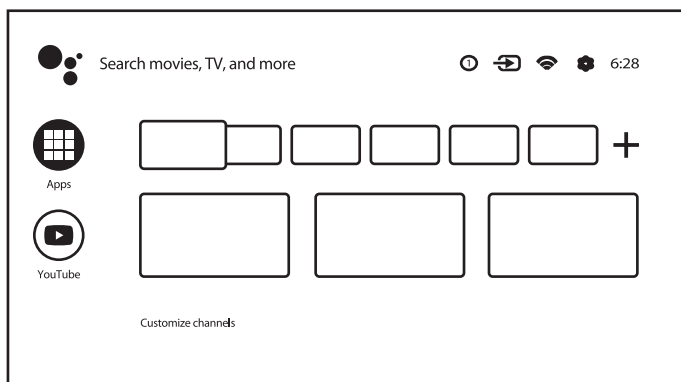

Per accedere alla schermata Home e uscire da ogni applicazione attiva, premere il pulsante  sul telecomando (RCU).

Usare i tasti   e   per muoversi OK per entrare nell'opzione e nell'applicazione.

4.1 Ingressi

La TV dispone dei seguenti possibili ingressi o sorgenti: *TV o canali*, *Composito*, *HDMI 1*, *HDMI 2* e *HDMI 3*.

Per accedere a queste opzioni, seleziona *Inputs* dalla schermata Home o premi il pulsante **INGRESSI** sul telecomando.

Seleziona la sorgente dell'ingresso del dispositivo che vuoi connettere al TV attraverso i vari ingressi o porte.

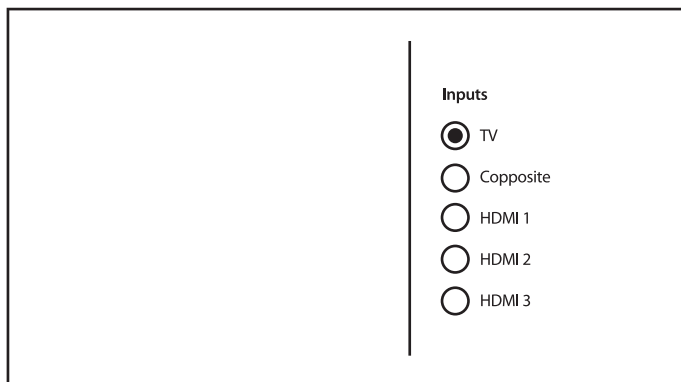

4.2 Rete & internet

La connessione a Internet consente di installare e utilizzare applicazioni Internet (es. Youtube, Netflix, ecc.) e di godere di altri vantaggi della Smart TV. L'accesso alla parte per la connessione di rete e Internet avviene tramite il capitolo *Rete e Internet* del menu *Impostazioni* o tramite il pannello di accesso rapido nella schermata Home.

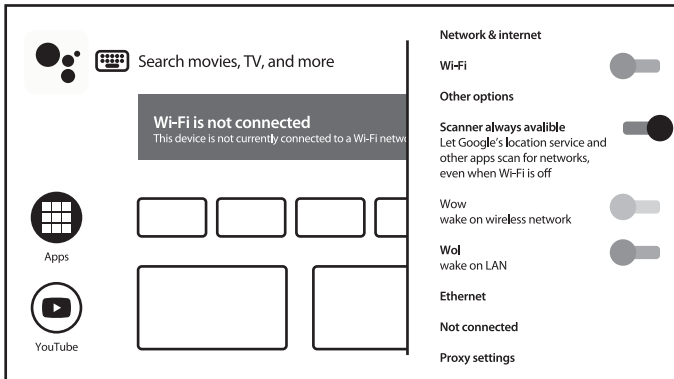

Il tuo TV può essere connesso alla tua rete domestica in due modi:

- Via cavo, utilizzando un connettore RJ-45 (LAN) dalla parte posterior del pannello.
- Wireless, utilizzando il wireless interno e la tua rete domestica senza fili.

NOTA:

Per l'accesso a Internet, devi sottoscrivere un servizio ad alta velocità di trasmissione con il tuo gestore.

NOTA:

Le istruzioni sotto riguardano le modalità più utilizzate di connettere il tuo TV alla rete domestica. I metodi possono variare a seconda della corrente configurazione della rete. Se hai qualche dubbio sulla tua rete domestica, contatta il tuo gestore.

Connessione a una rete cablata

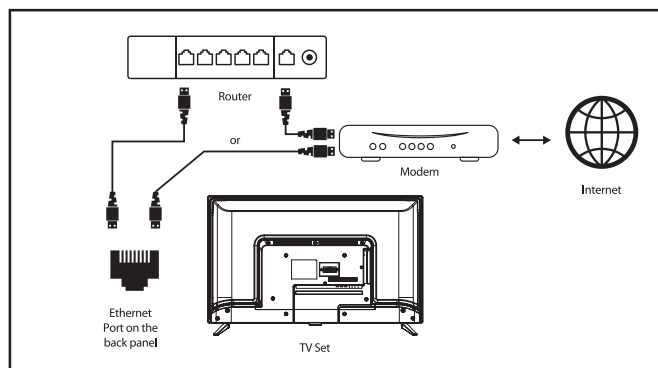

Porta Ethernet sul retro del pannello

Per connettersi a una rete cablata

1. Assicurarsi di avere:
 - - Un cavo Ethernet abbastanza lungo da raggiungere la TV
 - Un router o un modem con una porta Ethernet disponibile
 - Una connessione Internet ad alta velocità
2. Collegare il cavo Ethernet al router e alla porta Ethernet sul retro del televisore.
3. Utilizzare la parte *Ethernet* del menu per configurare la connessione (se necessario).

Connessione Wireless

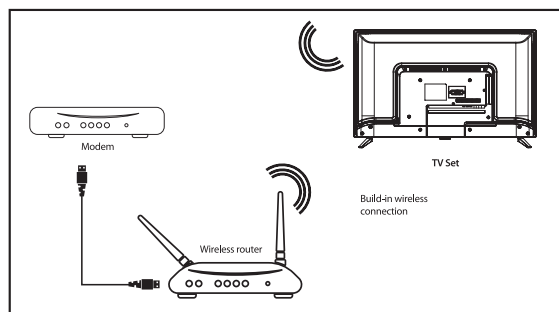

Connessione Wireless integrata

Per connettersi a una rete wireless:

4. Assicurarsi di avere:
 - Un router che trasmette un segnale wireless a 2,4 GHz
 - Una connessione Internet ad alta velocità
 5. Seleziona la tua rete Wi-Fi dall'elenco *Reti disponibili* e inserisci la password per la connessione.
 6. Utilizzare altre opzioni del menu per configurare la connessione (se necessario).
- Fare riferimento al capitolo 6 per ulteriori informazioni sulle funzionalità Smart del televisore.

5.0 UTILIZZO DELLA TV IN DIRETTA

Seleziona l'applicazione *Live TV* dalla schermata Home o *TV o Canali* dal menu di input per guardare i canali TV in diretta. Premere OK per avviare questa applicazione.

Questa applicazione ti dà accesso alla TV in diretta per guardare e goderti i tuoi programmi TV e radio preferiti da sorgenti TV (antenna/antenna, cavo o diversi satelliti) di tua scelta.

Nel caso in cui si sia saltata l'installazione DTV durante FTI e si acceda all'applicazione per la prima volta, l'applicazione consiglia di eseguire la scansione e l'installazione dei canali.

NOTA:

Si prega di notare che non ci sarà nulla da guardare, se nessun canale è stato scansionato e installato.

5.1 Installazione del canale

Esistono due modi di installare i canali.

Modo 1 - **attraverso il menu TV dal capitolo *Canali***

Questa è una semplice procedura per aggiungere canali.

Premere il pulsante MENU e quindi il pulsante ▲ per accedere al capitolo *Canali*.

Seleziona l'icona *CH +* per aggiungere nuovi canali.

Seleziona la sorgente per l'installazione dei canali.

Selezionare *Tuner (DTV)* per l'installazione dei canali digitali. Altre opzioni sono *Tuner (ATV)* - per l'installazione di canali analogici o via cavo e *Google Play Movies & TV* - per lo streaming di canali TV da Internet.

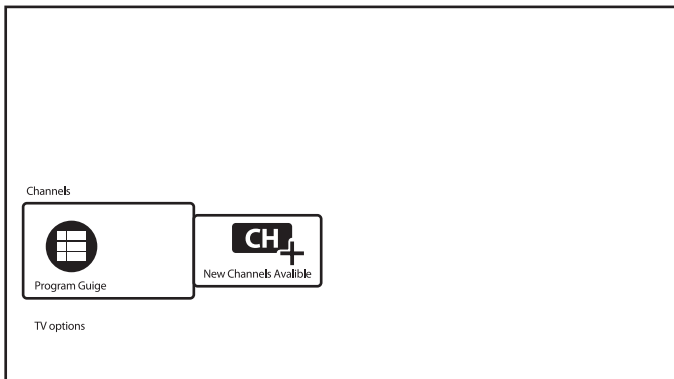

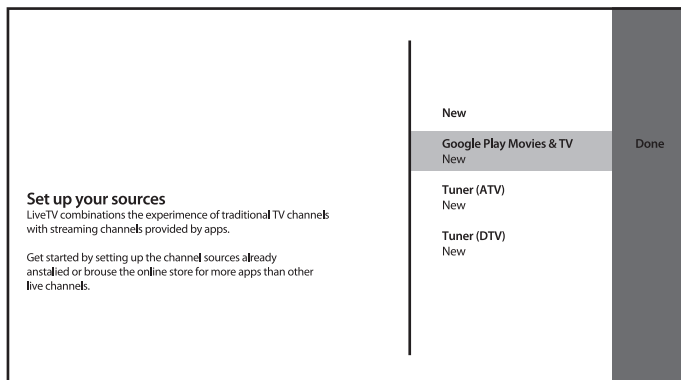

Per la sorgente *Tuner (DTV)* inizierà la stessa procedura di installazione del canale, come per FTI. Seleziona Modalità sintonizzatore come *Satellite* o *Antenna/Cavo* e segui le istruzioni sullo schermo. Per maggiori dettagli fare riferimento al Capitolo 3.

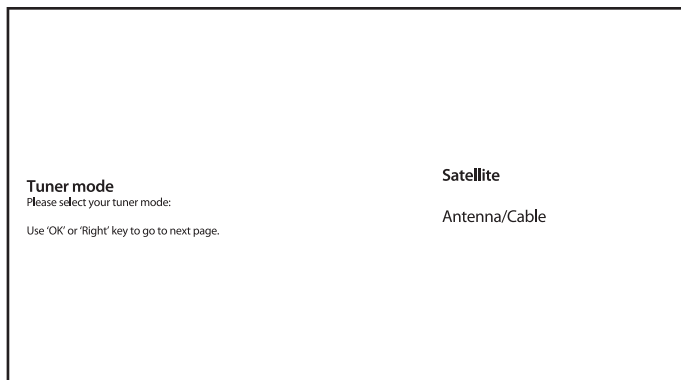

Per il sistema sorgente *Tuner (ATV)* avviare la ricerca dei canali TV analogici o via cavo dall'antenna collegata. È possibile saltare la scansione: basta selezionare l'elemento *Salta Scansione*.

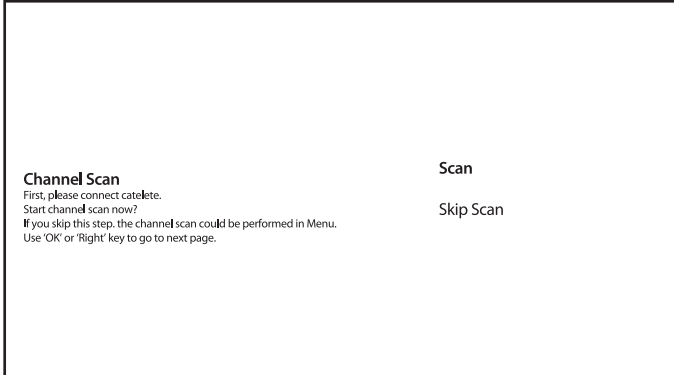

Nessun'altra impostazione disponibile.

Dopo aver completato l'installazione dei nuovi canali, confermare la fine con la voce *FINE*.



Selezionare *Fine* nella schermata della sorgente per uscire dalla procedura.

Modo 2 - attraverso il menu Impostazioni dal capitolo *Canale*

Questa è una procedura più universale per aggiungere canali. Qui è anche possibile contaminare più opzioni per i canali.

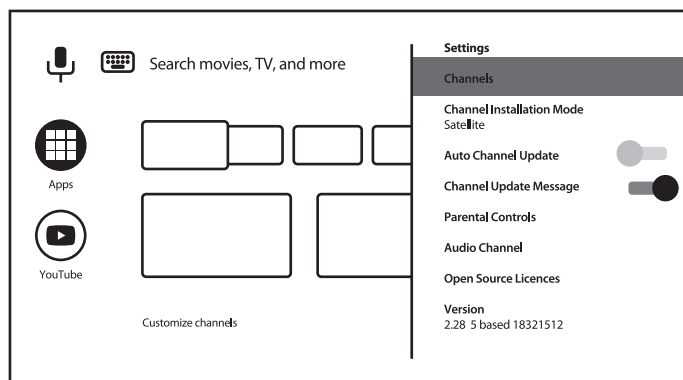
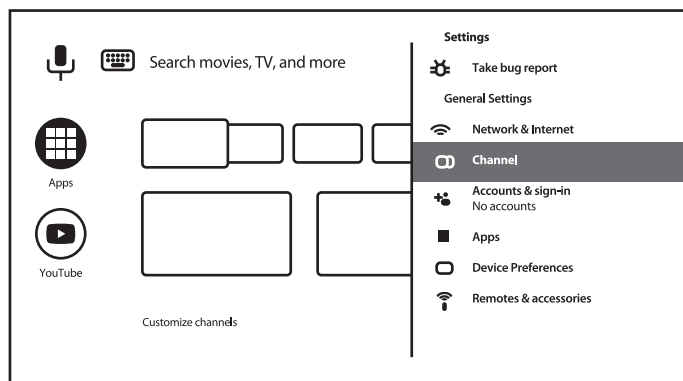

Canali

Questo capitolo riguarda l'installazione dei canali (aggiunta/aggiornamento o nuova scansione del satellite, per la sintonizzazione manuale dei canali) e la gestione dei canali (saltare, ordinare, spostare o modificare i canali nell'elenco o cancellare l'elenco dei canali).

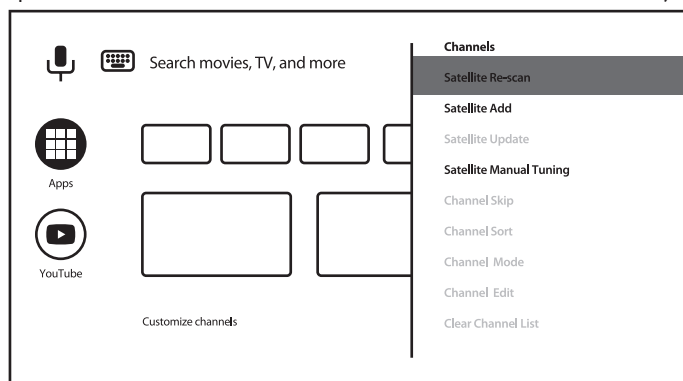

Modalità di installazione dei canali

Questo capitolo riguarda la selezione della sorgente per l'installazione del canale e l'esecuzione. Le opzioni disponibili sono *Antenna, Cavo o Satellite*.

Altre opzioni e voci nel capitolo *Canale*:

- *Auto Channel Update* - per aggiornare automaticamente l'elenco dei canali nel caso in cui l'operatore lo cambi;
- *Messaggio di aggiornamento del canale* - per mostrare un messaggio sull'aggiornamento del canale;
- *Parental Control* - (disponibile dopo l'immissione corretta della password) per definire i canali bloccati, le restrizioni del programma, per bloccare/sbloccare gli ingressi e per cambiare password/PIN;
- *Audio Language e 2nd Audio Language* - per definire la lingua preferita e la seconda lingua audio, se disponibile dalla trasmissione.

5.2 Guardare i canali TV

Al termine dell'installazione, è possibile utilizzare il televisore per guardare i programmi TV installati.

Alcune funzioni utili per guardare comodamente.

Cambiare canale

Sono possibili le seguenti modalità per cambiare canale:

- Tramite accesso diretto utilizzando i pulsanti 0 ~ 9.
- Tramite i pulsanti ▲▼ o CH +/CH-.

Tramite l'elenco dei canali utilizzando i pulsanti OK e ▲▼.

Utilizzare i pulsanti COLOR nell'elenco per spostarsi nell'elenco Pagina su o giù, selezionare più opzioni per formare l'elenco (per tipo, ordinamento o per trovare il canale per numero o per nome) o per passare all'elenco Preferiti.

Barra delle info

Mentre si guarda la TV è possibile premere il pulsante INFO per ottenere informazioni sul programma corrente e successivo e sull'evento in onda *. Premere INFO due o più volte per attivare/disattivare ulteriori dettagli del programma attualmente

5.3 Electronic Program Guide (EPG)

EPG è l'acronimo di Digital Electronic Program Guide. Viene fornito dai fornitori di programmi e offre informazioni sui programmi trasmessi. È possibile accedervi in modalità digitale premendo GUIDE sul telecomando. Premere GUIDE per richiamare l'interfaccia EPG. Utilizzare ▲▼ per selezionare il canale e ◀▶ per visualizzare informazioni dettagliate sul programma

Premere BACK per interrompere e tornare alle modalità di visualizzazione.

Premere i pulsanti COLOR per eseguire le azioni richieste.

RED	salta al giorno precedente dell'EPG
GREEN	vai al giorno successivo dell'EPG
YELLOW	scorrere le informazioni dettagliate sul programma
BLUE	definire il filtro (cioè per genere) per le informazioni EPG

5.4 Menu TV

È possibile utilizzare il menu dell'applicazione *Live TV* per apportare modifiche alla visualizzazione dei canali e impostare altre opzioni. Premere  per aprire il menu dell'applicazione TV. Dispone di 2 livelli *Opzioni TV* (predefinito) e *Canali*.

TV options è costituito da sottomenu: *Source*, *Picture Mode*, *Display Mode*, *Sound Mode*, *Speakers*, *Power*, *CI Card*, *Advanced Options* e *Settings*

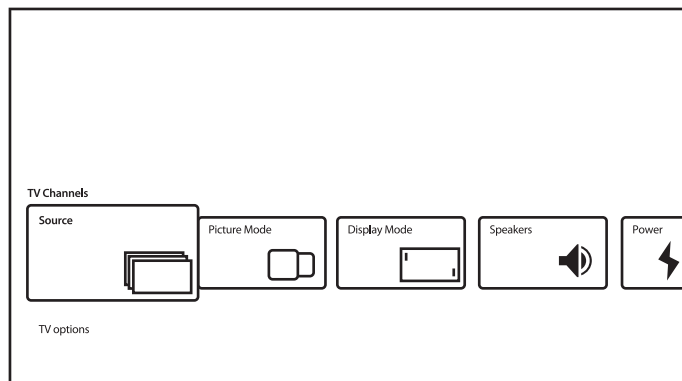

Source chiamerà lo stesso menu degli ingressi, come descritto sopra. Fare riferimento al Capitolo 4.1 per ulteriori informazioni.

Modalità immagine propone tali opzioni per la qualità delle immagini in movimento: *Standard* (come impostazione predefinita) e *Utente*, *Vivace*, *Sport*, *Film*, *Gioco*, *Risparmio energetico*. Selezionare per la qualità delle immagini più accettabile per te.

Modalità di visualizzazione propone queste opzioni per le proporzioni di visualizzazione: *Automatico* (come predefinito) e *Intero*, *Super Zoom*, *Non in scala*, *4: 3*, *Espansione filmato 14: 9*, *Espansione filmato 16: 9*. Questo sottomenu è disponibile anche premendo il pulsante ASPECT sul TELECOMANDO.

Altoparlanti propone tali opzioni per le uscite audio TV: *Altoparlanti TV* (come predefinito) e *Sistema audio esterno*.

Power definirà parametri come *Sleep Timer*, *Switch Off Timer*, *No Signal Auto Power Off* e altri.

Scheda CI chiama lo slot CI e il menu della scheda CAM, come: *Menu CAM*, *scansione CAM*, *Preferenze utente*. Potrebbe contenere altri oggetti, a seconda della scheda CAM utilizzata.

Le *Opzioni avanzate* definiscono opzioni e informazioni aggiuntive sulla trasmissione

Opzioni e parametri disponibili:

- *Tracce audio* - per selezionare la traccia audio, se disponibile dalla trasmissione;
- *Canale predefinito* - per selezionare il canale come predefinito dopo l'accensione della TV;
- *Impostazioni HBBTV* - per definire i parametri di supporto e utilizzo di HBB TV;
- *Auto Sleep* - per definire il periodo di inattività dell'utente per portare il televisore in modalità standby; alcuni altri parametri per Sottotitoli, Televideo e altri.



E anche

- *System Information* - per mostrare informazioni dettagliate sul canale corrente, come il livello e la qualità del segnale, la frequenza, l'ID del servizio e così via.

Informazioni sulla versione: nome del modello e versione FW.

2° livello di menu TV

Questo livello chiamato *Canali* e dà accesso ad alcune informazioni e parametri di trasmissione.

Per accedere a questo menu premere  quindi il pulsante .

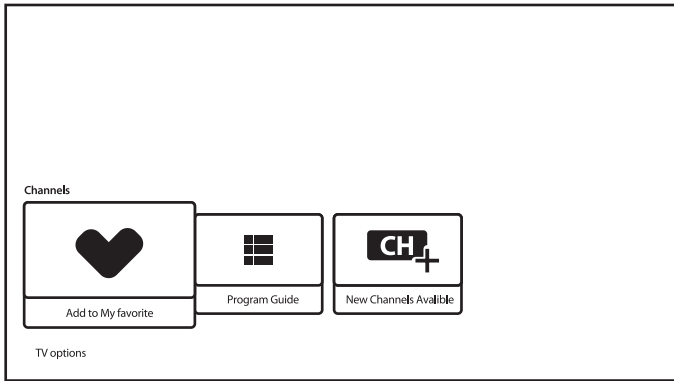

Contiene tali elementi: *Aggiungi a Preferiti*, *Guida programmi*, *CH + (Nuovi canali disponibili)*.

Aggiungi a Preferiti consente di aggiungere o rimuovere il canale corrente a/dall'elenco dei canali preferiti. Cuore in colore ROSSO significa che il canale selezionato è incluso nell'elenco dei canali preferiti.

Program Guide dà accesso a EPG. Fare riferimento al Capitolo 5.3 per maggiori informazioni su come usarlo.

Lo strumento *CH + (New Channels Available)* consente di aggiungere/installare rapidamente nuovi canali all'elenco dei canali. Fare riferimento al Capitolo 5.1 per ulteriori informazioni su come usarlo.

6.0 POSSIBILITÀ DI SMART TV

Il tuo modello di TV è intelligente. Ciò significa che oltre alla visione della normale TV in diretta, ha fornito alcune funzionalità extra, che consentono di utilizzarlo in modo più flessibile e ampio, di selezionare altre fonti di contenuti video, come YouTube, Netflix, ecc., Per installare varie applicazioni per estendere le funzionalità della tua TV.

NOTA:

L'utilizzo della funzionalità smart del televisore richiede la connessione a Internet e, nella maggior parte dei casi, l'utilizzo del proprio account Google. Fare riferimento al Capitolo 3 e al Capitolo 7 per informazioni su come configurare la connessione a Internet e accedere all'account Google.

L'utilizzo dell'account Google ti consente di accedere ad applicazioni e giochi, film e mercato musicale di Google Play Store. Qui è possibile cercare, selezionare e installare alcune utilità o giochi utili, applicazioni per contenuti IPTV, per guardare video in streaming e contenuti musicali, un altro lettore multimediale, ricevere informazioni meteorologiche effettive e altro.

Molto spesso l'applicazione richiede la registrazione e l'utilizzo di un account univoco per accedere ai propri servizi. Tieni presente che non tutti i servizi sono gratuiti e richiedono un abbonamento. Si prega di conservare queste informazioni in privato.

7.0 IMPOSTAZIONI DI SISTEMA

Accesso a tutte le impostazioni del televisore fornito dal menu del capitolo *Impostazioni* tramite il pannello di accesso rapido sulla schermata Home o dal menu dell'applicazione *Live TV*.

7.1 Menu principale delle impostazioni

Le caratteristiche principali, come la connessione di rete, l'installazione del canale, gli account e altro, sono disponibili dalla prima schermata del menu di impostazione.

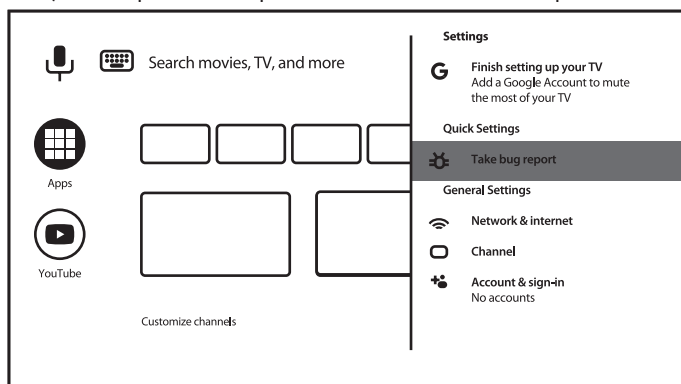

Qui riceverai alcuni suggerimenti di sistema, gestirai i tuoi account (*Account e accesso*), le tue applicazioni (*App*), definendo i parametri per le autorizzazioni, l'accesso speciale e le opzioni di sicurezza e restrizioni.

Per le connessioni *Rete e Internet*, fare riferimento al Capitolo 4.2

Il capitolo *Canale* riguarda l'installazione e la gestione del canale *Live TV*. Fare riferimento al Capitolo 5.1 per ulteriori informazioni.

Nel capitolo *Telecomandi e accessori* puoi aggiungere alla TV e gestire gli accessori, come il telecomando, le cuffie Bluetooth, ecc.

7.2 Menu Preferenze dispositivo

Per accedere a tutte le opzioni di controllo del dispositivo, come *Data e ora*, *Lingua*, *Immagine*, *Suono* e così via, selezionare il capitolo *Preferenze dispositivo* in questo menu.

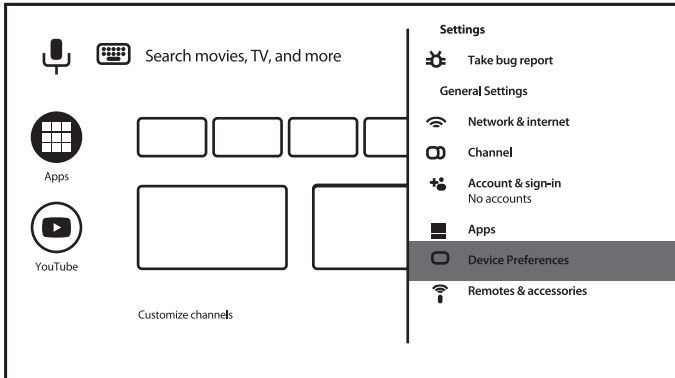

Premere MENU per visualizzare il menu principale. Premere ▲▼ per selezionare *Preferenze dispositivo* nel menu principale, quindi premere OK per accedere al sottomenu.

Il sottomenu contiene:

- Riguardo* fornire informazioni sul modello e il nome del dispositivo, alcune altre informazioni utili e consentire anche l'accesso allo strumento di riavvio o aggiornamento del sistema
 - Data & Ora* definire il modo in cui impostare la data e l'ora locali, impostare il formato di queste informazioni, selezionare il fuso orario locale.
 - Timer* impostare i parametri del tempo di accensione/spegnimento per il televisore.
 - Lingua* visualizzare l'elenco di varie lingue per impostare la lingua del menu per il televisore. Utilizzare ▲▼ per selezionare la lingua richiesta e premere OK per confermare.
 - Tastiera* impostare i parametri grafici della tastiera su schermo.
 - Ingressi* selezionare e gestire disponibili negli ingressi TV.
 - Energia* definire i parametri di consumo energetico, come *Sveglia*, *Immagine spenta*, *Timer di spegnimento* e *Spegnimento automatico in assenza di segnale*.
 - Immagine* definire la modalità immagine e impostare manualmente i parametri dell'immagine come luminosità, contrasto, saturazione, colore, temperatura, ecc.
 - Suono* definire la modalità audio di sistema e impostare manualmente i parametri audio come suoni di sistema, bilanciamento, equalizzatore, controllo automatico del volume, ecc. *Storage information about internal and connected storage devices*
 - Schermata Home* personalizzare l'aspetto della tua schermata Home.
- Altre opzioni disponibili in questo menu: *Modalità vendita al dettaglio*, *Assistente Google*, *Chromecast integrato*, *Screen saver*, *Posizione*, *Utilizzo e diagnostica*, *Accessibilità*
- Ripristino* Ripristina tutti i parametri del televisore alle impostazioni di fabbrica. Si prega di notare che quando si conferma questa scelta, tutte le impostazioni definite manualmente in precedenza, tutte le applicazioni

installate e gli account inseriti verranno eliminati e la TV verrà ripristinata alle impostazioni di fabbrica!

8.0 MULTIMEDIA

8.1 Promemoria quando si utilizzano i dispositivi di archiviazione USB

1. Alcuni dispositivi di archiviazione USB potrebbero non essere compatibili per funzionare senza problemi con questo televisore.
2. Eseguire il backup di tutti i dati nel dispositivo di archiviazione USB nel caso in cui i dati vengano persi a causa di un incidente imprevisto. STRONG non si assume alcuna responsabilità per le perdite dovute a uso improprio o malfunzionamento. Il backup dei dati è responsabilità del consumatore.
3. Per file di grandi dimensioni, la velocità di caricamento potrebbe essere leggermente superiore.
4. La velocità di riconoscimento di un dispositivo di archiviazione USB può dipendere da ciascun dispositivo.
5. Quando si collega o si scollega il dispositivo di archiviazione USB, assicurarsi che il televisore non sia in modalità USB, altrimenti il dispositivo di archiviazione USB o i file in esso memorizzati potrebbero essere danneggiati.
6. Utilizzare solo un dispositivo di archiviazione USB formattato nel file system FAT16, FAT32, NTFS (solo riproduzione) fornito con il sistema operativo Windows. In caso di un dispositivo di archiviazione formattato come un programma di utilità diverso che non è supportato da Windows, potrebbe non essere riconosciuto.
7. Quando si utilizza un'unità disco rigido USB, che non è alimentata in modo indipendente, assicurarsi che la sua potenza non superi i 500 mA. In caso contrario, il sistema TV passerà in modalità standby ed è necessario estrarre il disco rigido USB e riavviare il sistema TV.
8. Se il formato del file non è supportato o il file è danneggiato, verrà visualizzato un messaggio "File non supportato".
9. L'elaborazione delle immagini grandi FHD richiede più tempo, il che non è causato dal televisore. Per favore sii paziente.
10. Questo televisore potrebbe non supportare alcuni file multimediali modificati e aggiornati con l'avanzare della modifica del formato di codifica o di altri aspetti tecnici.

8.2 Lettore multimediale

Per riprodurre file multimediali come visualizzare video e film, riprodurre musica, mostrare foto e immagini e leggere file di testo dai dispositivi di archiviazione USB, si consiglia di utilizzare il lettore multimediale integrato (mostrato anche su un'icona come MMP). È disponibile dall'elenco delle applicazioni installate.

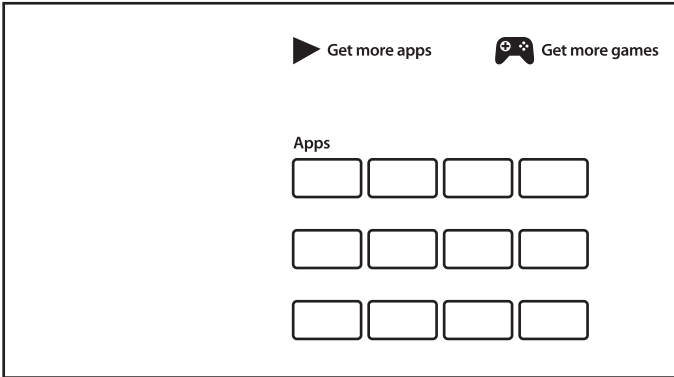

Con Multimedia Player puoi riprodurre video, audio, immagini o file di testo nei formati supportati dai tuoi dispositivi di archiviazione USB sullo schermo del televisore.

NOTA:

Se, per qualsiasi motivo, non desideri utilizzare l'applicazione Multimedia Player integrata, puoi accedere a Google Play Store e installare uno qualsiasi dei lettori multimediali disponibili (ad esempio MX Player, VLC Player, ecc.).

NOTA:

Il supporto (o il non supporto) dei file multimediali dipende non solo dalla TV, ma anche dall'applicazione che verrà utilizzata per la riproduzione. Diverse applicazioni multimediali potrebbero contenere capacità integrate per supportare vari formati e tipi di file multimediali.

Collega un dispositivo di archiviazione USB alla porta USB, esegui Multimedia Player e seleziona i tipi di media nella pagina di selezione Multimedia: *Video, Foto, Audio e Testo*.

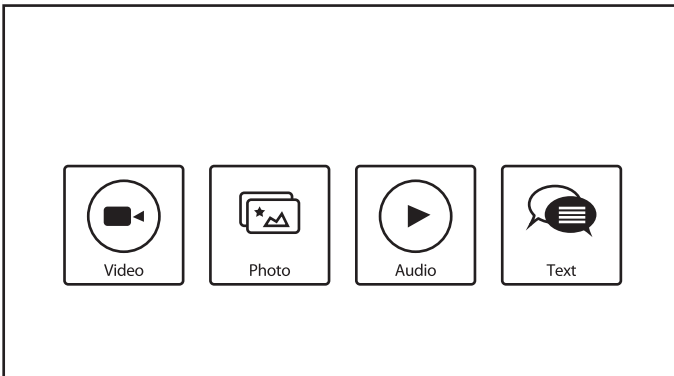

Premere OK per confermare la selezione

Lo schermo mostrerà:

- Nella parte sinistra dello schermo: tipo di supporto selezionato e brevi informazioni sul file selezionato. Se il file è stato messo in pausa o continua a essere riprodotto in uno schermo piccolo, verrà mostrato anche qui.
- Nella parte destra dello schermo: il contenuto del dispositivo USB collegato, con cartelle e file.

Utilizzare ▲▼ e ◀▶ per selezionare la cartella o il file.

Premere OK per aprire la cartella.

Evidenziare il file che si desidera riprodurre o guardare e premere OK per aprirlo.

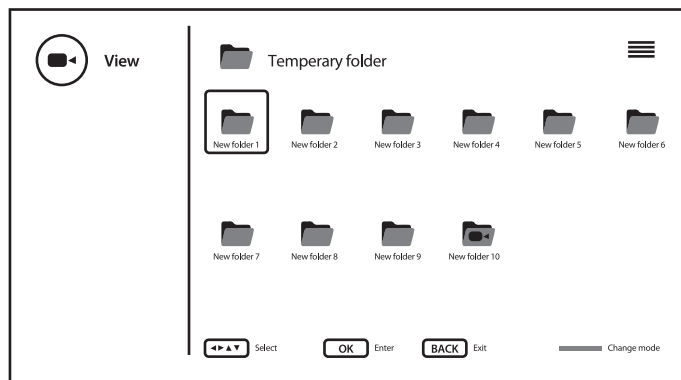

È possibile cambiare la struttura delle cartelle di visualizzazione dalla modalità icona alla modalità albero e viceversa premendo il pulsante BLUE.

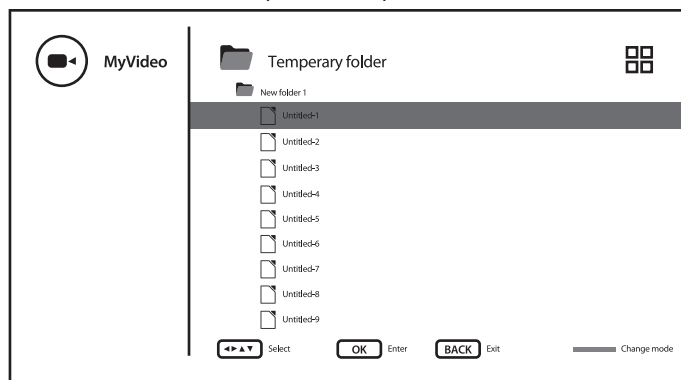

Durante la riproduzione è possibile utilizzare i pulsanti multimediali sul telecomando o utilizzare i comandi sullo schermo, disponibili dal menu tramite il pulsante ☰.

NOTA:

Scegliendo uno dei tipi di media, ad esempio *Video*, le cartelle all'interno mostreranno solo file multimediali compatibili e nessun altro file di altri tipi.

8.2.1 Riprodurre video

Selezionare l'icona *Video* dalla pagina di selezione del tipo di Multimedia e selezionare il file per la riproduzione.

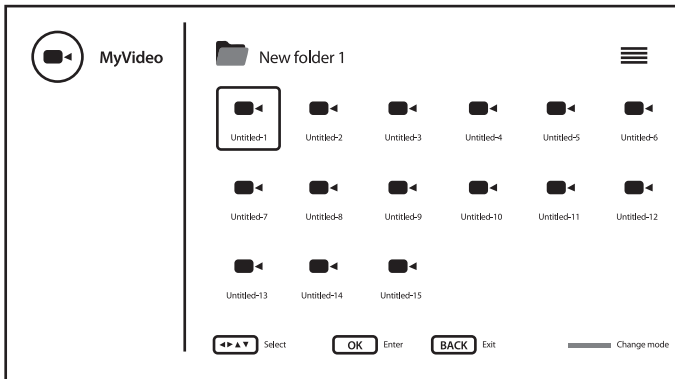

Per accedere al controllo della riproduzione durante la riproduzione, premere per visualizzare/uscire dal menu.

Opzioni disponibili:

- Play/Pause* per riprodurre o mettere in pausa la riproduzione
- Repeat* selezionare la modalità di Repeatizione per la riproduzione
- Mostra le info* visualizzare informazioni dettagliate sul file
- Picture Settings* richiamare il menu di sistema per la regolazione dell'immagine
- Sound Settings* richiamare il menu di sistema per la regolazione del suono.
- Sound tracks* seleziona tracce audio (se disponibili)
- Last memory* per disattivare o ricordare il timestamp per continuare se la riproduzione di questo file è stata interrotta ma non è stata eseguita fino alla fine
- Jump Time* inserire il timestamp, da cui continuare la riproduzione

Utilizzo dei pulsanti multimediali del Telecomando:

- per riprodurre o mettere in pausa la riproduzione
- per interrompere la riproduzione.
- tieni premuto per secondi per tracciare l'avanzamento della riproduzione come desideri, quindi premi per mettere in pausa o continuare la riproduzione dalla nuova posizione.

INFO visualizzare informazioni dettagliate sul file

8.2.2 Sfoglia le foto

Selezionare l'icona *Foto* dalla pagina di selezione del tipo di Multimedia e selezionare il file da cui inizierà la riproduzione della presentazione.

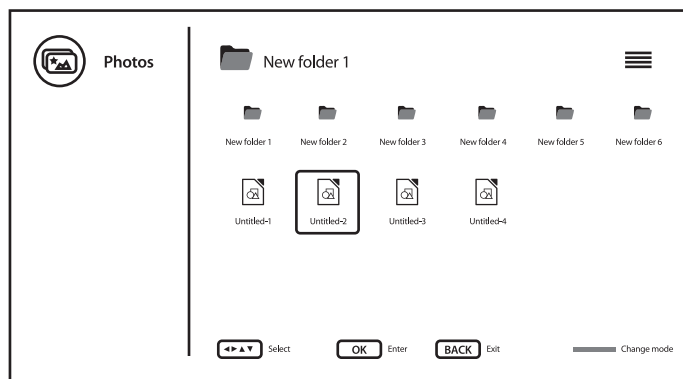



Per accedere al controllo della riproduzione durante la riproduzione, premere  per visualizzare/uscire dal menu.

Opzioni disponibili:

<i>Play/Pause</i>	per riprodurre o mettere in pausa la riproduzione della presentazione
<i>Repeat</i>	selezionare la modalità di Repeatzione per la riproduzione della presentazione
<i>Shuffle</i>	attivazione/disattivazione del la riproduzione casuale di presentazioni
<i>Rotate/Duration</i>	per ruotare l'immagine sullo schermo e definire per quanto tempo l'immagine rimarrà sullo schermo durante la riproduzione della presentazione
<i>Zoom/Effect</i>	per ingrandire l'immagine sullo schermo e definire l'effetto per la modifica dell'immagine durante la riproduzione della presentazione
<i>Show info</i>	visualizzare informazioni dettagliate sul file
<i>Photo Frame Image</i>	per contrassegnare l'immagine come immagine Frame

Utilizzo dei tasti Multimedia del telecomando:

	per riprodurre o mettere in pausa la riproduzione della presentazione
	Per fermare la presentazione o la riproduzione
	(non utilizzato)
INFO	Show informazioni dettagliate sul file

8.2.3 Riprodurre la musica

Selezionare l'icona *Audio* dalla pagina di selezione del tipo di Multimedia e selezionare il file per la riproduzione.

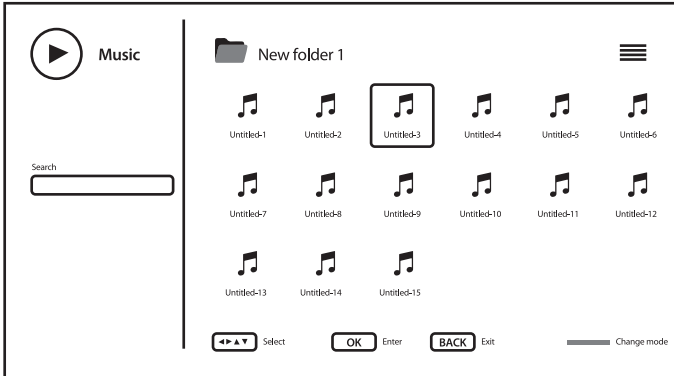





Per accedere al controllo della riproduzione durante la riproduzione, premere  per visualizzare/uscire dal menu.

Opzioni disponibili:

- Play/Pause* per riprodurre o mettere in pausa la riproduzione della riproduzione
- Repeat* selezionare la modalità di Repeatzione per la riproduzione
- Shuffle* attivazione/disattivazione del la riproduzione casuale di riproduzione
- Show info* visualizzare informazioni dettagliate sul file
- HideSpectrum* disattiva l'animazione della riproduzione (se disponibile)
- Lyric Options* definire alcune opzioni per i testi (se disponibili)
- Picture Off* richiamare il menu di sistema per la regolazione del risparmio energetico
- Sound Settings* chiamare il menu di sistema per le impostazioni del suono

Utilizzo dei tasti Multimedia del telecomando:

-  per riprodurre o mettere in pausa la riproduzione della riproduzione
-  per fermare la riproduzione e tornare all'inizio del del brano
-  tieni premuto per secondi per disegnare l'avanzamento della riproduzione come desideri, premi  per mettere in pausa o continuare la riproduzione dalla nuova posizione.
- INFO Show informazioni dettagliate sul file

NOTA:

- Questo menu mostra solo i file supportati.
- I file con altre estensioni di file non vengono visualizzati, anche se vengono salvati sullo stesso dispositivo di archiviazione USB.
- Un file mp3 sovramodulato può causare una certa distorsione del suono durante la riproduzione.
- • Questo televisore supporta la visualizzazione dei testi (in inglese). Il numero massimo di caratteri per riga è 48.
- Il nome del file della musica e dei testi devono essere gli stessi per poter visualizzare i testi durante la riproduzione della musica.
- Se vuoi mostrare i testi associati sullo schermo con la musica, devi salvarli nella stessa cartella usando lo stesso nome di file con estensioni di file ".lrc".

8.2.4 Sfoglia documenti di testo



Selezionare l'icona *Testo* dalla pagina di selezione del tipo di Multimedia e selezionare il file per la riproduzione.

Per accedere al controllo della riproduzione durante la riproduzione, premere  per visualizzare/uscire dal menu.

Opzioni disponibili:

<i>Play/Pause</i>	per riprodurre o mettere in pausa lo scorrimento del testo
<i>Repeat</i>	selezionare la modalità di Repeatzione per la riproduzione del testo
<i>Shuffle</i>	riproduzione casual attivata/disattivata per la riproduzione del testo
<i>Font</i>	per definire tali parametri di dimensione, stile e colore del testo
<i>Show info</i>	Visualizza le informazioni dettagliate riguardo al file

Utilizzo dei tasti multimediali del telecomando:

	Per avviare o mettere in pausa lo scorrimento del testo
	per interrompere la visualizzazione/ riproduzione
	(non utilizzato)
INFO	Visualizza le informazioni dettagliate riguardo al file

9.0 PROBLEMI E SOLUZIONI

Prima di contattare un tecnico, consultare la tabella seguente per avere informazioni sulle possibili cause e soluzioni del proprio problema. Se la TV non funziona in modo corretto dopo averla controllata, vi preghiamo di contattare un centro locale o il vostro rivenditore STRONG. È possibile anche inviare una richiesta tramite e-mail al sito web e www.strong.tv.

Problema	Possibile cause e soluzioni
Nessuna immagine, nessun suono	<ol style="list-style-type: none"> 1. Controllare se il fusibile o l'interruttore di circuito funziona. 2. Inserire un altro dispositivo elettrico nella presa per accertarsi che funzioni o sia alimentata. 3. La spina non è ben collegata alla presa 4. Controllare la fonte del segnale.
Nessun colore	<ol style="list-style-type: none"> 1. Controllare il sistema del colore. 2. Regolare la saturazione. 3. Provare un altro canale. Il programma potrebbe essere trasmesso in bianco e nero.

Problema	Possibile cause e soluzioni
Il telecomando non funziona	<ol style="list-style-type: none"> 1. Cambiare le batterie. 2. Le batterie non sono installate correttamente. 3. L'alimentazione non è collegata.
Nessuna immagine, nessun suono	<ol style="list-style-type: none"> 1. Regolare la luminosità e il contrasto. 2. Potrebbe esserci un problema con l'emittente.
Immagine normale, nessun suono	<ol style="list-style-type: none"> 1. Premere il tasto UP per aumentare il volume. 2. Il volume è su silenzioso, premere  per ristabilire il suono. 3. Cambiare il sistema suono. 4. Potrebbe esserci un problema con l'emittente.
L'immagine presenta delle linee ondulate	Il disturbo è di solito dovuto ad interferenze locali, come automobili, luci diurne e asciugacapelli. Regolare l'antenna per eliminare le interferenze.
L'immagine è punteggiata, si blocca e ci sono delle interferenze	<p>Se l'antenna è posizionata in una zona periferica rispetto al segnale televisivo dove il segnale è debole, l'immagine potrebbe apparire punteggiata, bloccarsi o essere frammentata. Quando il segnale è molto debole potrebbe essere necessario installare un'antenna speciale per aumentare la ricezione.</p> <ol style="list-style-type: none"> 1. Regolare la posizione e l'orientamento dell'antenna interna/esterna. 2. Controllare il collegamento dell'antenna. 3. Sintonizzare meglio il canale. 4. Provare un altro canale. Potrebbe esserci un problema con l'emittente.
Ghost	I ghost sono causati da un segnale televisivo che segue due percorsi. Uno è il percorso diretto, l'altro percorso è riflesso da edifici alti, colline o altri oggetti. Cambiare la direzione o la posizione dell'antenna per migliorare la ricezione.
Interferenza di frequenza radio	L'interferenza produce delle onde o delle righe diagonali e in alcuni casi la perdita di contrasto nell'immagine. Trovare ed eliminare la fonte di interferenza radio.
Il playback del video provoca il blocco di una o più immagini o distorsioni simili, specialmente con immagini HD.	La velocità di scrittura/lettura del dispositivo USB è troppo bassa. Assicurarsi che il dispositivo USB abbia velocità e spazio sufficienti. Le pen drive (chiavette USB) possono non supportare la velocità richiesta.

Problema	Possibile cause e soluzioni
Nessun segnale o segnale debole, ricezione intermittente.	<p>a) I cavi sono allentati, dell'umidità è entrata nei cavi o nei connettori, sta piovendo forte oppure c'è un forte temporale. Controllare i collegamenti ai cavi, l'LNB e altri dispositivi collegati tra l'LNB e il ricevitore o il picco della parabola. Attendere che cessi la pioggia/temporale. Richiedere l'intervento di un antennista.</p> <p>b) La parabola non punta al/ai satellite/i corretto/i.</p> <p>c) La parabola è troppo piccola, il percorso del segnale è ostacolato da alberi, edifici. Cambiare la parabola o la posizione della stessa.</p> <p>d) Il segnale è troppo forte e la parabola è sovradimensionata. Collegare un attenuatore di segnale all'ingresso LNB. Richiedere l'intervento di un antennista.</p>
Immagine non chiara/ immagine bloccate durante forti piogge.	<p>Piogge forti attenuano i segnali satellitari, al di sotto di un certo livello si verifica un blocco.</p> <p>Assicurarsi che la parabola sia dello standard adeguato per minimizzare gli effetti della pioggia. Se si hanno dei dubbi richiedere l'intervento di un antennista.</p>
Se la TV si spegne dopo la connessione di un cavo su qualsiasi connettore	Riaccendere la TV.

NOTA:

Se il problema persiste, vi preghiamo di contattare un centro di assistenza locale o di inviare un'e-mail al supporto tecnico di STRONG tramite il nostro sito web www.strong.tv.

10.0 SPECIFICHE

Audio

Uscita audio: 2 x 8 W

Video

Copertura del canale: DVB-T/T2: 174 MHz-230 MHz; 470 MHz-860 MHz
DVB-C: 113-858 MHz

Sistema: DVB-S/S2: 950 MHz-2150 MHz
DTV: DVB-T/T2, DVB-S/S2, DVB-C
ATV: PAL/SECAM (BG/DK/1)
AV: PAL, NTSC

Connettori 32, 40 pollici

1 x ANT IN
1 x SAT IN
1 x CI
3 x HDMI

- 2 x USB
- 1x LAN (RJ-45)
- 1 x S/PDIF (ottico)
- 1x HEADPHONE
- 1x VIDEO
- 1x AUDIO

Dati generali

Tensione di funzionamento:	100 ~ 240 V AC 50/60 Hz
Consumo energetico:	32": max. 48 W, typ. 39 W 40": max. 74 W, typ 46 W
Consumo energetico in standby:	0.5 W
Temperatura di funzionamento:	-2 °C ~ +35 °C
Temperatura di immagazzinamento:	20°C ~ +60 °C
Umidità di funzionamento:	25% ~ 70% RH, non-condensante
Umidità di immagazzinamento:	25% ~ 50% RH, non-condensante
Dimensioni (PxLxH) in mm:	32": 730 x 179.7 x 467.4 (con supporto) 32": 730 x 61 x 427 40": 903 x 220 x 574.5 (con supporto) 40": 903 x 75.5 x 514
Peso netto:	32": 3.6 kg (con supporto) 32": 3.5 kg 40": 5.5 kg (con supporto) 40": 5.1 kg

Data Protection:

STRONG, i suoi partner produttori, i fornitori delle applicazioni e dei servizi possono raccogliere dati tecnici e informazioni correlate, incluse, ma non limitate a questo dispositivo, sistema, software di applicazione e periferiche. STRONG e i suoi partner produttori, i fornitori dell'applicazione e di servizi possono usare tali informazioni per migliorare i propri prodotti o per fornire servizi o tecnologie ai propri clienti fintanto che questo sia fatto in una forma che non consenta l'identificazione dell'utente. Inoltre, alcuni servizi forniti, già presenti nel dispositivo o installati dall'utente potrebbero richiedere la registrazione da parte dell'utente stesso.

Infine, alcuni servizi che non sono preinstallati, ma possono essere installati successivamente, possono raccogliere dati personali, in questo caso STRONG non è responsabile per l'eventuale violazione della protezione dei dati personali per i servizi non preinstallati.