

# STRONG

SMART Android TV with DVB-T2/C/S2

32HC4433 - HD TV

40FC4433 - FHD TV



User Manual

Bedienungsanleitung

Manuel utilisateur

Manual del Usuario

Инструкции за употреба

Užívateľská príručka

Korisnički priručnik

Használati útmutató

Manuale utente

Gebruiksaanwijzing

Instrukcja obsługi

Manual do Utilizador

Manual de Utilizare

Uputstvo za upotrebu

Používateľská príručka

Navodila za uporabo

Посібник користувача

Руководство пользователя

Fig.1

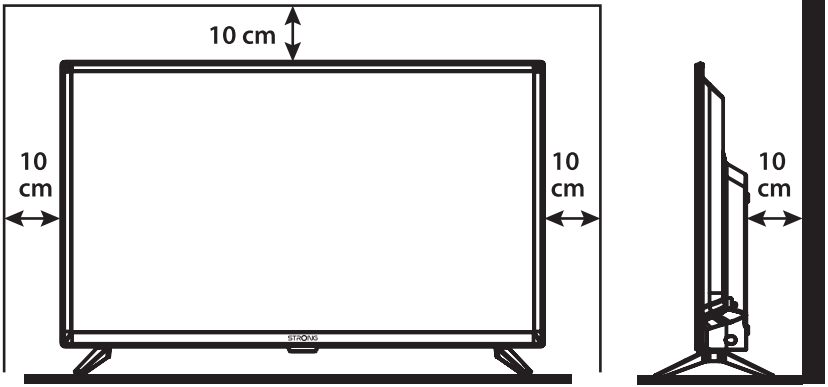

Fig.2

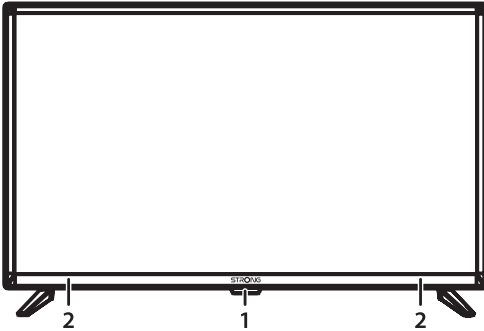
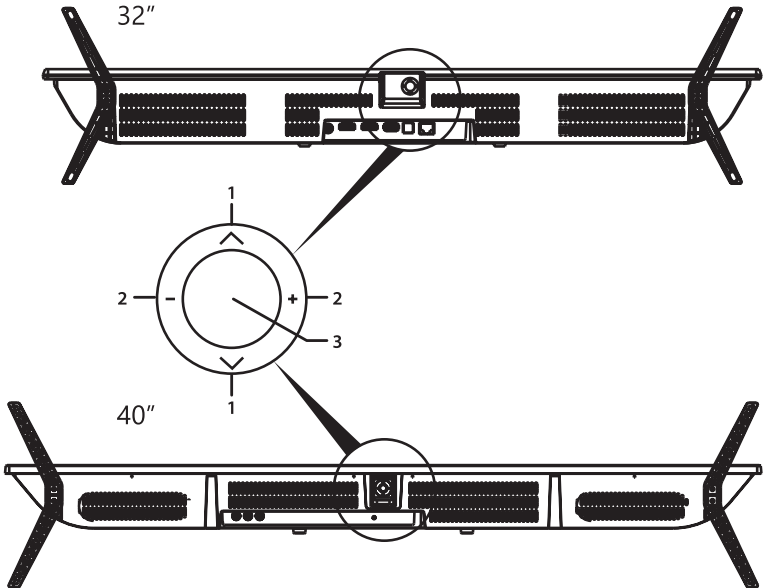
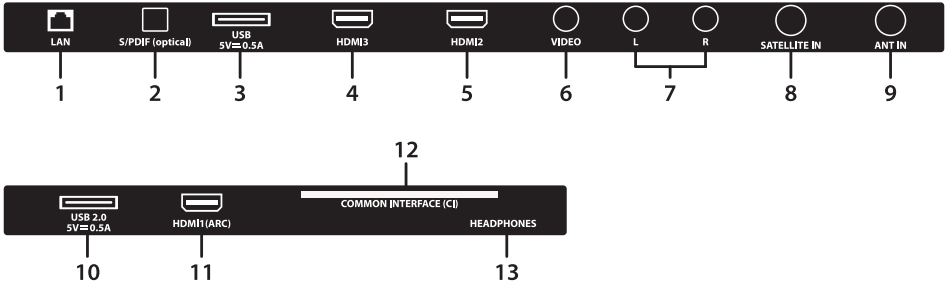

Fig.3a

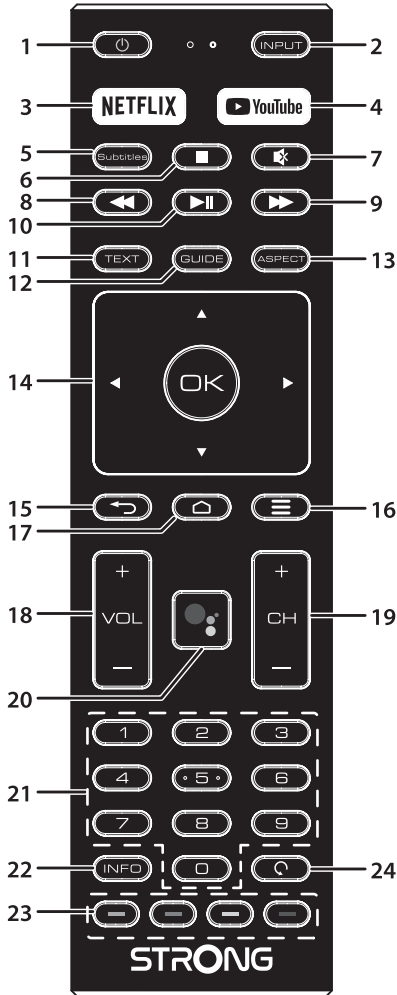

**Fig.3b**

32", 40"



**Fig.4**



**Fig.5**

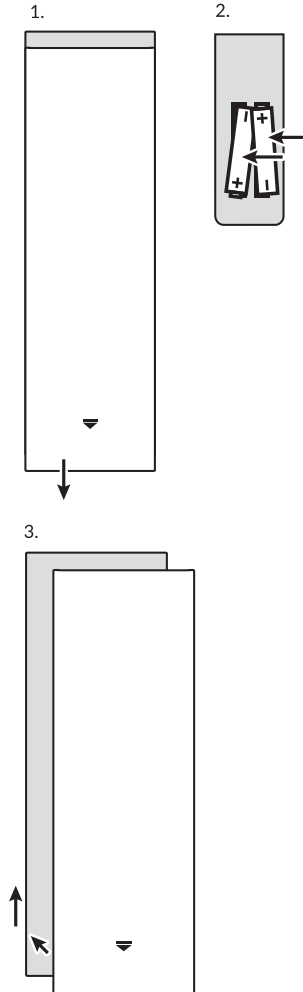

# SERVICE CENTER

<b>AT</b>	 <b>support_at@strong.tv</b>  0820 400 150 (€ 0,12/Min. österr. Festnetz)	<b>HU</b>	 <b>support_hu@strong.tv</b>  +36 1 445 26 10
<b>BG</b>	 <b>support_bg@strong.tv</b>  +359 32 634451	<b>IT</b>	 <b>support_it@strong.tv</b>  199 404 032 Da rete fissa 24,8 cent. al min. 12,5 cent. scatto alla risposta Da rete mobile max 49 cent. al min. 15,6 cent. scatto alla risposta
<b>CZ</b>	 <b>support_cz@strong.tv</b>  844 44 44 90	<b>NL</b>	 <b>support_nl@strong.tv</b>
<b>DE</b>	 <b>support_de@strong.tv</b>  0180 501 49 91 (€ 0,14/Min. deutsches Festnetz) (€ 0,42/Min. max. Mobilfunknetze)	<b>PL</b>	 <b>support_pl@strong.tv</b>  801 702 017
<b>DK</b>	 <b>support_dk@strong.tv</b>	<b>PT</b>	 <b>support_pt@strong.tv</b>  +351 2 100 06 125
<b>ES</b>	 <b>support_es@strong.tv</b>  +34 91 119 61 76	<b>SK</b>	 <b>support_sk@strong.tv</b>  0850 15 05 50
<b>FR</b>	 <b>support_fr@strong.tv</b>	<b>SL</b>	 +386 1 828 08 58
<b>HR</b>	 +385 1 344 57 66	<b>UA</b>	 <b>support_ua@strong.tv</b>  +380 (44) 238 61 50

[www.strong.tv](http://www.strong.tv)

Supplied by STRONG Austria  
Represented by STRONG Ges.m.b.H.  
Teinfalstraße 8/4,Stock  
A-1010 Vienna, Austria  
Email: support\_at@strong.tv

## Liszenszek

EZ A TERMÉK AZ AVC SZABADALMI PORTFÓLIÓ ALAPJÁN LISZENZELT, SZEMÉLYES ÉS NEM KERESKEDELMI CÉLÚ FELHASZNÁLÁSRA, A FOGYASZTÓ RÉSZÉRE, VIDEO DEKÓDOLÁSRA, MEGFELELVÉN AZ AVC SZABVÁNYNAK („AVC VIDEO”) ÉS/VAGY AVC VIDEO DEKÓDOLÁSÁRA, AMELY VIDEO A FOGYASZTÓ ÁLTAL KERÜLT KÓDOLÁSRA, MEGFELELVÉN A SZEMÉLYES ÉS NEM KERESKEDELMI CÉLÚ FELHASZNÁLÁSNAK, ÉS VAGY VALAMELY VIDEO SZOLGÁLTATÓ ÁLTAL LISZENZELT, ÉS BIZTOSÍTOTT AVC VIDEO DEKÓDOLÁSÁRA ENGEDÉLYEZETT. A LISZENZ NEM ENGEDÉLYEZETT ÉS NEM HASZNÁLHATÓ FEL, SEMMILYEN MÁS FELHASZNÁLÁSI KÖRBE. TOVÁBBI INFORMÁCIÓK BESZEREZHETŐEK A SZABADALOM TULAJDONOSÁTÓL: MPEG LA, L.L.C. LÁTOGASSON EL A [HTTP://WWW.MPEGLA.COM](http://www.mpegla.com) OLDALRA.

Ez a termék egy vagy több programot tartalmaz, amelyek védettek a nemzetközi és U.S. Szerzői Jogvédelmi törvények alapján, mint nem publikált munkák. Ezek bizalmasak és a Dolby Laboratories tulajdonát képezik. A reprodukálásuk és vagy nyilvánosságra hozásuk részben vagy egészben, valamint a gyártásban történő felhasználásuk, részben vagy egészben, a Dolby Laboratories kifejezett engedélye nélkül szigorúan tilos. Szerzői jog 2003-2009 Dolby Laboratories által. Minden jog fenntartva.

EZT A TERMÉKET KORLÁTOZOTT LICENCE-EL ÉRTÉKESÍTETTÉK, ÉS CSAK AKKOR JOGOSULT A HASZNÁLATA A HEVC TARTALOMMAL, HA AZ MEGFELEL A KÖVETKEZŐ HÁROM MINŐSÍTÉSNEK: (1) A HEVC TARTALOM CSAK SZEMÉLYES FELHASZNÁLÁSÚ; (2) A HEVC TARTALMAT NEM KÍNÁLTÁK FEL ELADÁSRA; (3) A HEVC TARTALMAT A TERMÉK TULADONOSA KÉSZÍTETTE. EZT A TERMÉKET NEM LEHET HASZNÁLNI AMENNYIBEN A HEVC KÓDOLT TARTALMAT HARMADIK FÉL KÉSZÍTETTE, AMELYET A FELHASZNÁLÓ MEGRENDELTE VAGY MEGVÁSÁROLT HARMADIK FÉLTŐL, HACSAK A FELHASZNÁLÓNAK KÜLÖN NEM EGEDÉLYEZTE A TARTALOM LICENCLT ALADÓJA, HOGY HASZNÁLHATJA A TERMÉKET ILYEN TARTALOMMAL. A TERMÉK HEVC TARTALOMMAL KAPCSOLATOS HASZNÁLATOKOR, ÖN ELFOGADOTTNAK TEKINTI, A KORLÁTOZOTT FELTÉTELEKKEL JOGOSULT HASZNÁLHATOT, AMINT AZ FENTEBB MEGJEGYZÉSRE KERÜLT.

### EGYSZERŰSÍTETT EU-MEGFELELŐSÉGI NYILATKOZAT

A Strong ezennel kijelenti, hogy az SRT 32HC4433, SRT 40FC4433 eszközök megfelelnek a 2014/53/EU irányelvnek.

Az EU megfelelőségi nyilatkozat teljes szövege az alábbi internet címen érhető el: <http://www.strong.tv/en/doc>

A változtatás joga fenntartva. A folyamatos kutatás és fejlesztés következtében, a technikai specifikációk, és a termék kialakítása, megjelenése megváltozhat. A termék a Dolby Laboratories liszensz engedélyével készül. A Dolby és dupla D szimbólum a Dolby Laboratories védjegyei. A HDMI, a HDMI embléma és a High-Definition Multimedia Interface védjegye vagy bejegyzett védjegye a HDMI Licensing LLC-nek az Egyesült Államokban és más országokban. A Wi-Fi a Wi-Fi Alliance® regisztrált védjegye. A Netflix a Netflix, Inc. bejegyzett védjegye. A YouTube™ a Google Inc. bejegyzett védjegye. Minden terméknév, márkanév vagy a tulajdonosuk bejegyzett védjegye.

© STRONG 2021. Minden jog fenntartva.

A lehető legjobb teljesítmény és biztonságos működtetés érdekében, kérjük, olvassa el a használati útmutatót. Kérjük, őrizze meg a használati útmutatót előfordulhat, hogy a későbbiekben még szüksége lesz rá.

## TARTALOMJEGYZÉK

1.0 ÜZEMELTETÉSI UTASÍTÁSOK	3
1.1 Biztonsági előírások	3
1.2 A csomagolás és tárolás	4
1.3 Tartozékok	4
1.4 Üzembe helyezés	4
2.0 TELEPÍTÉS	5
2.1 Alapértelmezett/gyárilag beállított PIN kód: A LiveTV alkalmazás megnyitása a Szülői Felügyelet beállításához	5
2.2 Előlap	5
2.3 Hátlap	5
2.4 Távirányító	6
2.5 Az elemek behelyezése	7
2.6 A távirányító használata	7
3.0 ELSŐ TELEPÍTÉS	7
4.0 KEZDŐ KÉPERNYŐ/HOME SCREEN	9
4.1 Bemenetek /Inputs	10
4.2 Hálózat és Internet/Network & internet	11
5.0 ÉLŐ TV/LIVE TV HASZNÁLATA	13
5.1 Csatorna Telepítés/Channel installation	13
5.2 TV Csatornák megtekintése/Watching TV Channels	17
5.3 Elektronikus műsorújság/Electronic Program Guide (EPG)	17
5.4 TV Menü/TV Menu	18
6.0 SMART TV LEHETŐSÉGEK/SMART TV POSSIBILITIES	20
7.0 RENDSZER BEÁLLÍTÁSOK/SYSTEM SETTINGS	20
7.1 Beállítások a Fő menüben/Settings main menu	20
7.2 Eszköz preferencia menü/Device Preferences menu	21
8.0 MULTIMÉDIA/MULTIMEDIA	22
8.1 Emlékeztető az USB tárolóeszköz használatához	22
8.2 Multimédia Lejátszó/Multimedia Player	23
8.2.1 Videó lejátszása/Play videos	25
8.2.2 Képek megjelenítése/Browse photos	26
8.2.3 Zene lejátszása/Play music	27
8.2.4 Szöveg/Text fájlok megjelenítése/Browse text documents	28
9.0 HIBAELHÁRÍTÁS	29
10.0 SPECIFIKÁCIÓ	31



# 1.0 ÜZEMELTETÉSI UTASÍTÁSOK

## 1.1 Biztonsági előírások

Kérjük, olvassa el a teljes útmutatót a készülék beüzemelése előtt. Őrizze meg az útmutatót a későbbiekben még szüksége lehet rá.

- Csak eredeti a gyártó által biztosított kiegészítőket és tartozékokat használjon. (például hálózati adapter, akkumulátor stb.).
- Kérjük, ellenőrizze a termék külső borításán, hátulján az elektromos és biztonsági információkat, jeleket, mielőtt a készüléket beüzemelné vagy használni kezdené.
- Az esetleges tűz vagy áramütés elkerülése érdekében, ne használja a készüléket, esőben vagy nedves környezetben.
- Ne takarja le a szellőzőnyílásokat, semmivel, például újságpapírral, terítővel, vagy függönnyel, stb. ez a készülék túlmelegedését vagy akár tüzet is okozhat, és a készülék meghibásodásához is vezethet.
- Óvja a készüléket a csöpögő, fröccsenő folyadékoktól, ne helyezzen a készülékre folyadékkal teli tárgyat, például vázát.
- A  jelölés, az áramütés veszélyét jelöli. A külső csatlakozó vezetékeket, szakképzett személy telepítse, csatlakoztassa, csak sérülésmentes, jól szigetelt vezetékeket, kábeleket használjon.
- Az esetleges sérülések elkerülése érdekében, a készüléket biztonságos helyre helyezze, úgy hogy az ne tudjon leesni, ledőlni. Falra szerelésnél kövesse a fal tartó biztonsági és telepítési útmutatóját.
- Az elemek, nem megfelelő cseréje robbanásához vezethet. Az elemeket mindig párosával cserélje, csak azonos típusú elemeket használjon.
- Ne tegye ki az ez elemeket (elem, vagy elemek, elem csomagok) közvetlen napfénynek, magas hő hatásának, és ne dobja tűzbe.
- A Fül vagy Fejhallgatón keresztül beállított túl magas hangerő halláskárosodást okozhat.

A hosszantartó zene hallgatása magas hangerőn károsíthatja a hallását.

- A halláskárosodás elkerülése érdekében, csökkentse a hangerőt biztonságos szintre, és csökkentse a magas hangerőn történő használat idejét.
- A készüléket a hálózati kábellel és csatlakozóval áramtalanít hatja. Amennyiben hosszabb ideig nem használja a készüléket, húzza ki a hálózati kábelt. Szállítás vagy áthelyezés esetén, ügyeljen a hálózati kábel épségére. Védje a hálózati kábelt az éles peremektől, sarkoktól, amelyek felsérthetik a hálózati kábel külső szigetelését. A használat előtt ellenőrizze a hálózati kábel külső szigetelésének sértetlenségét. Ne használjon sérült hálózati kábelt, áramütést, vagy tüzet okozhat. A sérült hálózati kábelt cserélje, a kábel specifikációjának megfelelő típusúra. A készülék állapotát jelző fények hiánya, nem jelenti azt, hogy a készülék áramtalanítva van. A készülék áramtalanításához húzza ki a hálózati kábelt a konnektorból.
- A kimerült elemeket a helyi környezetvédelmi előírásoknak, szabályoknak megfelelően ártalmatlanítsa.
- Ne tegye ki a készüléket nyílt lángnak, ne tegyen a készülékre például gyertyát.
-  A tűzveszély elkerülése érdekében a készüléktől tartson távol mindenféle nyílt lángot, vagy nyílt lánggal üzemelő tárgyat.
- A készülék az USB csatlakozón keresztül maximum 500mA leadására képes.
-  Az így jelölt készülékek Class II vagy kettős szigetelésű készülékek. Ezért elektromos védőföldelésre nincs szükségük.

## Üzemeltetési környezet

- Ne tegye a készüléket, zárt vagy rosszul szellőző helyre, például könyvespolcra, vagy hasonló helyre.
- Ne használja a készüléket nedves hideg helyen, védje a készüléket a túlmelegedéstől.
- Óvja és tartsa távol a közvetlen napfénytől.
- Ne használja poros környezetben.
- Ne tegyen gyertyát a készülék tetejére, ne tegyen a készülékszellőző nyílásaiba fémtárgyakat, vagy gyúlékony anyagokat.

## Környezetvédelem



A terméket az életciklusa végén, megfelelően kell megsemmisíteni, ártalmatlanítani. Ez a jelölés azt jelenti, hogy a terméket nem dobhatja a háztartási hulladékgyűjtőbe az Európai Unió területén. A lehetséges környezeti vagy emberi egészségre káros hatások és veszélyek elkerülése érdekében, ne dobja ki a készüléket, hanem felelősen hasznosítsa azt újra, hogy biztosítsa a fenn tartható anyag újrafelhasználást. A már nem használt, vagy nem működő készüléket, juttassa el az erre kijelölt átvevőhelyekre, vagy lépjen kapcsolatba az értékesítést végző vállalkozással, ahol a terméket vásárolta. Ők biztosítják a termék környezetbarát megsemmisítését és újrahasznosítását.

## 1.2 A csomagolás és tárolás

A készüléket, gondosan ellenőrizték és szállításra alkalmasan becsomagolták. Kicsomagoláskor kérjük, ellenőrizze, hogy az összes tartozék benne van, a csomagolást gyermekektől tartsa távol. Javasoljuk, hogy a készülék dobozát tartsa meg a jótállási időszak végéig, a készülék megfelelő védelme érdekében, az esetlegesen felmerülő javítás, vagy szállítás esetére.

## 1.3 Tartozékok

- 1x Telepítési Utasítás
- 1x Biztonsági utasítások
- 1x Távirányító\*
- 2x AAA elem

## 1.4 Üzembe helyezés

**Fig. 1**

A készüléket helyezze egy stabil, vízszintes felületre, például asztal vagy TV állvány. A megfelelő szellőzés érdekében a készülék körül hagyjon legalább egy 10 cm-es szabad részt. Az esetleges meghibásodások vagy balesetek megelőzése érdekében, ne helyezzen a készülék tetejére semmilyen tárgyat. Ezt a készüléket, trópusi és mérsékelt éghajlati zónákban üzemeltetheti.

A felhasználói kézikönyv elérhető a honlapunkon [www.strong.tv](http://www.strong.tv) amely teljes leírást tartalmaz a TV készülék beállításához és használatához. Az útmutatóban használt szimbólumok jelentései:

FIGYELEM	Figyelmeztető információk.
MEGJEGYZÉS	További fontos segítséget nyújtó információk.
MENU	Hivatkozás a távirányítón elérhető gombra. (Félkövér karakterek)
Move to	Hivatkozás a menürendszer egyes pontjaira. (Dőlt karakterek)



## 2.0 TELEPÍTÉS

### 2.1 Alapértelmezett/gyárilag beállított PIN kód: A LiveTV alkalmazás megnyitása a Szülői Felügyelet beállításához

### 2.2 Előlap

Fig. 2

MEGJEGYZÉS: A kép csak illusztráció.

1. Állapotjelző/távírányító szenzor
2. Hangszórók

### 2.3 Hátlap

Fig. 3a

MEGJEGYZÉS: A kép csak illusztráció.

1. ▲▼ Léptetés a csatornalistában fel/le. A menürendszerben ezek a gombok megegyezően működnek, a távirányítón található ▲▼ gombokkal, és a menü beállításait módosíthatják.
2. ◀▶ A hangerő növelése/csökkentése. A menü rendszerben, ezek a gombok megegyezően működnek a távirányító ◀▶ gombjaival, és a menü beállításait módosíthatják.
3. ☰/Menu Be vagy Készenlétbe kapcsolja a TV-t. Ha a TV be van kapcsolva, nyomja meg a gombot a *Source Select/Forrás választás* megjelenítéséhez. Egyes menüpontokban, nyomja meg, hogy visszatérjen az előző menübe. Nyomja meg és tartsa nyomva 3 másodpercig, hogy megjelenítse a NAV menüt.

MEGJEGYZÉS: A kép csak illusztráció.

Fig. 3b













1. LAN Csatlakoztassa a routeréről az internetet, hogy hozzáférjen az
2. S/PDIF (optikai) Az RCA kábel használatával csatlakoztassa a TV készülékét a kompatibilis digitális erősítőhöz vagy házi mozi rendszerhez.
3. USB 2.0 USB 2.0 port.
4. HDMI 3 HDMI Bemeneti jelforrás csatlakoztatása például DVD, Blu-ray lejátszó vagy játék konzol.
5. HDMI 2 Csatlakoztassa a HDMI jelforrást a HDMI bemenethez, például DVD, Blu-ray lejátszó, vagy játék konzol.
6. VIDEO Videó IN. RCA ("Cinch/Jack dugó") kábellel csatlakoztassa a TV-készüléket házimozijához, S-Video videofelvevőhöz, videokamerákhoz vagy DVD-lejátszókhöz.

- |                 |   |
|-----------------|---|
| 7. AUDIO L/R    | Audio bal/jobb IN. RCA ("Cinch/Jack dugó") kábellel csatlakoztassa a TV-készüléket a házimozihoz.   |
| 8. SAT IN       | Csatlakoztasson egy koaxiális kábelt a műholdvevő antenna jeleinek vételéhez.   |
| 9. ANTENNA IN   | Csatlakoztasson egy koaxiális kábelt, amely a DVB-T/T2 vagy a kábeltvé antenna jelét biztosítja.  |
| 10.USB 2.0      | USB 2.0 port.   |
| 11.HDMI 1 (ARC) | Csatlakoztassa a HDMI jelforrást a HDMI bemenethez, például DVD, Blu-ray lejátszó, vagy játék konzol, vagy közvetlenül digitális erősítőt amely támogatja az ARC funkciót. Ez a bemenet támogatja az ARC (Audio Return Channel) funkciót, amely biztosítja az hang csatlakozást valamint a teljes Dolby Audio támogatást. |
| 12.CI           | Helyezze be a feltétles hozzáférést biztosító (CAS) CAM Modult.   |
| 13.HEADPHONE    | Fej vagy fülhallgató kimenet, a TV hangszórói némitásra kerülnek, ha a fül vagy fejhallgató csatlakoztatva van és a fejhallgató van kiválasztva.  |

**MEGJEGYZÉS:** Amennyiben a TV készülék kikapcsolna bármelyik kábel csatlakoztatáskor, csak kapcsolja be a TV-t újra.

## 2.4 Távirányító

**Fig. 4**

- |   |  |
|---|--|
| 1.   | A TV Be vagy készenlétbe kapcsolása.   |
| 2. INPUT  | Bemeneti jelforrás választása.   |
| 3. NETFLIX  | A Netflix elindítása*  |
| 4. YouTube  | A YouTube elindítása   |
| 5. SUBT   | A feliratozás engedélyezése/tiltása DTV módokban.  |
| 6.   | Nyomja meg a stop gombot a lejátszás megállításához.   |
| 7.   | A hang némitása vagy visszaállítása.   |
| 8.   | Gyors visszatekerés.   |
| 9.   | Gyors előrepörgetés.   |
| 10.   | Nyomja meg a pause gombot, a lejátszás pillanat megállításához, majd nyomja meg újra a lejátszás folytatásához |
| 11.TEXT   | A Teletext menü megnyitása, vagy kilépés a Teletext menüből.   |
| 12.GUIDE  |  |
| 13.ASPECT   |  |
| 14.  OK  | Navigálás a menüben. A kiválasztás elfogadása.   |
| 15.BACK   | Csatorna nézet módban váltás a korábban nézett csatornára. Menü módban visszalépés az előző menüre             |
| 16.    | A készülék menüjének megjelenítése.  |
| 17.    | A kezdő képernyő (HOME Desktop) megjelenítése.   |
| 18.VOL +/-  | A hangerő növelése csökkentése.  |
| 19.CH  /  | Csatorna váltása FEL/LE.   |
| 20.    | Nyomja meg, hogy aktiválja a hangvezérlés funkciót.  |
| 21.0 ~ 9  | Közvetlen csatorna választás.  |
| 22.INFO   | Információ a jelenlegi forrásról.  |
| 23.SZÍNES GOMBOK  |  |
| 24.G  | Az adott funkció végrehajtása TV vagy DTV módban.  |

\* Tagságot, előfizetést nem tartalmaz. A Netflix a választott országokban elérhető. A Netflix streaming szolgáltatásához a Netflixel történő előfizetői fiók/registrláció létrehozása szükséges. További részletekért és információkért látogasson el a [www.netflix.com/TermsOfUse](http://www.netflix.com/TermsOfUse) oldalra.

## 2.5 Az elemek behelyezése

Fig. 5

Helyezzen be 2xAAA elemet a kisebbik távirányító elemtartójába. Figyeljen az elemek polaritás helyes behelyezésére.

**MEGJEGYZÉS:** A képek csak illusztrációk. A valódi eszköz kinézete eltérő lehet.

1. Nyomja meg a lapot és húzza fel.
2. Helyezzen 2x AAA elemet a rekeszbe, és ellenőrizze, hogy megfelelő-e a polaritás.
3. A bezáráshoz csúsztassa vízszintesen a takarólapot a helyére.

Az elemek használatával kapcsolatos óvintézkedések

Az elemek helytelen használata szivárgáshoz vezethet. Figyelmesen kövesse az alábbi utasításokat.

1. Ügyeljen az elemek polaritás helyes használatára.
2. Amikor az elemekben lévő feszültség lecsökken, az kihat a működési távolságra, cserélje ki az elemeket új elemekre. Amennyiben huzamosabb ideig nem használja, az eszközt vegye ki az elemeket a távirányítóból.
3. Ne használjon különböző típusú elemeket keverve, (például Magnézium, és Alkáli elemeket).
4. Az elemeket ne dobja tűzbe, ne próbálja meg újratölteni, vagy szétbontani.
5. Kérjük, semmisítse meg az elemeket a vonatkozó környezetvédelmi szabályok szerint.

## 2.6 A távirányító használata

- A távirányító használatához irányítsa azt a TV készüléken elhelyezett távirányító szenzor irányába. Amennyiben tárgyak helyezkednek el a távirányító és a TV készüléken elhelyezett távirányító szenzor között azok akadályozhatják a működést.
- Ne rázza, és ne csapkodja a távirányítót. Ne öntsön bele folyadékot, ne tegye a távirányítót magas páratartalmú helyre.
- Ne tegye a távirányítót közvetlen napfényre, mert az a hő hatására eldeformálódhat.
- A közvetlen napfény vagy erős fényű megvilágítás, csökkentheti vagy meggátolhatja a távirányító működését. Ebben az esetben változtassa meg a világítást, vagy a TV készüléke pozícióját, vagy használja a távirányítót közelebbről.

\* a választása megerősítéséhez használja az OK vagy a jobbra ARROW gombot.

## 3.0 ELSŐ TELEPÍTÉS

Miután minden csatlakoztatást elvégzett csatlakoztassa be a TV készüléket.

Kérjük, kövesse az első telepítés (FTI) képernyőn megjelenő folyamatát és végezze el a telepítést. Ez néhány percet vesz igénybe.

### TV Csatornák telepítése/TV channels installation

Válassza kia z országot és erősítse meg az OK gomb megnyomásával.

<b>Country</b> Please select your country. Use 'OK' or 'Right' key to go to next page.	Czechina
	Denmark
	Estonia
	Finland
	France
	Germany
	Greece
	Hungary
	India

Válassza ki a TV módot *Otthon/Home* vagy *Üzlet/Bolt/Retail* hogy meghatározza a TV telepítésének és használatának a helyét.

<b>Select TV mode</b> 'Home' mode is optimized for efficient energy usage for home use. 'Retail' mode is optimized to store demo with fixed settings. Use 'OK' or 'Right' key to go to next page.	Home
	Retail

Válassza ki a használni kívánt tuner módot *Műhold/Satellite* vagy *Antenna/Kábel/Antenna/Cable*.

<b>Tuner mode</b> Please select your tuner mode: Use 'OK' or 'Right' key to go to next page.	Satellite
	Antenna/Cable

A földfelszíni vagy kábel sugárzású csatornák telepítéséhez válassza ki az *Antenna/Kábel*/*Antenna/Cable* opciót és válassza ki a szükséges típust. Lehetősége van kihagyni és később telepíteni a csatornákat.

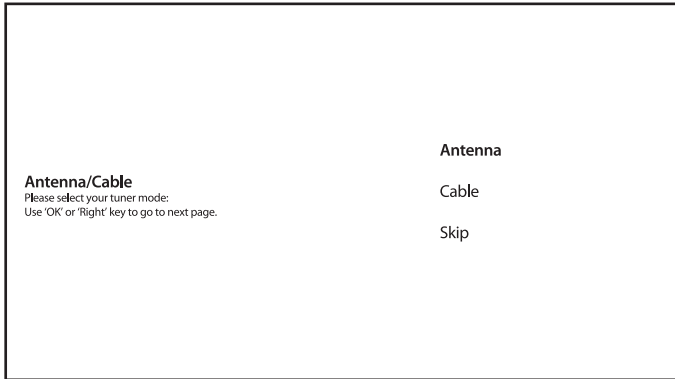

A műholdas sugárzású csatornák telepítéséhez válassza ki a *Műhold/Satellite* opciót és végezze el a szükséges beállításokat a jelenleg használt műholdas rendszerének megfelelően. Lehetősége van kihagyni és később telepíteni a csatornákat. Kérjük, olvassa el 5.1 Fejezet a további információkért a TV csatornák telepítéséhez.

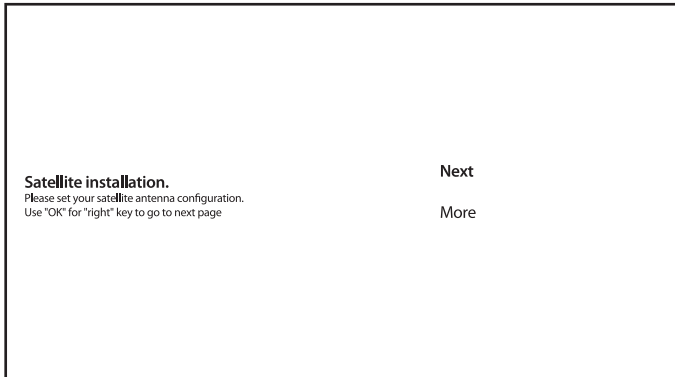

A telepítés elvégzéséhez kövesse a képernyőn megjelenő utasításokat.

**Gratulálunk! Sikeresen befejezte TV készüléke első telepítést.**

## 4.0 KEZDŐ KÉPERNYŐ/HOME SCREEN

A kezdőképernyő/ Home screen a fő képernyője ennek a TV modellnek.



Ez néhány zónára és vonalakra van felosztva és a következőket tartalmazza:

- Keresősáv/Search line lehetősége van szöveget beírni, hogy információt keressen vagy tartalmat beírt szöveggel kapcsolatban.

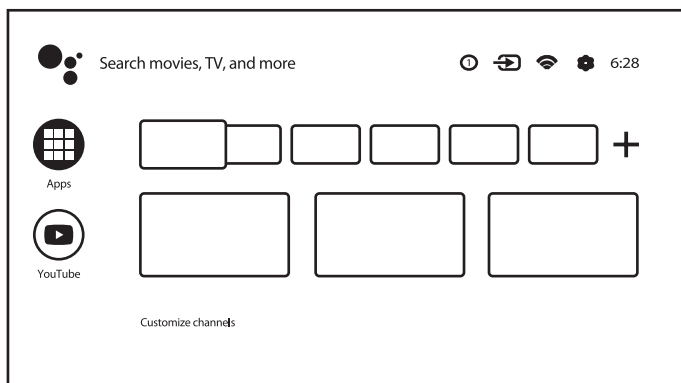
- Értésítési sarok/Notification corner, Információt biztosít a rendszer értesítésekről és üzenetekről. Valamint gyors hozzáférést biztosít a TV készülék bemeneteihez, a kapcsolatokhoz, beállításokhoz, és itt jelenik meg az aktuális rendszer idő is.
- Alkalmazás vonal/Application line *Apps/Alkalmazások*, Ez a vonal tartalmazza a leggyakrabban használt alkalmazásokat beleértve a *Live TV/Élő TV* alkalmazást és másokat, és az *Apps/Alkalmazások* ikont – hogy hozzáférjen a már telepített alkalmazások listájához, és az Application Store/Alkalmazás bolthoz hogy új alkalmazásokat szerezhesen be.
- Néhány további vonal, amelyeket úgy is hívnak hogy *Channels/Csatornák*, amelyek részletes tartalmat jelenítenek meg az egyes alkalmazásokhoz. Lehetősége van egyedileg megadni az ezen területen megjelenítendő tartalmakat. Használja a *Customize channels/Csatornák személyre szabása* funkciót, a változtatásokhoz.



A kezdőképernyő/Home screen megjelenítéséhez és a kilépéshez bármelyik jelenleg aktív alkalmazásból, nyomja meg a  gombot a távirányítón.

Használja a  és  gombokat, hogy navigáljon és nyomja meg az OK gombot, hogy megnyissa a választott opciót vagy alkalmazást.

## 4.1 Bemenetek /Inputs

A TV készülék a következő bemenetekkel vagy bemeneti jelforrásokkal rendelkezik: *TV vagy Channels/Csatornák, Composite/Kompozit, HDMI 1, HDMI 2 és HDMI 3.*

Hogy hozzáférjen ehhez az opcióhoz, válassza ki az *Inputs/Bemenetek* elemet a kezdőképernyőn/Home screen vagy nyomja meg az INPUT gombot a távirányítón.

Válassza ki az eszköze bemeneti jelforrását, amin keresztül az eszközt a TV készülékhez csatlakoztatta.

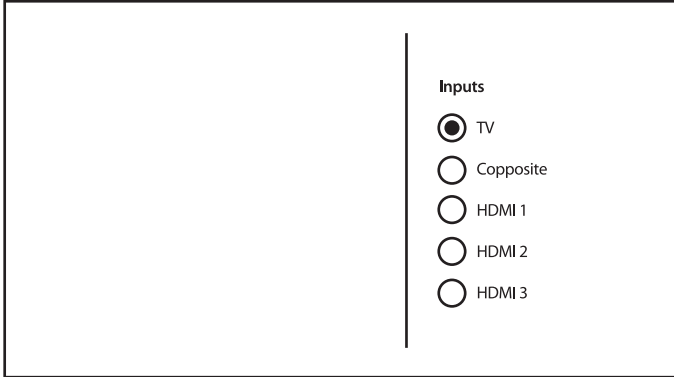

## 4.2 Hálózat és Internet/Network & internet

Az internet csatlakoztatásával lehetősége van alkalmazások telepítésére és az internetes alkalmazások használatára. (például a Youtube és a Netflix, stb.) és hogy a smart TV további funkcióit élvezhesse.

A Hálózati és Internet kapcsolathoz való hozzáférés a *Network & internet/Hálózat és Internet* menü pontban érhető el a *Settings/Beállítások* menüben, vagy a gyors elérés panelen a Kezdő képernyőn/Home screen

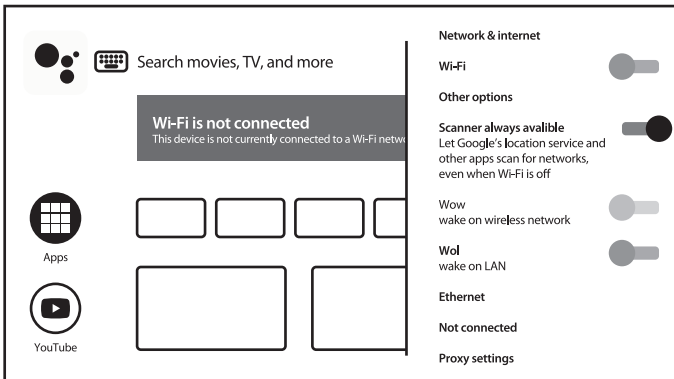

A TV készüléket két féle képen csatlakoztathatja az otthoni hálózatához:

- Vezetékes/Wired, a készülék hátlapján található RJ-45 (LAN) csatlakozón keresztül, Ethernet kábel csatlakoztatásával.
- Vezeték nélküli/Wireless, az otthoni vezeték nélküli hálózatához történő kapcsolódással.

### MEGJEGYZÉS:

Az Internet eléréséhez, önnek elő kell fizetnie egy szélessávú internet kapcsolatra az internet szolgáltatójánál.

## MEGJEGYZÉS:

Az alábbi leírás csak egy általános leírás a szokásos lépésekről, hogy hogyan csatlakoztassa a TV készüléket a vezetékes vagy vezeték nélküli hálózathoz. A kapcsolódási mód eltérő lehet, az ön aktuális hálózati beállításaitól függően. Amennyiben kérdése van az otthoni hálózataról, kérjük, lépjen kapcsolatba a hálózata rendszergazdjával vagy az internet szolgáltatójával.

## Csatlakoztatás vezetékes hálózathoz

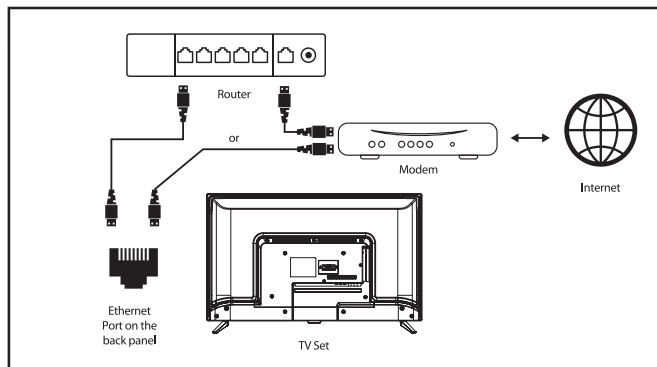

## Csatlakoztatás vezetékes hálózathoz

1. Ellenőrizze, a következőket:
  - Rendelkezik elégséges hosszúságú Ethernet kábellel amely elér a TV készülékéhez.
  - Rendelkezik a csatlakoztatáshoz szükséges modemmel vagy routerrel és szabad LAN portal.
  - Rendelkezik egy nagy sebességű internet kapcsolattal
2. Csatlakoztassa az Ethernet kábelt a routerhez és a TV készüléke Ethernet portjához.
3. Válassza ki az *Ethernet* menüpont, hogy beállítsa a kapcsolatot (Ha szükséges).

## Csatlakoztatás vezeték nélküli hálózathoz

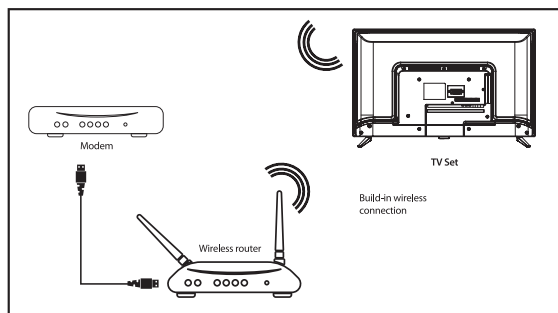

## Csatlakoztatás vezeték nélküli hálózathoz:

1. Ellenőrizze a következőket:
  - Rendelkezik routerrel vagy modemmel és a routere/modemje sugároz vezeték nélküli hálózatot a 2.4GHz-es sávban.



- Rendelkezik nagy sebességű internet kapcsolattal.
- 2. Válassza ki a Wi-Fi hálózatát az *Elérhető Hálózatok/Available networks* listából majd adja meg a Wi-Fi jelszavát a kapcsolódáshoz.
- 3. Amennyiben szükséges használja a többi menü opciót, hogy beállítsa a kapcsolatát (ha szükséges).

Kérjük, olvassa el a 6. fejezetet a TV készüléke további Smart funkcióiról.

## 5.0 ÉLŐ TV/LIVE TV HASZNÁLATA

Válassza ki az *Élő TV/Live TV* alkalmazást a Kezdő képernyő/Home screen-ről vagy a *TV vagy Csatornák/TV or Channels* a bemeneti menüből hogy nézhesse az élő TV csatornákat. Nyomja meg az OK gombot, az alkalmazás elindításához.

Ez az alkalmazás biztosítja a hozzáférést az élő TV adásokhoz hogy élvezhesse a kedvenc TV és Rádió műsorait a TV jel forrásokból (Földfelszíni digitális sugárzás/Aerial/Antenna, Kábeltvévő/Cable vagy a Műholdas/Satellites) az önnél elérhető vételi típusoktól függően.

Amennyiben kihagyta a DTV telepítést az első telepítés során és most indítja el először az alkalmazást, az alkalmazás javasolni fogja, hogy hajtja végre a csatorna keresést és a csatornák telepítését.

### MEGJEGYZÉS:

Kérjük, vegye figyelembe, hogy nincs mit nézni, ha nem hajtja végre a csatornák keresését és telepítését.

## 5.1 Csatorna Telepítés/Channel installation

Két féle képen telepítheti a csatornákat.

Verzió 1 - A TV menün keresztül a *Csatornák/Channels* menü pontból

Ez egy egyszerű folyamat hogy hozzáadjon csatornákat.

Nyomja meg a MENU és utána a ▲ gombot, hogy eljusson a *Csatornák/Channels* menübe.

Válassza ki a *CH+* ikont, hogy új csatornákat adjon hozzá.

Válassza ki a csatorna telepítés forrását.

Válassza ki a *Tuner(DTV)* a digitális csatornák telepítéséhez. További opciók *Tuner(ATV)* – az analóg vagy kábel csatornák telepítéséhez és *A Google Play Movies & TV/Google Play Movies & TV* – források az online streaming TV csatornákhöz az Internetről.

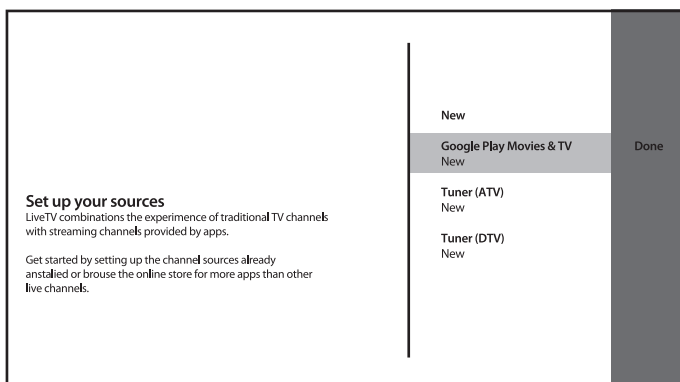
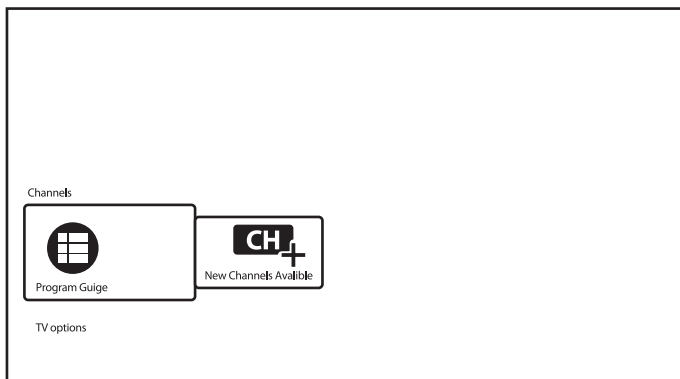

A *Tuner(DTV)* forrás választása esetén ugyanaz a csatorna telepítési folyamat indul el in az első telepítés FTI esetén.

Válassza ki az ön helyén elérhető Tuner módot *Műhold/Satellite* vagy *Antenna/Kábeltévé/ Antenna/Cable* és kövesse a képernyőn megjelenő utasításokat.

A további részletekért kérjük olvassa el a 3. Fejezetet.

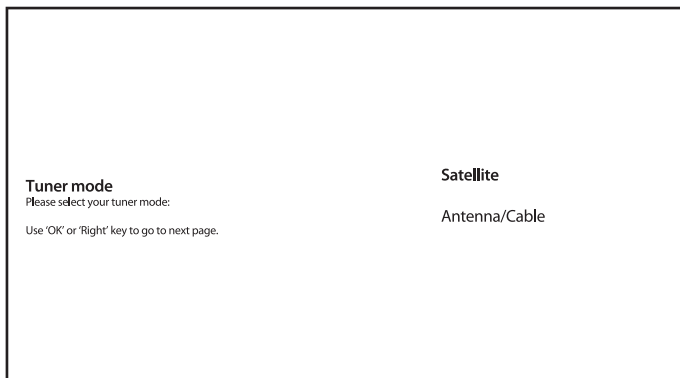

A *Tuner (AnalogTV)/Tuner(ATV)* forrás esetén a rendszer elkezd keresni az analóg sugárzású antenna vagy kábeltévé adásokat a csatlakoztatott antennán keresztül. Lehetősége van, hogy kihagyja a keresést. Ez esetben válassza ki a *Keresés kihagyása/Skip Scan* elemet. Nincs további beállítási lehetőség.

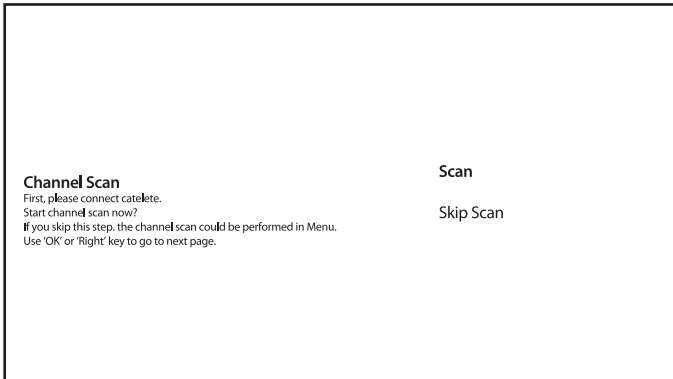

Miután az új csatornák telepítése befejeződött, a befejezés megerősítéséhez, válassza ki a *BEFEJEZÉS/FINISH* elemet.



Válassza ki a *Kész/Done* opciót a forrás képernyőn, hogy kilépjen a folyamatból.

Verzió 2 - A *Beállítások/Settings* menüből a *Csatorna/Chapter* menüben.

Ez egy még általánosabb folyamat, hogy csatornákat adjon hozzá. Itt szintén lehetősége van több opciót megadni a csatornához.

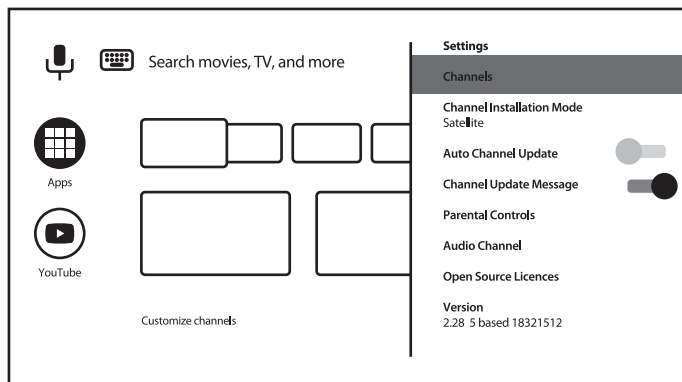
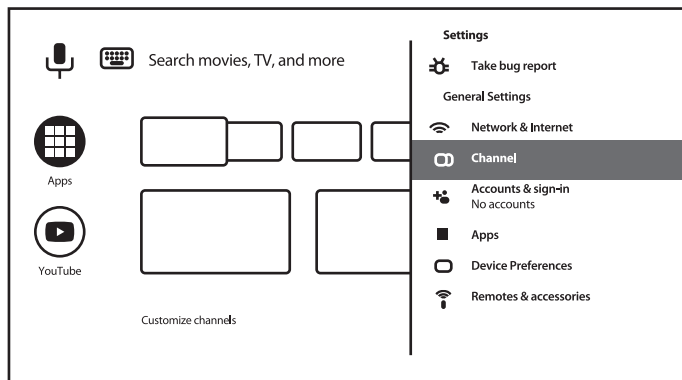

## Csatornák/Channels

Ez a fejezet a csatornák telepítéséről (hozzáadás/frissítés vagy újra keresés az antenna/kábeltévé/műhold vételhez, csatornák kézi keresése) és a csatornák kezeléséről (kihagyás, rendezés, mozgítás vagy csatorna szerkesztése a listában vagy a csatornalista törlése) szól.

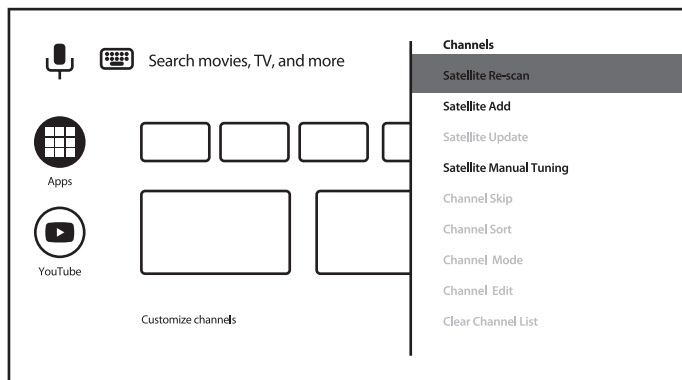

### Csatorna telepítési mód/Channel Installation Mode

Ez a fejezet a csatorna telepítéshez használni kívánt jel forrás kiválasztásáról szól.

A választható jel forrás opciók *Antenna, Kábeltévé/Cable vagy Műhold/Satellite*.

További opciók a *Csatorna/Channel* menü pontban:

#### *Automatikus csatorna frissítés/Auto Channel Update*

- a csatorna lista automatikus frissítés amennyiben a szolgáltató változtatást hajt végre.;

#### *Csatorna frissítés üzenet/Channel Update Message*

- a készülék megjelenítsen üzenetet a csatorna frissítés esetén;

#### *Szülői Felügyelet/Parental Controls*

- (a jelszó helyes megadása után érhető el) hogy meghatározza a zárolt csatornákat, az egy műsor korlátozásokat, a bemeneti jel források zárolását/feloldását és a jelszó/PIN megváltoztatása.;

#### *Audio nyelv/Audio Language és Második Audio Nyelv/2nd Audio Language*

– hogy előre megadja az előnyben részesített első és második nyelvet, amennyiben elérhetőek az adott vételi/sugárzási rendszerben az adott csatornán.

## 5.2 TV Csatornák megtekintése/Watching TV Channels

Miután a telepítés befejeződött, használhatja a TV készüléket a telepített TV csatornák megtekintésére.

Néhány hasznos funkció a kényelmes tévénézéshez.

### Csatorna váltás/Changing channels

A következő módokon válthatja a csatornákat:

- Közvetlenül a szám 0~9 gombokkal megadva a list szerinti csatorna számot.
- A ▲▼ vagy a CH+/CH- gombokkal.
- A csatornalistán keresztül az OK és a ▲▼ gombokkal. Használja a COLOUR gombokat a listában, hogy keresztül menjen a listán az Page Up vagy Down, válassza ki a többi opciót, hogy elkészítse a listát (típus szerint, rendezés vagy csatorna keresés, szám vagy név alapján) vagy hogy átváltson a Kedvencek Listára.

### Információs sáv/Info Banner

A tévénézés közben nyomja meg az INFO gombot, hogy információt kapjon a jelenlegi és a következő műsorról\*.

Nyomja meg az INFO gombot kétszer vagy többször, hogy hogy be vagy kikapcsolja a részletes információkat a jelenleg sugárzott műsorról.

\* A Műsor információ akkor kerül megjelenítésre ha az elérhető. Elérhetősége a sugárzástól/szolgáltatótól függ.

## 5.3 Elektronikus műsorújság/Electronic Program Guide (EPG)

Az EPG a digitális elektronikus műsor újság. Ezt a műsor szolgáltatók biztosítják és információt biztosítanak a sugárzott műsorokhoz. Digitális TV módban a GUIDE gomb megnyomásával jelentheti meg. Nyomja meg a GUIDE gombot, hogy megjelenítse az EPG felületét. Használja a ▲▼ a csatorna választáshoz és a ◀▶ gombokat, hogy megtekintse a részletes információkat a műsorokhoz.

Nyomja meg a BACK gombot, a visszatéréshez csatorna nézet módba.

Nyomja meg a COLOUR gombokat a kívánt funkció végrehajtásához.

PIROS	Ugrás az EPG előző napjára
ZÖLD	Ugrás az EPG következő napjára
SÁRGA	A műsor részletes információjának görgetése.
KÉK	szűrés (például műfajra) az EPG információkban.

## 5.4 TV Menü/TV Menu

Az *Élő TV/Live TV* applikációban elvégezheti a csatorna nézet beállításokat és beállíthat más opciókat.

Nyomja meg a  hogy megnyissa a TV alkalmazás menü opcióit.

2 szintje van a menünek *TV Opciók/TV options* (alapértelmezett) és a *Csatornák/Channels*.

*TV Opciók/TV options* a következő almenükből áll: *Forrás/Source*, *Kép Mód/Picture Mode*, *Kijelző Mód/Display Mode*, *Hang Mód/Sound Mode*, *Hangszórók/Speakers*, *Elektromos ellátás/Power*, *CI Kártya/CI Card*, *Haladó Opciók/Advanced Options* és *Beállítások/Settings*.

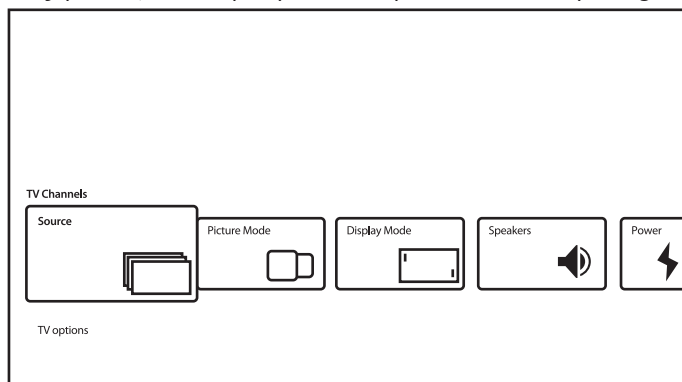

*Forrás/Source* A Bemenetek/Inputs menüvel megegyező menü jelenik meg, amely fentebb részletezésre került. Kérjük, olvassa el a 4.1 Fejezet-et a további információkért.

*Kép mód/Picture Mode* a kép minőségével kapcsolatos beállítások: *Standard/Standard* (az alapértelmezett) } és *Felhasználói/User*, *Színes/Vivid*, *Sport/Sport*, *Film/Movie*, *Játék/Game*, *Energia takarékos/Energy Saving*. Válassza ki az önnek legjobban illeszkedő képminőséget.

*Képernyő Mód/Display Mode* A képernyő képarányát állíthatja be: *Automatikus/Automatic* (az alapértelmezett) } és *Teljes/Full*, *Szuper Nagyítás/Super Zoom*, *Méretezés nélkül/Unscaled*, *4:3*, *Film kibővítve 14:9/Movie expand 14:9*, *Film kibővítve 16:9/Movie expand 16:9*.

Ez a menü szintén elérhető az ASPECT gomb megnyomásával.

*Hangszórók/Speakers* A TV hangkimenetének beállításai: *TV Hangszórók/TV Speakers* (az alapértelmezett) } és *Külső hangrendszer/External Audio System*.

*Elektromos Ellátás/Power* A következő paramétereket lehet beállítani *Elalvás időzítő/Sleep Timer*, *Kikapcsolás időzítő/Switch Off Timer*, *Nincs jel automatikus kikapcsolás/No Signal Auto Power Off* és mások.

*CI Kártya/CI Card* megjeleníti a CI foglalat/CI slot és CAM kártya menü/CAM card menu-t, mint a: *CAM Menü/CAM Menu*, *CAM szkennelése/CAM scan*, *Felhasználói Beállítások/User Preference*.

A használt CAM modultól és a kártyától függően az azokban elérhető funkcióktól menüktől függően további elemek jelenhetnek meg.

*Haladó Beállítások/Advanced Options* a sugárzással kapcsolatos további opciók és információk. Elérhető opciók és paraméterek:

*Hangsávok/Sound Tracks* – amennyiben a sugárzásban elérhető akkor a választható hangsávok;  
*Alapértelmezett csatorna/Default Channel* – válassza ki a csatornát amivel a TV készülék a bekapcsolás után elindul;

*HBBTV Beállítások/HBBTV Settings* – a HBBTV paramétereinek beállítása a használathoz;

*Automatikus elalvás/Auto Sleep* – meghatározhatja az inaktivitási idejét, ami után a TV készülék automatikusan készenléti módba kapcsol;

és még néhány egyéb paraméter beállítása a feliratozáshoz, Teletexhez és másokhoz.

*Rendszer Információ/System Information* – részletes információ a jelenleg nézett csatornáról, úgy mint a jel szint, jel minőség, frekvencia, Szolgáltatás ID, stb.

*Verzió Információ/Version Info* – A készülék modell száma és a jelenlegi FW verzió

TV Menü 2. szint/2nd TV menu level

Ez a *Csatorna/Channels* és néhány információhoz és a sugárzási paraméterekhez ad hozzáférést.

A menü megnyitásához nyomja meg a  gombot, majd nyomja meg a  gombot.

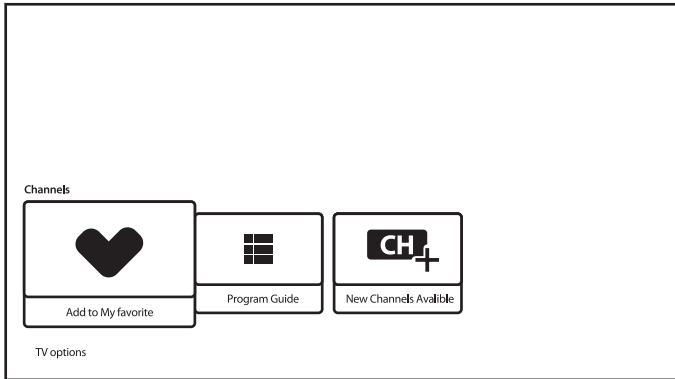

A következő elemeket tartalmazza: *Hozzáadás a kedvencekhez/Add to My Favorites*, *Műsorújság/Program Guide*, *CH+* (*Új csatornák elérhetőek/New Channels Available*).

*Hozzáadás a Kedvencekhez/Add to My Favorites* lehetősége van hozzáadni/elvenni a jelenleg nézett csatornát a kedvencek listához. A Piros szív jelenti, hogy a választott csatorna már a kedvencek listában van.

*Műsor Újság/Program Guide* Hozzáférést biztosít az EPG-hez. Kérjük, olvassa el a 5.3 Fejezetet a további információkért.

*CH+* (*Új csatornák érhetőek el/New Channels Available*) ezzel a az eszközzel, gyorsan hozzáadhat telepíthet új csatornákat a csatornalistához. Kérjük olvassa el a 5.1 Fejezetet a további információkért.

## 6.0 SMART TV LEHETŐSÉGEK/SMART TV POSSIBILITIES

Az ön TV készüléke egy Smart/Okos TV. Ez azt jelenti, hogy a hagyományos elő TV adásokon kívül, néhány extra funkcióval is el van látva. Ezek lehetőséget biztosítanak, hogy még rugalmasabban és szélesebb körben használja ezáltal, további video források közül választva, például: YouTube, Netflix, stb., valamint különböző alkalmazásokat telepíthet, hogy bővítse a TV készüléke funkcióit.

### MEGJEGYZÉS:

A TV készüléke Okos/Smart funkcióinak használatához, a TV készüléket csatlakoztatni kell az internethez, és a legtöbb esetben a Google Fiókjára is szüksége lesz. Kérjük, olvassa el a 3. Fejezet és 7. Fejezet részeket a további információkért, hogyan állítsa be az internetet, valamint a Google Fiók használatát.

A Google fiókja használatával hozzáférést kap az alkalmazásokhoz és játékokhoz, filmekhez és zenéhez a Google Play Store-ból. Itt keresheti és választhatja ki majd telepítheti a hasznos használni kívánt alkalmazásokat, vagy játékokat, vagy például alkalmazást IPTV tartalmakhoz. Hogy streaming videókat és zenéket nézhessen, vagy másik lejátszót a multimédia tartalmainak, és akár, hogy információt kapjon az időjárásról stb.

Elég gyakran az egyes alkalmazások külön regisztrációt igényelnek, egyedi fiókkal, hogy elérhesse a szolgáltatásaikat. Kérjük, vegye figyelembe, hogy nem minden szolgáltatás ingyenes, egyes szolgáltatások előfizetést igényelnek.

## 7.0 RENDSZER BEÁLLÍTÁSOK/SYSTEM SETTINGS

Hozzáférés a TV-készülék összes beállításához a *Beállítások/Settings* fejezet menüjéből a kezdőképernyő gyorselérési paneljén keresztül vagy a *Élő TV/Live TV* alkalmazás menüjéből.

### 7.1 Beállítások a Fő menüben/Settings main menu

A Fő funkciók mint hálózati kapcsolat/network connection, csatorna telepítés/channel installation, fiókok/accounts és mások érhetőek el az első oldalon a beállítás menüben.

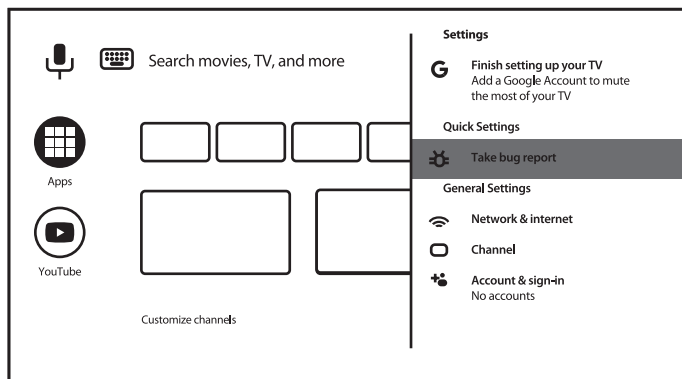



Itt kap rendszer javaslatokat, kezelheti a fiókjait (*Fiókok & Bejelentkezés/Accounts & sign-in*), a telepített alkalmazások (*Alkalmazások/Apps*), megadhatja az engedélyeket, a speciális hozzáférést és Biztonsági & korlátozási opciókat.

A *Hálózat és Internet/Network & internet* kapcsolathoz kérjük olvassa el a 4.2 Fejezet *Csatorna/Channel* az *Élő TV/Live TV* alkalmazáshoz csatorna telepítés és kezelés. Kérjük, olvassa el a Fejezet 5.1 további információikért.

A *Távírányítók és Kiegészítők/Remotes & accessories* különböző kiegészítőket adhat hozzá a TV készülékhez és kezelheti azokat például távirányító, Bluetooth fejhallgatók stb.

## 7.2 Eszköz preferencia menü/Device Preferences menu

A TV készülékkel kapcsolatos beállítások, mint a *Dátum és Idő/Date & time*, *Nyelv/Language*, *Kép/Picture*, *Hang/Sound* stb. Kérjük válassza ki az *Eszköz Preferenciákat/Device Preferences* a menüben.

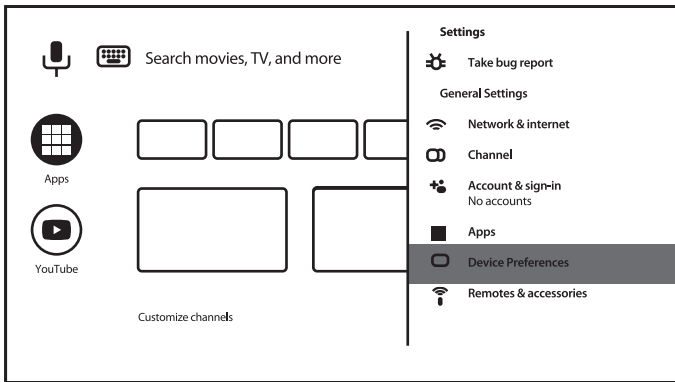

Nyomja meg a MENU gombot a fő menü megjelenítéséhez Nyomja meg a ▲/▼ gombokat, hogy kiválassza az *Eszköz Preferenciákat/Device Preferences* a fő menüben, majd nyomja meg az OK gombot.

A következő menü pontok érhetőek el:

*A készülékről/About*      információt biztosít az eszköz nevééről és a modellnévről, valamint itt érhetőek el az eszköz újraindítása és a rendszer frissítés funkciók is.

*Dátum és Idő/Date & Time*      itt adhatja meg, hogyan kívánja beállítani a helyi dátumot és az időt, beállíthatja az információ formátumát, és kiválaszthatja a helyi időzónát.

*Időzítés/Timer*      Beállíthatja a TV készülék ki és be kapcsolási idő paramétereit.

*Nyelv/Language*      Megjeleníti a választható nyelvek listáját, hogy kiválassza és beállítsa a TV készülék menüjének a nyelvét. Használja a ▲/▼ gombokat, hogy kiválassza a megfelelő nyelvet, majd nyomja meg az OK gombot a megerősítéshez.

*Billentyűzet/Keyboard*      A képernyőn megjelenő billentyűzet paramétereinek beállításait végezheti el.

*Bemenetek/Inputs*      A készüléken elérhető bemeneti jel források, kiválasztása, kezelése.

## *Elektromos ellátás/Power*

A készülék egyes energia fogyasztásainak állapot beállításai mint *Elalvás időzítés/Sleep Timer, Kép Kij/Picture off, Kikapcsolás időzítés/Switch Off Timer* és *Nincs jel esetén automatikus kikapcsolás/No Signal Auto Power Off*.

## *Kép/Picture*

A kép mód beállítása, és a kép paramétereinek kézi beállításai mint: *Fényerő/Brightness, Kontraszt/Contrast, Telítettség/Saturation, Szín/Colour, Hőmérséklet/Temperature*, stb.

## *Hang/Sound*

Megadhatja a rendszer hang módját, és kézzel beállíthatja a hang paramétereket, úgy mint: *Rendszer hangok/System sounds, Egyensúly/Balance, Equalizer, Automatikus hangerő szabályzás/Auto Volume Control*, stb.

## *Tároló/Storage*

Információ a belső tárolóról és a csatlakoztatott tároló egységről.

## *Kezdőképernyő/Home screen*

A kezdő képernyő/Home screen személyre szabása.

További opciók ebben a menüben: *Áruház mód/Retail Mode, Google Asszisztens/Google Assistant, Beépített Chromecast/Chromecast built-in, Képernyő kímélő/Screen saver, Hely/Location, Használat és Diagnosztika/Usage & diagnostics, Hozzáférhetőség/Accessibility*

## *Reset/Reset*

Minden paraméter visszaállítása a TV készüléken a gyári beállításokra. Kérjük, vegye figyelembe, hogy ennek a funkciónak az elfogadásával és végrehajtásával, minden korábban végrehajtott megadott beállítás, és telepített alkalmazás, és a beállított fiókok, törlésre kerülnek a TV készülékről, és a TV resetelésre kerül és a gyári beállítások visszaállításra kerülnek!

## 8.0 MULTIMÉDIA/MULTIMEDIA

### 8.1 Emlékeztető az USB tárolóeszköz használatához

1. Nem minden USB tároló egység kompatibilis és vagy működik megfelelően ezzel a TV készülékkel.
2. Készítsen biztonsági mentést az USB tároló egységen tárolt fontos adatairól mielőtt csatlakoztatná azt a TV készülékhez, az esetleges nem várt adatvesztések elkerülése érdekében. A STRONG nem vállal felelősséget a helytelen használat vagy meghibásodás miatti veszteségekért. Az adatok biztonsági mentése a fogyasztó felelőssége.
3. Nagy fájlméretek esetén a betöltési sebesség valamivel hosszabb lehet.
4. Az USB-tárolóeszközök felismerési sebessége minden esetben az egyes eszközöktől függ.
5. Az USB-tárolóeszköz csatlakoztatásakor vagy leválasztásakor ellenőrizze, hogy a TV nincs-e USB üzemmódban, különben az USB-tárolóeszköz vagy a rajta tárolt fájlok megsérülhetnek.
6. Csak olyan USB-tárolóeszközt használjon, amely a Windows operációs rendszeren biztosított FAT16, FAT32, NTFS (csak lejátszás) fájlrendszerben van formázva. Ha egy másik segédprogrammal formázott tárolóeszközt kíván csatlakoztatni, amelyet a Windows nem támogat, előfordulhat, hogy az eszközt a TV készülék nem ismeri fel.
7. Amennyiben olyan USB (HDD) merevlemez kíván használni, amelynek a tápellátása nem külső hálózati adapterrel történik, akkor a csatlakoztatás előtt ellenőrizze, hogy az eszköz teljesítmény nem haladja meg az 500 mA-t. Ellenkező esetben a TV készülék

készületi módba kapcsol, és önnek ki kell húzni az USB tároló eszközt, és újra kell indítania a TV készüléket.

8. A "Nem támogatott fájl/Unsupported File" üzenet jelenik meg abban az esetben, ha a választott fájl formátuma nem támogatott, vagy a fájl sérült.
9. A nagyfelbontású HD képek betöltéséhez hosszabb idő szükséges, amit nem a TV okoz, kérjük, legyen türelmes.
10. Előfordulhat, hogy ez a TV nem támogat néhány multimédiás fájlt, amelyet megváltoztattak és frissítettek a kódolási formátum megváltoztatásával vagy más technikai szempontok fejlődésével.

## 8.2 Multimédia Lejátszó/Multimedia Player

Média fájlok lejátszása esetén, videók, filmek, zenei fájlok, fotók és képek, valamint szöveg(text) fájlok megjelenítéséhez a csatlakoztatott tároló eszköztől javasoljuk, hogy használja a beépített média lejátszót. (a megjelenített ikonja az MMP). A beépített alkalmazás elérhető a telepített alkalmazások listában.

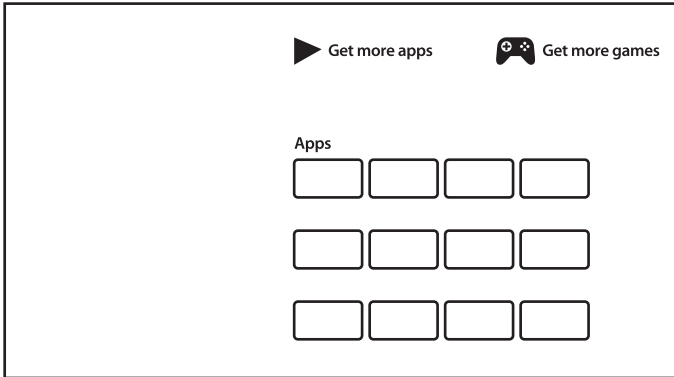

A Multimédia lejátszó segítségével megjelenítheti a támogatott formátumú videó, hang, kép vagy szöveg/text fájlokat a csatlakoztatott USB tárolóeszközéről a TV képernyőjén.

### MEGJEGYZÉS:

Ha valamilyen oknál fogva nem szeretné használni a beépített Multimédia lejátszó alkalmazást, abban az esetben megnyithatja a Google Play Store-t és telepíthet másik elérhető Multimédia lejátszó alkalmazást is. (például: MX Player, VLC Player, stb.).

### MEGJEGYZÉS:

A multimédia fájlok támogatása vagy nem támogatása nem csak a TV készüléktől függ, hanem az adott multimédia lejátszótól, amit a lejátszáshoz használ. A különböző multimédia alkalmazások olyan beépített képességeket, tartalmazhatnak, amelyek támogatást biztosítanak különböző formátumú és típusú multimédia fájlok lejátszásához.

Csatlakoztassa az USB tárolóeszközét az USB portra, indítsa el a Multimédia lejátszót, és válassza ki a média típust, a multimédia kiválasztása oldalon: *Videó/Video*, *Fotó/Kép/Photo*, *Audió/Hang/Audio* és *Szöveg/Text*.

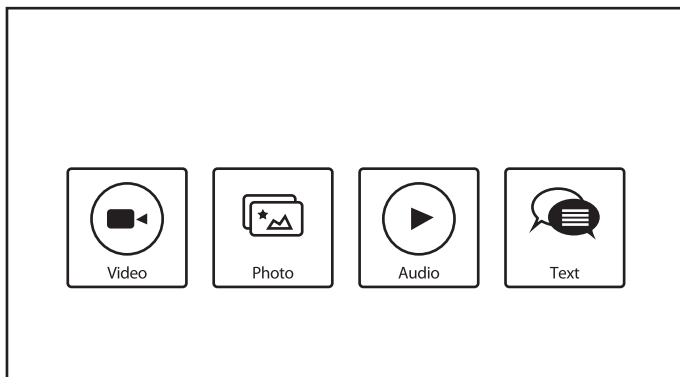

A kiválasztás megerősítéséhez nyomja meg az OK gombot.

A képernyőn a következők jelennek meg:

- A képernyő baloldalán: a választott média típusa és az összefoglaló információ jelenik meg a választott fájlról. Ha a lejátszást megállította a pause gombbal, vagy folytatja a lejátszás kis képernyő módban, akkor az szintén itt jelenik meg.
- A képernyő jobb oldalán: a csatlakoztatott USB tároló eszközön elérhető tartalom jelenik meg, a könyvtárakkal és a fájlokkal.

Használja a ▲▼ és a ◀▶ gombokkal, hogy kiválassza ki a könyvtárat és vagy a fájlt.

A kiválasztott könyvtár megnyitásához használja az OK gombot.

Jelölje ki a lejátszani kívánt fájlt, és nyomja meg az OK gombot a megnyitáshoz.

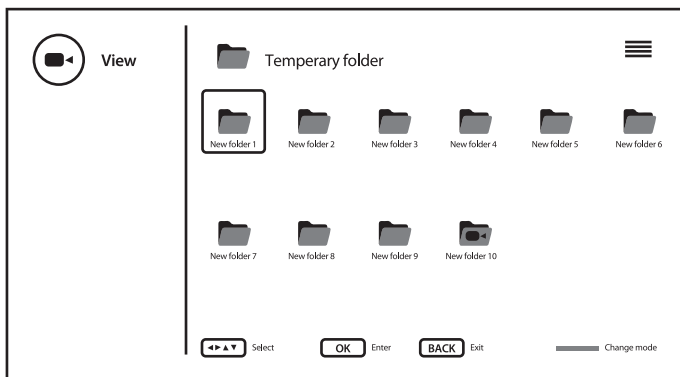

Lehetősége van a könyvtárstruktúra megjelenítésének megváltoztatására, ikon módról fa struktúra módra és vissza a KÉK gombbal.

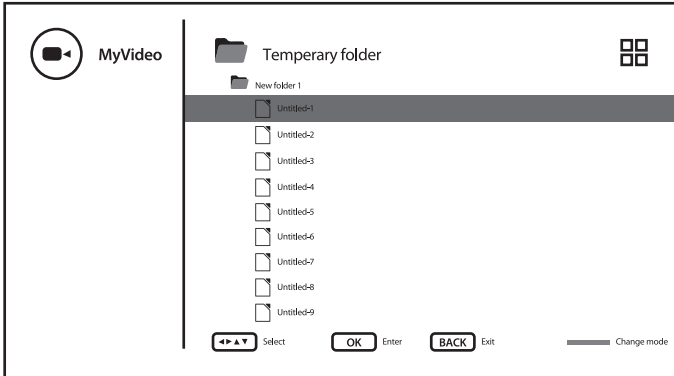

A lejátszás alatt használhatja a távirányító multimédia gombjait, vagy használhatja a képernyőn elérhető gombokat, amik megjeleníthetők a  gomb megnyomásával.

### MEGJEGYZÉS:

Az egyik média típus kiválasztásával például *Videó/Video*, a könyvtárakban csak a kompatibilis média fájlokat, fogja megjeleníteni, és a többi fájl és fájl típus nem lesz látható.

## 8.2.1 Videó lejátszása/Play videos

Válassza ki a *Video* ikont, a multimédia típusok közül és válasszon ki egy fájlt a lejátszásra.

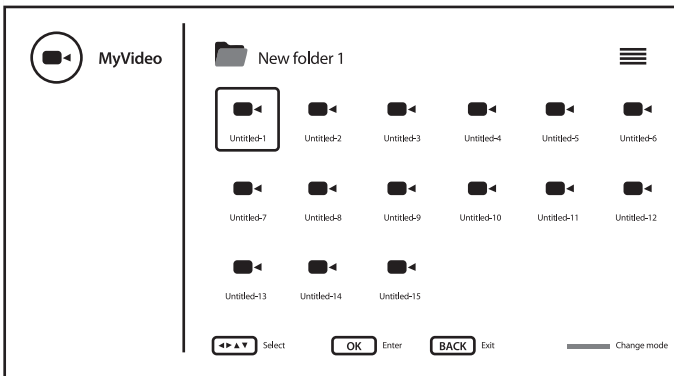

Hogy hozzáférjen a lejátszás vezérléséhez a lejátszás közben, nyomja meg  gombot, hogy megjelenítse vagy kilépjen a vezérlés menüből.

Elérhető opciók:

*Play/Pause*

lejátszás vagy pause

*Ismétlés/Repeat*

válassza ki az ismétlés módját a lejátszáshoz

*Információ megjelenítése/Show info*

részletes információ a fájlról

## *Kép Beállítások/Picture Settings*

a rendszer menü megjelenítése a kép beállításához

## *Hang Beállítások/Sound Settings*

a rendszer menü megjelenítése a hang beállításához

*Hangsávok/Sound Trackshangsáv választása* (ha több is elérhető)

## *Utolsó memória/Last Memory*

az időbélyeg kikapcsolása, vagy megjegyzése, a lejátszás folytatásához, ha a fájl megállításra került, de a lejátszás nem ért a végére.

*Ugrás időre/Jump Time* adja meg a lejátszási időpontot, ahonnan a lejátszást folytatni kívánja.

A távirányító multimédia gombjainak használata:



lejátszás vagy pause



lejátszás leállítása



nyomja meg és vagy tartsa nyomva, hogy a lejátszási folyamatban, gyorsabban haladjon előre vagy hátra ahogy szeretné, majd nyomja meg a a pause-hoz vagy a lejátszás folytatásához az új pozícióból.

INFO

részletes információ a fájlról

## 8.2.2 Képek megjelenítése/Browse photos

Válassza ki a *Fotó/Kép/Photo* ikont a Multimédia típus választás oldalon, és válasszon ki egy fájlt, amit megjelenít.

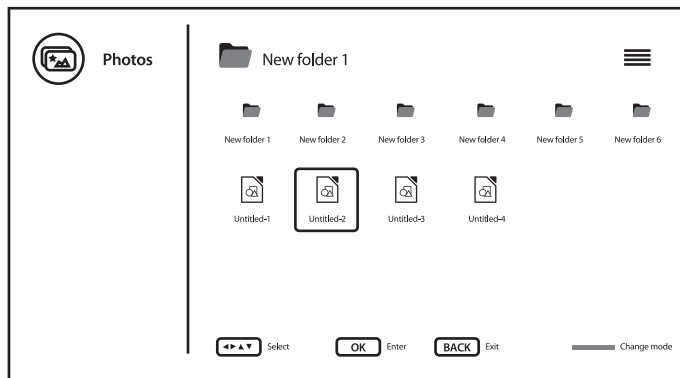

Hogy hozzáférjen a lejátszás vezérléséhez a lejátszás közben, nyomja meg gombot, hogy megjelenítse vagy kilépjen a vezérlés menüből.

Elérhető opciók:

*Play/Pause*

a vetítés lejátszása vagy pause

*Ismétlés/Repeat*

a vetítés ismétlési módjának kiválasztása

*Keverés/Shuffle*

a kevert vetítés be/ki kapcsolása.

*Elforgatás/Időtartam/Rotate/Duration*

a kép elforgatása a képernyőn, és az egyes képek a képernyőn történő megjelenítési idejének beállítása.

**Nagyítás/Effekt/Zoom/Effect**

a kép nagyítása a képernyőn, és a képek közötti váltás effektjének beállítása vetítéshez.

**Információ megjelenítése/Show info**

a fájl részletes információinak megjelenítése

**Keretkép/Photo Frame Image**

a kép keretképként történő megjelölése.

A távirányító multimédia gombjainak használata:



a vetítés elindítása vagy pause/szüneteltetése



a vetítés leállítása



(nincs funkció)

INFO

a fájl részletes információinak megjelenítése

## 8.2.3 Zene lejátszása/Play music

Válassza ki a *Hang/Zene/Audio* ikont a Multimédia típus választása oldalon majd válasszon ki egy lejátszandó fájlt.

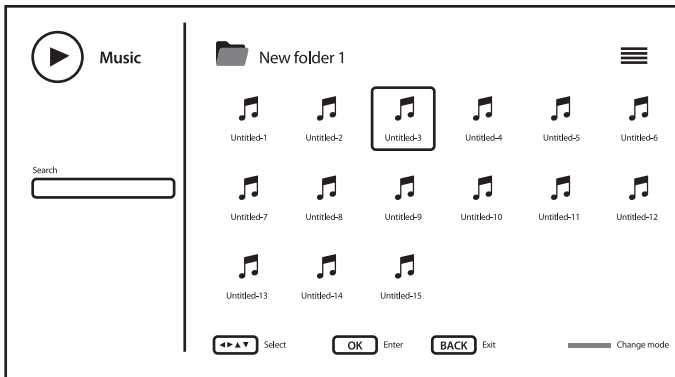

Hogy hozzáférjen a lejátszás vezérléséhez a lejátszás közben, nyomja meg gombot, hogy megjelenítse vagy kilépjen a vezérlés menüből.

Elérhető opciók :

**Play/Pause**

a lejátszás elindítása vagy pause/szüneteltetése

**Ismétlés/Repeat**

a lejátszás ismétlési módjának beállítása

**Keverés/Shuffle**

a kevert lejátszás be/ki kapcsolása

**Információ megjelenítése/Show info**

a fájl részletes információinak megjelenítése

**Spektrum elrejtése/Hide Spectrum**

a lejátszás közbeni animáció be/ki kapcsolása (ha elérhető)

**Dal szöveg opciók/Lyric Options**

a dalszöveg opciók megadása (ha elérhető)

**Kép Ki/Picture Off**

a rendszer menü megjelenítése, az energia takarékos beállításokhoz.

## Hang Beállítások/Sound Settings

a rendszer menü megjelenítése a hang beállításokhoz.

A távirányító multimédia gombjainak használata:

- ▶ || a lejátszás elindítása vagy pause/szüneteltetése
- a lejátszás leállítása és a szám elejére lépés.
- ◀▶ nyomja meg és tartsa lenyomva másodpercekig, hogy a lejátszás folyamatában gyorsabban haladjon előre vagy hátra, nyomja meg a ▶ || hogy megállítsa, vagy folytassa a lejátszást az új pozícióból.
- INFO a fájl részletes információinak megjelenítése

### MEGJEGYZÉS:

- Ebben a menüben csak a támogatott fájlok kerülnek megjelenítésre.
- A más kiterjesztéssel rendelkező fájlok nem kerülnek megjelenítésre, akkor sem, hogy ha azok az adott USB tárolóegységre kerültek mentésre.
- A túlzveérelt rossz minőségű mp3 fájl hangtorzítást okozhat a lejátszás közben.
- Ez a TV készülék támogatja a dalszöveg megjelenítését (csak az Angol nyelvű dalszöveg támogatott!). A karakterek maximális száma soronként 48.
- A zene és a dalszöveg fájlnevének meg kell egyeznie.
- Ha megkívánja jeleníteni a dalszöveget a képernyőn a zene lejátszása közben, akkor a dalszöveg fájl ugyan abban a könyvtárban kell elhelyeznie mint a zenét, és a fájlnevének meg kell egyeznie, valamint a fájl kiterjesztésének ".lrc"-nek kell lennie.

## 8.2.4 Szöveg/Text fájlok megjelenítése/Browse text documents

Válassza ki a *Szöveg/Text* típust, a multimédia típus választás oldalon, és válasszon ki egy szöveg/text fájlt.

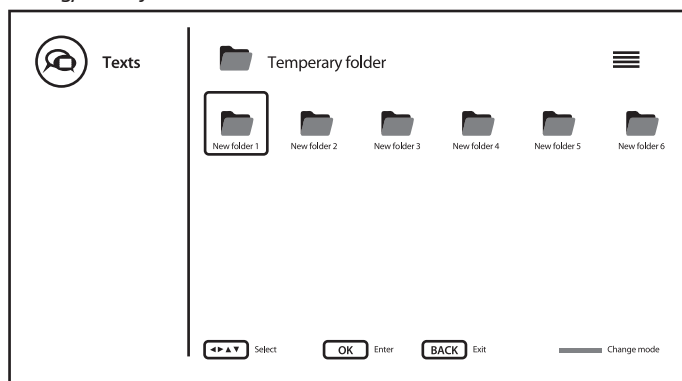

Hogy hozzáférjen a lejátszás vezérléséhez a lejátszás közben, nyomja meg  gombot, hogy megjelenítse vagy kilépjen a vezérlés menüből.

Elérhető opciók:

### Lejátszás/Szünet/Play/Pause

a szöveg soronkénti lejátszása vagy szünet/pause

### Ismétlés/Repeat

a szöveg lejátszás ismétlésnek beállítása



- Keverés/Shuffle* a szöveg lejátszás keverésének be/ki kapcsolása
- Betűtípus/Font* a szöveg paramétereinek beállítása, mint a betű méret, stílus és szín.
- Információ megjelenítése/Show info* a fájl részletes információinak megjelenítése
- A távirányító multimédia gombjainak használata:
- ▶ || a szöveg soronkénti lejátszása vagy szünet/pause
  - a szöveg megjelenítésének leállítás
  - ◀ ▶ (nincs funkció)
  - INFO a fájl részletes információinak megjelenítése.

## 9.0 HIBAEELHÁRÍTÁS

Mielőtt kapcsolatba lépne a szervizzel, kérjük, ellenőrizze a következő információkat a lehetséges hibákról és azok megoldásáról. Amennyiben a TV továbbra sem működik miután ellenőrizte ezeket, kérjük, lépjen kapcsolatba a helyi szervizzel vagy a STRONG forgalmazójával, vagy az értékesítési ponttal. Továbbá lehetősége van email-t küldeni a termék támogatásrészére [www.strong.tv](http://www.strong.tv) honlapon keresztül.

Probléma	Lehetséges oka, és megoldása
Nincs kép, nincs hang	<ol style="list-style-type: none"> <li>1. Ellenőrizze a biztosítékokat.</li> <li>2. Csatlakoztasson egy másik elektromos eszközt ugyan abban a konnektorba, ellenőrizze a működését.</li> <li>3. A hálózati dugó nem csatlakozik megfelelően a konnektorba.</li> <li>4. Ellenőrizze a bejövő jel forrását.</li> </ol>
Nincs szín	<ol style="list-style-type: none"> <li>1. Állítsa át a szín rendszert a menüben.</li> <li>2. Állítsa be a színtelítettséget a menüben.(Saturation)</li> <li>3. Próbáljon ki másik műsort vagy csatornát. Lehetséges, hogy Fekete- Fehér műsort néz.</li> </ol>
A távirányító nem működik	<ol style="list-style-type: none"> <li>1. Cserélje ki az elemeket.</li> <li>2. Az elemek nincsenek megfelelően behelyezve.</li> <li>3. A TV készülék előlapján található szenzor és a távirányító között valamilyen tárgy helyezkedik el, ami gátolja a távirányító jelének a vételét, próbál ki más irányból a távirányítót.</li> <li>4. A készülék nincs csatlakoztatva az elektromos hálózatra.</li> </ol>
Nincs kép, csak hang	<ol style="list-style-type: none"> <li>1. Állítsa be a fényerőt és a kontrasztot.</li> <li>2. Adás hiba.</li> </ol>
Nincs hang, csak kép	<ol style="list-style-type: none"> <li>1. Nyomja meg a hangerő növelése gombot.</li> <li>2. Le van némitva a készülék, nyomja meg a  gombot a hang visszaállításához.</li> <li>3. Állítsa át a hangrendszert.</li> <li>4. Adás hiba.</li> </ol>
Rendellenes hullámok a képen	Ezt általában helyi interferencia okozza, úgymint gépjárművek, lámpák, hajszárítók. Állítsa be az antennát, hogy csökkentse a nem várt helyi zavarok okozta interferenciákat.

Probléma	Lehetséges oka, és megoldása
Fehér pöttyök, kockásodás és interferencia	Amennyiben az antenna a vételi határon van a televíziós jel vétele gyenge, a képen hibák jelentkeznek, mint például fehér pöttyök, kockásodás, vagy az adás folytonossága megszakad. Amennyiben gyenge a jel, szükséges lehet tetőantenna felszerelése vagy a meglévő antenna áthelyezése a vételi jel szintjének emeléséhez. <ol style="list-style-type: none"> <li>1. Próbálja meg módosítani az antenna helyzetét és irányát.</li> <li>2. Ellenőrizze a csatlakozásokat.</li> <li>3. Analóg csatorna esetén használja a finomhangolást (Fine-Tune).</li> <li>4. Próbálja ki a vételt másik csatormán. Előfordulhat adás hiba/sugárzási probléma.</li> </ol>
Szellemkép	A szellemképet a televízió által vett több irányból érkező jelek okozzák. Az egyik a közvetlenül vett jel, a másik egy visszavert jel, magas épületről, hegy vagy domboldalról, vagy egyéb objektumokról. Az antenna irányának vagy helyzetének megváltoztatásával próbálja meg javítani a vételi minőséget.
Rádió frekvenciás interferencia	Ez az interferencia, mozgó hullámokat vagy átlós csíkokat jelenít meg a képernyőn, vagy egyes esetekben a kontraszt csökkenését okozhatja. Keresse meg a rádiós interferenciát okozó eszközt, és kapcsolja ki és áramtalanítsa azt.
A video lejátszása kép megállást/kockásodást vagy egyéb képtorzulást okoz, főleg HD tartalom esetén	Az USB eszköz Olvasási/Írási sebessége túl alacsony. Ellenőrizze, hogy az USB eszköz sebessége elégséges. A Pen drive-ok (USB stickek) nem feltétlenül biztosítják a folyamatos írási/olvasási sebességet.
Nincs jel, gyenge a jel, szakadozik a vétel.	<ol style="list-style-type: none"> <li>a) A kábelek és csatlakozások meglazultak, pára nedvesség került a kábelek és csatlakozások pontjaiba. Sűrű eső esik, erős vihar van jelenleg. Ellenőrizze a kábelek épségét és a csatlakozási pontokon a csatlakozókat és a rögzítéseket. Ellenőrizze az antennát és a LNB-t/Fejet. Várja, meg amíg az eső, vagy a vihar elcsendesedik, elmúlik. Kérje helyi antenaszerelő tanácsát, segítségét.</li> <li>b) A műholdvevő antenna nem a megfelelő antennára van irányítva. Állítsa be az antennát a megfelelő műholdra. Kérje helyi antenaszerelő segítségét.</li> <li>c) A műholdvevő antenna túl kicsi, a környező, fák épületek takarják a vételt. Cserélje ki az antennát nagyobb méretű antennára, vagy változtassa meg az antenna jelenlegi pozícióját.</li> <li>d) Az antenna jel túl erős túl nagy az antenna. Csatlakoztasson egy csillapítót a antenna kábelére, LNB bemenethez közel. Kérje helyi antenaszerelő tanácsát, segítségét.</li> </ol>

Probléma	Lehetséges oka, és megoldása
Rossz a kép/Hibás kockásodó megálló kép erős esőben.	Az erős eső csökkentheti a műholdas jeleket, bizonyos jelszint alatt, kockásodás jelentkezhethet. Ellenőrizze, hogy az antennája megfelelően van felszerelve, csökkentve az eső okozta zavarokat. Ha kétségei vannak, kérje helyi antenناسzerelő segítségét, tanácsát.
Ha a TV kikapcsol amikor egy kábelt csatlakoztat bármelyik bemenetre.	Kapcsolja be ismét a TV készüléket.

**MEGJEGYZÉS:**

Amennyiben a probléma fenti javaslatok/megoldások után továbbra is fenn áll, kérjük lépjen kapcsolatba a helyi szerviz központtal, vagy küldjön egy támogatást kérő email-t a weboldalunkon keresztül [www.strong.tv](http://www.strong.tv).

## 10.0 SPECIFIKÁCIÓ

**Audio**

Audio kimenet: 2 x 8 W

**Video**

Vételi módok/frekvenciák: DVB-T/T2:174 MHz-230 MHz; 470 MHz-860 MHz

DVB-C: 113-858 MHz

DVB-S/S2: 950 MHz-2150 MHz

**Rendszerek:**

DTV: DVB-T/T2, DVB-S/S2, DVB-C

ATV: PAL/SECAM (BG/DK/1)

AV: PAL, NTSC

**Csatlakozók 50, 55 inch**

1 x ANT IN – Antenna bemenet

1 x SAT IN – Műholdvevő antenna bemenet

1 x CI

3 x HDMI

2 x USB

1 x LAN (RJ-45)

1 x S/PDIF (optikai) – Digitális Hang

1 x HEADPHONES – Fejhallgató kimenet

1 x VIDEO

1x AUDIO

**Általános adatok**

Üzemi feszültség: 100 ~ 240 V AC 50/60 Hz

Áramfelvétel: 32": max. 48 W, typ. 39 W

40": max. 74 W, typ 46 W

Áremfelvétel készenléti állapotban: 0.5 W

Működési hőmérséklet tartomány: -2 °C ~ +35 °C

Tárolási hőmérséklet tartomány: 20°C ~ +60 °C

Működési páratartalom:	25% ~ 70% RH, Nem kondenzáló
Tárolási páratartalom:	25% ~ 50% RH, Nem kondenzáló
Méretetek (SzéxMéxMa) mm:	32": 730 x 179.7 x 467.4 (állvánnyal) 32": 730 x 61 x 427 40": 903 x 220 x 574.5 (állvánnyal) 40": 903 x 75.5 x 514
Nettó súly:	32": 3.6 kg (állvánnyal) 32": 3.5 kg 40": 5.5 kg (állvánnyal) 40": 5.1 kg

#### Adat védelem:

Kérjük, vegye figyelembe, hogy a STRONG, annak gyártói partnerei, az alkalmazások szolgáltatói és a szolgáltatások szolgáltatói, adatokat gyűjthetnek és felhasználhatják a technikai adatokat és a kapcsolatos információkat beleértve, de nem korlátozottan a technikai információkra az eszközről, a rendszerről és az alkalmazás szoftvereiről és a csatlakoztatott eszközökről. A STRONG és annak gyártói partnerei, az alkalmazások szolgáltatói és a szolgáltatások szolgáltatói használhatják ezeket az információkat, hogy fejlesszék a termékeket, vagy szolgáltatásokat és vagy technológiákat biztosítsanak önnek addig, amíg ez olyan formában történik, amely nem azonosíthatja az ön személyét.

Továbbá kérjük, vegye figyelembe, hogy egyes biztosított szolgáltatások – amelyek már telepítve vannak a készüléken vagy ön telepít – regisztrációhoz vannak kötve, ahol meg kell adnia a személyes adatait.

Ezen felül kérjük, vegye figyelembe, hogy egyes szolgáltatások, amelyek nem előre telepítettek, de telepíthetőek személyes adatokat gyűjthetnek anélkül, hogy erről további figyelmeztetést értesítést adnának ezekért a STRONG nem vállal felelősséget az esetleges adatvédelmi megsértésekért.



**JÓTÁLLÁSI JEGY**

**Forgalmazó Vállalkozás neve és címe: STRONG CEE Kft, Puskás Tivadar u. 14. 2040 Budaörs, Hungary. (továbbiakban: Vállalkozás vagy Forgalmazó)**

Fogyasztási cikk megnevezése: .....

Fogyasztási cikk típusa: .....

Fogyasztási cikk gyártási száma: .....

**Gyártó/Importáló: STRONG Ges.m.b.H., Franz-Josefs-Kai 1, 1010 Bécs, Ausztria.**

Az értékesítést végző vállalkozás neve és címe: .....

Szerződéskötés időpontja: .....év ..... hó ..... nap (P.H.) aláírás

A termék fogyasztó részére való átadásának vagy (amennyiben azt a vállalkozás, illetve annak megbízottja végzi) az üzembe helyezés időpontja: .....év.....hó.....nap

**KIJAVÍTÁS ESETÉN TÖLTENDŐ KI!**

A jótállási igény bejelentésének időpontja:	
Kijavításra átvétel időpontja:	
Hiba oka:	
Kijavítás módja:	
A termék fogyasztó részére való visszaadásának időpontja:	
A jótállás – kijavítás időtartamával meghosszabbított – új határideje: (nem kötelező megadni)	
A jótállási igény bejelentésének időpontja:	
Kijavításra átvétel időpontja:	
Hiba oka:	
Kijavítás módja:	
A termék fogyasztó részére való visszaadásának időpontja:	
A jótállás – kijavítás időtartamával meghosszabbított – új határideje: (nem kötelező megadni)	
A jótállási igény bejelentésének időpontja:	
Kijavításra átvétel időpontja:	
Hiba oka:	
Kijavítás módja:	
A termék fogyasztó részére való visszaadásának időpontja:	
A jótállás – kijavítás időtartamával meghosszabbított – új határideje:(nem kötelező megadni)	

**KICSERÉLÉS ESETÉN TÖLTENDŐ KI!**

Kicserélés ténye:

Kicserélés időpontja:

A szerviz telefonszáma: +36-1-445-2610

email: support\_hu@strong.tv

weblap: www.strong.tv

## TÁJÉKOZTATÓ A JÓTÁLLÁSI JOGOKRÓL

A jótállás időtartama 2 év. A jótállási határidő a fogyasztási cikk fogyasztó részére történő átadása, vagy ha az üzembe helyezést a vállalkozás vagy annak megbízottja végzi, az üzembe helyezés napjával kezdődik.

**Nem tartozik jótállás alá a hiba, ha annak oka a termék fogyasztó részére való átadását követően lépett fel, így például, ha a hibát**

- szakszerűtlen üzembe helyezés (kivéve, ha az üzembe helyezést a vállalkozás, vagy annak megbízottja végezte el, illetve ha a szakszerűtlen üzembe helyezés a használati-kezelési útmutató hibájára vezethető vissza),
- rendeltetésellenes használat, a használati-kezelési útmutatóban foglaltak figyelmen kívül hagyása,
- helytelen tárolás, helytelen kezelés, rongálás, elemi kár, természeti csapás okozta.

**Jótállás keretében tartozó hiba esetén a fogyasztó**

- elsősorban – választása szerint – kijavítást vagy kicserélést követelhet, kivéve, ha a választott jótállási igény teljesítése lehetetlen, vagy ha az a vállalkozásnak a másik jótállási igény teljesítésével összehasonlítva aránytalan többletköltséget eredményezne, figyelembe véve a szolgáltatás hibátlan állapotban képviselt értékét, a szerződésszegés súlyát és a jótállási igény teljesítésével a fogyasztónak okozott érdeksérelmet.
- ha a vállalkozás a kijavítást vagy a kicserélést nem vállalta, e kötelezettségének megfelelő határidőn belül, a fogyasztó érdekeit kímélve nem tud eleget tenni, vagy ha a fogyasztónak a kijavításhoz vagy a kicseréléshöz fűződő érdeke megszűnt, a fogyasztó – választása szerint – a vételár arányos leszállítását igényelheti, a hibát a vállalkozás költségére maga kijavíthatja vagy mással kijavíttathatja, vagy elállhat a szerződéstől. Jelentéktelen hiba miatt elállásnak nincs helye.

A fogyasztó a választott jogáról másira térhet át. Az áttéréssel okozott költséget köteles a vállalkozásnak megfizetni, kivéve, ha az áttérésre a vállalkozás adott okot, vagy az áttérés egyébként indokolt volt. Ha a fogyasztó a termék meghibásodása miatt a vásárlástól (üzembe helyezéstől) számított három munkanapon belül érvényesít csereigényét, a vállalkozás nem hivatkozhat aránytalan többletköltségre, hanem köteles a terméket kicserélni, feltéve, hogy a meghibásodás a rendeltetészerű használatot akadályozza.

A kijavítást vagy kicserélést – a termék tulajdonságaira és a fogyasztó által elvárható rendeltetésére figyelemmel – megfelelő határidőn belül, a fogyasztó érdekeit kímélve kell elvégezni. A vállalkozásnak törekednie kell arra, hogy a kijavítást vagy kicserélést legfeljebb tizenöt napon belül elvégezze. A kijavítás során a termékbe csak új alkatrész kerülhet beépítésre.

Nem számít bele a jótállási időbe a kijavítási időnek az a része, amely alatt a fogyasztó a terméket nem tudja rendeltetészerűen használni. A jótállási idő a terméknek vagy a termék részének kicserélése (kijavítása) esetén a kicserélt (kijavított) termékre (termékrészre), valamint a kijavítás következményeként jelentkező hiba tekintetében újból kezdődik. A jótállási kötelezettség teljesítésével kapcsolatos költségek a vállalkozás terhelik.

A rögzített bekötésű, illetve a 10Kg-nál súlyosabb, vagy tömegközlekedési eszközön kézi csomagként nem szállítható terméket – a járművek kivételével – az üzemeltetés helyén kell megjavítani. Ha a javítás az üzemeltetés helyén nem végezhető el, a le- és felszerelésről, valamint az el- és visszaszállításról a forgalmazó vállalkozás vagy – a javítószolgáltatónál közvetlenül érvényesített javítás iránti igény esetén – a javítószolgálat gondoskodik.

A jótállás nem érinti a fogyasztó törvényen alapuló – így különösen kellek- és termékszavatossági, illetve kártérítési – jogainak érvényesítését. Fogyasztói jogvita esetén a fogyasztó a megyei (fővárosi) kereskedelmi és iparkamarák mellett működő békéltető testület eljárását is kezdeményezheti [www.bekeltetes.hu](http://www.bekeltetes.hu). A jótállási igény a jótállási jeggyel érvényesíthető. Jótállási jegy fogyasztó rendelkezésére bocsátásának elmaradása esetén a szerződés megkötését bizonyítottan kell tekinteni, amennyiben az ellenérték megfizetését igazoló bizonylatot – az általános forgalmi adóról szóló törvény alapján kibocsátott számlát vagy nyugtát – a fogyasztó bemutatja. Ebben az esetben a jótállásból eredő jogok az ellenérték megfizetését igazoló bizonylattal érvényesíthetők.

A jótállás jótállási igényét a vállalkozásnál érvényesítheti. Fogyasztó az alábbi javítószolgálat(ok)nál (szerviznél) közvetlenül is érvényesítheti javítási igényét:

**A szervíz telefonszáma: +36-1-445-2610**

**email: [support\\_hu@strong.tv](mailto:support_hu@strong.tv)**

**weblap: [www.strong.tv](http://www.strong.tv)**

A vállalkozás a minőségi kifogás bejelentésekor a fogyasztó és vállalkozás közötti szerződés keretében eladott dolgokra vonatkozó szavatossági és jótállási igények intézésének eljárási szabályairól szóló 19/2014. (IV. 29.) NGM rendelet (a továbbiakban: NGM rendelet) 4. §-a szerint köteles – az ott meghatározott tartalommal – jegyzőkönyvet felvenni és annak másolatát haladéktalanul és igazolható módon a fogyasztó rendelkezésére bocsátani. A vállalkozás, illetve a javítószolgálat (szervíz) a termék javításra való átvételekor az NGM rendelet 6. §-a szerinti elismervény átadására köteles.

A javítással kapcsolatban a jótállási jegy mellé csatoltna a javítószolgálat munkalapot ad ki, amely tartalmazza a hiba bejelentésének idejét, a termék átvételének idejét, a hiba okát, a javítás módját, a javítás elkészülésének, illetve az erről szóló értesítésnek, vagy postázásának idejét, valamint a jótállás új határidejét.