

STRONG

LED TV with DVB-T2/C/S2

SRT 43UC4013

SRT 50UC4013

SRT 55UC4013



User Manual

Bedienungsanleitung

Manuel utilisateur

Manuale utente

Manual do Utilizador

Инструкции за употреба

Руководство пользователя

Посібник користувача

Användar Manual

Užívateľská príručka

Navodila za uporabo

Korisnički priručnik

Uputstvo za rukovanje

Používateľská príručka

Használati útmutató

Käyttöohje

Brukermanual

Manual del Usuario

Gebruiksaanwijzing

Brugervejledning

Manual de Utilizare

Instrukcja obsługi

Fig. 1c

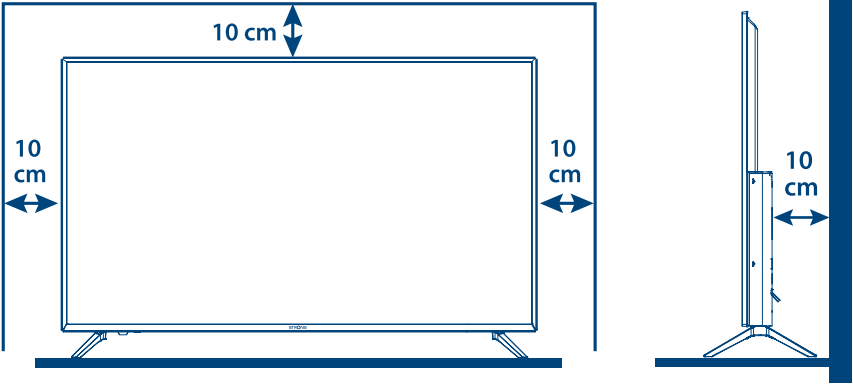

Fig. 1b

Fig. 1c

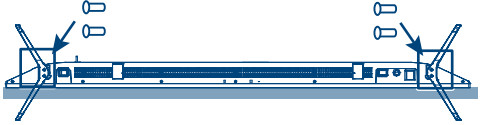

Fig. 2

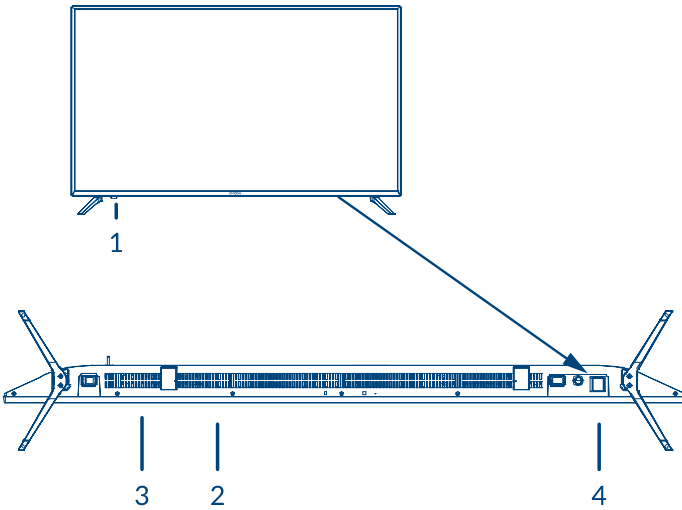

Fig. 3a



Fig. 3b



Fig. 4

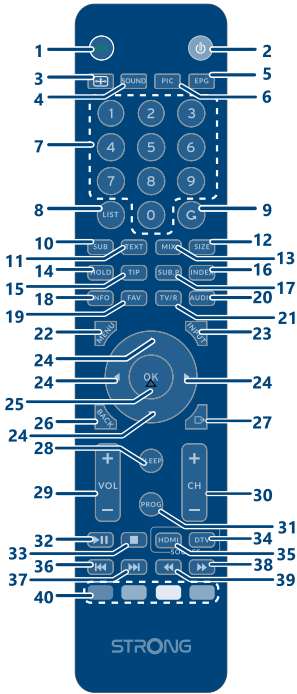

Fig. 5

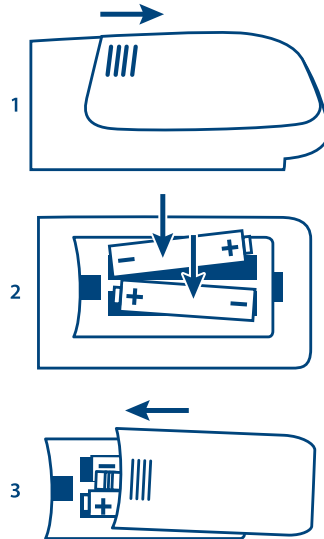

Fig. 6



Fig. 7



Fig. 8

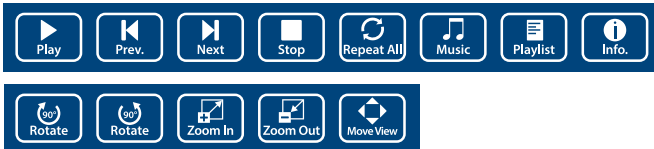

SERVICE CENTER

AT	 support_at@strong.tv  0820 400 150 (€ 0,12/Min. österr. Festnetz)	HU	 support_hu@strong.tv  +36 1 445 26 10
BG	 support_bg@strong.tv  +359 32 634451	IT	 support_it@strong.tv  199 404 032 Da rete fissa 24,8 cent. al min. 12,5 cent. scatto alla risposta Da rete mobile max 49 cent. al min. 15,6 cent. scatto alla risposta
CZ	 support_cz@strong.tv  844 44 44 90	NL	 support_nl@strong.tv
DE	 support_de@strong.tv  0180 501 49 91 (€ 0,14/Min. deutsches Festnetz) (€ 0,42/Min. max. Mobilfunknetze)	PL	 support_pl@strong.tv  801 702 017
DK	 support_dk@strong.tv	PT	 support_pt@strong.tv  +351 2 100 06 125
ES	 support_es@strong.tv  +34 91 119 61 76	SK	 support_sk@strong.tv  0850 15 05 50
FR	 support_fr@strong.tv	SL	 +386 1 828 08 58
HR	 +385 1 344 57 66	UA	 support_ua@strong.tv  +380 (44) 238 61 50

www.strong.tv

Supplied by STRONG France
Represented by STRONG S.A.R.L.
54 rue de Billancourt,
92100 Boulogne-Billancourt, France
Email : support_fr@strong.tv

Лицензии

ЭТОТ ПРОДУКТ ВЫПУЩЕН ПО ЛИЦЕНЗИИ ИЗ ПАТЕНТНОГО ПАКЕТА AVC ДЛЯ ЛИЧНОГО НЕКОММЕРЧЕСКОГО ИСПОЛЬЗОВАНИЯ ПОТРЕБИТЕЛЯМИ В ЦЕЛЯХ (I) КОДИРОВАНИЯ ВИДЕО В СООТВЕТСТВИИ С ТРЕБОВАНИЯМИ СТАНДАРТА AVC («ВИДЕО AVC») И/ИЛИ (II) ДЕКОДИРОВАНИЯ ВИДЕО AVC, ЗАКОДИРОВАННОГО ПОТРЕБИТЕЛЕМ ДЛЯ ЛИЧНОГО НЕКОММЕРЧЕСКОГО ИСПОЛЬЗОВАНИЯ И/ИЛИ ДЕКОДИРОВАНИЯ ВИДЕО, ПОЛУЧЕННОГО ОТ ПОСТАВЩИКА, КТО ИМЕЕТ ЛИЦЕНЗИЮ НА ПОСТАВКУ ВИДЕО AVC. НИКАКИЕ ЛИЦЕНЗИИ НЕ ПРЕДОСТАВЛЯЮТСЯ И НЕ РАСПРОСТРАНЯЮТСЯ ДЛЯ ИСПОЛЬЗОВАНИЯ В ДРУГИХ ЦЕЛЯХ. ДОПОЛНИТЕЛЬНУЮ ИНФОРМАЦИЮ МОЖНО ПОЛУЧИТЬ MPEG LA, L.L.C. НА САЙТЕ [HTTP://WWW.MPEGLA.COM](http://www.mpegla.com)

Этот продукт содержит одну или несколько программ, которые защищены международными и США законами об авторском праве, как неопубликованных работ. Они являются конфиденциальными и являются собственностью **Dolby Laboratories**. Их воспроизведение или раскрытие, полностью или частично, а также производных работ от них, без специального разрешения Dolby Laboratories запрещено. Copyright 2003-2009 Dolby Laboratories. Все права защищены.

УПРОЩЕННАЯ ДЕКЛАРАЦИЯ ЕС О СООТВЕТСТВИИ

Настоящим STRONG заявляет, что тип радиооборудования 43UC4013, 50UC4013, 55UC4013 соответствует Директиве 2014/53/EU.

Полный текст декларации ЕС о соответствии доступен по следующему интернет-адресу: <https://www.strong.tv/en/doc>
Продукция постоянно совершенствуется. Некоторые технические характеристики и дизайн продукции могут измениться в связи с постоянными научно-техническими разработками. Термины HDMI и HDMI High-Definition Multimedia Interface и Логотип HDMI являются товарными знаками или зарегистрированными товарными знаками HDMI Licensing Administrator, Inc. в Соединенных Штатах и других странах. Произведено по лицензии Dolby Laboratories. Dolby Audio и символ двойного D являются зарегистрированными товарными знаками компании Dolby Laboratories. Все другие названия продукции являются товарными знаками или зарегистрированными товарными знаками соответствующих владельцев.

© STRONG 2021. Все права защищены.

Чтобы наилучшим образом настроить телевизор и обеспечить безопасность при его использовании, пожалуйста, ознакомьтесь с данным руководством.

Данное руководство также может вам пригодиться в дальнейшем в процессе эксплуатации вашего телевизора. Сохраните его.



СОДЕРЖАНИЕ

1.0 РЕКОМЕНДАЦИИ	3
1.1 Рекомендации по безопасному использованию	3
1.2 Хранение	4
1.3 Аксессуары	4
1.4 Установка оборудования	4
2.0 ТЕЛЕВИЗОР	5
2.1 Стандартный ПИН код: 0000	5
2.2 Передняя панель	5
2.3 Задняя панель	5
2.4 Боковая панель	6
2.5 Пульт Дистанционного управления (ДУ)	6
2.6 Установка батареек	7
2.7 Использование пульта ДУ	8
3.0 ПЕРВОЕ ВКЛЮЧЕНИЕ	8
3.1 Настройка DVB-S/S2	8
3.2 Настройка DVB-T/T2	9
3.3 Настройка DVB-C	9
4.0 ТЕЛЕГИД (EPG)	10
5.0 МЕНЮ НАСТРОЙКИ	10
5.1 Меню Управления (режим DTV)	10
5.2 Настройки изображения	10
5.3 Настройки звука	11
5.4 Каналы	12
5.5 Меню времени	13
5.6 Блокировки	13
5.7 Меню настроек	14
6.0 USB	15
6.1 При пользовании проигрывателем USB	15
6.2 Меню USB	15
7.0 УСТРАНЕНИЕ ВОЗМОЖНЫХ НЕПОЛАДКОВ	18
8.0 СПЕЦИФИКАЦИЯ	20

1.0 РЕКОМЕНДАЦИИ

1.1 Рекомендации по безопасному использованию

Перед началом эксплуатации устройства внимательно прочтите и в дальнейшем следуйте всем нижеприведенным рекомендациям.

- Используйте компоненты/аксессуары (такие как блок питания, батарейки и т.д.) только поставляемые или рекомендованные производителем.
- Перед установкой и началом эксплуатации данного устройства ознакомьтесь и в дальнейшем следуйте рекомендациям, приведенным на задней панели устройства.
- Во избежание риска пожара или поражения электрическим током, не подвергайте устройство воздействию дождя или избыточной влажности.
- Для обеспечения надлежащей вентиляции не следует перекрывать вентиляционные отверстия или накрывать устройство (например, газетами, скатертью, салфетками и т.п.)
- Устройство не должно подвергаться воздействию капель или брызг, не следует размещать на нем предметы, наполненные жидкостью (вазы и т.п.).
- Символ  указывает на опасность поражения электрическим током. Прокладка внешних проводов должна быть выполнена обученным персоналом. Рекомендуется пользоваться фабричными и готовыми к использованию кабелями и удлинителями.
- Во избежание риска получения травмы, устройство должно быть надежно установлено/прикреплено к полу/стене в соответствии с инструкциями по его установке.
- Существует опасность взрыва батареек при неправильной их установке. Используйте батарейки только надлежащего типа или их эквиваленты.
- Батарейки (батарейка, набор батареек) не должны подвергаться воздействию высоких температур, таких как прямые солнечные лучи, огонь, нагрев и т.п.
- Чрезмерное звуковое давление от динамиков или наушников может привести к потере слуха.
Прослушивание музыки на высокой громкости в течение длительного времени может привести к снижению слуха.
- Для того чтобы уменьшить риск повреждения слуха, следует уменьшить громкость до безопасного комфортного уровня и снизить количество времени прослушивания на высоких уровнях громкости.
- Место подключения/отключения устройства к электрической сети должно быть легкодоступным. При транспортировке или длительном хранении устройства позаботьтесь также о компактном безопасном размещении шнура питания, например с помощью прилагаемой стяжки. Важно не допустить при этом износа или повреждения самого шнура питания. Перед началом использования устройства убедитесь, что шнур питания не поврежден. Не используйте поврежденный шнур питания, замените его аналогичным с идентичными характеристиками. Отсутствие световой индикации на устройстве не означает, что оно полностью отключено от электросети. Чтобы полностью отключить устройство извлеките вилку шнура питания из электрической розетки.
- Следует обратить внимание на экологические аспекты утилизации батареек.
- Во избежание риска возникновения пожара, не следует размещать на устройстве никакие открытые источники пламени, например, горящие свечи и т.п.
-  Чтобы избежать возникновения и распространения огня, всегда держите свечи и другие источники открытого пламени вдали от данного устройства.
- Порт USB в состоянии обеспечить поддержку подключенных устройств с максимальным током потребления 500 мА.

-  Оборудование с этим символом относится к электроприборам класса 11, то есть имеет двойную изоляцию. Электроприборы этого класса разработаны таким образом, что не требуют подключения защитного заземления.

Рекомендации по месту установки

- Не размещайте устройство в замкнутом пространстве, например, внутри книжной полки и т.п.
- Не размещайте устройство рядом с влажными и холодными поверхностями, не допускайте перегрева устройства.
- Не размещайте устройство под прямыми солнечными лучами.
- Не размещайте устройство в местах повышенной запыленности.
- Не размещайте рядом с устройством свечи и другие источники открытого огня во избежание попадания на него пламени и других горячих инородных частиц.

Рекомендации по утилизации



Правильная утилизация данного устройства. Эта маркировка означает, что данный продукт не должен быть утилизирован вместе с другими бытовыми отходами по всей территории ЕС. Для предотвращения возможного ущерба окружающей среде или здоровью людей вследствие неконтролируемой утилизации отходов, утилизируйте его надлежащим образом для повторного использования как сырья. Чтобы вернуть использованное устройство, обратитесь к системе сбора и утилизации подержанного оборудования или обратитесь к продавцам, у кого было приобретено данное устройство. Они могут принимать подержанное оборудование для безопасной для окружающей среды последующей утилизации.

1.2 Хранение

- Перед отправкой потребителю, все устройства тщательно проверяются и упаковываются.
- При распаковке убедитесь в полной комплектности устройства.
- Храните упаковку и все упаковочные материалы в местах, недоступных для детей.
- Мы рекомендуем на время гарантийного периода устройства сохранять упаковку для случая безопасного продолжительного хранения или транспортировки.

1.3 Аксессуары

- Инструкция по установке - 1 шт.
- Инструкция по сборке подставки - 1 шт.
- Инструкция по безопасности/Гарантийный талон - 1 шт.
- Пульт дистанционного управления (ДУ) - 1 шт.
- Батарейки (типа DC1.5V) – 2 шт.

1.4 Установка оборудования

Fig. 1

Размещайте устройство на твердой горизонтальной поверхности, например стол или тумба.

Для обеспечения нормальной вентиляции устройства, размещайте его не ближе 10 см от любой из сторон до других объектов.

Для предотвращения порчи или опасных ситуаций, не размещайте никакие другие объекты поверх устройства.

Допускается использование устройства в тропическом и/или умеренном климате.

Инструкция по сборке для установки на горизонтальную поверхность

Fig. 1b

1. Аккуратно положите телевизор лицевой стороной вниз на мягкую ровную поверхность, чтобы защитить телевизор и его экран от повреждений.
2. Достаньте 2 ножки из комплекта и установите в соответствующие гнезда на нижней грани телевизора.
3. Закрепите ножки 4X(14PM) (43"), 4X (14PM) (50"), 4X (18PM) (55").

В тексте руководства встречаются следующие обозначения:

ПРЕДУПРЕЖДЕНИЕ

указывает на предупреждающую информацию.

ЗАМЕЧАНИЕ

указывает на другую дополнительную, важную или полезную информацию.

MENU

подразумевает кнопку на пульте ДУ или на самом телевизоре. (**Жирный шрифт**)

Move to

подразумевает пункт меню на экране. (*Наклонный шрифт*)

2.0 ТЕЛЕВИЗОР

2.1 Стандартный ПИН код: 0000

2.2 Передняя панель

Fig. 2

Замечание:

Изображение приведено схематично.

1. Индикатор состояния / сенсор ДУ
2. Динамики
3. Вкл/Выкл питания
4. Кнопки: Выбор источника/ Меню / V-/V+ / CH-/CH+ / Выкл./Вкл
5. Режим ожидания / ON
6. Дистанционный датчик

2.3 Задняя панель

Замечание:

Изображение приведено схематично.

Fig. 3b

2.3.1 43/50/55"

1. **ОПТИЧЕСКИЙ** Используйте RCA коаксиальный кабель для подключения вашего телевизора к совместимому цифровому усилителю или домашнему кинотеатру.
2. **HDMI 3** Для подключения кабелем HDMI таких источников сигнала, как DVD, проигрыватель Blu-ray, игровая консоль и др.
3. **HDMI 2** Для подключения кабелем HDMI таких источников сигнала, как DVD, проигрыватель Blu-ray, игровая консоль и др.

4. **HDMI 1 (ARC)** Для подключения кабелем HDMI таких источников сигнала, как DVD, проигрыватель Blu-ray, игровая консоль и др. или напрямую к цифровому усилителю, который поддерживает функцию ARC. Данный вход оснащен функцией ARC (Реверсивный звуковой канал) для вывода звука и поддерживает систему звука в качестве Dolby.
5. **VIDEO/AUDIO/LR** Для подключения источников ВИДЕО- и АУДИО-сигналов, например от DVD-проигрывателя.

2.4 Боковая панель

Замечание: Изображение приведено схематично.





Fig. 3a

2.4.1 43/50/55"

1. **SAT ВХОД** Для подключения к телевизору спутниковой антенны.
2. **ANT/CABLE ВХОД** Для подключения к телевизору эфирной антенны или кабеля от оператора кабельного телевидения.
3. **CI** Для подключения модуля условного доступа (CAM).
4. **HEADPHONES** Для подключения к телевизору наушников / портативных колонок. Если к выходу наушники подключены и в настройках установлен режим наушников, динамики телевизора будут выключены.
5. **USB** Для подключения USB-накопителей для воспроизведения файлов мультимедиа.

2.5 Пульт Дистанционного управления (ДУ)

Fig. 4

1.  для включения/выключения звука телевизора.
2.  для включения/выключения телевизора.
3.  для изменения формата экрана.
4. **SOUND** для изменения режима аудио.
5. **EPG** для входа в Телегид (электронная программа передач) в режиме DTV.
6. **PIC** для изменения режима изображения.
7. **0 ~ 9** для переключения на канал по его номеру.
8. **LIST** для открытия списка каналов.
9.  для возврата к ранее просматриваемому каналу.
10. **SUB** для включения/выключения субтитров в режимах DTV/USB.
11. **TEXT** для вызова телетекста (при наличии вещания).
12. **SIZE** для увеличения окон телетекста. Первое нажатие увеличивает верхнюю половину экрана, второе нажатие увеличивает нижнюю половину экрана. Третье нажатие возвращает вид экрана к обычному размеру.
13. **MIX** для отображения телетекста поверх транслируемой телепрограммы. Повторное нажатие возвращает в обычный режим телетекста.
14. **HOLD** для удержания на экране страницы телетекста без обновления и изменения. Повторное нажатие отменяет удержание.
15. **TIP** В режиме телетекста нажмите, чтобы открыть скрытую информацию.

16. **INDEX** для отображения индексной страницы.
17. **SUB.P** для входа/выхода в подстраницу телетекста (если такая присутствует). Нажмите ◀▶ кнопки для выбора подстраницы.
18. **INFO** для информации о текущем источнике.
19. **FAV** для просмотра Избранных или Общего списков каналов. Кнопками ▲▼ выберите канал из списка, затем нажмите **OK** для его просмотра. Чтобы вновь открыть выбранный список, можно воспользоваться кнопкой **LIST**.
20. **AUDIO** для выбора доступных языков аудио. Функция аудиоописания позволяет слушать описание событий комментатором, происходящих на экране. Данная функция удобна для людей с недостатками зрения. Для отключения данной функции выберите ее еще раз. Доступность данной функции зависит от трансляции.
21. **TV/R** для переключения между режимами просмотра ТВ- и прослушивания радиоканалов.
22. **MENU** для вызова Главного меню. Для некоторых опций меню – возврат назад.
23. **INPUT** для выбора источника входного сигнала.
24. ▲▼◀▶ для перемещения по меню.
25. **OK** для подтверждения выбора.
26. **BACK** возврат назад в некоторых опциях меню
27. ⏪ для выхода из меню.
28. **SLEEP** для выбора интервала отключения: 10, 20, ... мин.
29. **VOL +/-** для управления уровнем громкости.
30. **CH +/-** для переключения каналов. Для листания в Списке каналов.
31. **PROG** для входа в Редактор программ.
32. ▶|| для Начала/паузы просмотра в режиме воспроизведения.
33. ■ для остановки воспроизведения.
34. **DTV** для возврата в режим просмотра цифрового телевидения.
35. **HDMI** нажмите кнопку несколько раз, пока не выберите требуемый HDMI-вход.
36. ◀◀ для возврата к предыдущему файлу.
37. ▶▶ для перехода к следующему файлу.
38. ▶▶ для перемотки вперед
39. ◀◀ для перемотки назад.
40. **ЦВЕТНЫЕ КНОПКИ** функции зависят от контекста меню и соответствуют информации на экране.

2.6 Установка батареек

Fig. 5

Вставьте 2 батарейки DC1.5V-типа в отсек пульта ДУ. Соблюдайте полярность батареек. Диаграмма правильного расположения батареек изображена внутри отсека.

ЗАМЕЧАНИЕ:

Изображение приведено схематично. Действительный внешний вид может отличаться.

1. Сдвиньте по горизонтали крышку отсека для батареек пульта ДУ.
2. Вставьте 2 батарейки DC1.5V-типа в отсек пульта ДУ. Убедитесь, что полярность установки выбрана правильно.
3. Закройте крышкой отсек для батареек пульта ДУ возвратным сдвигом по горизонтали.

Предупреждения по использованию батареек

Некорректное использование батареек может привести к их протеканию.

Руководствуйтесь следующими инструкциями.

1. Не допускайте короткого замыкания полюсов батареек.
2. Разряженную батарейку следует заменить. При продолжительном неиспользовании пульта ДУ рекомендуем извлекать из него батарейки.
3. Не используйте совместно батарейки разных типов (например, соляные и щелочные).
4. Не бросайте батарейки в огонь, не перезаряжайте и не разбирайте их.
5. С целью защиты окружающей среды, соблюдайте, пожалуйста, правила утилизации использованных батареек.

2.7 Использование пульта ДУ

- Направляйте пульт ДУ на сенсор ДУ телевизора, расположенного на его передней панели. Управление телевизором может быть ограничено или невозможно при наличии препятствий между пультом ДУ и сенсором ДУ телевизора.
- Не подвергайте пульт ДУ сильной вибрации. Не допускайте попадания жидкостей на пульт ДУ. Не допускайте длительного нахождения пульта ДУ в условиях высокой влажности.
- Не подвергайте пульт ДУ длительному воздействию прямых солнечных лучей. Сильный нагрев может привести к деформации пульта ДУ.
- Прямые солнечные лучи и очень яркое освещение может уменьшить чувствительность сенсора ДУ телевизора и расстояние действия пульта ДУ. Понижьте внешнее освещение, найдите подходящее положение для телевизора или просто поднесите пульт ДУ ближе к сенсору.

3.0 ПЕРВОЕ ВКЛЮЧЕНИЕ

Выполните все необходимые соединения и включите телевизор. Клавишами ▲▼◀▶ в разделе *Язык меню* выберите удобный для вас язык экранного меню и нажмите кнопку **OK** для подтверждения выбора.

Следующий экран *Выбор режима* служит для выбора *Режим Дом* или *Режим Магазин*. Воспользуйтесь кнопками **OK** и ◀▶ для выбора.

Следующий экран предлагает выбрать тип тюнера в телевизоре для дальнейшего использования.

Тип сканирования

выберите, какой из внешних источников сигнала вы намерены использовать: *DVB-S* для приема спутникового вещания (необходимо подключить и настроить спутниковую тарелку), *DVB-T* для приема эфирного вещания или *DVB-C* для приема вещания кабельного телевидения.

3.1 Настройка DVB-S/S2

Настройка спутника

Прежде всего, выберите регион, в котором вы используете телевизор. Это важно для правильного выбора часового пояса. Используйте кнопки ◀▶▲▼ и подтвердите ваш выбор кнопкой **OK**.

Кнопками ▲▼ наведите маркер на наименование спутника, на который направлена ваша антенна. Кнопками ◀▶▲▼ сделайте настройки функций спутникового телевидения для каждого из выбранных спутников. Индикатор качества сигнала внизу экрана поможет вам подстроить антенну для достижения оптимального приема. Найдите такое положение антенны, при котором качество сигнала будет максимальным, после чего закрепите антенну в данном положении.

Нажмите **СИНИЮЮ** кнопку *Scan* для поиска программ.

Поиск каналов

Кнопками ▲▼◀▶ выберите требуемый пункт и нажмите **ОК** для начала поиска программ.

Режим поиска выберите между *Стандартный* (рекомендовано), *Слепое сканирование* и *Сетевой поиск*

Кодирование выберите *Открытые Каналы (FTA)* для поиска только некодированных каналов или *Все каналы* для поиска как открытых, так и кодированных каналов

Тип канала выберите *ЦТВ* для поиска только цифровых каналов, *РАДИО* для поиска только радиоканалов или *Все* для полного поиска.

Рекомендуем использовать стандартные настройки поиска.

3.2 Настройка DVB-T/T2

Настройка приема программ эфирного телевидения

Кнопками ◀▶ выберите желаемый тип сканирования *DTV*, *ATV* или *DTV +ATV* (*DTV* для сканирования вещания цифрового телевидения, *ATV* для сканирования аналогового вещания).

Нажмите ▼ чтобы продолжить. Кнопками ◀▶ выберите *Все каналы* или *Только открытые*.

Кнопками ▲▼◀▶ выберите страну, где будет использован телевизор, и нажмите **ОК** для начала поиска программ.

ЗАМЕЧАНИЕ:

если у вас активная антенна, требующая внешнего питания, используйте дополнительный источник питания согласно инструкции к антенне. Телевизор сам не выдает питания через антенный выход.

3.3 Настройка DVB-C

Настройка кабельных каналов

Кнопками ▲▼◀▶ выберите необходимый параметр.

Тип поиска выберите *Сетевой поиск* или *Полный*. (Рекомендуется использовать значение *Сетевой поиск* для быстрого поиска)

ЗАМЕЧАНИЕ:

Полный поиск может занять до 20 минут - это зависит от вашей кабельной сети.

Частота кнопками 0 ~ 9 укажите основную частоту (в КГц), которая используется оператором.

ID сети кнопками 0 ~ 9 укажите *ID сети*, который используется оператором.

Символьная скорость кнопками 0 ~ 9 укажите *символьную скорость*, которая используется оператором, (Ксимв/сек)

ЗАМЕЧАНИЕ:

Уточните настройки вашей кабельной сети у оператора!

Для продолжения нажмите **ОК**.

Кодированные

выберите *Открытые каналы* для поиска только открытых программ или *Все каналы* для поиска как открытых, так и кодированных программ.

Кнопками ▲▼◀▶ выберите страну, где установлен телевизор, и нажмите **OK** для начала поиска.

4.0 ТЕЛЕГИД (EPG)

EPG предназначен для цифровых ТВ-программ. Он передается поставщиками программ и предлагает информацию о транслируемых программах. Вы можете получить доступ в цифровом режиме, нажав **EPG** на пульте ДУ. Кнопками ▲▼◀▶ выберите программу. Нажмите сначала **INDEX**, а потом ▶ для переключения в режиме канала с целью просмотра EPG одного канала. Используйте ▼, потом ◀▶ для выбора EPG нужного канала. Для выбора программы нажимайте ▲▼. Для завершения и возврата в режим просмотра используйте кнопку **EXIT**.

Используйте **ЦВЕТНЫЕ** кнопки для выполнения необходимых настроек.

ЗЕЛЕНАЯ Доступ к дополнительной информации о программе

ЖЕЛТАЯ Войти в список настроек напоминаний

СИНЯЯ Установить напоминание выбранной программы

5.0 МЕНЮ НАСТРОЙКИ

Наличие перечисленных ниже опций зависит от выбранного источника входящего сигнала.

Используйте **INPUT** для выбора другого источника.

5.1 Меню Управления (режим DTV)

Нажмите кнопку **MENU** для выхода в главное меню телевизора. Кнопками ◀▶ перейдите на требуемую позицию. Нажмите кнопку **OK** для подтверждения выбора и входа в подменю.

Для выхода из меню или подменю снова нажмите кнопку **MENU**.

5.2 Настройки изображения

Режим Выберите способ управления режимом изображения. Варианты *Динамичный, Стандартный, Мягкий или Персональный*.

Цветовой тон Выберите цветовой тон для изображения. Варианты *Холодный, Нормальный, Теплый или Персональный*.

Формат экрана Выберите формат (пропорции) экрана исходя из информации от видеосигнала или личных предпочтений. Варианты *16:9, 4:3, Только сканирование, Увелич.1 или Увелич.2*. **Замечание:** Некоторые варианты могут быть недоступны и зависят от источника.

Шумоподавление Уменьшает шумы изображения на экране. Варианты *Выкл., Низкий, Средний или Высокий*.

В режиме *Персональный* можно сделать настройки параметров *Яркость, Контраст, Цвет и Резкость*.

5.2.1 Контраст/Яркость/Цвет/Оттенок/Четкость

Если *Режим* установлен в значение *Персональный*, вы можете менять следующие параметры. Кнопками ▲▼ перейдите к требуемому типу настройки, кнопками ◀▶ сделайте желаемую настройку.

<i>Контрастность</i>	Отрегулируйте интенсивность изображения, но тени при этом останутся неизменными.
<i>Яркость</i>	Отрегулируйте оптическую яркость всего изображения. Это также будет влиять и на темную область изображения.
<i>Цветность</i>	Отрегулируйте насыщенность цвета по вашему усмотрению.
<i>Оттенок</i>	Не используется.
<i>Резкость</i>	Отрегулируйте четкость в деталях изображения.

5.2.2 Цветовая температура

Для изменения общего оттенка изображения. Кнопками ▲▼ выберите пункт меню *Цветовая температура*, затем нажмите **OK** для входа в подменю. Кнопками ▲▼ выберите необходимый эффект изображения (DEFAULT: Холодный, Стандартный, Теплый).

<i>Холодный</i>	Добавляет к белому цвету синих тонов.
<i>Стандартный</i>	Добавляет к белому цвету естественных тонов.
<i>Теплый</i>	Добавляет к белому цвету красных тонов.

5.2.3 Шумоподавление

Для фильтрации и уменьшения шумов изображения и для улучшения качества изображения. Кнопками ▲▼ выберите пункт *Шумоподавление*, затем нажмите **OK** для входа в подменю.

<i>Выкл.</i>	Выберите, чтобы отключить функцию обнаружение видеошумов.
<i>Низкий</i>	Обнаружение и уменьшение небольших видеошумов.
<i>Средний</i>	Обнаружение и уменьшение средних видеошумов.
<i>Высокий</i>	Обнаружение и уменьшение значительных видеошумов.
<i>По умолчанию</i>	Установить по умолчанию.

5.3 Настройки звука

<i>Режим звука</i>	Для каждого из входов выберите предпочтительный режим звука. Варианты <i>Стандартный, Музыка, Кино, Спорт</i> или <i>Персональный</i> .
<i>Тембр НЧ</i>	Настройте низкие частоты звучания.
<i>Тембр ВЧ</i>	Настройте высокие частоты звучания.
<i>Баланс</i>	Настройка баланса звука между левым и правым динамиком (наушником).
<i>Авто громкость</i>	подстройка громкости в соответствии с уровнем Громкости входного сигнала. Варианты <i>Вкл</i> или <i>Выкл</i> .
<i>Объемный звук</i>	Включает систему SRS (Sound Retrieval System).
<i>Режим AD</i>	Включив <i>Аудио описание (AD)</i> , можно выполнить настройки громкости AD. Когда режим включен, комментатор будет рассказывать, что происходит на экране для слепых или плоховидящих. Этот режим доступен только для DTV (цифровое вещание).
<i>Режим S/PDIF</i>	При подключении цифровой акустической системы к S/PDIF-выходу. Возможно, выбрать «Авто» для автоматического вывода звука в качестве Dolby.

5.4 Каналы

Для отображения главного меню нажмите кнопку **MENU**. Кнопками ◀▶ выберите пункт *Каналы* главного меню. Используйте ▲▼ для выбора параметра, который вы желаете настроить в меню *Каналы*. Нажмите **OK** для настройки. После завершения настроек нажмите **OK** для их сохранения и для возврата в предыдущее меню. Перечисленные опции зависят от их наличия во входном источнике. Для выбора другого источника используйте кнопку **INPUT**.

5.4.1 Авто настройка

Кнопками ▲▼ выберите *Авто настройка*, затем *Тип сканирования* и нажмите **OK**.

5.4.2 Настройка спутниковой антенны

Если в качестве источника телевизионного сигнала используется *Спутник*, необходимо сначала зайти в меню *Настройки антенны*, где вы определите настройки спутника, порта DiSEqC и типа LNB. После этого вы можете перейти к пункту *Авто настройки* или *Ручные настройки*, выбрав при помощи кнопки *EPG* определенный транспондер.

5.4.3 Ручной поиск цифровых каналов (только в режиме DVB-T)

Для поиска и сохранения цифровых каналов вручную. Кнопками ▲▼ выберите *Ручной поиск DTV* и нажмите **OK** для перехода в подменю. Нажмите ◀▶ для выбора *Номер каналу*, а потом нажмите **OK**, чтобы начать поиск. Поиск прекращается, когда программа найдена, и эта программа будет сохраняться в текущей позиции канала. Если вы хотите остановить поиск, нажмите кнопку **MENU**.

5.4.4 Ручной поиск аналоговых каналов (только в режиме DVB-C)

Выберите тип вашего подключения как *ATV (Аналоговый)*. В меню *Каналы* выберите *Ручной поиск аналоговых каналов* и нажмите **OK**. Кнопками ▲▼ наведите и выберите *Сохранить как 1* (или другой номер), *Система звука* и *Канал №*. Затем выберите поиск и нажмите **OK** чтобы начать поиск. Используйте кнопку ▶ для поиска в сторону высоких частот. Используйте кнопку ◀ для поиска в сторону нижних частот. По окончании поиска, если программы были найдены, они будут сохранены в порядке их нахождения в списке каналов.

Для прерывания поиска нажмите **MENU**.

<i>Текущий канал</i>	задает номер канала.
<i>Система цвета</i>	выбор системы цветности (возможные значения: Авто, PAL, SECAM).
<i>Система звука</i>	выбор системы звука.
<i>Точная настройка</i>	подстройка канала по частоте.
<i>Поиск</i>	начало поиска каналов.

5.4.5 Настройки каналов

Редактор программ Для редактирования списка программ/каналов. **ЦВЕТНЫМИ** кнопками пульта ДУ вы можете пропустить, переименовать, удалить или переместить программу, а также кнопкой **FAV** добавить программу в список избранного.

Информация о сигналах Возможно только для цифрового сигнала.

Сведения о CI Позволяет пользователю выбрать меню CAM-модуля. Выберите *Меню CI*, которое отвечает меню PC-карты.

Список каналов	Выберите, какой список каналов вы хотели бы просмотреть, нажав кнопку LIST . Выберите между <i>Общий список</i> или <i>Избранный список</i>
Расписание	Кнопками ▲▼ в меню <i>Каналы</i> выберите <i>Расписание</i> и нажмите OK для перехода в подменю. Используйте ЦВЕТНЫЕ КНОПКИ для изменения настроек.
Обновление ПО (USB)	Нажмите OK и используйте ◀▶ для выбора <i>Да</i> , если вы желаете, обновить программное обеспечение или <i>Нет</i> , чтобы вернуться в главное меню. Для подробной информации см. раздел 6.2.5.

5.5 Меню времени

Для отображения главного меню нажмите кнопку **MENU**. Кнопками ◀▶ выберите *Время*. Используйте ▲▼ для изменения настроек. Нажмите **OK** для возвращения в предыдущее меню.

<i>Время</i>	время устанавливается автоматически от антенного сигнала без каких-либо дополнительных настроек. В случае если оператор не поддерживает данную функцию, есть возможность установить параметр самостоятельно, нажав OK и задав значения даты и времени с помощью кнопок ▲▼◀▶.
<i>Часовой пояс</i>	Кнопками ▲▼◀▶ выберите <i>Часовой пояс</i> .
<i>Таймер отключения</i>	Кнопками ▲▼ выберите <i>Таймер отключения</i> . Возможные значения: <i>Выкл., 10 мин., 20 мин., 30 мин., 60 мин., 90 мин., 120 мин., 180 мин. и 240 мин.</i>
<i>Авто выключение</i>	эта функция позволяет вам задать время автоматического выключения телевизора. Возможные значения <i>2ч, 3ч, 4ч</i> или <i>Выкл</i> для отмены авто выключения.
<i>Время отобр. меню</i>	продолжительность отображения инфобаннера. Возможные значения <i>5с, 15с</i> или <i>30с</i> .

5.6 Блокировки

Для отображения главного меню нажмите кнопку **MENU**. Кнопками ◀▶ выберите *Блокировки*. Используйте ▲▼ для выбора *Блокировки системы*. Доступны такие параметры:

<i>Задать пароль</i>	Кнопками ▲▼ выберите параметр и введите пароль (стандартный пароль 0000).
<i>Родит. блокировки</i>	Кнопками ▲▼ выберите параметр и укажите возраст, начиная с которого соответствующие программы будут разрешены ребенку для просмотра.
<i>Блокировка кнопок</i>	функция позволяет подключать и отключать кнопки на вашем телевизоре. Для использования данной функции нужно в меню <i>Блокировки системы</i> , введя пароль, кнопками ▲▼ выбрать данную функцию и кнопками ◀▶ или OK задать требуемое значение.
<i>Гостиничный режим</i>	Кнопками ▲▼ выберите <i>Гостиничный режим</i> и нажмите OK . В данном подменю вы сможете включить или отключить данную функцию, выбрав <i>Вкл</i> или <i>Выкл</i> кнопками ◀▶ или OK

5.7 Меню настроек

<i>Язык</i>	выберите язык экранного меню. Стандартное значение <i>English</i> . Кнопками ▲▼ выберите требуемое значение.
-------------	--

Язык аудио	Нажмите ◀▶ для выбора <i>Основной</i> - главного аудиоканала или <i>Второстепенный</i> - другого аудиоканала, если первый недоступен. Кнопками ▲▼◀▶ выберите требуемый язык аудио и нажмите OK .
Язык субтитров	Кнопками ▲▼◀▶ выберите требуемый язык субтитров и нажмите OK .
Страна	Отображает регион, который был выбран вами при первом подключении телевизора.
Сбросить	Кнопками ▲▼ выберите данную функцию, нажмите OK и введите ПИН-код. Данным действием вы сбросите все настройки в главном меню и удалите установленные каналы. Телевизор вернется к <i>Первой установке</i> . См. раздел 3.
Версия ПО	Отображает установленную версию программного обеспечения.
HDMI CEC	См. раздел 5.7.1.
Дом/Магазин	Переключение между <i>Режим Дом</i> и <i>Режим Магазин</i> с заводскими настройками больше яркости и автоматический переход в режим ожидания для выключения.
USB-клон	Данная опция позволяет вам копировать список каналов на USB-устройство в качестве резервной копии. Подключите USB-устройство и выберите <i>Резерв. копия</i> . Для дальнейшей загрузки списка в ТВ выберите "Обновить".

5.7.1 HDMI CEC

Управление CEC	Используйте кнопки ◀▶ для установки HDMI CEC в значении <i>Вкл</i> или <i>Выкл</i> .
Аудио приемник	Используйте кнопки ◀▶ для установки параметра <i>Аудио приемник</i> в значении <i>Вкл</i> или <i>Выкл</i> .
Устройство автооткл. питания	Используйте кнопки ◀▶ для включения данной функции. Теперь при выключении телевизора будет также передаваться команда о выключении на подключенное к нему устройство. Устройство будет/должно выключаться автоматически.
Авто вкл. питания ТВ	Используйте кнопки ◀▶ для включения данной функции. Теперь при включении подключенного к телевизору устройства будет также передаваться команда на включение самого телевизора. Телевизор будет/должен включаться автоматически.
Список устройств	Нажмите OK для открытия меню/списка устройств.
Меню устройства	доступ к параметрам выбранного устройства.

6.0 USB

6.1 При пользовании проигрывателем USB

1. Некоторые из USB-накопителей могут быть несовместимы с данной моделью телевизора и не обеспечивают их нормальное взаимодействие.
2. Чтобы избежать потери полезных данных при возникновении внештатных ситуаций, сделайте резервную копию всех данных вашего USB-накопителя на другой носитель. Компания STRONG не несет ответственности за потерю информации или последствия,

- связанные с потерей информации. Сохранность данных является ответственностью самого пользователя.
- Для файлов большого размера время загрузки может быть несколько большим, чем обычно.
 - Время реакции USB-накопителей отличается для различных устройств.
 - При подключении или отключении USB-накопителя от телевизора, отключите режим USB. В противном случае сохраняется риск повреждения самого накопителя или файлов, сохраненных на нем.
 - Используйте USB-накопители только в форматах файловых систем FAT16, FAT32, NTFS (только проигрывание) как это реализовано в операционной системе Windows. Если накопитель отформатирован сторонней утилитой, не поддерживанной Windows, он может быть не распознан телевизором.
 - При использовании внешнего жесткого диска с интерфейсом USB, который требует дополнительного питания, убедитесь, что его потребляемый ток не превышает 500 мА. В противном случае телевизор перейдет в режим ожидания/выключится. Необходимо отключить такой накопитель, после чего телевизор можно снова включать.
 - Сообщение «Не поддерживается» будет приведено на экране, если формат файла не поддерживается телевизором или файл поврежден.
 - Большие изображения (формата высокой четкости FHD) требуют большего времени обработки. Немного подождите.
 - Данная модель телевизора может не поддерживать некоторые форматы мультимедийных файлов из-за обновленных форматов кодировок или по другим техническим причинам.
 - Список поддерживаемых форматов для воспроизведения с USB-накопителя приведен в разделе 9. Приложения.

6.2 Меню USB

- Нажмите **SOURCE** и выберите **USB**. Вы можете воспроизводить видео-, фото- и аудиофайлы с вашего USB-устройства. Подключите USB-устройство к соответствующему входу и выберите тип медиафайла на домашней странице: *Видео*, *Музыка*, *Изображение* и *Текст*. Нажмите **OK**, на экране появится USB-устройство, который был подключен, нажмите **OK**, для просмотра папок и файлов. Для выбора папки используйте кнопки ▲▼ или ◀▶, **OK** подтвердить и открыть папку и выбрать файл. Выделите, тот, который вы хотите воспроизвести или просмотреть, или непосредственно нажмите ▶||, чтобы сразу начать воспроизведение. Нажмите ■, чтобы закончить воспроизведение или вернуться в папку предыдущего уровня. Нажимайте необходимое количество раз **RETURN** для возврата в корень папки каталога. Повторите снова для выбора и воспроизведения файла другого типа.

Замечание: После выбора типа медиафайлов, например *Кино*, в содержимом папок будут отображаться только файлы этого типа. Файлы других форматов отображаться не будут.

6.2.1 Воспроизведение видео

Fig. 6

Во время воспроизведения, нажмите **INFO** или **OK** для отображения/выхода из панели меню (Fig. 6). Нажмите **Кнопки управления USB** на пульте ДУ для соответствующих шагов.

Воспр. & Пауза/Стоп/Предыд./След.

Нажмите ▶|| для начала или приостановки воспроизведения. Нажмите ■ для прекращения воспроизведения. Нажмите ◀▶ для перехода к предыдущему или следующему медиафайлу. Кнопками ◀▶ можно выбрать на панели воспроизведения соответствующую иконку, затем нажать **OK**. Телевизор выполнит выбранное действие.

<i>Назад/Вперед</i>	Нажмите и удерживайте ◀▶ для выполнения перемотки по файлу воспроизведения. Нажмите ▶▶ для начала воспроизведения с выбранного места.
<i>Режим воспроизведения</i>	Перейдите на соответствующую иконку и нажмите OK для перехода в другой режим.
<i>Информация</i>	Перейдите на соответствующую иконку и нажмите OK для просмотра информации о воспроизводимом файле.
<i>Формат экрана</i>	Перейдите на соответствующую иконку и нажмите OK для выбора необходимого формата экрана.

6.2.2 Воспроизведение музыки

Fig. 7

Нажатие на кнопку **INFO** или **OK** показывает/скрывает панель воспроизведения (Fig. 7).

Кнопками пульта ДУ выполняйте необходимые операции.

Воспр. & Пауза/Стоп/Предыд./След.

Нажмите ▶▶ для начала или приостановки воспроизведения. Нажмите ■ для прекращения воспроизведения. Нажмите ◀▶ для перехода к предыдущему или следующему медиафайлу. Кнопками ◀▶ можно выбрать на панели воспроизведения соответствующую иконку, затем нажать **OK**. Телевизор выполнит выбранное действие.

Назад/Вперед Нажмите и удерживайте ◀▶ для выполнения перемотки по файлу воспроизведения. Нажмите ▶▶ для начала воспроизведения с выбранного места.

Повтор Перейдите на соответствующую иконку и нажмите **OK**. Можно выбрать 3 режима: *Нет* отключает повтор, *1* для повтора только одного трека, *Все* для воспроизведения списка снова, когда все записи уже прослушаны.

Информация Перейдите на соответствующую иконку и нажмите **OK** для просмотра информации о воспроизводимом файле.

ЗАМЕЧАНИЕ:

- Если выбран один (или несколько) файлов для воспроизведения, кнопками ◀▶ переход будет осуществляться только между выбранными файлами.
- В этом меню будут отображаться только поддерживаемые файлы.
- Файлы, имеющие другие расширения, показаны не будут.
- Пере-модулированный mp3-файл может воспроизводиться с искажениями.
- Телевизор поддерживает экран текстов (только английский). Максимальное число символов в строке 48.
- Для корректного отображения текстов в процессе воспроизведения музыкального файла имена файлов музыки и текста должны совпадать.
- Для отображения текста в процессе воспроизведения музыкального файла текстовый файл должен находиться в том же каталоге, что и музыкальный файл, иметь такое же название, расширение файла должно быть «.lrc».

6.2.3 Просмотр изображений

Fig. 8

Нажатие на кнопку **INFO** или **▼** показывает/скрывает панель воспроизведения (Fig. 8). Кнопками пульта ДУ выполняйте необходимые операции.

Воспр. & Пауза/Стоп/Предыд./След.

Нажмите **▶▶** для начала или приостановки воспроизведения. Нажмите **■** для прекращения воспроизведения. Нажмите **◀◀ ▶▶** для перехода к предыдущему или следующему медиафайлу. Кнопками **◀▶** можно выбрать на панели воспроизведения соответствующую иконку, затем нажать **OK**. Телевизор выполнит выбранное действие.

Повтор

Перейдите на соответствующую иконку и нажмите **OK**. Можно выбрать 3 режима: *Нет* отключает повтор, *1* для повтора только одного файла, *Все* для воспроизведения списка снова, когда все файлы уже просмотрены.

Информация

Перейдите на соответствующую иконку и нажмите **OK** для просмотра информации о воспроизводимом файле.

Поворот

Перейдите на соответствующую иконку и нажмите **OK**. Будет выполнен поворот изображения по или против часовой стрелки на 90 градусов.

Увеличить/Уменьшить

Перейдите на соответствующую иконку и нажмите **OK** для увеличения или уменьшения отображения.

Сместить изображение

Когда изображение увеличено, используйте эту функцию для выбора области просмотра. Перейдите на соответствующую иконку и нажмите **OK**. Перемещайте область просмотра кнопками **◀▶▲▼**.

Замечание:

Функция  доступна только тогда, когда изображение увеличено.

6.2.4 Просмотр текстовых документов

Кнопками **◀▶** выберите раздел *ТЕКСТ* Главного меню. Используйте **◀▶** для выбора желаемого накопителя и нажмите **OK**. Используя **▲▼◀▶**, выберите файл, который вы желаете просмотреть и нажмите **OK**. Выход по кнопке **OK**. Используйте **◀▶** для выбора *Возврат* для возврата в предыдущее меню.

6.2.5 Обновление ПО через USB

Рекомендуется иногда проверять, доступно ли новое обновление ПО для вашей модели телевизора. Проверку можно выполнить и сделать загрузку с нашего сайта www.strong.tv. В секции поддержки сайта укажите номер модели. Если в списке обновлений появилась более свежая версия ПО, вы можете скачать его и скопировать в корневой каталог USB-накопителя. Кнопками **▲▼** выберите *Обновление ПО (USB)* из раздела *НАСТРОЙКИ* меню вашего телевизора. Подключите данный USB-накопитель к USB-порту телевизора и нажмите **OK** для начала обновления на соответствующую версию ПО. Подтвердите начало, выбрав *Да* кнопками **◀▶**. Когда обновление завершено, отсоедините USB-накопитель, отключите вилку телевизора от электрической розетки и подключите ее снова.

7.0 УСТРАНЕНИЕ ВОЗМОЖНЫХ НЕПОЛАДОК

В случаях возникновения неполадок или проблем в эксплуатации данного устройства, перед звонком в службу поддержки или обращением в ремонт, пожалуйста, ознакомьтесь с приведенной ниже информацией по разрешению наиболее часто встречающихся причин неработоспособности.

Проблема	Вероятная причина и рекомендации по устранению
Индикатор режима ожидания не светится	<ol style="list-style-type: none"> 1. Проверьте подключение к сети питания. 2. Убедитесь, что удлинитель включен. 3. Возможно повреждена электрическая розетка. 4. Не исправен Индикатор режима ожидания.
Нет сигнала	<ol style="list-style-type: none"> 1. Антенна отсоединена, повреждена или неправильно ориентирована. Проверьте антенный кабель, проверьте положение антенны. 2. DVB-T/T2: Подключена активная антенна, требующая питания по сигнальному кабелю. Подключите внешнее питание к антенне. Возможно в данной местности принимается слишком слабый сигнал цифрового ТВ. Проконсультируйтесь с продавцом или специалистом цифрового ТВ. 3. DVB-S/S2: Неверные значения некоторых параметров тюнера (например один или несколько каналов перемещен на другой транспондер или больше не транслируется). Неверные значения параметров LNB.
Изображение при просмотре замирает, "рассыпается" и т.д.	<p>DVB-S/S2, DVB-T/T2: Слишком слабый антенный сигнал.</p> <p>DVB-T/T2: Помехи, вызванные отражениями сигнала.</p> <p>DVB-C, DVB-S/S2: Антенный кабель слишком длинный (слишком высокое затухание).</p> <p>DVB-T/T2, DVB-S/S2: Антенна не правильно настроена или сместилась после шторма и т.д.</p>
Любые другие проблемы с приемом или сигналом	<ol style="list-style-type: none"> 1. DVB-S/S2 и -T/T2: Контакты соединений кабеля могут быть ослаблены. Влага могла попасть в кабели или разъемы. Проверьте кабельные соединения. Проверьте все оборудование, подключенное между точкой приема (антенной) и телевизором. В настоящее время идет сильный дождь или гроза. Подождите, пока сильный дождь/гроза закончится. Проконсультируйтесь с продавцом или специалистом цифрового ТВ. 2. DVB-S/S2: Спутниковая антенна НЕ выставлена на (правильный) спутник (-и). Обратитесь за помощью к местному специалисту по спутниковому телевидению. 3. DVB-S/S2: Спутниковая антенна слишком мала. Обратитесь за помощью к местному специалисту по спутниковому телевидению. 4. DVB-S/S2: Сигнал от антенны слишком сильный, возможно, его нужно приглушить. Обратитесь за помощью к местному специалисту по спутниковому телевидению.

Проблема	Вероятная причина и рекомендации по устранению
Нет цвета	<ol style="list-style-type: none"> 1. Устройства неправильно подключены (ко входам SCART, RCA) или используются неправильные/плохие кабели. 2. Отрегулируйте насыщенность. 3. Переключите телевизор на другой канал. Возможно, текущая программа транслируется в черно-белом режиме.
Нет изображения, звук нормальный	<ol style="list-style-type: none"> 1. Отрегулируйте яркость и контрастность. 2. Включена трансляция канала радио, возможно - программа не транслирует видеосигнал или другие помехи/сбои в вещании.
Нормальное изображение, нет звука	<ol style="list-style-type: none"> 1. Нажмите кнопку увеличения громкости, чтобы увеличить уровень громкости. 2. Звук отключен, нажмите , чтобы восстановить звук. 3. Если для воспроизведения звука используются внешние устройства, убедитесь, что вы выбрали правильные источники и режим для воспроизведения звука. Для получения дополнительной информации также ознакомьтесь с советами в Руководствах пользователя от подключенных устройств. 4. Возможно, канал транслируется без звука (демо-режим) или программа не передает звуковые сигналы, или есть другие помехи/сбои трансляции.
Изображение при воспроизведении видео замирает, "рассыпается" и т.д., особенно для HD-контента.	Скорость чтения/записи вашего внешнего USB-накопителя слишком низкая. Убедитесь, что внешний USB-накопитель имеет достаточную скорость и объем. USB-флэш-накопитель (флешка) может не поддерживать необходимую скорость.
Пульт ДУ не работает	<ol style="list-style-type: none"> 1. Поменяйте батарейки. Если вы используете перезаряжаемые аккумуляторные батарейки, убедитесь в том, что у них низкий саморазряд. 2. Батарейки установлены неправильно или используются батарейки разных типов. 3. ИК-датчик заблокирован или могут быть помехи от яркого освещения.
Телевизор сам выключается.	Включена функция автоматического перехода в режим ожидания. По умолчанию установлено выключение телевизора через 4 часа. Это сделано, чтобы выполнить правила ЕС по снижению энергопотребления и чтобы сэкономить вам электроэнергию.

Замечание:

Если же данная информация не помогла и телевизор, после выполненных рекомендаций, не работает нормально, следует обратиться в службу поддержки в вашем регионе или авторизованному сервис-партнеру компании STRONG. Дополнительно, вы можете получить поддержку, направив запрос через наш вебсайт www.strong.tv.

8.0 СПЕЦИФИКАЦИЯ

Звук

Аудиовыходы:	2 * 10 Вт
Тюнер	
Диапазон:	DVB-T/T2: 174 МГц - 230 МГц; 470 МГц - 860 МГц DVB-C: 50-858 МГц DVB-S/S2: 950 МГц - 2150 МГц
Системы:	DTV: DVB-T/T2, DVB-S/S2, DVB-C ATV: PAL/SECAM (BG/DK/1) AV: PAL, NTSC

Интерфейсы 43" 50" 55"

1x ANT/CABLE ВХОД
1x SAT ВХОД
1x CI
1x AUDIO L/R ВХОД
1x VIDEO ВХОД
3x HDMI
1x S/PDIF (ОПТИЧЕСКИЙ)
1x USB
1x НАУШНИКИ

Общие характеристики

Напряжение питания:	100 ~ 240 В переменного тока 50/60 Гц
Потребляемая мощность:	43" max. 88 Вт, typ. 68 Вт 50" max. 120 Вт, typ. 90 Вт 55" max. 150 Вт, typ. 108 Вт
Потребляемая мощность в режиме ожидания:	43", 50", 55": <0.5 Вт
Диапазон рабочих температур:	+2 °C ~ +35 °C
Температура хранения:	60 °C
Допустимая влажность при эксплуатации:	25% ~ 70% RH
Допустимая влажность при хранении:	50% RH
Габаритные размеры (Ш x В x Г) в мм:	43": 966 x 231 x 621.5 50": 1123.4 x 230.5 x 710.7 55": 1238 x 264 x 777
Вес, нетто:	43": 7,65 кг 50": 10,5 кг 55": 13 кг

