

# STRONG

LED TV with DVB-T2/C/S2

SRT 43UC4013

SRT 50UC4013

SRT 55UC4013



User Manual

Bedienungsanleitung

Manuel utilisateur

Manuale utente

Manual do Utilizador

Инструкции за употреба

Руководство пользователя

Посібник користувача

Användar Manual

Uživatelská příručka

Navodila za uporabo

Korisnički priručnik

Uputstvo za rukovanje

Používateľská príručka

Használati útmutató

Käyttöohje

Brukermanual

Manual del Usuario

Gebruiksaanwijzing

Brugervejledning

Manual de Utilizare

Instrukcja obsługi

Fig. 1c

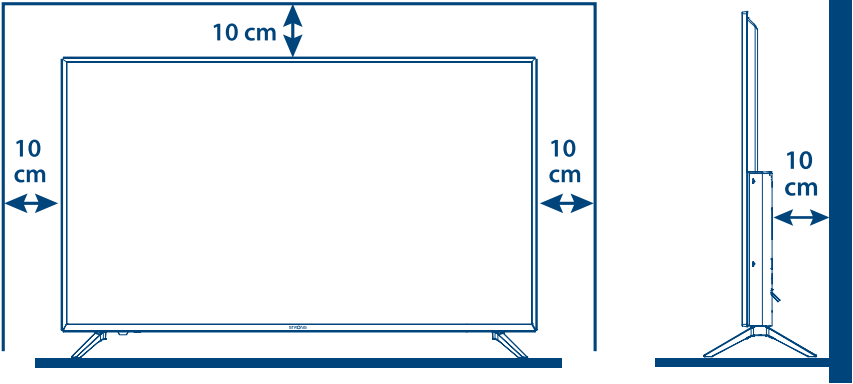

Fig. 1b

Fig. 1c

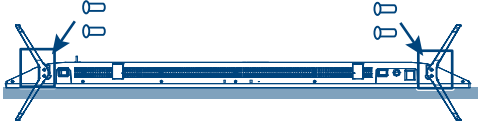

Fig. 2

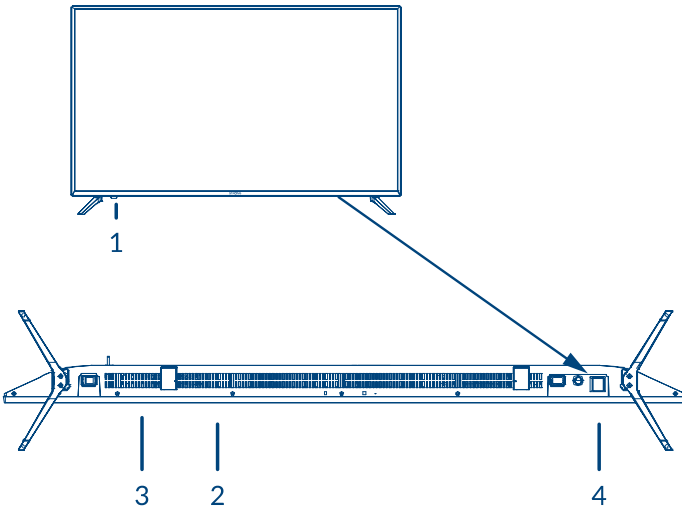

Fig. 3a

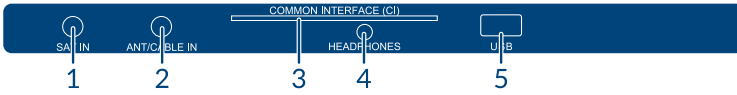

Fig. 3b



Fig. 4

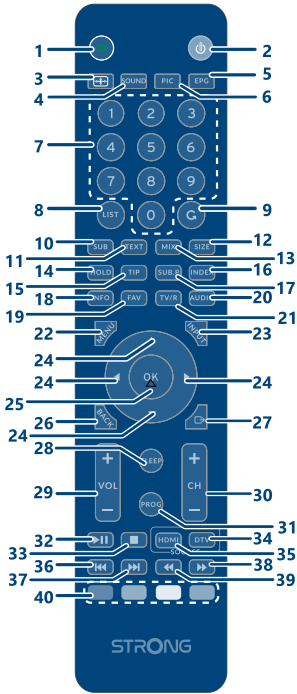

Fig. 5

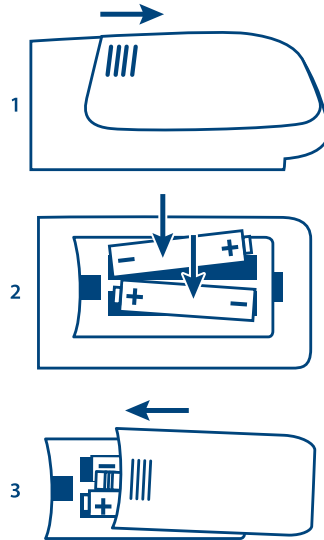

Fig. 6



Fig. 7



Fig. 8

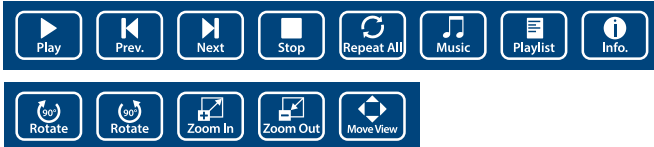

# SERVICE CENTER

<b>AT</b>	 <b>support_at@strong.tv</b>  0820 400 150 (€ 0,12/Min. österr. Festnetz)	<b>HU</b>	 <b>support_hu@strong.tv</b>  +36 1 445 26 10
<b>BG</b>	 <b>support_bg@strong.tv</b>  +359 32 634451	<b>IT</b>	 <b>support_it@strong.tv</b>  199 404 032 Da rete fissa 24,8 cent. al min. 12,5 cent. scatto alla risposta Da rete mobile max 49 cent. al min. 15,6 cent. scatto alla risposta
<b>CZ</b>	 <b>support_cz@strong.tv</b>  844 44 44 90	<b>NL</b>	 <b>support_nl@strong.tv</b>
<b>DE</b>	 <b>support_de@strong.tv</b>  0180 501 49 91 (€ 0,14/Min. deutsches Festnetz) (€ 0,42/Min. max. Mobilfunknetze)	<b>PL</b>	 <b>support_pl@strong.tv</b>  801 702 017
<b>DK</b>	 <b>support_dk@strong.tv</b>	<b>PT</b>	 <b>support_pt@strong.tv</b>  +351 2 100 06 125
<b>ES</b>	 <b>support_es@strong.tv</b>  +34 91 119 61 76	<b>SK</b>	 <b>support_sk@strong.tv</b>  0850 15 05 50
<b>FR</b>	 <b>support_fr@strong.tv</b>	<b>SL</b>	 +386 1 828 08 58
<b>HR</b>	 +385 1 344 57 66	<b>UA</b>	 <b>support_ua@strong.tv</b>  +380 (44) 238 61 50

[www.strong.tv](http://www.strong.tv)

Supplied by STRONG France  
Represented by STRONG S.A.R.L.  
54 rue de Billancourt,  
92100 Boulogne-Billancourt, France  
Email : support\_fr@strong.tv

## Licence

OVAJ PROIZVOD JE LICENCIRAN AVC PATENTOM PORTFOLIO ZA OSOBNU I NEKOMERCIJALNU UPORABU ZA (i) KODIRANJE VIDEA U SKLADU S AVC Standardom ("AVC VIDEO") I/ILI (ii) DEKODIRANJE AVC videa kojega su kodirali u nekomercijalne svrhe i/ili koji je dobiven od VIDEA KOJI IMA LICENCU ZA PRUŽANJE AVC VIDEO. LICENCA SE NE DAJE NITI PODRAZUMIJEVA ZA BILO KOJU DRUGU UPOTREBU. DODATNE INFORMACIJE MOŽETE DOBITI OD MPEG LA, L.L.C. SEE [HTTP://WWW.MPEGLA.COM](http://www.mpegla.com)

Ovaj proizvod sadrži jedan ili više programa zaštićenih međunarodnim i američkim zakonima o zaštiti autorskih prava što neobjavljenih radova. Oni su povjerljivi i zaštićeni od **Dolby Laboratories**. Njihova reprodukcija ili otkrivanje, u cijelosti ili djelomično, ili proizvodnja izvedenih radova od toga, bez izričitog dopuštenja tvrtke Dolby Laboratories je zabranjeno. Copyright 2003-2009 tvrtka Dolby Laboratories. Sva prava pridržana.

THIS PRODUCT IS SOLD WITH A LIMITED LICENSE AND IS AUTHORIZED TO BE USED ONLY IN CONNECTION WITH HEVC CONTENT THAT MEETS EACH OF THE THREE FOLLOWING QUALIFICATIONS: (1) HEVC CONTENT ONLY FOR PERSONAL USE; (2) HEVC CONTENT THAT IS NOT OFFERED FOR SALE; AND (3) HEVC CONTENT THAT IS CREATED BY THE OWNER OF THE PRODUCT. THIS PRODUCT MAY NOT BE USED IN CONNECTION WITH HEVC ENCODED CONTENT CREATED BY A THIRD PARTY, WHICH THE USER HAS ORDERED OR PURCHASED FROM A THIRD PARTY, UNLESS THE USER IS SEPARATELY GRANTED RIGHTS TO USE THE PRODUCT WITH SUCH CONTENT BY A LICENSED SELLER OF THE CONTENT. YOUR USE OF THIS PRODUCT IN CONNECTION WITH HEVC ENCODED CONTENT IS DEEMED ACCEPTANCE OF THE LIMITED AUTHORITY TO USE AS NOTED ABOVE.

### POJEDNOSTAVLJENA DEKLARACIJA USKLADJENOSTI

Ovim STRONG izjavljuje da je uređaj SRT 43UC4013, 50UC4013, 55UC4013 u skladu sa direktivom 2014/53/EU.

Potpuni tekst deklaracije uskladenosti je dostupan na sledećoj internet adresi: <https://www.strong.tv/en/doc>  
Pravo na izmenu je zadržano. Kao posledica kontinuiranog istraživanja i razvoja tehničkih specifikacija, dizajn i izgled proizvoda mogu se promeniti. Proizvedeno pod licencom kompanije Dolby Laboratories. Dolby i simbol dvostrukog D su zaštitni znaci kompanije Dolby Laboratories. Pojmovi HDMI, HDMI logo i High-Definition Multimedia Interface su zaštitni znaci ili registrovani zaštitni znaci kompanije HDMI Licensing LLC u Sjedinjenim Državama i drugim zemljama. Svi nazivi proizvoda zaštitni su znaci ili registrovani zaštitni znaci njihovih vlasnika.

© STRONG 2021. Sva prava su zadržana.

Da biste dobili najbolje performanse i sigurnost, pročitajte ovaj priručnik pažljivo. spremite ovaj priručnik za buduću upotrebu.

## SADRZAJ

<b>1.0 UPUTSTVO</b>	<b>3</b>
1.1 Sigurnosno uputstvo	3
1.2 Skladištenje	4
1.3 Pribor	4
1.4 Postavljanje opreme	4
<b>2.0 INSTALACIJA</b>	<b>5</b>
2.1 Default PIN kod: 0000	5
2.2 Prednja strana	5
2.3 Zadnja strana	5
2.4 Bočni panel	5
2.5 Daljinski upravljač	6
2.6 Instalacija baterije	7
2.7 Koriscenje dealjinskog upravljača	7
<b>3.0 INSTALACIJA PRVI PUT</b>	<b>7</b>
3.1 DVB-S instalacija	8
3.2 DVB-T instalacija	8
3.3 Instalacija DVB-C	8
<b>4.0 ELECTRONIC PROGRAMME GUIDE (EPG)</b>	<b>9</b>
<b>5.0 PODESAVANJE MENUA</b>	<b>9</b>
5.1 Menu KontrolA (DTV mode)	9
5.2 Menu slike	9
5.3 Menu zvuka	10
5.4 Kanal	10
5.5 Izbornik vrijeme	12
5.6 Lock	12
5.7 Setup	12
<b>6.0 USB</b>	<b>13</b>
6.1 Podsjetnik kad koristite USB uređaj	13
6.2 USB izbornik	14
<b>7.0 RJEŠAVANJE PROBLEMA</b>	<b>16</b>
<b>8.0 SPECIFIKACIJA</b>	<b>17</b>

## 1.0 UPUTSTVO

### 1.1 Sigurnosno uputstvo

- Pročitajte sve upute prije upotrebe uređaja. Čuvajte ove upute i za kasniju upotrebu.
- Koristite samo one dodatke/pribor koje je naveo proizvođač (kao što su isključive opskrbe adapter, baterija i sl).
- Molimo pogledajte informacije o vanjskoj i stražnjoj strani kućišta za električne i sigurnosne napomene prije postavljanja ili uporabe aparata.
- Kako bi se smanjila opasnost od požara ili električnog udara, nemojte izlagati ovaj uređaj kiši ili vlazi.
- Ventilacija ne smije biti spriječena pokrivanjem otvora za ventilaciju s predmetima kao što su novine, stolnjacima, zavjesama, itd
- Uređaj se ne smije izlagati kapanju ili prskanju i predmete napunjene tekućinom, kao što su vaze, moraju biti postavljeni na aparatu.
- Oznaka  ukazuje na opasnost od strujnog udara. Vanjske žice mora biti instaliran od strane upućena osoba ili gotove vodi ili kabela moraju se koristiti.
- Kako biste spriječili ozljede, uređaj mora biti sigurno pričvršćen na pod/zid u skladu s uputama za postavljanje.
- Opasnost od eksplozije ako je baterija neispravno zamijenjena. Zamijenite je samo s istim ili istovjetnim vrstama.
- Baterija (baterija ili baterije ili baterije) se ne smiju izlagati visokim temperaturama, kao što je sunčeva svjetlost, vatra ili slično.
- pretjerana jacinazvuka iz slušalica može uzrokovati gubitak sluha.
- Slušanje glazbe na visokim razinama glasnoće i za duže trajanje može oštetiti sluh.
- Kako bi se smanjila opasnost od oštećenja sluha, treba smanjiti glasnoću na sigurnu, ugodnu razinu, te smanjiti vrijeme slušanja na visokoj razini.
- Mrežni utikač ili aparat spreznik koristi se kao uređaj za isključivanje, on mora biti spreman za rad. Kada nije u upotrebi i za vrijeme kretanja, molimo brinuti o setu kabela za napajanje, na primjer vezati kabel napajanja set s vezice ili nešto slično. To će biti bez oštrih rubova ili slično koje mogu uzrokovati abraziju seta kabel za napajanje. Kada se ponovo stavi u upotrebu, molimo provjerite je li kabel za napajanje oštećen. U slučaju oštećenja, molimo da se mrežni kabel zamijenjen sličnim jedan sa istim specifikacijama. Nepostojanje svjetlosna signalizacija na aparatu ne znači da je u potpunosti isključeno iz struje. Za potpuno isključivanje uređaja, mrežni utikač se mora izvaditi. • obratiti pažnju na aspekte okoliša zbrinjavanja baterije.
- Nema otvorene izvore plamena, poput upaljenih svijeća, treba staviti na aparatu.
-  Kako bi se spriječilo širenje požara, svijeće i drugi otvoreni plamen podalje od proizvoda u svakom trenutku.
- USB priključak može osigurati maksimalno 500 mA.
-  Oprema sa ovim simbolom spada u električne aparate klase II ili dvostruko izolovane električne aparate. Projektovana je tako da ne zahteva bezbednosno povezivanje sa sistemom strujnog uzemljenja.

#### Radna okolina

- Ne postavljajte ovu opremu u skućenom prostoru, poput police za knjige ili slično.
- Ne koristite set blizu vlažnih i hladnih područja, štite set od pregrijavanja.
- Držite podalje od izravne sunčeve svjetlosti.
- Ne koristite set u blizini mjesta prašine.
- Ne lijevite svijeću na pristupačnom otvoru uređaja, kako bi se izbjeglo zapaljivanje stranog materijala od ulaska u TV.

## WEEE Direktive

### WEEE

Isppravno odlaganje ovog proizvoda. Ova oznaka označava da se ovaj proizvod ne smije odlagati s ostalim kućanskim otpadom u cijeloj Europskoj uniji. Da biste spriječili moguću štetu za okoliš ili ljudsko zdravlje od nekontroliranog odlaganja otpada, reciklirati ga odgovorno za promicanje održivog reuse of material resources. Za vraćanje molimo vas da koristite sustav za povrat i prikupljanje ili se obratite prodavaču kod kojeg je proizvod kupljen. Oni mogu uzeti ovaj proizvod za okolišno sigurno recikliranje.

## 1.2 Skladištenje

Vaš uređaj je pažljivo provjeren i pakovan prije slanja. Kad ga raspakirate, provjerite da su svi dijelovi uključeni i držati pakovanje izvan dohvata djece. Preporučujemo da zadržite kutiju tijekom garantnog roka, tako da se uređaj savršeno zaštititi u slučaju popravka ili zamene.

## 1.3 Pribor

- 1x Upute za instalaciju
- 1x bezbednosna uputstva/garancija
- 1x daljinski upravljač
- 2x DC1.5V baterije

## 1.4 Postavljanje opreme

**Fig. 1a**

Postavite ekran na čvrstu horizontalnu površinu, kao što je sto. Sa svih strana ostavite 10 cm slobodnog prostora zbog ventilacije. Da bi sprečili bilo kakvu nezgodu ili nesigurnu situaciju, ne stavljajte nikakve predmete na uređaj. Ovaj uređaj se može koristiti u tropskim i/ili umerenim klimatskim uslovima.

### Uputstvo za sklapanje postolja

**Fig. 1b**

1. Pažljivo postavite TV sa prednjom stranom okrenutom prema naniže na meku i ravnu površinu, da biste zaštitili TV i TV ekran od oštećenja.
2. Izvadite 2x nogare i montirajte ih na TV-u.
3. Pričvrstite nogare u donjem delu TV-a pomoću 4X(14PM) (43"), 4X (14PM) (50"), 4X (18PM) (55") vijaka.

**Fig. 1c**

Ovaj korisnički priručnik pruža kompletne upute za instaliranje i korištenje ovog televizora. Simboli služe kako slijedi.

**UPOZORENJE** Označava upozorenje.

**NAPOMENA:** Označava bilo koju drugu dodatnu važnu ili korisne informacije

**MENU** Predstavlja dugme na daljinskom upravljaču ili televizoru.  
**(Zatamnjena slova)**

*Pređi na* Predstavlja stavku izbora unutar prozora.  
*(Italic slova)*



## 2.0 INSTALACIJA

### 2.1 Default PIN kod: 0000

### 2.2 Prednja strana

Fig. 2

**NAPOMENA:** Grafika za samo primer.

1. Indikator uključenosti/senzor za daljinski upravljač
2. Zvučnici
3. Dugmad: Ulazni izvor, meni, V-/V+, CH-/CH+, stanje pripravnosti/UKLJUČENO.
4. UKLJUČIVANJE/ISKLJUČIVANJE napajanja

### 2.3 Zadnja strana

Fig. 3a

**NAPOMENA:** Grafika za samo primer.

#### 2.3.1 43/50/55 inča

Fig. 3b

1. **OPTIČKI** Povežite digitalno pojačalo ili system za kućni bioskop odgovarajućim chinch kablom sa S/PDIF priključkom.
2. **HDMI 3** Spojite HDMI ulazni signal iz izvora signala, kao što su DVD, Blu-ray playera ili igraće konzole.
3. **HDMI 2** Spojite HDMI ulazni signal iz izvora signala, kao što su DVD, Blu-ray playera ili igraće konzole.
4. **HDMI 1 (ARC)** Spojite HDMI ulazni signal iz izvora signala, kao što su DVD, Blu-ray playera ili igraće konzole ili direktno na digitalni pojačavač koji podržava ARC funkciju. Ovaj ulaz je opremljen sa funkcijom ARC (povratni audio kanal) da obezbedi audio konekcije i za punu Dolby audio podršku.
5. **VIDEO/AUDIO/LR** Priključite AUDIO i VIDEO ulazne signale od izvora signala kao što je DVD.

### 2.4 Bočni panel

**NAPOMENA:** Grafika za samo primer.

#### 2.4.1 43/50/55 inča















Fig. 3a

1. **SAT IN** Priključite satelitski tanjir na TV za pretraživanje programa.

2. **ANT/CABLE IN** Priključite zemaljsku ili kablovsku konekciju od vašeg operatera na TV za pretraživanje programa.
3. **CI** Povezivanje Modul za uvjetovani pristup (CAM).
4. **HEADPHONES** Zvučnici se utišavaju kada utaknete slušalice i odaberete naglavne slušalice.
5. **USB** Priključite USB uređaj za reprodukciju multimedijalnih datoteka

## 2.5 Daljinski upravljač

**Fig. 4**

1.  Pritisnite za isključenje ili vraćanje glasnoće
2.  Pritisnite za uključivanje TV-a ili stanje pripravnosti.
3. **(ASPECT)**  Promenite format.
4. **SOUND** Promjena zvuka.
5. **EPG** Pritisnite za prikaz informacija o trenutnom EPG u DTV modu.
6. **(PICTURE) PIC** Promijeni sliku.
7. **0~9** Izaberi kanal direktno.
8. **LIST** Pritisnite za ulazak u spisak kanala.
9.  Pritisnite za povratak na prethodno gledani kanal.
10. **SUB** Omogućavanje/onemogućavanje titlove na DTV/USB načinu rada.
11. **TEXT** Pritisnite za ulaz ili izlaz iz izbornika teleteksta.
12. **SIZE** Povećati zaslon teleteksta. Pritisnite ovu tipku jednom za povećanje gornje polovice ekrana. Pritisnite ovu tipku ponovno za povećanje donji dio ekrana. Pritisnite ovu tipku još jednom za povratak na normalnu veličinu zaslona.
13. **MIX** Pritisnite ovaj gumb za naknadno snimanje teleteksta preko TV programa. Pritisnite još jednom za povratak na normalan način rada za teletekst.
14. **HOLD** Pritisnite zadržati stranicu teleteksta na ekranu, bez nadogradnje i promjene. Pritisnite ponovno za oslobađanje držati državu.
15. **(REVEAL) TIP** U teletext režimu, pritisnite da bi otkrili skrivene informacije.
16. **INDEX** Pritisnite ovaj gumb za prikaz indeksnog stranicu.
17. **(SUB.PAGE) SUB.P** Pritisnite ovo dugme za ulazak ili izlazak režima podstranice (ako je podstranica dostupna). Pritisnite dugmad   za izbor podstranice.
18. **INFO** Prikaz informacija o trenutnom izvoru.
19. **FAV** Pritisnite za prikaz vašeg spiska omiljenih ili glavnog spiska kanala. Pritisnite   za prelaženje između vaših dodeljenih omiljenih kanala, pritisnite **OK** za potvrđivanje. Za direktno otvaranje odabranog spiska možete pritisnuti dugme **LIST**.
20. **AUDIO** Pritisnite za izbor dostupnih audio jezika. Kada odaberete audio opis, onda će narator opisivati šta se dešava na ekranu za slebe gledaoce ili gledaoce sa oštećenim sluhom. Pritisnite ponovo za isključivanje (u zavisnosti od emitera).  
Prebacivanje između TV i radio.
21. **TV/R**
22. **MENU** Otvaranje opcija menija. Korak unazad u nekim opcijama menija.
23. **INPUT** Izbor režima ulaznog izvora.
24.     Kretanje izbornika
25. **OK** Potvrdite odabir.
26. **BACK** Korak unazad u nekim opcijama menija
27.  Izlazak iz trenutnog izbornika.
28. **SLEEP** Izbor vremena spavanja, kao što je nakon 10 min, 20 min itd.
29. **VOL +/-** Podešavanje glasnoće gore ili dolje.
30. **CH +/-** Promjena programa gore ili dolje.
31. **PROG** Pritisnite za ulazak u meni uređivanja programa.
32.   Pritisnite ponovno pauzu reprodukcije pritisnite za nastavak reprodukcije.

- 33. ■ Pritisnite za zaustavljanje reprodukcije.
- 34. DTV Pritisnite za povratak nazad na digitalni TV.
- 35. HDMI Pritisnite nekoliko puta za izbor vašeg HDMI ulaza.
- 36. ◀◀ Pritisnite za reprodukciju prethodne datoteke.
- 37. ▶▶ Pritisnite za prijelaz na sljedeću datoteku.
- 38. ▶▶ Pritisnite za premotavanje prema naprijed.
- 39. ◀◀ Pritisnite za unatrag.
- 40. BOJA TIPKE Pritisnite izvršiti brzu funkciju u TV ili DTV modu.

## 2.6 Instalacija baterije

Fig. 5

Postavite 2x DC1.5V baterije u odjeljku za baterije na daljinskom upravljaču. Pazite na oznake polariteta unutar odjeljka.

**NAPOMENA:** Slike su samo kao primjer. Stvarne stavke mogu se razlikovati.

1. Pomaknite poklopac vodoravno.
2. Stavite 2x DC1.5V baterije u pretinac i pazite da je polaritet je ispravan.
3. 3 Gurnite vodoravno zatvorite poklopac.

### Mjere opreza za korištenje baterije

Nepravilno korištenje baterija će izazvati curenje. Pažljivo slijedite ove upute.

1. Imajte na umu polaritet Baterije kako bi se izbjegao kratki spoj.
2. Kada se napon baterije je nedovoljan koji utječu na raspon korištenja, trebali biste ga zamijeniti s novom baterijom. Izvadite baterije iz daljinskog upravljača ako ne namjeravate koristiti dulje vrijeme.
3. Ne koristite različite vrste baterija (na primjer mangan i alkalne baterije) zajedno.
4. Ne stavljajte bateriju u vatru, a naboj ili razgrađuju bateriju.
5. Molimo bacajte baterije pridržavati relevantnih propisa o zaštiti okoliša.

## 2.7 Koriscenje dealjnskog upravljaca

- Koristite daljinski upravljač tako da je okrenut prema senzoru daljinskog TV. Stavke između daljinskog upravljača i senzora na kamkorderu mogao blokirati normalan rad.
- Ne udarajte daljinski upravljač nasilno. Također, ne prskati tekućinu na daljinski upravljač, također ne stavljajte daljinski upravljač na visoko vlažnom mjestu.
- Ne stavljajte daljinski upravljač na izravno sunčevo svjetlo jer će uzrokovati deformaciju jedinice.
- Kada je senzor za daljinski upravljač je pod izravnom suncu ili jakom osvjetljenju, daljinski upravljač neće raditi. Ako je tako, molimo promijenite osvjetljenje ili položaj TV-a, ili primaknite daljinski upravljač bliže senzoru daljinskog upravljača.

## 3.0 INSTALACIJA PRVI PUT

Nakon što su svi priključci ispravno ukopčani, uključite TV prijemnik. Izbor jezika će se pojaviti na zaslonu. Koristite ▲▼◀▶ za odabir *OSD jezik* po vašem izboru. Potvrdite s **OK** na daljinskom upravljaču.

Sledeći ekran se pojavljuje sa *Izbor režima* za izbor *Režim početna* ili *Režim prodavnica*. Pritisnite **OK** i ◀▶ za potvrdu.

Zatim se pojavljuje sledeći ekran sa izborom tjunera. Odaberite onaj koji želite da koristite.

## Tip skeniranja

Izaberite koji izvor ulaza želite da koristite: *DVB-S* za prijem satelitskih emitera (i ako ste opremljeni sa satelitskim tanjiirom), *DVB-T* za prijem zemaljskih emitera ili *DVB-C* za prijem kablovskih emitera.

## 3.1 DVB-S instalacija

### Podesavanje satelita

Pritisnite ▲▼ da istaknete satelit prema kome je vaš tanjir usmeren. Koristite dugmad ◀RIGHT/UP/▼ za promenu podešenja vaše satelitske instalacije za svaki poseban satelit. Traka sa kvalitetom signala u donjem delu ekrana vam omogućava da fino podesite poravnanje vaše antene za optimalan prijem. Podesite vašu antenu za maksimalno mogući kvalitet signala. Kada se signal ne može više poboljšavati, onda fiksirajte tanjir u toj poziciji i pritisnite **PLAVO Skeniraj** dugme za nastavak.

### Pretraga kanala

Pritisnite ▲▼ ◀▶ za označavanje opcije izbora i pritisnite **OK** za početak pretraživanja kanala.

<i>Režim skeniranja</i>	Odaberite između <i>Podrazumevano</i> (preporučeno), <i>Slepo skeniraj</i> i <i>Mreža</i>
<i>Šifrirani</i>	Odaberite <i>FTA kanali</i> tražiti free-to-air samo kanale ili <i>Svi kanali</i> za traženje slobodnih i kodiranih kanala
<i>Vrsta usluge</i>	Odaberite <i>DTV</i> za traženje DTV kanale samo <i>RADIO</i> da pretražuje samo ili radio kanale <i>Sve</i> za potpuni pretrag.

Preporučljivo je koristiti zadane postavke.

## 3.2 DVB-T instalacija

### Terrestrial Postavke

Prvo odaberite vrstu prijema pritiskom na ◀▶ za odabir *DVB-T*, *ATV* ili *DVB-T + ATV* (*DVB-T* za pretraživanje digitalnih emitiranja i *ATV* za pretraživanje analognih emitiranja). Pritisnite ▼ da biste nastavili. Pritisnite ◀▶ za izbor *Svi kanali* ili *FTA kanali*. Pritisnite ▲▼ ◀▶ za isticanje države koju želite da instalirate, zatim pritisnite **OK** za početak pretraživanja.

#### NAPOMENA:

Ukoliko imate aktivnu antenu, onda proverite uputstvo za upotrebu antene za eksterno napajanje. TV NE može da obezbedi napajanje koje se koristi za aktivnu antenu.

## 3.3 Instalacija DVB-C

### Kabelska podešavanje

Pritisnite ▲▼ ◀▶ za isticanje vaših podešenja.

<i>Tip skeniranja</i>	Možete odabrati <i>Skeniranje mreže</i> ili <i>Kompletno</i> . (Podrazumevano <i>Skeniranje mreže</i> se preporučuje za brzu pretrag.)
-----------------------	--

#### NAPOMENA:

*Kompletno* skeniranje će trajati oko 20 minuta, u zavisnosti od vaše kablovske mreže.

<i>Frekvencija</i>	Unesite (pomoću 0 ~ 9) glavnu frekvenciju koju koristi vaš operater u KHz.
<i>Mrežni ID</i>	Unesite (pomoću 0 ~ 9) korišćeni <i>Mrežni ID</i> od vašeg operatera.

Simbol

Unesite (pomoću 0 ~ 9) korišćeni Simbol od vašeg operatera. (Ks/s)

**NAPOMENA:**

Proverite podešenja za vaš kablovski sistem koji se koristi od strane vašeg operatera!

Pritisnite **OK** za nastavak.

Šifrovano

Odaberite *FTA kanale* za pretragu samo slobodnih kanala ili *Svi kanali* za pretragu FTA i šifrovanih kanalaPritisnite **▲▼◀▶** za isticanje države koju želite da instalirate, zatim pritisnite **OK** za početak pretraživanja.

## 4.0 ELECTRONIC PROGRAMME GUIDE (EPG)

EPG je kratica za Digital EPG Elektronski programski vodič (EPV) je obezbeđen od strane emitera programa i nudi informacije o emitovanim programima. Ovoj funkciji možete pristupiti u digitalnom režimu rada pritiskom na **EPG** na daljinskom upravljaču. Pritisnite **EPG** za pristup EPV interfejsu. Koristite dugme **▲▼** za izbor programa. Pritisnite dugme **INDEX** i pritisnite **▶** za prebacivanje u režim kanala radi pregleda jednog kanala u funkciji EPV. Koristite dugme **▼** a onda **◀▶** za izbor kanala koji želite da pregledate u funkciji EPG. Koristite dugme **▲▼** za izbor programa. Pritisnite **EXIT** za prekid i povratak u režimima gledanja.

Zatim pritisnite **DUGMAD U BOJI** za unos neophodnih podešenja.**ZELENA**

Pristup dodatnim informacijama o programu

**ZUTA**

Otvaranje pregleda podešenja podsetnika

**PLAVA**

Podešavanje podsetnika za odabrani program.

## 5.0 PODESAVANJE MENUA

### 5.1 Menu Kontrola (DTV mode)

Pritisnite **MENU** za izbor stavke. Pritisnite **◀▶** za izbor stavke. Pritisnite **▲▼** i **OK** za izbor podmenija. Pritisnite **MENU** za izlazak iz stavke.

### 5.2 Menu slike

*Mod slike*Odabir načina automatskog podešavanja slike. Dostupne opcije su *Dinamičan, Standard, Blaga* i *Korisnik*.*Temperatura boje*Odaberite ukupni ton boje na slici. Dostupne opcije su *Svjež, Srednja, Topla* i *Korisničko*.*Format*Izaberite format slike (format displeja) u skladu sa vašim tipom video signala ili vašim željama. Dostupni izbori su *Auto, 4:3, 16:9, Zoom1* i *Zoom2*. **Napomena:** Neke opcije možda neće biti dostupne u nekim izvorima.*Smanjenje buke*Uklanjanje smetnje na slici. Dostupne opcije su *Isključeno, Niski, Srednja* i *Visoka*.U režimu *Korisnik* možete menjati podešenja za *Osvetljaj, Kontrast, Boja* i *Oštrina*.

## 5.2.1 Contrast/ Svjetlost/ Boja/ Nijansa/ Oštrina

Od *Picture Mode* podešena na *Personal* ste u mogućnosti promijeniti sljedeće postavke

Pritisnite ▲▼ za odabir opcije i zatim pritisnite ◀▶ za podešavanje.

<i>Contrast</i>	Podesite istaknuti intenzitet slike, ali sjena na slici nepromjenjiv.
<i>Svjetlost</i>	Podesite optičke izlaz cijeloj slici, to će utjecati na tamnu regiju na slici.
<i>Boja</i>	Podesite zasićenost boja na temelju vlastitim preferencama.
<i>Nijansa</i>	Nema funkcije
<i>Oštrina</i>	Podesite izviri u detalje slike.

## 5.2.2 Temperatura boje

U ovom izborniku možete promijeniti cjelokupni nijanse boja na slici. Pritisnite ▲▼ za odabir *Temperatura boje*, zatim pritisnite **OK** za unos podizbornik. Pritisnite ▲▼ za odabir značajan učinak slike (zadano: *Hladno Normal Topla*).

<i>Hladno</i>	Povećati plavi ton bijeli.
<i>Normal</i>	Povećanje neutralne boje za Bijelu.
<i>Topla</i>	Povećati crvene boje s bijelim

## 5.2.3 Smanjenje buke

U ovom izborniku možete filtrirati i smanjiti šum i poboljšati kvalitetu slike. Pritisnite ▲▼ za odabir *Smanjenje buke*, zatim pritisnite **OK** za unos podizbornik.

<i>Off</i>	Odaberite za isključenje otkrivanje video buke.
<i>Niska</i>	Otkrivanje i smanjiti niske videa buke.
<i>Srednji</i>	Otkrivanje i smanjiti umjerenu videa buke.
<i>Visoka</i>	Otkrivanje i smanjiti pojačanu videa buke.
<i>Default</i>	Postavi kao zadano.

## 5.3 Menu zvuka

<i>Način zvuka</i>	Odaberite svoj omiljeni zvučni mod za svaki ulaz. Izbori su <i>Standard, Glazba, Film, Sport</i> i <i>Korisničko</i> .
<i>Bas</i>	Podešavanje niže frekvencije zvuka
<i>Soprano</i>	Podešavanje više frekvencije zvuka.
<i>Stanje</i>	Kontrola zvuka ravnotežu između lijeve i desne zvučniku (slušalice).
<i>Auto Volume</i>	Podesite glasnoću koja odgovara ulazna razina zvuka. Opcije su <i>na</i> i <i>Isključeno</i> .
<i>Surround zvuk</i>	Uključuje zvučni sustav za pohranu.
<i>AD Switch</i>	Uključite <i>Audio</i> opisa, možete aktivirati postavku volumena AD. Kad uključite audio opisa, pripovjedač će opisati ono što se događa na zaslonu za sljepi i slabovidne osobe kao gledatelje. (Dostupno samo način rada U DTV).

## 5.4 Kanal

Pritisnite **MENU** za prikaz glavnog izbornika. Pritisnite ◀▶ da biste odabrali *Channel* u glavnom izborniku. Pritisnite ▲▼ za odabir opcije koju želite podesiti u *Channel* izbornika. Pritisnite **OK** za

podešavanje. Nakon završiti svoj podešenje, pritisnite **OK** za spremanje i povratak na prethodni izbornik. Niže navedene stavke zavise od toga da li su dostupne u odabranom ulaznom izvoru. Koristite **INPUT** za izbor drugog izvora.

### 5.4.1 Auto Tuning

Pritisnite **▲▼** za odabir *Auto Tuning* odaberite *Scan Type* i nastaviti s **OK**.

### 5.4.2 Jelo Setup

Ako koristite *DVB-S/S2* kao ulazni izvor, onda vam meni *Konfiguracija tanjira* omogućava da podesite vaš satelit i pripadajuća podešenja kao što su DiSEqC port i LNB tip. Posle toga možete pokrenuti *Automatska pretraga* ili *Ručna pretraga* tako što ćete odabrati *EPV* dugmetom željeni transponder.

### 5.4.3 DTV Manual Tuning

Traži i trgovine i ručno. Pritisnite **▲▼** za odabir *DTV ručno podesavanje*. Zatim pritisnite **OK** za ulazak u podizbornik.

Pritisnite **◀▶** da biste odabrali *Kanal Br.* i zatim pritisnite **OK** za početak pretraživanja. Potraga se zaustavlja kada je program pronašao i ovaj program će biti pohranjeni u trenutnu poziciju kanala. Ako želite zaustaviti pretragu, pritisnite **MENU**.

### 5.4.4 ATV Manual Tuning (DVB-T/C modu)

Prvo odaberite vrstu ATV izvor. Zatim u *Kanal* izborniku odaberite *ATV ručno podesavanje* i pritisnite **OK** za pristup. Označite i pritisnite **▲▼** za odabir *spremanja za 1* (možda neki drugi broj), *Sound System* i *Channel No.*. Zatim odaberite *Traži* i pritisnite **OK** za početak pretraživanja. Pritisnite **▶** za jedinicu za pretraživanje prema višoj frekvenciji. Pritisnite **◀** za jedinicu za pretraživanje prema nižim frekvencijama. Potraga se zaustavlja kada je program pronašao i ovaj program će biti pohranjeni u trenutnu poziciju kanala. Ako želite zaustaviti pretragu, pritisnite **MENU**.

<i>Trenutno CH</i>	Postavite broj kanala
<i>Colour System</i>	Odabir sustava boja <i>Dostupno: AUTO, PAL, SECAM</i>
<i>Sound System</i>	Odabir sustava za zvuk
<i>Fine-Tune</i>	Podesite frekvenciju kanala
<i>Pretrage</i>	Pokrenite traženje kanala

### 5.4.5 Postavke kanala

<i>Editovanje programa</i>	Uredite programe. Možete pritisnuti <b>BOJA TIPKE</b> na daljinskom upravljaču za preskakanje programa, preimenovati i brisati programe ili premjestiti programe, i dodati programa na popis omiljenih pritiskom na <b>FAV</b> .
<i>Informacije Signal</i>	Prikazuje informacije o trenutnoj DTV kanala. Samo dostupni sa DTV signala.
<i>CI informacije</i>	Omogućava korisniku za gleda i menja podešenja CAM modula i vrednosti provere iz utaknute pametne kartice.
<i>Channel list</i>	Odaberite koji spisak kanala želite da vidite ako pritisnite na dugme <b>LIST</b> . Izbor između <i>Main List</i> ili <i>Favorite List</i>
<i>Raspored Popis</i>	Pritisnite <b>▲▼</b> u <i>Kanal</i> . Odaberite <i>Raspored Popis</i> , zatim pritisnite <b>OK</b> za ulazak u podizbornik. Koristite <b>BOJA TIPKE</b> da biste promijenili postavke.

## Software Update (USB)

Pritisnite **OK** i koristite ◀▶ da biste odabrali *Da* ako želite da ažurirate softver ili *Ne* za povratak u glavni meni. Za više informacija također pogledajte poglavlje 6.2.5.

**NOTE:** Da biste promенили redosled kanala koji se nalaze na listi kanala, postupite na sledeći način: pritisnite **MENU** i **[OK]** da biste izabrali *Программе измена* (овој опцији је такође могуће приступити притиском на **ПРОГ** тастер на даљинско управљање).

Да бисте преместили канал, изаберите га помоћу тастера **УП/ДОВН** или **ЦХ +/-**, а затим притисните тастер **ИЕЛЛОВ**. Постоје два различита начина за померање канала:

1. Помоћу тастера **0 ~ 9** на даљинском управљачу унесите број нове позиције и потврдите са **OK** или **ИЕЛЛОВ**. Одабрани канал ће се аутоматски пребацити на нову позицију.
2. Пritisните тастер **УП/ДОВН** и померите канал у жељеном положају. Потврди са **OK**

## 5.5 Izbornik vrijeme

Pritisnite **MENU** za prikaz glavnog izbornika. Pritisnite ◀▶ da biste odabrali *Izbornik* u glavnom izborniku. Pritisnite ▲▼ učiniti daljnje prilagodbe. Pritisnite **OK** za povratak na prethodni izbornik.

### Clock

Vrijeme se automatski dobiva se iz kanala za prijenos i ne moraju se postaviti ručno. Ovu funkciju ne dobiti od televizije, moguće je postaviti ga pritisком на **OK** i postavite datum i vrijeme pritisком на ▲▼◀▶.

### Vremenska zona

Pritisnite ▲▼◀▶ da biste odabrali *Vremenska zona*. *Tajmer*  
Pritisnite ▲▼ za odabir *Tajmer*. Dostupne opcije: *Off 10 min., 20 min., 30 min., 60 min., 90min., 120 min., 180 min. i 240 min.*

*Auto Standby* Ova funkcija omogućuje vam da postavite automatsko isključivanje TV-a. Izaberite između *2H, 3H, 4H* ili *Off* onemogućiti ovu funkciju.

### OSD Timer

Ova funkcija vam omogućuje da odaberete koliko dugo se prikazuje info banner. Izaberite između *5s, 15s* ili *30s*.

## 5.6 Lock

Pritisnite **MENU** za prikaz glavnog izbornika. Pritisnite ◀▶ da biste unijeli postavke izbornika *Lock*. Pritisnite ▲▼ za odabir opcije. Na raspolaganju su sljedeće mogućnosti:

### Sustava zaključavanja

Ova opcija omogućuje vam da omogućite ili onemogućite zaštitu lozinkom. Pritisnite **OK** za postavljanje ove funkcije *Uklj* i *Isklj*.

### Postavljanje lozinke

Zadana lozinka je **0000**, prilagoditi lozinku i pritisnite **OK** i slijedite upute unutar izbornika.

### Blok programa

Ova opcija omogućuje vam da spriječi pregledavanje jednog ili više kanala. Pritisnite **OK** za prikaz popisa kanala i odaberite s ▲▼ kanal koji želite zaključati. Pritisnite **ZELEN** za zaključavanje. Razmislite isti postupak za blokiranje ostalih kanala ako je potrebno.

### Roditeljski nadzor

Pritisnite **OK** za ulaz i postavite dob za odgovarajuće programe za djecu, a zatim pritisnite ▲▼.

## 5.7 Setup

### Jezik

Odaberite *Menu Jezik* po svom izboru. Zadana postavka je *Engleski*. Pritisnite ▲▼ za odabir jezika izbornika.



<i>Audio jezici</i>	Pritisnite ◀▶ da izaberite <i>Primarno</i> za glavnu audio numeru ili <i>Sekundarno</i> za sledeći audio kanal ako prvi nije dostupan. Pritisnite ▲▼ ◀▶ <b>DESNO</b> da biste odabrali odabranu <i>Audio jezici</i> i pritisnite <b>OK</b> .
<i>Titl Jezik</i>	Pritisnite ▲▼ ◀▶ za odabir odabranom <i>Titl Jezik</i> i pritisnite <b>OK</b>
<i>Država</i>	Ova stavka prikazuje region koji ste odabrali prilikom prvog instaliranja TV-a.
<i>Uspostavi fabrička podrazumena podešenja</i>	Pritisnite ▲▼ da biste odabrali ovu funkciju, pritisnite <b>OK</b> i unesite PIN kod. Time ćete resetovati sva podešenja sadržana u glavnom meniju i obrisati sve instalirane kanale. TV se vraća nazad na <i>Prva instalacija</i> Pogledajte poglavlje 3.
<i>Informacije o verziji</i>	Prikazaće se vaša trenutna verzija softvera.
<i>HDMI CEC</i>	Vidi poglavlje 5.7.1.
<i>Kući /Prodavnica</i>	Menjajte između režima <i>Kući</i> i <i>Prodavnica</i> sa podrazumevanim većim osvetljajem i automatsko stanje pripravnosti u isključenom stanju.
<i>USB klon</i>	Ova opcija vam omogućava da kopirate vaš spisak kanala na USB uređaj kao rezervnu kopiju. Utaknite USB uređaj i odaberite <i>Rezervno kopiraj</i> . Za kasnije učitavanje u TV-u odaberite "Vratiti u prethodno stanje".

## 5.7.1 HDMI CEC

<i>CEC kontrola</i>	Pritisnite ◀▶ da biste uključili HDMI CEC <i>On</i> ili <i>Off</i> .
<i>Audio Receiver</i>	Pritisnite ◀▶ da biste uključili Audio Receiver <i>On</i> ili <i>Off</i> .
<i>Uređaja Auto Power Off</i>	Pritisnite ◀▶ da biste uključili ovu značajku. Kada je završio isključite TV. Priklučeni uređaj će se automatski isključiti.
<i>TV Auto Power On</i>	Pritisnite ◀▶ da biste odabrali tu opciju. Kada završite, skrenite na spojenom uređaju. Televizor će se uključiti automatski.
<i>Popisa uređaja</i>	Pritisnite <b>OK</b> da biste otvorili glavni izbornik uređaja.
<i>Device Menu</i>	Pristup izborniku uređaja.
6.USB	

## 6.0 USB

### 6.1 Podsjetnik kad koristite USB uređaj

1. Neke USB memorije možda neće biti kompatibilan da glatko radi s ovim TV-om.
2. Back up svih podataka u USB uređaj za pohranu u slučaju podataka izgubio zbog neočekivanog nesreće. STRONG ne preuzima nikakvu odgovornost za gubitke po zlouporabe ili kvara. backup podataka je potrošača odgovornost.
3. Za velike veličine datoteka, brzina učitavanja može biti malo duže.
4. Brzina prepoznavanja USB uređaja za pohranu može ovisiti o svakom uređaju.
5. Kod spajanja ili odspajanja USB uređaj za pohranu, provjerite je li TV prijemnik ne u USB načinu rada u protivnom USB uređaj za pohranu ili datoteke pohranjene u njemu mogu biti oštećeni.
6. Koristite samo USB uređaj za pohranu koji je formatiran u FAT16, FAT32, NTFS (reprodukcije) sustav datoteka s Windows operativnim sustavom. U slučaju uređaja za pohranu formatiran kao drugi uslužni program koji ne podržava Windows, to ne može biti priznata.
7. Ako koristite USB tvrdi disk koji se ne pokreće samostalno, osigurala njegova snaga ne prelazi 500 mA. U protivnom, TV sustav će se promijeniti u stanju mirovanja, a vi morate izvaditi USB tvrdi disk i ponovno TV sustava.

8. poruka "Nije podržano File" prikazat će se ako je format datoteke nije podržan ili je datoteka oštećena.
9. FHD velika slika treba duže vrijeme da se proces, koji nije uzrokovan TV. Molimo vas za strpljenje.
10. Ovaj TV možda ne podržava neke multimedijske datoteke mijenjati i popravljati kao promjena formata kodiranja ili drugim tehničkim aspektima napredak.
11. Molimo pogledajte poglavlje 9. **Dodatak** za popis podržanih formata datoteka za USB reprodukcije.

## 6.2 USB izbornik

Pritisnite **SOURCE** i odaberite *USB*. Možete gledati film, muziku i fotografije od vašeg USB uređaja za skladištenje. Priključite USB uređaj za skladištenje u USB ulazni terminal i odaberite tipove medija na početnoj strani: *Film, Muzika, Fotografija i tekst*. Pritisnite **OK**, ekran prikazuje priključeni USB uređaj, pritisnite ponovo **OK** za prikaz fascikli i datoteka. Pritisnite **▲▼** ili **◀▶** za izbor fascikle, pritisnite **OK** za otvaranje fascikle i izbor datoteka. Istaknite datoteku koju želite da reprodukujete ili gledate ili pritisnite direktno na **▶||** za trenutno pokretanje reprodukcije. Pritisnite na **■** za prekid reprodukcije i povratak u viši nivo fascikle. Neprekidno pritisnite **RETURN** za povratak u viši nivo fascikle. Ponovite za izbor i reprodukciju drugog tipa medija.

### NAPOMENA:

Odabirom jednog od tri vrste medija, primjerice *Movie*, mape unutar prikazat će se samo video datoteke i nema druge formate.

### 6.2.1 Reprodukcija filmova

**Fig. 6**

Tokom reprodukcije pritisnite na **INFO** ili **OK** za prikaz/izlaz u trake menija (SI. 6). Pritisnite **USB control buttons** na daljinskom upravljaču za sprovođenje dotičnih operacija.

*Play & pause/stop/Prev./Zatim*

Za reprodukciju ili pauzu reprodukcije. Pritisnite **■** za zaustavljanje reprodukcije. Pritisnite **◀▶** za reprodukciju prethodne ili sljedeće video datoteke. Pritisnite **INFO** i korištenje **◀▶** označite ikonu koja odgovara na kontrolnoj traci, a zatim pritisnite **OK**. Televizor će odgovoriti.

*Fast Reverse/Fast Forward*

Pritisnite i držite **◀▶** za sekundi izvući napredak igrati kao svoju želju, a zatim pritisnite **▶||** kako biste pokrenuli reprodukciju s novom položaju.

*Play Mode*

Označite odgovarajuću ikonu i pritisnite **OK** za prebacivanje na drugu reprodukciju.

*Information*

Označite odgovarajuću ikonu i pritisnite **OK** da biste vidjeli informacije o igranje video.

*Aspect Ratio*

Označite gumb i pritisnite **OK** za odabir načina prikaza.

### 6.2.2 Slušanje muzike

**Fig. 7**

Pritisnite **INFO** za prikaz/izlaz iz trake izbornika (Fig. 7). Pritisnite tipku **gumbiće USB upravljačke** na daljinskom upravljaču za napraviti odgovarajuće radnje.

*Play & Pause/Stop/Previous/Next*

Pritisnite **▶||** za reprodukciju ili pauzu reprodukcije. Pritisnite **■** za zaustavljanje reprodukcije. Pritisnite **◀▶** za reprodukciju prethodne

	ili sljedeće glazbene datoteke. Pritisnite ◀▶ da biste označili ikonu koja odgovara na kontrolnoj traci, a zatim pritisnite <b>OK</b> . Televizor će odgovoriti.
<i>Fast Forward/Fast Reverse</i>	Pritisnite i držite ◀▶ za sekundi izvući napredak reprodukcije kao što želite, a zatim pritisnite ▶   na daljinskom upravljaču za pokretanje reprodukcije od novog položaja.
<i>Repeat</i>	Označite ikonu i pritisnite <b>OK</b> . Možete odabrati 3 različita načina: <i>Ništa</i> onemogućiti funkciju, <i>1</i> ponoviti samo jednu pjesmu i <i>All</i> ponoviti cijeli popis nakon što je završio.
<i>Information</i>	Označite ikonu i pritisnite <b>OK</b> za provjeru informacija o sviranjem.

**VAZNO:**

- Ako je odabrana jedna (ili više) datoteku (e) popisa za reprodukciju, tipke ◀▶▶▶ će igrati samo odabrane datoteke.
- Ovaj izbornik prikazuje samo podržane datoteke.
- Datoteke s drugim nastavcima datoteka nisu prikazani, čak i ako se spremaju na istom USB uređaju za pohranu.
- pretjerano modulirani mp3 datoteke može uzrokovati neke izobličenje zvuka tijekom reprodukcije.
- Ovaj TV podržava lyrics prikaz (na engleskom jeziku). Maksimalan broj znakova po retku je 48.
- Naziv datoteke glazbe i teksta mora biti isti, kako bi se prikazali stihove dok glazba svira.
- Ako želite prikazati povezane tekstove na zaslonu s glazbom, morate pohraniti ih u istu mapu koristeći isti naziv datoteke s ".lrc" ekstenzije.

**6.2.3 Pregled fotografija****Fig. 8**

Pritisnite **INFO** ili **DOLJE** da biste prikazali/izlaz iz trake izbornika (Fig. 8). Pritisnite tipku **gumbiće USB upravljačke** na daljinskom upravljaču za napraviti odgovarajuće radnje.

*Play & Pause/Stop/Previous/Next*

Pritisnite ▶|| za reprodukciju ili pauzu reprodukcije. Pritisnite ■ za zaustavljanje reprodukcije. Pritisnite ◀▶▶▶ za prikaz prethodne ili sljedeće slike. Pritisnite ◀▶ da biste označili ikonu na kontrolnoj traci, a zatim pritisnite **OK**. Televizor će odgovoriti.

<i>Repeat</i>	Označite ikonu i pritisnite <b>OK</b> . Možete odabrati 3 različita načina: <i>Ništa</i> onemogućiti funkciju, <i>1</i> ponoviti samo jednu pjesmu i <i>All</i> ponoviti cijeli popis nakon što je završio.
<i>Info</i>	Označite gumb i pritisnite <b>OK</b> za provjeru informacija o prikazanom fotografiju.
<i>Rotate</i>	Označite ikonu u traci izbornika i pritisnite <b>OK</b> da biste zakrenuli sliku za 90 stupnjeva u smjeru kazaljke na satu ili u suprotnom smjeru.
<i>Zoom In/Zoom Out</i>	Označite ikonu na traci izbornika i pritisnite <b>OK</b> za povećavanje ili smanjivanje slike.
<i>Move View</i>	Kad je slika uvećana, koristite ovu funkciju za praktičnost provjeriti. Označite ovu ikonu, pritisnite <b>OK</b> , a zatim pritisnite ◀▶▲▼ za pomicanje slike.

## NAPOMENA:

Move je funkcija  dostupna samo kada je slika uvećana.

### 6.2.4 Pretraživanje tekstualne dokumente

Pritisnite ◀▶ da biste odabrali *tekst* u glavnom izborniku. Zatim pritisnite ◀▶ za odabir diska, koje ste izabrali za gledanje i OK za potvrdu. Odaberite datoteku koju želite prikazati pomoću ▲▼◀▶ i potvrdite s V. Zatvorite korak pritiskom na OK. Pritisnite ◀▶ da biste odabrali *povratka* i povratak na prethodni izbornik.

### 6.2.5 Nadogradnja softvera preko USB-a

S vremena na vrijeme možete provjeriti postoji li poboljšana inačica softvera dostupna.

To se može pregledati i skinuti s naše web stranice [www.strong.tv](http://www.strong.tv). Ključna broj modela na odjeljku Usluga za podršku web-lokacije. Ako postoji poboljšana verzija softvera možete preuzeti datoteku i kopirati ga u korijenu USB uređaj. Zatim pritisnite ▲▼ tipku za odabir *Software Update (USB)* od *SETUP* na TV-u. Nakon toga priključite USB uređaj u USB utor i pritisnite OK ažurirati odgovarajući softver. Potvrdite Yes pomoću ◀▶. Kada je ažuriranje dovršeno, izvadite USB stick, isključite uređaj iz izvora napajanja i uključite se u jednom

## 7.0 RJEŠAVANJE PROBLEMA

Prije pozivanja servisera, pregledajte sljedeće informacije za moguće uzroke i rješenja za problem koji se javlja. Ako se televizor ne radi ispravno nakon provjere, obratite se lokalnom davatelju liniju ili jakom servisu. Alternativno, možete poslati podršku pošte putem naše web stranice [www.strong.tv](http://www.strong.tv).

Problem	Possible cause and solution
Nema slike ni zvuka	<ol style="list-style-type: none"> <li>1. Provjerite je li osigurač ili prekidač radi.</li> <li>2. Uključite drugi električni uređaj u utičnicu kako bi bili sigurni da radi ili uključen.</li> <li>3. utikač je u lošem kontaktu s izlazom</li> <li>4. Provjerite izvor signala.</li> </ol>
Nema boje	<ol style="list-style-type: none"> <li>1. Promjena sustava boja.</li> <li>2. Podesite zasićenost.</li> <li>3. Pokušajte drugi kanal. Crno-bijeli program može biti primljena.</li> </ol>
Daljinski upravljač ne radi	<ol style="list-style-type: none"> <li>1. Promijenite baterije.</li> <li>2. Baterije nisu ispravno instaliran.</li> <li>3. Glavni napajanje nije priključen.</li> </ol>
Nema slike, normalan zvuk	<ol style="list-style-type: none"> <li>1. Podesite svjetlinu i kontrast.</li> <li>2. Broadcasting neuspjeh može dogoditi.</li> </ol>
Normalna slika, nema zvuka	<ol style="list-style-type: none"> <li>1. Pritisnite glasnoće gore tipku za povećanje glasnoće.</li> <li>2. Volumen je postavljena na isključivanje, pritisnite  za vraćanje zvuka.</li> <li>3. Promijenite zvučni sustav.</li> <li>4. Broadcasting neuspjeh može dogoditi.</li> </ol>
Smetnje u slici	To se najčešće događa zbog lokalnih smetnji, kao što su automobili, dnevna svjetlost svjetiljki i sušila za kosu. Podesite antenu kako bi se smanjili smetnje.

Problem	Possible cause and solution
Snježne točkice, blokiranje i ometanje	Ako se antena nalazi u skuta području televizijskog signala, gdje je signal slab, slika može biti u braku točkama, pokazuju blokiranje ili break-up. Kada je signal vrlo slaba, može biti potrebno ugraditi posebna antena za poboljšanje prijema. <ol style="list-style-type: none"> <li>1. Podesite položaj i orijentaciju zatvoreni/otvoreni antene.</li> <li>2. Provjerite priključak antene.</li> <li>3. Fino ugađanje kanala.</li> <li>4. Pokušajte drugi kanal. Emitiranje neuspjeh može dogoditi.</li> </ol>
Duh	Duhovi televizijskog signala su sljedeće dvije stavke. Jedan od njih je izravan put signala, druga reflektovana od visokih zgrada, brda, ili drugih predmeta. Promjena smjera ili položaja antene može poboljšati prijem.
Radiofrekvencijske smetnje	Ova smetnja proizvodi kreće valovi ili dijagonalno tragove, te u nekim slučajevima, gubitak kontrasta na slici. Saznajte i ukloniti izvor smetnje.
Reprodukcija videozapisa je uzrok slike smrzavanja/ makro blokove ili sličnu distorziju, pogotovo na HD sadržaja.	Čitanje/pisanje brzina USB uređaj može biti preniska. Pobrinite se da koristite USB uređaj za pohranu s dovoljno brzine i prostora. Obor Pogoni (USB stick) možda ne podržavaju dovoljno brzine.
Nema signala ili slab signal, isprekidani prijem	<ol style="list-style-type: none"> <li>a) Kabeli možda raskliman; vlaga možda su ušli u kabelima ili konektori, jake kiše u ovom trenutku ili oluju u ovom trenutku. Provjerite spojeve kabela, LNB i ostalu opremu spojenju između LNB i prijemnik, odnosno vrha jelo. Pričekajte kiša/oluja da se povuku. Postavi lokalne satelitsku stručnjaka za savjet.</li> <li>b) Satelitska antena nije usmjerena prema (ispravan), satelitu (s). Podesite antenu. Postavi lokalne satelitsku stručnjaka za savjet.</li> <li>c) Satelitska antena premala, drveće ili zgrade u putu. Promijeni na veću posudu ili promijeniti položaj antene.</li> <li>d) Signal prejak, jelo je ogroman. Spojite signalni prigušnik na ulaz LNB. Postavi lokalne satelitsku stručnjaka za savjet.</li> </ol>
Loša slika/blokiranje greška tijekom jake kiše.	Pobrinite se da Vaš jelo instalacije do standarda kako bi se smanjili kiša učinke. Kada su u nedoumici, pitaj lokalnog satelitsku stručnjaka za savjet

#### NAPOMENA:

Ako se problem i dalje pojavljuju nakon tih rješenja, obratite se lokalnom centru za podršku ili poslati pitanje putem naše web stranice [www.strong.tv](http://www.strong.tv).

## 8.0 SPECIFIKACIJA

### Audio

Audio Izlaz: 2 \* 10 W

### Video

Pokrivenost kanala: DVB-T/T2: 174 MHz-230 MHz; 470 MHz-860 MHz  
DVB-C: 50-858 MHz

Sistem:

DVB-S/S2: 950 MHz-2150 MHz  
DTV: DVB-T/T2, DVB-S/S2, DVB-C  
ATV: PAL/SECAM (BG/DK/1)  
AV: PAL, NTSC

## Konektori 43" 50" 55" inča

1x ANT/CABLE IN  
1x SAT IN  
1x CI  
1x AUDIO L/R IN  
1x VIDEO IN  
3x HDMI  
1x S/PDIF (OPTIČKI)  
1x USB  
1x SLUŠALICE

## Glavni Podatci

Radni napon:	100 ~ 240 V AC 50/60 Hz
Potrošnja struje:	43" max. 88 W, typ. 68 W 50" max. 120 W, typ. 90 W 55" max. 150 W, typ. 108 W
Potrošnja energije u stanju pripravnosti:	43", 50", 55": <0.5 W
Radna temperatura:	+2 °C ~ +35 °C
Temperatura skladištenja:	60 °C
Radna vlaga:	25% ~ 70% RH,
Vlažnost skladištenja:	50% RH,
Dimenzije (Š x D x V) u mm:	43": 966 x 231 x 621.5 50": 1123.4 x 230.5 x 710.7 55": 1238 x 264 x 777
Neto težina:	43": 7,65 kg 50": 10,5 kg 55": 13 kg

