

# STRONG

LED TV with DVB-T2/C/S2

SRT 43UC4013

SRT 50UC4013

SRT 55UC4013



User Manual

Bedienungsanleitung

Manuel utilisateur

Manuale utente

Manual do Utilizador

Инструкции за употреба

Руководство пользователя

Посібник користувача

Användar Manual

Užívateľská príručka

Navodila za uporabo

Korisnički priručnik

Uputstvo za rukovanje

Používateľská príručka

Használati útmutató

Käyttöohje

Brukermanual

Manual del Usuario

Gebruiksaanwijzing

Brugervejledning

Manual de Utilizare

Instrukcja obsługi

Fig. 1c

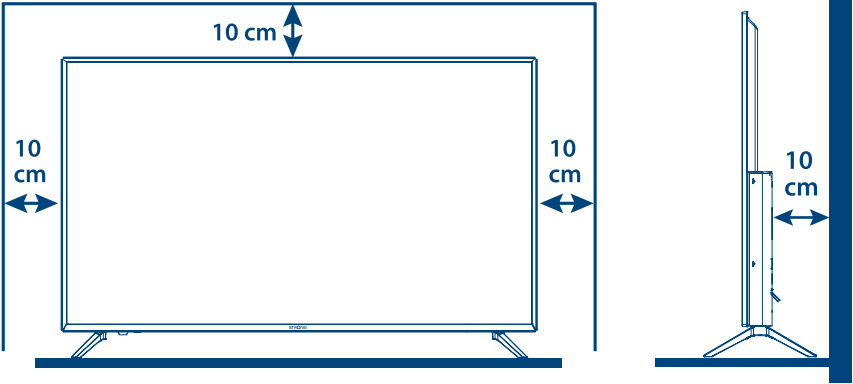

Fig. 1b

Fig. 1c

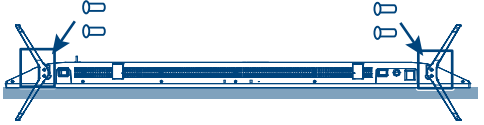

Fig. 2

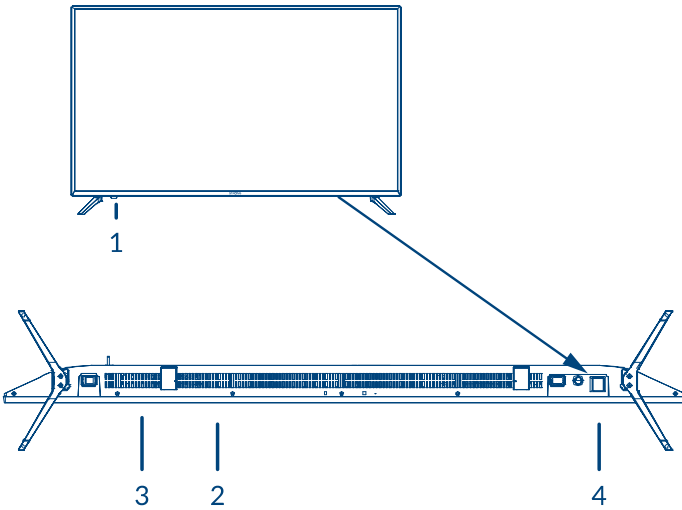

Fig. 3a



Fig. 3b



Fig. 4

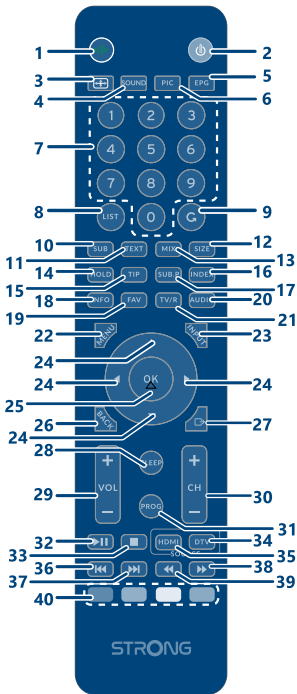

Fig. 5

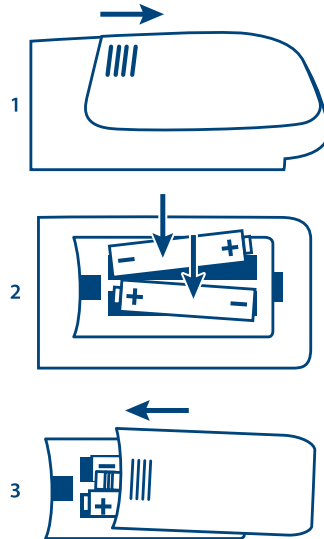

Fig. 6



Fig. 7



Fig. 8

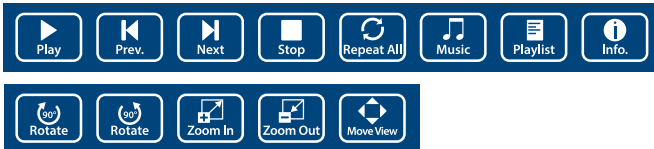

# SERVICE CENTER

<b>AT</b>	 <b>support_at@strong.tv</b>  0820 400 150 (€ 0,12/Min. österr. Festnetz)	<b>HU</b>	 <b>support_hu@strong.tv</b>  +36 1 445 26 10
<b>BG</b>	 <b>support_bg@strong.tv</b>  +359 32 634451	<b>IT</b>	 <b>support_it@strong.tv</b>  199 404 032 Da rete fissa 24,8 cent. al min. 12,5 cent. scatto alla risposta Da rete mobile max 49 cent. al min. 15,6 cent. scatto alla risposta
<b>CZ</b>	 <b>support_cz@strong.tv</b>  844 44 44 90	<b>NL</b>	 <b>support_nl@strong.tv</b>
<b>DE</b>	 <b>support_de@strong.tv</b>  0180 501 49 91 (€ 0,14/Min. deutsches Festnetz) (€ 0,42/Min. max. Mobilfunknetze)	<b>PL</b>	 <b>support_pl@strong.tv</b>  801 702 017
<b>DK</b>	 <b>support_dk@strong.tv</b>	<b>PT</b>	 <b>support_pt@strong.tv</b>  +351 2 100 06 125
<b>ES</b>	 <b>support_es@strong.tv</b>  +34 91 119 61 76	<b>SK</b>	 <b>support_sk@strong.tv</b>  0850 15 05 50
<b>FR</b>	 <b>support_fr@strong.tv</b>	<b>SL</b>	 +386 1 828 08 58
<b>HR</b>	 +385 1 344 57 66	<b>UA</b>	 <b>support_ua@strong.tv</b>  +380 (44) 238 61 50

[www.strong.tv](http://www.strong.tv)

Supplied by STRONG France  
Represented by STRONG S.A.R.L.  
54 rue de Billancourt,  
92100 Boulogne-Billancourt, France  
Email : support\_fr@strong.tv

## Licenses

CE PRODUIT EST SOUS LICENCE DU PORTEFEUILLE DE BREVETS AVC POUR L'UTILISATION PERSONNELLE ET NON COMMERCIALE A DES FINS (i) D'ENCODER DE LA VIDEO EN CONFORMITÉ AVEC LA NORME AVC ("AVC Video") ET/OU (ii) DECODER DES VIDEOS AVC ENCODEES PAR UN CONSOMMATEUR ENGAGÉ DANS UNE ACTIVITÉ PERSONNELLE ET NON COMMERCIALE ET/OU OBTENUE PAR UN FOURNISSEUR DE VIDÉO AUTORISÉ À FOURNIR DES VIDÉOS AVC. AUCUNE LICENCE EST ACCORDEE OU IMPLICITE POUR TOUTE AUTRE UTILISATION. DES INFORMATIONS SUPPLÉMENTAIRES PEUVENT ÊTRE OBTENUES AUPRES DE **MPEG LA, LLC** [HTTP://WWW.MPEGLA.COM](http://www.mpegla.com)

Ce produit contient un ou plusieurs programmes protégés par les lois internationales et américaines sur les droits d'auteur des oeuvres non publiées. Elles sont confidentielles et la propriété de **Dolby Laboratories**. Leur reproduction ou divulgation, en tout ou en partie, ou la production d'uvres dérivées sans la permission expresse de Dolby Laboratories est interdite. Droit d'auteur 2003-2009 par Dolby Laboratories. Tous droits réservés.

THIS PRODUCT IS SOLD WITH A LIMITED LICENSE AND IS AUTHORIZED TO BE USED ONLY IN CONNECTION WITH HEVC CONTENT THAT MEETS EACH OF THE THREE FOLLOWING QUALIFICATIONS: (1) HEVC CONTENT ONLY FOR PERSONAL USE; (2) HEVC CONTENT THAT IS NOT OFFERED FOR SALE; AND (3) HEVC CONTENT THAT IS CREATED BY THE OWNER OF THE PRODUCT. THIS PRODUCT MAY NOT BE USED IN CONNECTION WITH HEVC ENCODED CONTENT CREATED BY A THIRD PARTY, WHICH THE USER HAS ORDERED OR PURCHASED FROM A THIRD PARTY, UNLESS THE USER IS SEPARATELY GRANTED RIGHTS TO USE THE PRODUCT WITH SUCH CONTENT BY A LICENSED SELLER OF THE CONTENT. YOUR USE OF THIS PRODUCT IN CONNECTION WITH HEVC ENCODED CONTENT IS DEEMED ACCEPTANCE OF THE LIMITED AUTHORITY TO USE AS NOTED ABOVE.

### DECLARATION UE DE CONFORMITE SIMPLIFIEE

Par le présent document, STRONG déclare que les appareils SRT 43UC4013, 50UC4013 et 55UC4013 sont conformes à la Directive 2014/53 / UE.

Le texte intégral de la déclaration de conformité UE est disponible via l'adresse Internet suivante : <http://www.strong.tv/en/doc>

Sous réserve de modifications. En conséquence de la recherche continue et des spécifications techniques de développement, la conception et l'apparence du produit peuvent changer. Fabriqué sous licence de Dolby Laboratories. Dolby et le symbole double-D sont des marques déposées de Dolby Laboratories. Les termes HDMI et High-Definition Multimedia Interface ainsi que le logo HDMI sont des marques commerciales ou des marques déposées de HDMI Licensing Administrator, Inc. aux États-Unis et dans d'autres pays. Tous les noms de produits sont des marques ou des marques déposées de leurs propriétaires respectifs.

© STRONG 2021. Tous droits réservés.

Afin d'obtenir les meilleures performances en toute sécurité, s'il vous plaît lisez attentivement ce manuel. S'il vous plaît conservez ce manuel pour référence future.



## TABLE DES MATIÈRES

<b>1.0 INSTRUCTION</b>	<b>3</b>
1.1 Consignes sécurité	3
1.2 Stockage	4
1.3 Accessoires	4
1.4 Installation équipement	4
<b>2.0 ???</b>	<b>5</b>
2.1 Code PIN par Défaut PIN: 0000	5
2.2 Façade avant	5
2.3 Panneau arrière	5
2.4 Coté	5
2.5 Télécommande	6
2.6 Installation des piles de la télécommande	7
2.7 Utilisation de la télécommande	7
<b>3.0 1ÈRE INSTALLATION</b>	<b>8</b>
3.1 Installation DVB-S	8
3.2 Installation DVB-T	8
3.3 Installation DVB-C	9
<b>4.0 GUIDE ÉLECTRONIQUE DES PROGRAMMES (EPG)</b>	<b>9</b>
<b>5.0 MENU RÉGLAGES</b>	<b>9</b>
5.1 Menu contrôle (DTV mode)	9
5.2 Menu "image"	10
5.3 Menu Audio	11
5.4 Chaînes	11
5.5 Menu Horloge	12
5.6 Verrouillage	13
5.7 Réglages	13
<b>6.0 USB</b>	<b>14</b>
6.1 Rappel sur l'utilisation du lecteur USB	14
6.2 USB menu	14
<b>7.0 PROBLÈMES ET SOLUTIONS</b>	<b>17</b>
<b>8.0 SPECIFICATIONS</b>	<b>19</b>

## 1.0 INSTRUCTION

### 1.1 Consignes sécurité

Lisez toutes les instructions avant de mettre en marche l'appareil. Conservez bien ces instructions pour une éventuelle utilisation ultérieure.

- Utilisez uniquement des fixations et accessoires spécifiés ou fournis par le fabricant (tels que l'adaptateur d'alimentation, piles, etc.).
- S'il vous plaît référez-vous aux informations de données électriques et de sécurité situées sur l'enceinte arrière extérieure avant d'installer ou de faire fonctionner l'appareil.
- Afin de réduire le risque d'incendie ou de choc électrique, ne pas exposer cet appareil à la pluie ou à l'humidité.
- La ventilation ne doit pas être entravée en couvrant les orifices de ventilation avec des objets tels que journaux, nappes, rideaux, etc.
- L'appareil ne doit pas être exposé à des éclaboussures et aucun objet rempli de liquides, comme des vases, doit être placé sur l'appareil.
- Le signe  indique un risque de choc électrique. Les fils externes doivent être installés par un opérateur professionnel ou des câbles avec connecteurs doivent être utilisés.
- Pour éviter les blessures, cet appareil doit être solidement fixé au sol/mur conformément aux instructions d'installation.
- Il peut y avoir un danger d'explosion si les piles sont remplacées de façon incorrecte. Remplacez, les piles seulement avec le même type ou équivalent.
- Les piles de doivent pas être exposées à une chaleur excessive comme le soleil, un feu ou toutes autres sources de chaleur.
- Une puissance sonore excessive des écouteurs ou du casque peut provoquer une perte auditive.  
Écouter de la musique à un niveau sonore élevé pendant des périodes prolongées peut endommager l'ouïe.
- Afin de réduire le risque d'endommager votre audition, il convient de baisser le volume à un niveau confortable de sécurité, et de réduire le temps d'écoute à des niveaux élevés.
- La prise secteur ou un appareil coupleur est utilisé comme dispositif de déconnexion, il doit rester facilement accessible. Lorsqu'ils ne sont pas utilisés et s'ils sont déplacés, Merci de prendre soin de l'ensemble de cordon d'alimentation, par exemple, attacher le cordon d'alimentation avec un par exemple un fil d'attache métallique plastifié. Il doit être exempt de bords tranchants et autres qui peuvent causer une abrasion de l'ensemble du cordon d'alimentation. Lors de la remise en service de l'appareil, Merci de bien vous assurer que le cordon d'alimentation n'est pas endommagé. L'absence d'une indication lumineuse sur l'appareil ne signifie pas qu'il est totalement déconnecté du secteur. Pour déconnecter complètement l'appareil, la prise secteur doit être débranchée.
- Lorsque tous les voyants de signalisation ou similaires sont éteints l'appareil est complètement déconnecté du secteur.
- Une attention particulière devrait être apportée sur les aspects environnementaux pour le recyclage des piles.
- Aucune source de flamme nue, telle que des bougies allumées, ne doivent être placées sur l'appareil.
-  Pour éviter tout risque d'incendie, gardez toujours les bougies ou autres flammes nues à l'écart de ce produit à tout moment.
- Un port USB fournit une alimentation maximum de 500 mA.

-  Un équipement portant ce symbole est un appareil de classe II ou doté d'une double isolation électrique. Il a été conçu de manière que sa mise à la terre pour la sécurité électrique n'est pas nécessaire.

## Environnement Opérationnel

- Ne pas installer cet équipement dans un espace confiné comme une bibliothèque ou une unité similaire.
- Tenir hors de portée de la lumière directe du soleil
- Utiliser dans un endroit propre, sec et non poussiéreux.
- Ne fixez de bougies près des ouvertures d'aération afin d'éviter l'entrée de matières étrangères inflammables dans le TV.

## Directives DEEE



Ce sigle représentant la norme pour le recyclage des Déchets d'Équipement Électrique et Électronique indique que ce produit ne doit pas être traité comme les autres déchets ménagers sur le territoire de l'union Européenne. Pour éviter toute atteinte à l'environnement ou à la santé humaine par la mise a rebut incontrôlée des déchets, Merci de recycler cet équipement de façon responsable afin de promouvoir la réutilisation durable des ressources matérielles. Merci d'utiliser votre système de reprise et de collecte officiel et l'égal ou contactez votre revendeur. Ils peuvent assurer la prise en charge pour un recyclage aux normes DEEE.

## 1.2 Stockage

Votre appareil a été soigneusement vérifié et emballé avant expédition. Lors du déballage, assurez-vous que toutes les pièces sont incluses et maintenir l'emballage hors de portée des enfants. Nous vous recommandons de conserver le carton au cours de la période de garantie, pour garder votre appareil parfaitement protégé en cas de réparation sous garantie.

## 1.3 Accessoires

- 1x Instructions d'installation
- 1x Instructions de sécurité/Garantie
- 1x Télécommande
- 2x piles DC1.5V

## 1.4 Installation équipement

*Fig. 1a*

Installer l'écran sur une surface horizontale solide comme une table ou un bureau. Pour la ventilation, laissez un espace d'au moins 10 cm autour de l'appareil. Pour éviter toute situation dangereuse ou pouvant provoquer une panne, merci ne pas placer d'objets sur le dessus de l'appareil. Cet appareil peut être utilisé dans les climats tropicaux et/ou modérées.

### Instruction de montage des pieds

*Fig. 1b*

1. Placez délicatement le TV, face avant vers le bas, sur une surface plane et rembourrée afin de protéger le TV et son écran.
2. Placez les 2 pieds sur la TV.
3. Fixez les pieds au TV à l'aide des vis 4X(14PM) (43"), 4X (14PM) (50"), 4X (18PM) (55").

*Fig. 1c*

Cette notice fournit les instructions complètes pour installer et utiliser cet appareil. Les différents symboles ont la signification suivante :



**AVERTISSEMENT**

Indique une information particulièrement importante

**NOTE**

Indique toutes autres informations importantes ou pratiques.

**MENU**

Représente une touche de la télécommande. (**Caractères gras**)

*Déplacer vers*

Fait référence à une rubrique du menu affiché à l'écran  
(*Italique caractère*)

## 2.0 INSTALLATION

### 2.1 Code PIN par Défaut PIN: 0000

### 2.2 Façade avant

**Fig. 2**

**NOTE:** Les schémas sont seulement des représentations.

1. Indicateur de marche/Récepteur infra-rouge télécommande
2. Haut-parleur
3. Touches: Entrée source/ Menu/V-/V+/ CH-/ CH+/ Mise en veille/ON.
4. Marche/Arrêt

### 2.3 Panneau arrière

**NOTE:** Les schémas sont seulement des représentations

#### 2.3.1 43/50/55 pouces

**Fig. 3b**

1. **OPTIQUE** Utilisez un câble RCA pour connecter votre TV à un amplificateur numérique compatible ou à un système Home cinéma.
2. **HDMI 3** Pour connecter via HDMI une source de signal comme un lecteur DVD, lecteur Blu-ray ou une console de jeu.
3. **HDMI 2** Pour connecter via HDMI une source de signal comme un lecteur DVD, lecteur Blu-ray ou une console de jeu.
4. **HDMI 1 (ARC)** Pour connecter via HDMI une source de signal comme un lecteur DVD, lecteur Blu-ray ou une console de jeu ou directement un amplificateur numérique qui prend en charge la fonction ARC (Canal de Retour Audio). Cette entrée, compatible ARC, permet la transmission des signaux audio pour un support complet du Dolby Audio.
5. **VIDEO/AUDIO/LR** Permet de connecter une source AUDIO et VIDEO telle un DVD.

## 2.4 Coté

**NOTE:** Les schémas sont seulement des représentations





### 2.4.1 43/50/55 pouces

**Fig. 3a**

1. **SAT IN** Permet de connecter le signal satellite.
2. **ANT/CABLE IN** Permet de connecter un câble, antenne terrestre et parabole satellite afin de rechercher des chaînes TV.
3. **CI** Permet d'insérer module d'accès conditionné
4. **HEADPHONES** Sortie casque ou écouteur. Les haut-parleurs sont désactivés lorsque des écouteurs sont branchés et « casque » sélectionné.
5. **USB** Connexion d'un périphérique USB pour lecture de fichiers multimédia.

## 2.5 Télécommande

**Fig. 4**

1.  Touche silence
2.  Mise en marche ou veille.
3. **(ASPECT)**  Modifier le format d'affichage à l'écran.
4. **SOUND** Modifie le mode Audio
5. **EPG** En mode DTV les informations EPG en cours.
6. **(PICTURE) PIC** Modifie le mode Image
7. **0~9** Permet d'accéder à une chaîne directement en entrant son N°.
8. **LIST** Accès à la liste de chaîne déterminée.
9.  Retour à la chaîne regardée précédemment.
10. **SUB** Active ou désactive les sous-titres en mode DTV/USB.
11. **TEXT** Accès/sortie télétexte.
12. **SIZE** Permet d'élargir l'affichage télétexte. Appuyez pour élargir vers la partie supérieure de l'écran, appuyer une seconde fois pour élargir vers la partie inférieure. Appuyer de nouveau pour revenir au format initial.
13. **MIX** Appuyez sur cette touche pour superposer le télétexte sur le programme TV. Appuyez à nouveau pour revenir au mode de télétexte normal.
14. **HOLD** Permet de maintenir la page télétexte en cours en l'état sans mise à jour. Appuyez une 2ème fois pour libérer la page.
15. **(REVEAL) TIP** En mode télétexte, permet d'afficher les informations cachées.
16. **INDEX** Affiche la page index
17. **(SUB.PAGE) SUB.P** Appuyez sur cette touche pour entrer ou sortir du mode sous-page (si sous-page est disponible). Appuyez sur les touches ◀▶ pour sélectionner une sous-page
18. **INFO** Affiche les informations de la source en cours
19. **FAV** Appuyez sur cette touche pour afficher les listes de vos chaînes préférées ou la liste principale. Appuyez sur ▲▼ pour parcourir, appuyez sur OK pour confirmer. Pour ouvrir directement la liste sélectionnée, appuyez sur la touche LIST.
20. **AUDIO** Appuyez sur cette touche pour sélectionner une des langues audio disponibles. En sélectionnant l'audio description, un narrateur décrira ce qui

	se passe à l'écran pour les téléspectateurs aveugles ou malvoyants. Appuyez à nouveau sur cette touche pour désactiver. (Dépend du diffuseur)
21. TV/R	Commute entre TV et radio.
22. MENU	Accès aux options du menu. Retour arrière avec certaines options du Menu.
23. INPUT	Sélection de l'entrée source.
24. ▲▼◀▶	Permet de naviguer dans le menu.
25. OK	Confirme la sélection
26. BACK	Retour arrière avec certaines options du Menu.
27. ↵	Sortie du menu en cours.
28. SLEEP	Permet de régler une durée avant mise en veille : 10 min, 20 min etc.
29. VOL +/-	Réglage du volume audio.
30. CH +/-	Accès à la chaîne suivante ou précédente. Saut de plusieurs chaînes dans la liste de chaîne.
31. PROG	Menu édition des chaînes.
32. ►	Pause ou reprise de la lecture.
33. ■	Arrête la lecture.
34. DTV	Accès à la TV numérique.
35. HDMI	Appuyez plusieurs fois pour sélectionner l'entrée HDMI.
36. ◀◀	lecture du fichier précédent.
37. ▶▶	Lecture du fichier suivant.
38. ▶▶	Avance rapide.
39. ◀◀	Retour rapide.
40. TOUCHES COLORÉES	Permet d'exécuter une fonction indiquée à l'écran en mode TV ou DTV.

## 2.6 Installation des piles de la télécommande

Fig. 5

**NOTE:** Les schémas sont seulement des représentations pour référence, les accessoires réels peuvent différer.

Placer 2x piles DC1.5V dans le compartiment de la télécommande réservé à cet effet, en vous assurant bien de respecter les polarités indiquées à l'intérieur

1. Glisser le couvercle horizontalement.
2. Insérer 2 piles DC1.5V dans le compartiment en vous assurant bien de respecter les polarités
3. Refermer en glissant le couvercle horizontalement.

### Précautions pour l'utilisation des piles

Une utilisation non conforme des piles pour entraîner des fuites de liquides dangereux. Merci de suivre scrupuleusement les instructions suivantes :

1. Merci de respecter la polarité des piles pour éviter un court-circuit.
2. Lorsque la tension des piles est insuffisante et affectent l'utilisation, vous devez les remplacer. Retirez les piles de la télécommande si vous ne comptez pas l'utiliser pendant une longue période.
3. Ne pas utiliser différents types de piles (par exemple une pile manganèse et une pile alcaline ensemble)
4. Ne pas jeter les piles au feu, ne pas les charger et ne pas les ouvrir.
5. Merci de jeter les piles en respectant les réglementations de protection de l'environnement.

## 2.7 Utilisation de la télécommande

- Diriger télécommande vers le capteur Infra Rouge du TV. Les éléments qui se trouveraient entre la télécommande et le capteur de télécommande peuvent empêcher un fonctionnement normal.
- Ne pas provoquer de vibration violente à la télécommande, Ne pas éclabousser ou verser du liquide sur la télécommande, ne pas mettre la télécommande dans un endroit humide.
- Ne pas placer la télécommande sous la lumière directe qui provoquerait une déformation de l'unité par la chaleur.
- Lorsque le capteur de la télécommande est en plein soleil ou subissant un éclairage fort, la télécommande ne fonctionne pas, dans ce cas, merci de modifier l'éclairage ou la position du TV ou de faire fonctionner la télécommande plus près du capteur de la télécommande.

## 3.0 1ÈRE INSTALLATION

Une fois toutes les connexions effectuées correctement, allumez votre téléviseur. La sélection de la langue apparaît à l'écran. Utilisez ▲▼◀▶ pour sélectionner la *Langue OSD* préférée. Validez avec **OK** sur votre télécommande.

L'écran suivant *Sélection Mode* affiche : *Mode domicile* ou *Mode magasin*. Appuyez sur **OK** et ◀▶ pour confirmer.

Ensuite, l'écran suivant apparaît avec la sélection du tuner. Choisissez celui que vous souhaitez utiliser.

*Type de scan*

Sélectionnez la source d'entrée que vous souhaitez utiliser : *DVB-S* pour recevoir des émissions satellites (et si vous êtes équipé d'une antenne parabolique), *DVB-T* pour recevoir les émissions terrestres ou *DVB-C* pour recevoir les émissions le câble.

## 3.1 Installation DVB-S

### Réglages Satellite

Appuyez sur ▲▼ pour mettre en évidence le satellite vers lequel votre parabole est dirigée. A l'aide des touches ◀RIGHT/UP/▼ vous pouvez modifier les réglages de l'installation satellite pour chaque satellite. La barre de qualité du signal sur le bas de l'écran vous permet d'affiner l'alignement de votre parabole pour une réception optimale. Ajustez le réglage afin d'obtenir une qualité maximale du signal. Lorsque le signal ne peut plus être améliorée, fixez la parabole sur cette position et appuyez sur la touche **BLEUE Recherche** pour continuer.

### Recherche des chaînes

Appuyez sur ▲▼◀▶ pour mettre en surbrillance l'option de votre choix et appuyez sur **OK** pour lancer la recherche des chaînes.

*Mode Scan*

Choisir entre : *Défaut* (recommandé), *Scan aveugle* et *Réseau*

*Crypté*

Sélectionner *chaînes en clair* pour rechercher uniquement la chaîne diffusée en clair ou sélectionner *Toutes chaînes* pour rechercher les chaînes en clair et les chaînes cryptées

*Type Service*

Sélectionner *DTV* pour rechercher uniquement les chaînes TV, *RADIO* pour rechercher uniquement les chaînes Radio ou *Tout* pour effectuer une recherche des chaînes TV et radio.

Il est recommandé d'utiliser les paramètres par défaut.

## 3.2 Installation DVB-T

### Réglage terrestre

Sélectionnez d'abord le type de Tuner en appuyant sur ◀▶ pour sélectionner *DVB-T*, *ATT* ou *DVB-T + ATV* (*DVB-T* pour rechercher des émissions numériques et *ATT* pour rechercher des émissions analogiques). Appuyez sur ▼ pour continuer Appuyez sur ◀▶ pour sélectionner *toutes chaînes* ou *chaîne FTA*. Appuyez sur ▲▼ ◀▶ pour mettre en évidence le pays d'installation, puis appuyez sur **OK** pour lancer la recherche.

#### NOTE :

Si vous avez une antenne active, activez-la en suivant les instructions du paragraphe 5.4.5 dans les instructions du mode d'emploi disponible sur notre site [www.strong.tv](http://www.strong.tv), puis répéter l'opération.

## 3.3 Installation DVB-C

### Réglage câble

Appuyez sur ▲▼ ◀▶ pour sélectionner le réglage que souhaitez effectuer.

*Type Scan*

Sélectionnez entre *Scan réseau* ou *Complet*. (Par défaut *Scan réseau* pour une recherche rapide.)

#### NOTE :

Un scan *Complet* peut durer environ 20 minutes, selon votre réseau.

*Fréquence*

Entrez (avec 0 ~ 9) la fréquence principale utilisée par votre opérateur en KHz.

*ID réseau*

Entrez (avec 0 ~ 9) l'ID de votre opérateur. Provider.

*Symbole*

Entrez (avec 0 ~ 9) le taux de *Symbole* de votre opérateur. (Ks/s)

#### NOTE :

SVP vérifiez les paramètres requis pas votre opérateur !

Appuyez sur **OK** pour continuer.

*Cryptée*

Sélectionnez *FTA Chaînes* pour rechercher seulement les chaînes en clair.  
Sélectionnez *Toutes* pour rechercher les chaînes en clair et cryptées.

Sélectionnez le pays d'installation à l'aide des touches ▲▼ ◀▶ et appuyez sur **OK** pour commencer la recherche.

## 4.0 GUIDE ÉLECTRONIQUE DES PROGRAMMES (EPG)

Il est fourni par les fournisseurs des programmes et offre des informations sur les programmes diffusés. Vous pouvez y accéder en appuyant sur la touche **EPG** de la télécommande. Appuyez sur **EPG** pour afficher l'interface EPG. Utilisez ▲▼ pour sélectionner un programme.

Ensuite, appuyez sur **TOUCHES COLORÉES** pour entrer les paramètres requis.

**VERT**

Accès aux informations supplémentaires

**JAUNE**

Ouvre l'aperçu des réglages de rappel.

**BLEU**

Permet de régler un rappel du programme sélectionné.

## 5.0 MENU RÉGLAGES

### 5.1 Menu contrôle (DTV mode)

Appuyez sur **MENU** pour entrer dans le menu principal. Appuyez sur ◀▶ pour sélectionner un élément. Appuyez sur **OK** pour accéder à l'élément. Appuyez sur ▲▼ ◀▶ et **OK** pour sélectionner les sous-menus. Appuyez sur **MENU** pour quitter l'élément.

### 5.2 Menu "image"

<i>Mode image</i>	Sélectionnez le mode automatique de contrôle de l'image. Les choix disponibles sont <i>Dynamique, Standard, Doux et utilisateur</i> .
<i>Nuance de couleur</i>	Sélectionnez le ton de l'image. Les choix disponibles sont <i>Cool, Moyen, Chaud et utilisateur</i> .
<i>Ratio Aspect</i>	Sélectionnez le ratio d'aspect (proportions d'affichage) en fonction de votre type de signal vidéo ou de vos préférences. Les choix disponibles sont <i>16:9, 4:3, Just scan, Zoom1 et Zoom2</i> .

**NOTE :** Certaines options peuvent ne pas être disponibles avec certaines sources

<i>Réduction bruit</i>	Elimine les bruits parasites de l'image. Les choix disponibles sont <i>Arrêt, Faible, Moyen et Haut</i> .
------------------------	---

Dans le mode *Utilisateur*, vous pouvez modifier les paramètres : *Luminosité, Contraste, Couleur et Netteté*.

#### 5.2.1 Contraste/ Luminosité/Tonalité/netteté

Si le *mode image* est réglé sur *personnel* vous pouvez modifier les paramètres suivants:

A l'aide des touches ▲▼ sélectionnez une option. Ensuite ajustez les paramètres à l'aide des touches ◀▶.

<i>Contraste</i>	Permet de régler le contraste entre les zones claires et les zones sombres en agissant sur les zones claires
<i>Luminosité</i>	Permet de régler la luminosité des zones claires en agissant sur les zones sombres de l'image
<i>Couleur</i>	Permet de régler la saturation des couleurs selon vos préférences.
<i>Tonalité</i>	Pas de fonction
<i>Netteté</i>	Permet d'ajuster la netteté.

#### 5.2.2 Tonalité Couleur

Permet de modifier le ton global de la couleur de l'image.

A l'aide des touches ▲▼ sélectionnez le menu *Tonalité couleur* et appuyez sur **OK** pour accéder au sous-menu. A l'aide des touches ▲▼ sélectionnez le ton que vous souhaitez (DEFAULT: *Froid Normal Chaud*)

<i>Froid</i>	Augmente le ton bleu pour les blancs.
<i>Normal</i>	Augmente le ton des couleurs neutres pour les blancs
<i>Chaud</i>	Augmente le ton rouge pour les blancs.

### 5.2.3 Réduction bruit

Permet de filtrer et réduire le bruit de l'image et améliorer la qualité de l'image. A l'aide des touches ▲▼ sélectionnez *Réduction du bruit*, puis appuyez sur **OK** pour accéder au sous-menu.

<i>Off</i>	Désactive la détection du bruit vidéo.
<i>Basse</i>	Détecte et réduit les fréquences sonores basses de la vidéo.
<i>Médium</i>	Détecte et réduit les fréquences sonores médiums de la vidéo.
<i>Aigüe</i>	Détecte et réduit les fréquences sonores hautes de la vidéo.
<i>Défaut</i>	Réglage par défaut.

## 5.3 Menu Audio

<i>Sound Mode</i>	Choisissez votre mode audio favori pour chaque entrée. Les choix sont <i>Standard, Musique, Cinéma, Sport</i> et <i>utilisateur</i> .
<i>Bass</i>	Ajuste les fréquences basses du son.
<i>Treble</i>	Ajuste les fréquences hautes (aigües) du son.
<i>Balance</i>	Contrôle l'équilibre entre le haut-parleur droit et gauche (écouters).
<i>Auto Volume</i>	Ajuste le volume en fonction du contenu et de l'entrée. Les options sont <i>On</i> et <i>Off</i> .
<i>Surround</i>	Met en marche le system Surround.
<i>AD Switch</i>	Active <i>Audio description</i> , vous pouvez activer le réglage du volume AD. Lorsque la description audio, est activée un narrateur décrira ce qui se passe sur l'écran pour les téléspectateurs aveugles ou malvoyants. (Uniquement disponible en mode DTV et disponible selon le diffuseur)

## 5.4 Chaînes

Appuyez sur **MENU** pour afficher le menu principal. Appuyez sur ◀▶ pour sélectionner *chaîne* dans le menu principal. Appuyez sur ▲▼ pour sélectionner l'option que vous souhaitez régler dans le menu *chaîne*. Appuyez sur **OK** pour régler. Après avoir effectué votre réglage, appuyez sur **OK** pour enregistrer et revenir au menu précédent. Les options ci-dessous sont disponibles ou non selon la source sélectionnée.

### 5.4.1 Recherche auto

Appuyez sur ▲▼ pour sélectionner *Recherche Auto*, sélectionnez le type de *Recherche* et procédez en appuyant sur **OK**.

### 5.4.2 Réglage parabole

Si vous utilisez le *satellite* comme source de signal, vous devez d'abord définir la configuration de la *parabole*. Ensuite, vous pouvez commencer la *Recherche Auto*.

### 5.4.3 DTV Recherche manuelle

Ce menu permet de rechercher et de sauvegarder des chaînes manuellement. Appuyez sur ▲▼ pour sélectionner *DTV Recherche manuelle* et appuyez sur **OK** pour entrer dans le sous-menu. Ce menu permet de rechercher et de sauvegarder des chaînes manuellement. Appuyez sur ▲▼ pour sélectionner *DTV Recherche manuelle* et appuyez sur **OK** pour entrer dans le sous-menu. Appuyez sur

◀▶ pour sélectionner un N° chaîne, puis appuyez sur **OK** pour lancer la recherche. La recherche s'arrête lorsqu'un programme est trouvé et ce programme sera mémorisé dans la position de la chaîne actuelle. Si vous voulez arrêter la recherche, appuyez sur **MENU**.

## 5.4.4 Recherche manuelle TV analogique (En mode DVB-T/C seulement)

Sélectionnez le type de source analogique. Puis sélectionnez *Recherche manuelle TV analogique* et appuyez sur **OK**. Mettez en surbrillance et appuyez sur ▲▼ pour sélectionner *stockage vers 1* (peut-être un autre numéro), *Sound System* et *N° de chaîne*. Ensuite, sélectionnez recherche et appuyez sur **OK** pour lancer la recherche. Appuyez sur ▶ pour rechercher vers une fréquence plus élevée. Appuyez sur ◀ pour rechercher vers fréquence inférieure. La recherche s'arrête quand un programme est trouvé et ce programme sera mémorisé dans la position de la chaîne actuelle. Si vous voulez arrêter la recherche, appuyez sur **MENU**.

<i>CH en cours</i>	Régler le N° de chaîne
<i>Système Couleur</i>	Sélectionnez le système couleur (AUTO, PAL, SECAM)
<i>Système Audio</i>	Sélectionnez le système Audio
<i>Réglage Tuner</i>	Ajuster la fréquence de la chaîne
<i>Rechercher</i>	Démarrer la recherche

## 5.4.5 Réglages chaînes

<i>Editer Programme</i>	Editer les programmes. Vous pouvez appuyer sur les <b>TOUCHES DE COULEUR</b> de la télécommande pour éviter, renommer, supprimer, déplacer ou ajouter des programmes dans la liste des favoris en appuyant sur <b>FAV</b> .
<i>Information Signal</i>	Affiche les informations relatives à la chaîne en cours. Seulement disponible avec le signal DTV.
<i>Cl information</i>	Permet de consulter et de régler les paramètres du module d'accès conditionné et de la carte à puce insérée.
<i>Liste des Chaînes</i>	Permet de sélectionner la liste des chaînes que vous voulez regarder, Appuyez sur la touche <b>LIST</b> et sélectionner entre <i>Liste principale</i> et <i>Liste favoris</i>
<i>Liste programme</i>	Appuyez sur ▲▼ dans le menu <i>Chaîne</i> . Sélectionnez <i>Liste programme</i> , et Appuyez sur <b>OK</b> pour entrer dans le sous-menu. Utilisez les <b>TOUCHES DE COULEUR</b> pour modifier les réglages. Seulement disponible avec le signal DTV.
<i>Mise à jour logiciel (USB)</i>	Appuyez sur <b>OK</b> et ◀▶ pour sélectionner <i>Oui</i> si vous voulez mettre à jour le logiciel ou sélectionnez <i>Non</i> pour retourner au menu principal. Pour plus d'information cf chapitre 6.2.5.

**NOTE:** Pour modifier l'ordre des chaînes contenues dans la liste des chaînes, procédez comme suit: appuyez sur *Menu* puis sur **OK** pour sélectionner *Programme Editer* (vous pouvez également accéder à cette option en appuyant sur la touche **PROG** de la télécommande).

Pour déplacer un canal, sélectionnez-le en utilisant le bouton ▲▼ ou **CH +/-** puis appuyez sur le bouton **YELLOW**. Maintenant, il y a deux façons différentes de déplacer le canal:

1. Entrez le numéro de la nouvelle position à l'aide des touches **0 ~ 9** de la télécommande et confirmez avec **OK** ou **JAUNE**. Le canal sélectionné sera automatiquement déplacé vers la nouvelle position.



2. Appuyez sur le bouton ▲▼ et déplacez le canal dans la position de votre choix. Confirmez avec OK

## 5.5 Menu Horloge

Appuyez sur **MENU** pour afficher le menu principal. Appuyez sur ◀▶ pour sélectionner *Heure* dans le menu principal. Appuyez sur ▲▼ pour faire d'autres ajustements. Appuyez sur **OK** pour revenir au menu précédent.

<i>Horloge</i>	L'heure est automatiquement obtenue par la transmission d'un programme et ne nécessite pas de réglage manuel. Si cette fonction n'est pas transmise par l'opérateur, il est toutefois possible de l'installer en appuyant sur la touche <b>OK</b> puis en réglant la date et l'heure en appuyant sur la touche ▲▼◀▶.
<i>Fuseaux horaires</i>	Appuyez ▲▼ ◀RIGHT] pour sélectionner votre <i>fuseau horaire</i> .
<i>Sleep timer</i>	Appuyez sur ▲▼ pour sélectionner <i>Sleep Timer</i> . Options disponibles : <i>Off, 10 min., 20 min., 30 min., 60 min., 90min., 120 min., 180 min. et 240 min..</i>
<i>Mise en veille Auto</i>	Cette fonction vous permet de régler l'arrêt automatique de votre téléviseur. Choisir entre <i>2H, 3H, 4H</i> ou <i>Off</i> pour désactiver cette fonction.
<i>Durée OSD</i>	Cette fonction vous permet de choisir la durée d'affichage de la bannière d'information. Choisir entre <i>5s, 15s</i> ou <i>30s</i> .

## 5.6 Verrouillage

Appuyer sur la touche **MENU** pour afficher le menu principal. Appuyer sur ◀▶ pour aller dans le réglage du menu (Verrouillage). Les options suivantes sont disponibles :

<i>Verrouillage du système</i>	Cette option vous permet d'activer ou de désactiver le mot de passe de protection. Appuyer sur la touche <b>OK</b> pour activer cette fonction <i>ON</i> ou <i>{OFF}</i>
<i>Réglage du mot de passe</i>	Le mot de passe par défaut est <b>0000</b> , pour personnaliser le mot de passe, appuyer sur la touche <b>OK</b> et suivre les instructions dans le menu.
<i>Verrouillage des chaînes</i>	Cette option permet de bloquer l'accès à une ou plusieurs chaînes. Appuyer sur la touche <b>OK</b> pour afficher la liste des chaînes et sélectionner avec ▲▼ la chaîne que vous souhaitez bloquer. Procédez de la même façon pour bloquer d'autres chaînes si nécessaire.
<i>Verrouillage parental</i>	Appuyer sur la touche <b>OK</b> pour régler l'âge souhaité du verrouillage pour les enfants, appuyer ensuite sur

## 5.7 Réglages

<i>Langue</i>	Sélectionnez la <i>langue OSD</i> de votre choix. Le réglage par défaut est <i>Anglais</i> . Appuyez sur ▲▼ pour sélectionner la langue du menu.
<i>Langue Audio</i>	Appuyez sur ◀▶ pour sélectionner la <i>Première</i> langue Audio ou <i>Deuxième</i> langue si la première n'est pas disponible. Appuyez sur ▲▼◀▶ pour sélectionner la <i>Langue Audio</i> de votre choix et appuyez sur <b>OK</b> .
<i>Langue sous-titres</i>	Appuyez sur ▲▼ ◀▶ pour sélectionner votre <i>Langue sous-titres</i> puis appuyez sur <b>OK</b>
<i>Country</i>	Ce menu affiche le pays que vous avez sélectionné lors de la première installation
<i>Restaurer les réglages usine</i>	Appuyez sur ▲▼ pour sélectionner cette fonction, appuyez sur <b>OK</b> et

	saisissez le code PIN. Vous réinitialiserez tous les paramètres contenus dans le menu principal et supprimerez toutes les chaînes installées. Le TV démarrera au menu <i>Première installation</i> Voir chapitre 3.
<i>Version Information</i>	Affiche la version du logiciel installé
<i>HDMI CEC</i>	Voir point 5.7.1.
<i>Home /Shop</i>	Permet de commuter entre les modes <i>Accueil</i> et <i>Boutique</i> avec une luminosité par défaut et la veille automatique sur OFF
<i>USB Clone</i>	Cette option vous permet de sauvegarder votre liste de chaînes vers un périphérique USB et de la restaurer si nécessaire. Insérez le périphérique USB et sélectionnez <i>Sauvegarde</i> . Pour restaurer la liste, sélectionnez "Restaurer".

## 5.7.1 HDMI CEC

<i>CEC Control</i>	Appuyez sur ◀▶ pour activer ou désactiver HDMI CEC, <i>On</i> ou <i>Off</i> .
<i>Récepteur Audio</i>	Appuyez sur ◀▶ pour activer ou désactiver le récepteur Audio <i>On</i> ou <i>Off</i> .
<i>Extinction auto périphérique</i>	Appuyez sur ◀▶ pour activer ou désactiver cette fonction. Si activée, les appareils connectés au TV s'éteindront automatiquement lorsque vous éteindrez la TV.
<i>Démarrage Auto</i>	Appuyez sur ◀▶ pour activer ou désactiver cette fonction. Si activée, les appareils connectés au TV s'allumeront automatiquement lorsque vous allumerez la TV.
<i>Liste appareils</i>	Appuyez sur <b>OK</b> pour ouvrir la liste des appareils.
<i>Menu appareils</i>	Accès au menu appareils.

## 6.0 USB

### 6.1 Rappel sur l'utilisation du lecteur USB

1. Certain périphérique USB ne sont pas compatibles pour fonctionner correctement avec ce TV.
2. Sauvegarder les données stockées sur votre périphérique USB. En cas de pertes de données accidentelles Strong ne peut être tenu responsable, la sauvegarde des données est de la responsabilité de l'utilisateur.
3. Le temps de chargement peut être plus long pour les fichiers de taille importante.
4. La vitesse de reconnaissance peut dépendre de chaque périphérique USB.
5. Lorsque vous vous connectez ou déconnectez un périphérique USB, assurez-vous bien que le TV n'est pas en mode USB ou les fichiers pourraient être endommagés.
6. SVP utilisez uniquement un périphérique USB formaté en FAT16, FAT32, NTFS (Lecture seulement) fourni avec le système d'opération Windows. Dans le cas d'un dispositif de stockage formaté un format différent et qui ne serait pas pris en charge par Windows, Le dispositif pourrait ne pas être reconnu.
7. Si vous utilisez un périphérique USB qui ne dispose pas de sa propre alimentation externe, assurez-vous bien que son alimentation nécessaire n'excède pas 500 mA. Sinon le TV se mettra en veille automatiquement. Vous devrez alors retirer le périphérique USB avant de redémarrer.
8. Un message *Fichier non pris en charge* sera affiché si le format de fichier n'est pas pris en charge ou le fichier est corrompu.
9. Le système FHD grande image nécessite plus de temps pour s'activer. Ceci n'est pas dû au TV, Merci de patienter.

10. Ce TV peut ne pas supporter pas certains fichiers multimédias modifiés et améliorés comme le changement de format de codage ou d'autres améliorations techniques.
11. Merci de vous référer au chapitre 9. **Appendice** liste de formats de fichiers pris en charge pour la lecture USB.

## 6.2 USB menu

Appuyez sur **SOURCE** et sélectionnez **USB**. Vous pouvez accéder à vos fichiers médias à partir de vos périphériques de stockage USB. Connectez un périphérique de stockage USB au port USB et sélectionnez le type de médias : *Film*, *Musique*, *Photo* et *texte*. Appuyez sur **OK**, l'écran affiche le périphérique USB connecté, appuyez de nouveau sur **OK** pour afficher les dossiers et les fichiers. Appuyez sur **▲▼◀▶** pour sélectionner un dossier, appuyez sur **OK** pour ouvrir le dossier et sélectionnez les fichiers. Mettez en surbrillance celui que vous voulez lire ou regardez ou appuyez directement sur **▶▶** pour commencer à lire directement. Appuyez sur **■** pour arrêter la lecture et revenir au dossier parent. Appuyez continuellement sur **RETURN** pour revenir au dossier du niveau supérieur. Répétez de nouveau pour sélectionner et lire un autre type de média.

### NOTE:

En choisissant l'un des trois types de médias, par exemple *Film*, les dossiers affichés seront uniquement les fichiers vidéo et pas d'autres formats.

### 6.2.1 Lire des films

Pendant la lecture, appuyez sur **INFO** ou **OK** pour afficher/quitter la barre de menus (Fig. 6). Appuyez sur **les touches de commande USB** sur la télécommande pour effectuer les opérations suivantes :

*Play & Pause/Stop/Prev./Next*

Appuyez sur **▶||** pour lire ou interrompre la lecture; appuyez sur **■** pour arrêter la lecture; appuyez sur **◀◀ ▶▶** pour jouer le précédent ou le fichier vidéo suivant. Vous pouvez aussi appuyer sur **INFO** pour sélectionner l'une des quatre icônes, puis appuyez sur **OK**.

*Retour rapide/Avance rapide*

Appuyez et maintenez **◀▶** pendant quelques secondes pour avancer ou reculer la lecture, puis appuyez sur **▶||** pour lancer la lecture à partir de la nouvelle position.

*Mode lecture*

Sélectionnez l'icône correspondante et appuyez sur **OK** pour passer à un autre mode de lecture.

*Information*

Sélectionnez l'icône correspondante et appuyez sur **OK** pour afficher les informations de la vidéo en cours de lecture

*Aspect Ratio*

Sélectionnez la touche et appuyez sur **OK** pour sélectionner le mode d'affichage.

### 6.2.2 Lire de la musique

Fig. 7

Appuyez sur **INFO** pour afficher/sortir de la barre de menu (Fig. 7). Appuyez sur les touches de commande **USB** sur la télécommande pour opérer les fonctions suivantes.

*Lecture & Pause/Stop/Précédent/Suivant*

Appuyez sur **▶||** pour lire ou mettre en pause la lecture. Appuyez sur **■** pour arrêter la lecture. Appuyez sur **◀◀ ▶▶** pour lire le fichier musique le précédent

ou suivant. Appuyez sur ◀/▶ pour sélectionner l'icône correspondante de la barre de commande, puis appuyez sur **OK**.

#### *Avance rapide/Retour rapide*

Appuyez et maintenez ◀▶ pendant quelques secondes pour avancer ou reculer rapidement la lecture où vous le souhaitez, puis appuyez sur ▶|| pour commencer la lecture à partir de la nouvelle position.

#### *Mode lecture*

Sélectionnez l'icône et appuyez sur **OK** pour passer à un autre mode de lecture. Vous pouvez sélectionner 3 modes différents: *none* pour désactiver la fonction, *1* pour répéter une seule piste et *All* pour répéter la liste une fois terminée

#### *Information*

Sélectionnez l'icône et appuyez sur **OK** pour vérifier les informations de la musique en cours de lecture.

#### **NOTE :**

- Si un (ou plusieurs) fichier (s) de la liste de lecture est sélectionné, les touches ◀▶ joueront seulement les fichiers sélectionnés.
- Ce menu affiche uniquement les fichiers dont le format est pris en charge.
- Les fichiers avec d'autres extensions ne sont pas affichés, même s'ils sont enregistrés sur le même périphérique de stockage USB.
- Un fichier MP3 re-modulé peut entraîner une certaine distorsion du son pendant la lecture.
- Ce téléviseur prend en charge l'affichage des paroles (en anglais). Le nombre maximum de caractères par ligne est de 48.
- Le nom du fichier, de la musique et des paroles doit être le même pour afficher les paroles pendant que la lecture.
- Si vous voulez afficher des paroles à l'écran associées avec la musique, vous devez les sauvegarder dans le même dossier en utilisant le même nom de fichier avec une extension de fichier "IRC"

## 6.2.3 Regarder des photos

**Fig. 8**

Appuyez sur **INFO** pour afficher/sortir de la barre de menu (Fig. 8). Appuyez sur les touches de commande **USB** sur la télécommande pour opérer les fonctions suivantes.

#### *Lecture & Pause/Stop/Précédent/Suivant*

Appuyez sur ▶|| pour lire ou mettre en pause la lecture. Appuyez sur ■ pour arrêter la lecture. Appuyez sur ◀▶ pour afficher la photo précédente ou suivante. Appuyez sur ◀/▶ pour sélectionner l'icône sur la barre de commande, puis appuyez sur **OK**.

#### *Mode Lecture*

Sélectionnez l'icône et appuyez sur **OK** pour passer à un autre mode de lecture. Vous pouvez sélectionner 3 modes différents: *none* pour désactiver la fonction, *1* pour répéter une seule piste et *All* pour répéter la liste une fois terminée.

#### *Rotation*

Sélectionnez l'icône dans la barre de menu et appuyez sur **OK** pour pivoter l'image de 90° dans le sens des aiguilles d'une montre ou dans le sens inverse

#### *Info*

Sélectionnez l'icône et appuyez sur **OK** pour vérifier les informations sur la photo affichée.

#### *Zoom In/Zoom Out*

Sélectionnez l'icône de la barre de menu et appuyez sur **OK** pour un zoom avant ou un zoom arrière sur l'image.

*Move Vue*

Lorsque l'image est agrandie, utilisez cette fonction pour vérification. Sélectionnez cette icône, appuyez sur **OK**, puis appuyez sur ◀▶ ▲▼ pour déplacer l'image.

**NOTE:** La fonction de déplacement  est uniquement disponible lorsque l'image est agrandie.

### 6.2.4 Parcourir les documents texte

Appuyez sur ◀▶ pour sélectionner *Texte* dans le menu principal. Puis appuyez sur ◀▶ pour sélectionner le disque dur que vous choisissez de regarder et **OK** pour entrer. Sélectionnez le fichier que vous souhaitez afficher à l'aide de ▲▼ ◀▶ et validez avec **OK**. Quittez en appuyant sur **OK**. Appuyez sur ◀▶ pour sélectionner *Retour* et revenir au menu précédent.

### 6.2.5 Mise à jour Software via USB

Vérifiez régulièrement s'il existe une version améliorée du logiciel disponible sur notre site Web [www.strong.tv](http://www.strong.tv). Recherchez le numéro du modèle dans la section support de notre site web. Si une version plus récente que celle installée est disponible, vous pouvez télécharger le fichier et le copier sur la racine d'un périphérique USB. Appuyez ensuite sur ▲▼ pour sélectionner *Mise à jour (USB)* dans le menu *réglages*. Ensuite connectez votre périphérique USB au port USB et appuyez sur **OK** pour mettre à jour le logiciel. Confirmer avec *Oui* en utilisant ◀▶. Lorsque la mise à jour est terminée, retirez la clé USB, débranchez le TV de l'alimentation électrique principale et rebranchez.

## 7.0 PROBLÈMES ET SOLUTIONS

Avant d'appeler un technicien, lisez attentivement les informations suivantes concernant les possibles causes et solutions au problème que vous rencontrez. Si le TV ne fonctionne pas correctement après vérification, s'il vous plaît contactez votre revendeur STRONG. Sinon, vous pouvez contacter notre service support via notre site [www.strong.tv](http://www.strong.tv).

Problème	Possible cause et solution
Pas d'image et pas de son	<ol style="list-style-type: none"> <li>1. Vérifiez si le fusible ou le disjoncteur fonctionne.</li> <li>2. Branchez un autre appareil électrique sur la prise pour vous assurer qu'il fonctionne (test croisé)</li> <li>3. La fiche d'alimentation est en mauvais contact avec la sortie</li> <li>4. Vérifiez la source du signal.</li> </ol>
Pas de couleur	<ol style="list-style-type: none"> <li>1. Changez le système de couleur</li> <li>2. Réglez la saturation.</li> <li>3. Essayez une autre chaîne. Un programme Noir-blanc peut être reçu.</li> </ol>
La télécommande ne fonctionne plus	<ol style="list-style-type: none"> <li>1. Changez les piles.</li> <li>2. Les piles ne sont pas installées correctement.</li> <li>3. L'alimentation principale n'est pas connecté</li> </ol>
Pas d'image mais du son	<ol style="list-style-type: none"> <li>4. Réglez la luminosité et le contraste. 2. Une erreur de diffusion peut arriver.</li> </ol>

Problème	Possible cause et solution
Pas de son mais une image	<ol style="list-style-type: none"> <li>1. Appuyez sur la touche d'augmentation du volume pour augmenter le volume.</li> <li>2. Le volume est réglé sur silence, appuyez sur  pour rétablir le son.</li> <li>3. Changer le mode audio.</li> <li>4. Une erreur de diffusion peut arriver</li> </ol>
Distorsion aléatoire de l'image	Elles sont généralement causées par des interférences locales, tels que les voitures, lampes lumière du jour et des sèche-cheveux. Ajustez l'antenne pour réduire les interférences.
Points neigeux, blocages et interférences	<p>Si l'antenne est située dans une zone où le signal est faible, l'image peut être affectée par des points neigeux, des blocages ou des coupures. Lorsque le signal est très faible, il peut être nécessaire d'installer une antenne spéciale pour améliorer la réception</p> <ol style="list-style-type: none"> <li>1. Ajustez la position et l'orientation de votre antenne</li> <li>2. Vérifiez la connexion de l'antenne</li> <li>3. Faire un réglage affiner de la chaîne</li> <li>4. Essayez une autre chaîne Une erreur de diffusion peut arriver</li> </ol>
Echo de signal	Les échos de signal sont causés par le signal de télévision qui suit deux trajets. L'un est la voie directe, l'autre est réfléchi par de grands immeubles, des collines, ou d'autres objets. Modification de la direction ou la position de l'antenne peut améliorer la réception.
Interférence de Radio fréquence	Cette interférence produit ondulations mobiles ou des stries diagonales, et dans certains cas, la perte de contraste de l'image. Trouvez et retirez la source d'interférences radio.
L'image se bloque ou « pixelise » lors de la lecture vidéo et plus souvent avec des contenus HD.	La vitesse de lecture ou d'écriture de votre périphérique USB est peut-être trop faible. Assurez-vous d'utiliser un périphérique de stockage USB avec une vitesse et un espace suffisant. Les clés USB peuvent ne pas supporter une vitesse suffisante.
Pas de signal ou signal faible, réception intermittente.	<ol style="list-style-type: none"> <li>a) Les connexions des câbles sont peut-être desserrées; De l'humidité s'est introduite dans les câbles ou les connecteurs, il y a à présent de fortes pluies ou une tempête.</li> <li>b) Vérifiez les connexions des câbles, LNB et tout autre appareil branché entre la tête LNB et le récepteur. Attendez que la pluie ou la tempête se calme. Demandez conseil à un professionnel.</li> <li>c) L'antenne parabolique n'est pas pointée correctement vers le bon satellite. Réglez l'antenne ou demandez conseil à un professionnel.</li> <li>d) L'antenne parabolique est trop petite, des arbres ou des bâtiments se situent sur le passage du signal. Changez ou réorientez la parabole.</li> <li>e) Le signal est trop puissant, la parabole est surdimensionnée. Branchez un atténuateur de signaux à l'entrée LNB. Demandez conseil à un professionnel.</li> </ol>

Problème	Possible cause et solution
Image de mauvaise qualité/ blocage en cas de fortes pluies.	Les fortes pluies atténuent les signaux satellite, en-dessous d'un certain niveau de signal des blocages se produiront. Assurez-vous que votre installation est aux normes afin de minimiser les effets de la pluie. En cas de doute, demandez conseil à un professionnel.

**NOTE:**

Si le problème persiste après ces solutions, s'il vous plaît contactez votre revendeur ou contacter notre service support via notre site [www.strong.tv](http://www.strong.tv).

## 8.0 SPECIFICATIONS

### Audio

Sorties Audio: 2 \* 10 W

### Vidéo

Gamme de fréquence: DVB-T/T2: 174 MHz-230 MHz; 470 MHz-860 MHz  
DVB-C: 50-858 MHz  
DVB-S/S2: 950 MHz-2150 MHz  
Système: DTV: DVB-T/T2, DVB-S/S2, DVB-C  
ATV: PAL/SECAM (BG/DK/1)  
AV: PAL, NTSC

### Connecteurs 43" 50" 55"

- 1x ANT/CABLE IN
- 1x SAT IN
- 1x CI
- 1x AUDIO L/R IN
- 1x VIDEO IN
- 3x HDMI
- 1x S/PDIF (OPTIQUE)
- 1x USB
- 1x ECOUTEURS

### Données Générales

Tension d'opération : 100 ~ 240 V AC, 50/60 Hz  
 Consommation : 43" max. 88 W, typ. 68 W  
 50" max. 120 W, typ. 90 W  
 55" max. 150 W, typ. 108 W  
 Consommation en veille : 43", 50", 55": <0.5 W  
 Température opérationnelle : +2 °C ~ +35 °C  
 Température de stockage : 60 °C  
 Humidité opérationnelle : 25% ~ 70% RH  
 Humidité de stockage : 50% RH  
 Dimensions (WxDxH) mm : 43": 966 x 231 x 621.5  
 50": 1123.4 x 230.5 x 710.7  
 55": 1238 x 264 x 777  
 Poids Net : 43": 7,65 kg  
 50": 10,5 kg  
 55": 13 kg

