

# STRONG

LED TV with DVB-T2/C/S2  
SRT40FC4003



User Manual  
Bedienungsanleitung  
Manuel utilisateur  
Manuale utente  
Manual do Utilizador  
Инструкции за употреба  
Руководство пользователя  
Посібник користувача  
Användar Manual  
Uživatelská příručka  
Navodila za uporabo

Korisnički priručnik  
Uputstvo za rukovanje  
Používateľská príručka  
Használati útmutató  
Käyttöohje  
Brukermanual  
Manual del Usuario  
Gebruiksaanwijzing  
Brugervejledning  
Manual de Utilizare  
Instrukcja obsługi

Fig. 1a

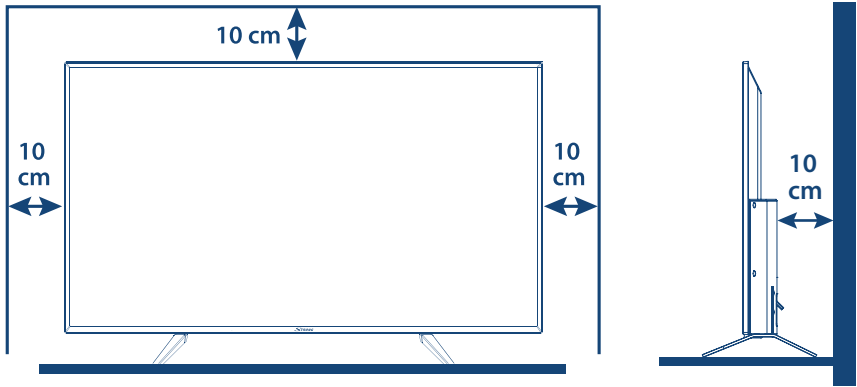

Fig. 1b

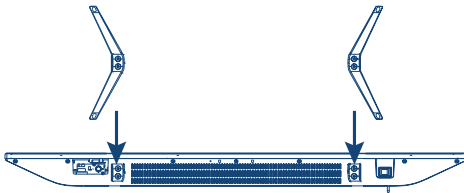

Fig. 1c

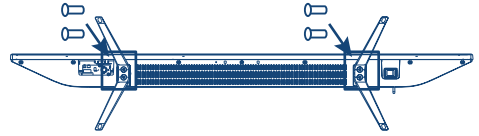

Fig. 2

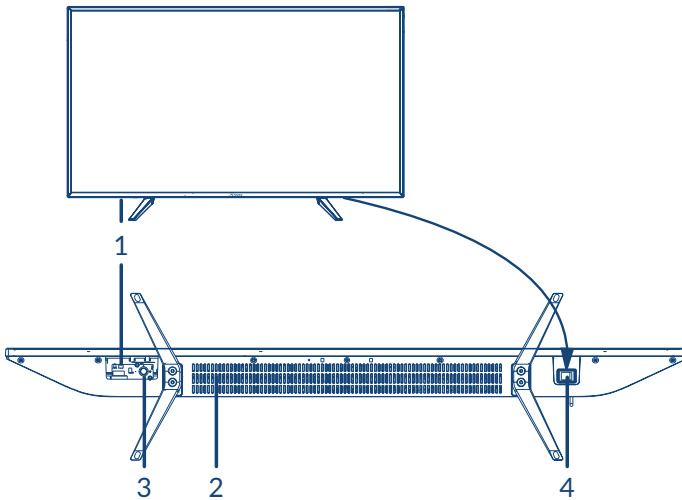

Fig. 3a



Fig. 3b



Fig. 4

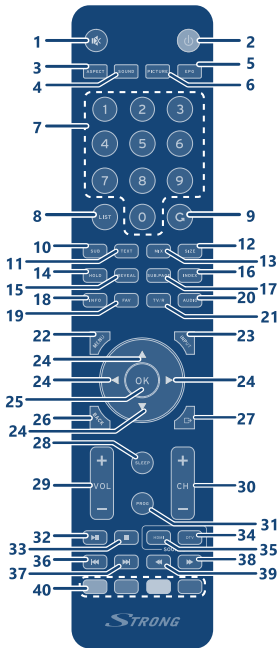

Fig. 5

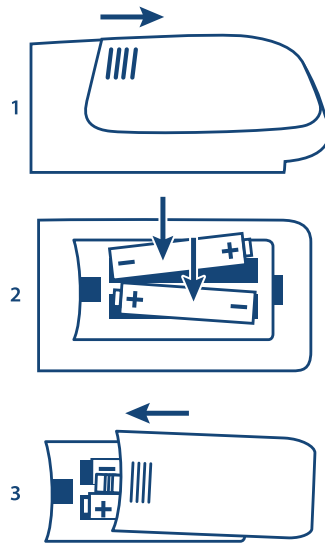

Fig. 6



Fig. 7



Fig. 8



# SERVICE CENTER

<b>AT</b>	 <b>support_at@strong.tv</b>  0820 400 150 (€ 0,12/Min. österr. Festnetz)	<b>HU</b>	 <b>support_hu@strong.tv</b>  +36 1 445 26 10
<b>BG</b>	 <b>support_bg@strong.tv</b>  +359 32 634451	<b>IT</b>	 <b>support_it@strong.tv</b>  199 404 032 Da rete fissa 24,8 cent. al min. 12,5 cent. scatto alla risposta Da rete mobile max 49 cent. al min. 15,6 cent. scatto alla risposta
<b>CZ</b>	 <b>support_cz@strong.tv</b>  844 44 44 90	<b>NL</b>	 <b>support_nl@strong.tv</b>
<b>DE</b>	 <b>support_de@strong.tv</b>  0180 501 49 91 (€ 0,14/Min. deutsches Festnetz) (€ 0,42/Min. max. Mobilfunknetze)	<b>PL</b>	 <b>support_pl@strong.tv</b>  801 702 017
<b>DK</b>	 <b>support_dk@strong.tv</b>	<b>PT</b>	 <b>support_pt@strong.tv</b>  +351 2 100 06 125
<b>ES</b>	 <b>support_es@strong.tv</b>  +34 91 119 61 76	<b>SK</b>	 <b>support_sk@strong.tv</b>  0850 15 05 50
<b>FR</b>	 <b>support_fr@strong.tv</b>	<b>SL</b>	 +386 1 828 08 58
<b>HR</b>	 +385 1 344 57 66	<b>UA</b>	 <b>support_ua@strong.tv</b>  +380 (44) 238 61 50

[www.strong.tv](http://www.strong.tv)

Supplied by STRONG Austria  
Represented by STRONG Ges.m.b.H.  
Teinfaltstraße 8/4, Stock  
1010 Vienna, Austria  
Email: support\_at@strong.tv

## Licencie

NA TENTO PRODUKT SA UDEĽUJE LICENCIA V RÁMCI PORTFÓLIOVEJ LICENCIE PATENTU AVC PRE OSOBNÉ A NEKOMERČNÉ POUŽÍVANIE ZÁKAZNÍKOM NA (i) ŠIFROVANIE VIDEA V SÚLADE S NORMOU AVC ("AVC VIDEO") A/ALEBO (ii) DEKÓDOVANIE AVC VIDEA, KTORÉ ŠIFROVAL ZÁKAZNÍK ZAPOJENÝ DO OSOBNÉJ A NEKOMERČNEJ AKTIVITY A/ALEBO SA ZÍSKALO OD POSKYTOVATEĽA VIDEA, KTORÝ MÁ LICENCIU NA POSKYTOVANIE AVC VIDEA. NA AKÉKOL'VEK INÉ POUŽÍVANIE SA NEUDEĽUJE ŽIADNA INÁ LICENCIA A ANI SA NA NEHO NEVZŤAHUJE. DODATOČNÉ INFORMÁCIE MÔŽETE ZÍSKAŤ OD SPOLOČNOSTI MPEG LA, L.L.C. POZRITE SI [HTTP://WWW.MPEGLA.COM](http://www.mpegla.com)

Tento produkt obsahuje jeden alebo viac programov chránených v rámci medzinárodných a amerických zákonov na ochranu autorských práv ako nezverejnené diela. Sú dôverné a sú vlastníctvom spoločnosti **Dolby Laboratories**. Ich reprodukovanie alebo prezradenie ako celku alebo časti, prípadne vytváranie odvodených diel z týchto programov, a to bez výslovného povolenia spoločnosti Dolby Laboratories, je zakázané. Autorské práva 2003-2009 spoločnosti Dolby Laboratories. Všetky práva vyhradené.

TENTO PRODUKT SA PREDÁVA S OBMEDZENOU LICENCIOU A OPRÁVNENIE NA JEHO POUŽÍVANIE ZÍSKAVATE VÝLUČNE V SPOJENÍ S OBSAHOM HEVC, KTORÝ SPĽŇA VŠETKY TRI NASLEDUJÚCE PODMIENKY: (1) OBSAH VO FORMÁTE HEVC JE URČENÝ IBA NA OSOBNÉ POUŽÍVANIE; (2) OBSAH VO FORMÁTE HEVC SA NEPONÚKA NA PREDAJ A (3) OBSAH VO FORMÁTE HEVC VYTVORIL VLASTNÍK PRODUKTU. TENTO PRODUKT SA NESMIE POUŽÍVAŤ V SPOJENÍ S OBSAHOM VO FORMÁTE HEVC VYTVORENOU TREŤOU STRANOU, KTORÝ SI POUŽÍVATEĽ OBJEDNAL ALEBO ZAKÚPIL OD TRETEJ STRANY, POKIAĽ LICENCOVANÝ PREDAJCA OBSAHU SAMOSTATNE NEUDEĽIL POUŽÍVATEĽOVI PRÁVA NA POUŽÍVANIE PRODUKTU S TAKÝMTO OBSAHOM. POUŽÍVANÍM PRODUKTU V SPOJENÍ S OBSAHOM VO FORMÁTE HEVC VYJADRUJETE SVOJ SÚHLAS S OBMEDZENÝM OPRÁVNENÍM NA POUŽÍVANIE PODĽA VYŠŠIE UVEDENÝCH PODMIENOK.

### Ochrana údajov:

Uvedomte si, že spoločnosť STRONG, jej výrobní partneri, poskytovatelia aplikácií a poskytovatelia služieb môžu zbierať a používať technické údaje a príslušné informácie, a to vrátane, ale neobmedzujúce sa len na technické informácie o tomto zariadení, systéme a aplikačnom softvéri a periférnych zariadeniach. Spoločnosť STRONG, jej výrobní partneri, poskytovatelia aplikácií a poskytovatelia služieb môžu použiť takéto informácie na poskytovanie svojich produktov, služieb alebo technológií pre vás, pokiaľ sa dodávajú v podobe, ktorá vás osobne neidentifikuje.

Okrem toho myslíte na to, že niektoré poskytované služby - ktoré sa už nachádzajú v zariadení alebo ktoré ste nainštalovali môžu požadovať registráciu, v ktorej budete musieť uviesť osobné údaje.

Okrem toho si uvedomte, že niektoré služby, ktoré nie sú vopred nainštalované, ale môžu sa nainštalovať, môžu zbierať osobné údaje aj bez toho, aby uviedli dodatočné upozornenia a spoločnosť STRONG nemôžete brať na zodpovednosť za možné porušenie ochrany údajov zo strany služieb, ktoré neboli vopred nainštalované.

### ZJEDNODUŠENÉ EÚ VYHLÁSENIE O ZHODE

Spoločnosť STRONG týmto prehlasuje, že SRT 40FC4003 spĺňa požiadavky smernice 2014/53/EÚ.

Kompletný text Prehlásenia o zhode s EÚ je dostupný na nasledujúcej internetovej adrese: <http://www.strong.tv/en/doc>

Podlieha zmenám. V dôsledku prebiehajúceho výskumu a vývoja technických špecifikácií sa konštrukcia a vzhľad produktov môže zmeniť. Vyrobené na základe licencie od spoločnosti Dolby Laboratories. Dolby, Dolby Audio a symbol dvojité D sú ochranné známky spoločnosti Dolby Laboratories. Výrazy HDMI, HDMI High-Definition Multimedia Interface a logo HDMI sú obchodnými značkami alebo registrovanými obchodnými značkami spoločnosti HDMI Licensing Administrator, Inc. v Spojených štátoch amerických a ďalších krajinách. Všetky názvy produktov sú ochranné známky alebo registrované ochranné známky ich príslušných vlastníkov.

© STRONG 2021. Všetky práva vyhradené.

Za účelom zabezpečenia maximálneho výkonu a bezpečnosti si pozorne prečítajte túto príručku. Uschovajte si túto príručku pre referenciu do budúcnosti.

## OBSAH

<b>1.0 POKYNY</b>	<b>3</b>
1.1 Bezpečnostné pokyny	3
1.2 Uskladnenie	4
1.3 Príslušenstvo	4
1.4 Nastavenie zariadenia	4
<b>2.0 MONTÁŽ</b>	<b>5</b>
2.1 Predvolený kód PIN: 0000	5
2.2 Predný panel	5
2.3 Zadný panel	5
2.4 Bočný panel	5
2.5 Diaľkové ovládanie	6
2.6 Inštalácia batérií	7
2.7 Používanie diaľkového ovládača	7
<b>3.0 PRVÁ INŠTALÁCIA</b>	<b>8</b>
3.1 Inštalácia DVB-S	8
3.2 Inštalácia DVB-T	8
3.3 Inštalácia DVB-C	9
<b>4.0 ELEKTRONICKÝ PROGRAMOVÝ SPRIEVODCA (EPG)</b>	<b>9</b>
<b>5.0 NASTAVENIA PONUKY</b>	<b>10</b>
5.1 Ovládanie ponuky (režim DTV)	10
5.2 Ponuka obrazu	10
5.3 Ponuka zvuku	11
5.4 Kanál	11
5.5 Ponuka času	12
5.6 Uzamknutie	13
5.7 Ponuka nastavenia	13
<b>6.0 USB</b>	<b>14</b>
6.1 Pripomenka pri používaní prehrávača USB	14
6.2 Ponuka USB	15
<b>7.0 RIEŠENIE PROBLÉMOV</b>	<b>17</b>
<b>8.0 TECHNICKÉ ÚDAJE</b>	<b>19</b>

## 1.0 POKYNY

### 1.1 Bezpečnostné pokyny

Pred použitím súpravy si prečítajte všetky pokyny. Tieto pokyny si odložte na použitie v budúcnosti.

- Používajte iba doplnky/príslušenstvo predpísané alebo dodávané výrobcom (ako napríklad výhradný napájací adaptér, batéria atď.).
- Pred inštaláciou alebo obsluhou prístroja si prečítajte informácie uvedené na vonkajšom zadnom kryte, ktoré sa týkajú elektrických a bezpečnostných údajov.
- Aby ste znížili riziko požiaru alebo zásahu elektrickým prúdom, nevystavujte tento spotrebič dažďu a ani vlhkosti.
- Vetraniu nebráňte zakrytím vetracích otvorov predmetmi, ako napríklad novinami, obrusmi, záclonami a podobne.
- Prístroj nevystavujte účinkom kvapkania alebo postriekania a na prístroj neukladajte žiadne predmety, ktoré sú naplnené kvapalinou, ako napríklad vázy.
- Označenie  predstavuje riziko zásahu elektrickým prúdom. Externé zapojenie musí namontovať odborná osoba alebo musíte použiť pripravené vodiče a káble.
- Aby ste predišli zraneniu, musíte toto zariadenie upevniť k podlahe/stene, a to v súlade s pokynmi na inštaláciu.
- V prípade nesprávnej výmeny batérie hrozí nebezpečenstvo výbuchu. Vymieňajte len za batérie rovnakého alebo ekvivalentného typu.
- Batéria (batéria alebo batérie, alebo akumulátorová batéria) sa nesmie vystavovať nadmernému teplu, ako napríklad slnečnému svetlu, ohňu a podobne.
- Nadmerný akustický tlak zo slúchadiel môže spôsobiť stratu sluchu. Počúvanie hudby pri vysokej úrovni hlasitosti a po dlhšiu dobu môže poškodiť sluch.
- Aby sa znížilo riziko poškodenia sluchu, je potrebné znížiť hlasitosť na bezpečnú a súčasne pohodlnú úroveň a skrátiť čas strávený počúvaním zvuku pri vysokej úrovni hlasitosti.
- Sieťová zástrčka alebo prívodka zariadenia slúži ako rušiacie zariadenie. Musí byť ľahko dostupná. Keď prístroj nepoužívate, ako aj pri jeho presúvaní, zabezpečte súpravu napájacieho kábla, napr. priviažte súpravu napájacieho kábla páskou na káblové zväzky, prípadne podobným predmetom. Nesmie mať ostré hrany, ani nič podobné, čo by mohlo spôsobiť odieranie súpravy napájacieho kábla. Pri opätovnom uvedení do prevádzky sa uistite, že napájací kábel nie je poškodený. V prípade poškodenia napájacieho kábla ho vymeňte za podobný kus s rovnakými parametrami. Nezobrazovanie svetelnej indikácie na zariadení neznamená, že je kompletne odpojené od siete. Aby ste zariadenie kompletne odpojili, musíte vytiahnuť sieťovú zástrčku.
- Pri likvidácii batérie je potrebné brať ohľad na environmentálne aspekty.
- Do blízkosti prístroja neukladajte žiadne zdroje otvorených plameňov, ako napríklad horiace sviečky.
-  Aby ste predišli šíreniu požiaru, uchovávajte vždy sviečky, ako aj ďalšie zdroje otvoreného plameňa mimo tohto výrobku.
- Konektor USB môže poskytnúť maximálne 500 mA.
-  Zariadenie s týmto symbolom je triedy II alebo s dvojitou elektrickou izoláciou. Bolo navrhnuté tak, aby nevyžadovalo bezpečnostné pripojenie k elektrickému uzemneniu.

#### Prevádzkové prostredie

- Nemontujte toto zariadenie do stiesneného priestoru, ako je napríklad knižnica alebo podobné miesto.
- Súpravu nepoužívajte v blízkosti vlhkých alebo studených miest a chráňte ju pred prehriatím.
- Uchovávajte prístroj mimo priameho slnečného žiarenia.
- Súpravu nepoužívajte v blízkosti prašných priestorov.

- Do prístupnej oblasti otvoru nedávajte sviečky, aby ste predišli vniknutiu horľavých cudzích predmetov do TV.

## Smernica WEEE



Správna likvidácia tohto výrobku. Toto označenie znamená, že tento výrobok nesmiete likvidovať spolu s bežným komunálnym odpadom, a to kdekoľvek v rámci EÚ. Aby ste predišli možnému znečisteniu životného prostredia alebo poškodeniu ľudského zdravia nekontrolovanou likvidáciou odpadu, pristupujte zodpovedne k recyklácii, čím podporíte trvalo udržateľné opätovné využitie materiálnych zdrojov. Ak chcete použité zariadenie vrátiť, využite systémy zberu a recyklácie, prípadne kontaktujte predajcu, u ktorého ste si výrobok zakúpili. Môžu tento výrobok prevziať za účelom bezpečnej recyklácie.

## 1.2 Uskladnenie

Vaše zariadenie bolo dôkladne skontrolované a zabalené pred jeho expedíciou. Pri jeho odbalovaní sa uistite, že obsahuje všetky súčasti a obal udržiavajte mimo dosahu detí. Odporúčame vám, aby ste si počas záručnej doby uschovali kartónový obal, aby bolo vaše zariadenie dokonale chránené pre prípad opravy alebo záručnej reklamácie.

## 1.3 Príslušenstvo

- 1x Pokyny k inštalácii
- 1x bezpečnostné pokyny/záručné listy
- 1x diaľkový ovládač
- 2x AAA batérie

## 1.4 Nastavenie zariadenia

Fig. 1a

Displej namontujte na pevný horizontálny povrch, ako je napr. stôl alebo stolík. Kvôli vetraniu ponechajte okolo súpravy voľný priestor aspoň 10 cm. Aby ste predišli akejkoľvek poruche a nebezpečným situáciám, nekladte na hornú stranu súpravy žiadne predmety. Tento prístroj môžete používať v tropických a/alebo miernych klimatických pásmach.

### Pokyny k zostave stojanu

Fig. 1b

1. TV opatrne položte prednou stranou smerom dole na mäkký a rovný povrch, aby ste TV a obrazovku TV ochránili pred poškodením.
2. Vyberte 2 podstavce a namontujte ich na TV.
3. Podstavec upevnite k dolnej časti TV pomocou skrutiek 4X14PM (40").

Fig. 1c

Táto používateľská príručka poskytuje úplné pokyny pre inštaláciu a používanie tohto TV. Symboly budú slúžiť nasledovne.

**VAROVANIE** Označuje varovnú informáciu.

**POZNÁMKA** Označuje všetky ostatné významné alebo užitočné informácie.

**MENU** Predstavuje tlačidlo na diaľkovom ovládači alebo TV.  
(Tučné znaky)

Move to (Prejsť na)

Predstavuje položku ponuky v rámci okna.  
Znak (v kurzíve)



## 2.0 MONTÁŽ

### 2.1 Predvolený kód PIN: 0000

### 2.2 Predný panel

Fig. 2

**POZNÁMKA:** Obrázky sú iba ilustračné.

1. Indikátor napájania/snímač diaľkového ovládača
2. Reprodukory
3. Tlačidlá: Vstupný zdroj/ponuka/zníženie hlasitosti/zvýšenie hlasitosti/o kanál vyššie/o kanál nižšie/pohotovostný režim/zapnutie.
4. Spínač zapnutia/vypnutia napájania

### 2.3 Zadný panel

**POZNÁMKA:** Obrázky sú iba ilustračné.

Fig. 3a

1. **SAT IN** Na vyhľadanie programov pripojte k TV satelitnú parabol.
2. **ANT/CABLE IN** Na vyhľadanie programov pripojte k TV terestriálnu anténu alebo káblové pripojenie od vášho poskytovateľa.
3. **CI+** Pripojte modul CAM (Modul podmieneného prístupu).
4. **AV IN** 3,5 mm vstup pre samičí konektor pre pripojenia kompozitného videa a ľavého/právneho zvuku.
5. **HEADPHONES** Zvukový výstup zo slúchadiel na uši alebo slúchadiel do uší a reproduktorov sa stlmí, keď sa pripoja slúchadlá do uší a vyberú sa slúchadlá na uši.

### 2.4 Bočný panel

**POZNÁMKA:** Obrázky sú iba ilustračné.

Fig. 3b





1. **SCART** Pomocou kábla SCART pripojte zariadenia ako napr. DVD alebo videorekordér.
2. **HDMI 1 (ARC)** Vstupný signál HDMI pripojte k zdroju signálu, akým je napríklad DVD, prehrávača Blu-ray alebo hernej konzoly, prípadne priamo k digitálnemu zosilňovaču, ktorý podporuje funkciu ARC. Tento vstup je vybavený funkciou ARC (Audio Return Channel), ktorá implementuje zvukové pripojenia a zaisťuje úplnú podporu zvuku Dolby.
3. **HDMI 2** Vstupný signál HDMI pripojte k zdroju signálu, akým je napríklad DVD, prehrávača Blu-ray alebo hernej konzoly.
4. **VGA** Môžete pripojiť zdroj VGA, ako napríklad počítač
5. **USB** Pripojte zariadenie USB na prehrávanie multimediálnych súborov

## 6. S/PDIF (coax. output)

Použite kábel RCA na pripojenie TV ku kompatibilnému digitálnemu zosiľňovaču alebo domácomu kinu.

## 2.5 Dialkové ovládanie

Fig. 4

1.  Stlačením tlačidla stíšite zvuk alebo ho obnovíte.
2.  Stlačením tlačidla zapnete TV alebo pohotovostný režim.
3. (ASPECT)  Zmeňte pomer strán.
4. SOUND Mení režim zvuku.
5. EPG Stlačením tlačidla zobrazíte aktuálne informácie EPG v režime DTV.
6. (PICTURE) PIC Mení režim obrazu.
7. 0 ~ 9 Priamy výber kanálov.
8. LIST Stlačením vstúpte do zoznamu kanálov.
9.  Po stlačení tlačidla sa vrátite na predchádzajúci sledovaný kanál.
10. SUB Zapne/vypne titulky v režime DTV/USB.
11. TEXT Stlačením tlačidla vstúpite do ponuky teletextu alebo ju opustíte.
12. SIZE Zväčšíte zobrazenie teletextu. Po jednom stlačení tohto tlačidla sa zväčší horná polovica obrazovky. Po ďalšom stlačení tohto tlačidla sa zväčší dolná polovica obrazovky. Po ďalšom stlačení tohto tlačidla sa obnoví normálna veľkosť obrazovky.
13. MIX Po stlačení tohto tlačidla teletext prekryje TV program. Po opätovnom stlačení sa vrátite do normálneho režimu teletextu.
14. HOLD Stlačením tlačidla podržíte na obrazovke stránku teletextu bez aktualizácie a zmien. Opätovným stlačením tlačidla podržanie ukončíte.
15. (REVEAL) TIP V režime teletextu stlačte pre zobrazenie skrytých informácií.
16. INDEX Stlačte toto tlačidlo, ak chcete zobraziť stránku s obsahom.
17. (SUB.PAGE) SUB.P Po stlačení tohto tlačidla vstúpite do režimu podradenej stránky alebo z neho vystúpite (ak je podradená stránka k dispozícii). Ak chcete vybrať podradenú stránku, stlačte ◀▶ tlačidlo.
18. INFO Zobrazíte informácie o aktuálnom zdroji.
19. FAV Stlačením tlačidla zobrazíte priradený zoznam obľúbených kanálov alebo hlavný zoznam kanálov. Stlačením tlačidiel ▲▼ prechádzajte cez svoje priradené obľúbené kanály. Potvrďte stlačením tlačidla OK. Zvolený zoznam môžete priamo otvoriť stlačením tlačidla LIST.
20. AUDIO Stlačením vyberte dostupné jazyky zvuku. Vybratím zvukového popisu bude rozprávač pre nevidiace alebo zrakovo postihnuté osoby popisovať, čo sa deje na obrazovke. Opätovným stlačením tlačidla funkciu vypnete (závisí od vysielania).
21. TV/R Prepínanie medzi TV a rádiom.
22. MENU Otvoríte možnosti ponuky. Vráťte sa naspäť do niektorých možností ponuky.
23. INPUT Vyberiete režim vstupného zdroja.
24. ▲▼◀▶ Pohybovanie sa v ponuke.
25. OK Potvrďte výber.
26. BACK Vráťte sa naspäť do niektorých možností ponuky
27.  Opustíte aktuálnu ponuku.
28. SLEEP Vyberiete dobu spánku, ako napr. 10 min., 20 min. atď.
29. VOL +/- Pridávate alebo uberáte hlasitosť.
30. CH +/- Prepínate kanály nahor alebo nadol. Veľké kroky v zozname kanálov.
31. PROG Stlačením vstúpte do ponuky Úprava programu.

32. ►► Spustíte/pozastavíte prehrávanie a opätovným stlačením pokračujte v prehrávaní.
33. ■ Po stlačení tlačidla sa prehrávanie zastaví.
34. DTV Stlačením prejdete naspäť na digitálnu TV.
35. HDMI Viacnásobným stlačením vyberte svoj vstup HDMI.
36. ◀◀ Po stlačení tlačidla sa prehrá predchádzajúci súbor.
37. ►► Po stlačení tlačidla sa prehrá nasledujúci súbor.
38. ►► Po stlačení tlačidla sa spustí rýchle pretáčanie dopredu.
39. ◀◀ Po stlačení tlačidla sa spustí rýchle pretáčanie dozadu.
40. FAREBNÉ TLAČIDLÁ  
Stlačením tlačidla vykonáte rýchlu funkciu v režime TV alebo DTV.

## 2.6 Inštalácia batérií

Fig. 5

Do priestoru na batérie diaľkového ovládača vložte 2 batérie typu AAA. Overte si označenie polarity v priestore na batérie.

**POZNÁMKA:** Obrázky sú iba ilustračné. Skutočné položky sa môžu líšiť.

1. Kryt horizontálne posuňte.
2. Do priestoru vložte 2 batérie typu AAA a uistite sa, že polarita je správna.
3. Horizontálnym zasunutím zatvorte kryt.

### Bezpečnostné opatrenia týkajúce sa používania batérie

Nesprávne používanie batérie spôsobí jej vytečenie. Pozorne dodržiavajte tieto pokyny.

1. Dodržiavajte polaritu batérie, aby ste predišli skratu.
2. Keď je napätie batérie nedostatočné, čo má vplyv na použiteľný dosah, mali by ste ju vymeniť za novú batériu. Ak diaľkový ovládač nebudete dlhší čas používať, vyberte batérie z diaľkového ovládača.
3. Nepoužívajte rôzne typy batérií spoločne (napr. mangánové s alkalickými).
4. Batériu nevyhadzujte do ohňa a ani ju nenabíjajte alebo nerozoberajte.
5. Pri likvidácii batérií dodržiavajte príslušné predpisy na ochranu životného prostredia.

## 2.7 Používanie diaľkového ovládača

- Pri používaní diaľkového ovládača ním mierne na snímač diaľkového ovládania. Predmety nachádzajúce sa medzi diaľkovým ovládačom a snímačom diaľkového ovládania môžu brániť normálnej činnosti.
- Nevystavujte diaľkový ovládač silným vibráciám. Na diaľkový ovládač nevyliievajte kvapaliny, ani ho nedávajte na miesto s vysokou vlhkosťou.
- Diaľkový ovládač nevystavujte priamemu slnečnému žiareniu, ktoré by mohlo spôsobiť jeho deformáciu vplyvom tepla.
- Keď je snímač diaľkového ovládania vystavený priamemu slnečnému žiareniu alebo silnému svetlu, diaľkový ovládač nefunguje. V takomto prípade zmeňte polohu osvetlenia alebo TV, prípadne obsluhujte diaľkový ovládač z menšej vzdialenosti od snímača diaľkového ovládania.

## 3.0 PRVÁ INŠTALÁCIA

Po riadnom zapojení všetkých konektorov zapnite TV. Na obrazovke sa objaví výber jazyka. Pomocou tlačidiel ▲▼◀▶ vyberte preferovanú položku *Jazyk OSD*. Potvrďte tlačidlom **OK** na diaľkovom ovládači.

Nasledujúca obrazovka sa zobrazí pomocou položky *Výber režimu*, aby ste vybrali možnosti *Režim v domácnosti* alebo *Režim v obchode*. Potvrďte stlačením tlačidla **OK** a tlačidiel ◀▶.

Následne sa objaví ďalšia obrazovka s výberom tuneru. Vyberte si ten, ktorý chcete použiť.

*Typ skenovania* Vyberte si vstupný zdroj, ktorý chcete použiť: *DVB-S*, ak chcete prijímať satelitné vysielanie (a ak máte satelitnú parabolu), *DVB-T* pre príjem terestriálneho vysielania alebo *DVB-C* pre príjem káblového vysielania.

## 3.1 Inštalácia DVB-S

### Nastavenie satelitu

Stlačením tlačidla ▲▼ označte satelit, na ktorý je vaša parabolická anténa namierená. Pomocou tlačidiel ◀▶▲▼ zmeníte nastavenia pre inštaláciu vášho satelitu pre každý špecifický satelit. Lišta kvality signálu v dolnej časti obrazovky vám umožňuje jemne doladiť vyrovnanie vašej antény za účelom optimálneho príjmu. Anténu nastavte na maximálnu možnú kvalitu signálu. Keď už signál nie je možné ďalej zlepšovať, upevnite parabolickú anténu v tejto polohe a pokračujte stlačením **MODRÉHO** tlačidla *Scan* (Skenovanie).

### Vyhľadávanie kanálu

Stlačením tlačidla ▲▼◀▶ označte vybrané možnosti a stlačením tlačidla **OK** spustíte vyhľadávanie kanálov.

*Scan Mode* Zvoľte možnosť *Predvolené* (odporúča sa), *Blind Scan* a *Network*

*Crypted* Možnosť *FTA Channels* slúži na vyhľadávanie len voľne vysielaných kanálov, možnosť *All Channels* slúži na vyhľadávanie voľne vysielaných aj kódovaných kanálov

*Service Type* Možnosť *DTV* slúži na vyhľadávanie len DTV kanálov, možnosť *RADIO* slúži na vyhľadávanie len rádiových kanálov a možnosť *All* slúži na kompletné vyhľadávanie.

Odporúčame vám používať predvolené nastavenia.

## 3.2 Inštalácia DVB-T

### Terestriálne nastavenie

Najskôr vyberte položku *Tune Type* (Typ ladenia) tak, že stlačíte tlačidlo ◀▶ a vyberte položku *DTV*, *ATV* alebo *DTV+ATV* (DTV pre vyhľadanie digitálnych vysielaní a ATV pre vyhľadanie analógových vysielaní). Na pokračovanie stlačte tlačidlo ▼. Stlačením tlačidiel ◀▶ vyberte možnosť *Všetky kanály* alebo *Kanály FTA*. Stlačením tlačidla ▲▼◀▶ označte krajinu, ktorú chcete nainštalovať, potom stlačte tlačidlo **OK**, čím spustíte vyhľadávanie.

### POZNÁMKA:

Ak máte aktívnu anténu, skontrolujte UM z antény z dôvodu externého sieťového napájania. TV **NEDOKÁŽE** privádzať napájanie, ktoré sa používa pre aktívnu anténu.

### 3.3 Inštalácia DVB-C

#### Káblové nastavenie

Stlačením tlačidiel ▲▼◀▶ označte svoje nastavenia.

*Typ vyhľadávania*      Môžete vybrať možnosti *Vyhľadavanie v sieti* alebo *Úplné*. (Pri rýchlym vyhľadávaní sa odporúča predvoľba *Vyhľadavanie v sieti*)

**POZNÁMKA:**      *Úplné* vyhľadavanie bude trvať približne 20 minút, a to v závislosti od káblovej siete)

*Frekvencia*      Zadajte (pomocou 0 ~ 9) hlavnú frekvenciu používanú vašim poskytovateľom v KHz.

*ID siete*      Zadajte (pomocou 0 ~ 9) používané *ID siete* od vášho poskytovateľa.

*Symbol*      Zadajte (pomocou 0 ~ 9) používaný *Symbol* od vášho poskytovateľa. (Ks/s)

**POZNÁMKA:**      Skontrolujte nastavenia pre vami používaný káblový systém vášho poskytovateľa!

Pokračujte stlačením tlačidla **OK**.

*Kódované*      Možnosť *Kanály FTA* slúži na vyhľadavanie len voľne vysielaných kanálov, možnosť *Všetky kanály* slúži na vyhľadavanie voľne vysielaných aj kódovaných kanálov

Stláčaním tlačidiel ▲▼◀▶ označte krajinu, ktorú chcete nainštalovať, potom stlačte tlačidlo **OK**, čím spustíte vyhľadavanie.

### 4.0 ELEKTRONICKÝ PROGRAMOVÝ SPRIEVODCA (EPG)

EPG znamená digitálny elektronický programový sprievodca. Poskytujú ho vysielatelia programov a ponúka informácie o vysielaných programoch. V digitálnom režime môžete získať prístup k tejto funkcii po stlačení tlačidla **EPG** na diaľkovom ovládači. Stlačte tlačidlo **EPG**, čím vyvoláte rozhranie EPG. Pomocou tlačidiel ▲▼ vyberte program. Stlačte tlačidlo **INDEX** a stlačením tlačidla ▶ prepínajte režim kanálu na prehľad z EPG jedného kanálu. Použite tlačidlo ▼ a následne tlačidlá ◀▶, aby ste vybrali kanál, ktorého prehľad EPG chcete zobrazit'. Pomocou tlačidiel ▲▼ vyberte program. Stlačením tlačidla **EXIT** zastavíte a vrátite sa do režimov pozerania.

Následným stlačením **FAREBNÝCH TLAČIDIEL** zadajte požadované nastavenia.

**ZELENÉ**      Prístup k dodatočným informáciám o programe

**ŽLTÉ**      Otvorte prehľad nastavenia pripomienkovača

**MONDRÉ**      Nastavte pripomienkovač zvoleného programu.

## 5.0 NASTAVENIA PONUKY

### 5.1 Ovládanie ponuky (režim DTV)

Stlačením tlačidla MENU vstúpte do hlavnej ponuky. Stlačením tlačidla ◀▶ vyberte položku. Výber potvrdíte stlačením tlačidla OK. Stláčaním tlačidiel ▲▼◀▶ a OK vyberte podradené ponuky. Stlačením tlačidla MENU opustíte položku.

### 5.2 Ponuka obrazu

Režim obrazu	Vyberte automatický režim ovládania obrazu. Dostupné možnosti sú <i>Dynamický, Štandardný, Stredný a Používateľský</i> .
Teplota farieb	Vyberte celkový farebný tón obrazu. Dostupné možnosti sú <i>Studené, Stredné, Teplé a Používateľské</i> .
Pomer strán	Pomer strán (proporcie displeja) vyberte podľa typu video signálu alebo vašich preferencií. Dostupné možnosti sú <i>16:9, 4:3, Iba skenovanie, Priblíženie 1 a Priblíženie 2</i> .

**POZNÁMKA:** Niektoré z možností nemusia byť v niektorých zdrojoch k dispozícii.

Redukcia šumu	Eliminuje šum v obraze. Dostupné možnosti sú <i>Vypnuté, Nízke, Stredné a Vysoké</i> .
---------------	--

V režime *Používateľ* sa dajú zmeniť nastavenia pre položky *Jas, Kontrast, Farba a Ostrosť*.

#### 5.2.1 Kontrast/jas/farebný odtieň/ostrosť

Ak je *Režim obrazu* nastavené na *vlastný*, môžete meniť nasledujúce nastavenia

Kontrast	Upravte intenzitu zvýraznenia obrazu, ale odtieň obrazu sa nedá zmeniť.
Jas	Upravte výstup optického vlákna celého obrazu. Bude mať vplyv na tmavú oblasť obrazu.
Farba	Upravte nasýtenie farieb podľa vlastných potrieb.
Odtieň	Bez funkcie
Ostrosť	Upravte vrchol v detailoch obrazu.

#### 5.2.2 Teplota farieb

Zmeňte celkový farebný odtieň obrazu.

Stlačením tlačidla ▲▼ vyberte možnosť *Teplota farieb* a stlačením tlačidla OK vstúpte do podponuky. Stlačením tlačidla ▲▼ vyberte požadovaný efekt obrazu (PREDVOLENÝ: *Studené Normálne Teplé*).

Studené	Zvýšte modrý odtieň bielej.
Normálne	Zvýšte zmyselne prepojené farby bielej.
Teplé	Zvýšte červený odtieň bielej.

#### 5.2.3 Redukcia šumu

Na odfiltrovanie šumu z obrazu a zlepšenie kvality obrazu. Stlačením tlačidla ▲▼ vyberte položku *Redukcia šumu*, potom stlačte OK, aby ste vstúpili do podponuky.

<i>Vyp.</i>	Vybratím vypnete zaznamenávanie šumu obrazu.
<i>Nízka</i>	Zaznamená a zníži slabý šum v obraze.
<i>Stredná</i>	Zaznamená a zníži stredný šum v obraze.
<i>Vysoká</i>	Zaznamená a zníži zvýšený šum v obraze.
<i>Predvolený</i>	Nastavte ako predvolený.

## 5.3 Ponuka zvuku

<i>Režim zvuku</i>	Vyberte si obľúbený režim zvuku pre každý vstup. Voľby sú <i>Štandardný</i> , <i>Hudobný</i> , <i>Filmový</i> , <i>Športový</i> a <i>Používateľský</i> .
<i>Hĺbky</i>	Upravuje dolné frekvencie zvuku.
<i>Výšky</i>	Upravuje vyššie frekvencie zvuku.
<i>Vyváženie</i>	Ovláda vyváženie zvuku medzi pravým a ľavým reproduktorom (slúchadlom).
<i>Automatická hlasitosť</i>	Upravuje hlasitosť zodpovedajúcu úrovni zvukového vstupu. Možnosti sú <i>Zapnuté</i> a <i>Vypnuté</i> .
<i>Okolité zvuk</i>	Zapína systém vyhľadávania zvuku.
<i>Spínač AD</i>	Zapnite <i>Zvukový popis</i> a môžete zapnúť nastavenie hlasitosti AD. Keď zapnete <i>zvukový popis</i> , rozprávač bude pre nevidiace alebo zrakovo postihnuté osoby popisovať, čo sa deje na obrazovke. (Dostupné len v režime DTV.)

## 5.4 Kanál

Stlačením tlačidla **MENU** vstúpte do hlavnej ponuky. Stlačením tlačidiel ◀▶ vyberte v hlavnej ponuke možnosť *Kanál*.

Stlačením tlačidiel ▲▼ vyberte možnosť, ktorú si želáte upraviť v ponuke *Kanál*. Upravte stlačením tlačidla **OK**. Po dokončení nastavenia stlačením tlačidla **OK** výber uložte a vráťte sa na predchádzajúcu ponuku. Nižšie uvedené položky závisia od toho, či sú dostupné pre zvolený vstupný zdroj. Pomocou tlačidla **INPUT** vyberte iný zdroj.

### 5.4.1 Automatické ladenie

Stlačením tlačidiel ▲▼ vyberte možnosť *Automatické ladenie*, vyberte možnosť *Typ ladenia* a pokračujte tlačidlom **OK**.

### 5.4.2 Nastavenie paraboly

Ak ako vstupný zdroj použijete *DVB-S/S2*, ponuka *Nastavenie paraboly* vám umožní nastaviť satelit a príslušné nastavenia, ako napríklad port DiSEqC a typ LNB. Následne môžete spustiť *Automatické ladenie* alebo *Manuálne ladenie* tak, že pomocou tlačidla *EPG* vyberiete požadovaný transpondér.

### 5.4.3 Manuálne ladenie DTV

Manuálne vyhľadávanie a ukladanie kanálov. Stlačením tlačidiel ▲▼ vyberte položku *Manuálne ladenie DTV*. Následným stlačením tlačidla **OK** vstúpite do podponuky.

### 5.4.4 Manuálne ladenie

Najsôr vyberte typ zdroja ATV. Potom v ponuke *Kanál* vyberte položku *Manuálne ladenie ATV* a vstúpte do nej stlačením tlačidla **OK**. Označte položku a stlačením tlačidla ▲▼ vyberte položku *Uložiť*

do 1 (prípadne iné číslo), *Zvukový systém* a *Č. Kanálu*. Potom vyberte vyhľadávanie a stlačením tlačidla **OK** spustíte vyhľadávanie. Po stlačení tlačidla **▶** bude prístroj vyhľadávať smerom k vyššej frekvencii. Po stlačení tlačidla **◀** bude prístroj vyhľadávať smerom k nižšej frekvencii. Keď sa nájde program, vyhľadávanie sa zastaví a tento program sa uloží do aktuálnej pozície kanálu. Ak chcete vyhľadávanie zastaviť, stlačte tlačidlo **MENU**.

<i>Aktuálny kanál</i>	Nastavte číslo kanálu
<i>Systém farieb</i>	Vyberte systém farieb (Dostupný: AUTO, PAL, SECAM)
<i>Systém zvuku</i>	Vyberte systém zvuku
<i>Jemné doladenie</i>	Nastavte frekvenciu kanálu
<i>Vyhľadať</i>	Spustíte vyhľadanie kanálov

## 5.4.5 Nastavenia kanálov

<i>Úprava programu</i>	Upravuje programy. Stláčaním <b>FAREBNÝCH TLAČIDIEL</b> na diaľkovom ovládači môžete preskakovať programy, premenúvať a odstraňovať programy alebo presúvať programy a stlačením tlačidla <b>FAV</b> pridávať programy na zoznam obľúbených.
<i>Informácie o signál</i>	Zobrazuje informácie aktuálneho kanálu DTV.
<i>Informácie CI</i>	Umožňuje používateľovi sledovať a zmeniť nastavenia modulov CAM a skontrolovať hodnoty z vlozenej karty Smart Card.
<i>Zoznam kanálov</i>	Vyberte, ktorý zoznam kanálov chcete zobraziť, keď stlačíte tlačidlo <b>LIST</b> . Vyberajte medzi možnosťami <i>Hlavný zoznam</i> alebo <i>Oblíbený zoznam</i>
<i>Zoznam plánov</i>	Stlačte tlačidlá <b>▲▼</b> v <i>Ponuke kanálov</i> . Vyberte položku <i>Zoznam plánov</i> . Následným stlačením tlačidla <b>OK</b> vstúpite do podponuky. Pomocou <b>FAREBNÝCH TLAČIDIEL</b> upravte svoje nastavenia.
<i>Softvérová aktualizácia USB</i>	Stlačte tlačidlo <b>OK</b> a pomocou tlačidiel <b>◀▶</b> vyberte možnosť <i>Áno</i> , ak chcete aktualizovať softvér alebo možnosť <i>Nie</i> , aby ste sa vrátili do hlavnej ponuky. Ďalšie informácie nájdete tiež v kapitole <b>6.2.5</b> .

**NOTE:** Ak chcete zmeniť poradie kanálov obsiahnutých v zozname kanálov, postupujte takto: stlačením tlačidla *Menu* a **OK** vyberte položku *Program Edit* (k tejto možnosti je tiež možné získať prístup stlačením tlačidla **PROG** na diaľkové ovládanie).

Ak chcete kanál presunúť, vyberte ho pomocou tlačidiel **▲▼** alebo **CH +/-** a potom stlačte **ŽLTÉ** tlačidlo. Teraz môžete kanál presunúť dvoma spôsobmi:

1. Pomocou tlačidiel **0 ~ 9** na diaľkovom ovládači zadajte číslo novej pozície a potvrdte pomocou **OK** alebo **ŽLTÉ**. Vybratý kanál sa automaticky presunie na nové miesto.
2. Stlačte tlačidlo **HORE/DOLE** a posuňte kanál na požadovanú pozíciu. Potvrdte pomocou **OK**

## 5.5 Ponuka času

Stlačením tlačidla **MENU** vstúpte do hlavnej ponuky. Stlačením tlačidiel **◀▶** vyberte v hlavnej ponuke možnosť *Čas*. Stlačením tlačidiel **▲▼** vykonajte ďalšie nastavenia. Stlačením tlačidla **OK** sa vrátite do predchádzajúcej ponuky.



<i>Hodiny</i>	Čas sa automaticky získa z vysielania kanálu a nemusí sa nastavovať manuálne. Ak by túto funkciu vysielateľ neposkytoval, môžete ju nastaviť stlačením tlačidla <b>OK</b> a nastaviť dátum a čas stláčaním tlačidiel <b>▲▼◀▶</b> .
<i>Časové pásmo</i>	Stlačením tlačidiel <b>▲▼◀▶</b>   vyberte položku <i>Časové pásmo</i> .
<i>Časovač režimu spánku</i>	Stlačením tlačidiel <b>▲▼</b> vyberte položku <i>Časovač režimu spánku</i> . Dostupné možnosti: <i>Vyp, 15 min., 30 min., 45 min., 60 min., 90min., 120 min., 240 min.</i>
<i>Automatický pohotovostný režim</i>	Táto funkcia vám umožní nastaviť automatické vypnutie vášho TV. Vyberte si z možností <i>3H, 4H, 5H</i> alebo <i>Vyp</i> , aby ste túto funkciu vyplli.
<i>Časovač OSD</i>	Táto funkcia vám umožní vybrať dĺžku zobrazovania informačného baneru. Vyberte si z možností <i>5s, 15s</i> alebo <i>30s</i> .

## 5.6 Uzamknutie

Stlačením tlačidla **MENU** vstúpte do hlavnej ponuky. Stlačením tlačidiel **◀▶** vstúpíte do nastavení ponuky *Uzamknutie*. Stlačením tlačidiel **▲▼** vyberte možnosti. Dostupné sú nasledujúce možnosti:

<i>Uzamknutie systému</i>	Táto možnosť vám umožní zapnúť alebo vypnúť ochranu heslom. Stlačením tlačidla <b>OK</b> nastavte túto funkciu na možnosť <i>Zap</i> (.) alebo <i>Vyp</i> .
<i>Nastaviť heslo</i>	Predvolené heslo je <b>0000</b> . Na úpravu hesla stlačte tlačidlo <b>OK</b> a postupujte podľa pokynov v rámci ponuky.
<i>Uzamknutie kanálu</i>	Táto možnosť vám umožní zobrazenie náhľadu jedného alebo viacerých kanálov. Stlačením tlačidla <b>OK</b> zobrazíte zoznam kanálov a pomocou tlačidiel <b>▲▼</b> vyberiete kanál, ktorý chcete uzamknúť. Stlačením <b>ZELENÉHO</b> tlačidla ho uzamknete. Ak je to potrebné, na uzamknutie ďalších kanálov zväzťe rovnaký postup.
<i>Rodičovská zámka</i>	Stlačením tlačidla <b>V</b> vstúpte a nastavte vek pre vhodné programy pre deti a potom stlačte tlačidlá <b>▲▼</b> .

## 5.7 Ponuka nastavenia

<i>Jazyk OSD</i>	Vyberte <i>Jazyk ponuky OSD</i> podľa svojho výberu. Predvolené nastavenie je <i>English</i> (Anglicky). Stlačením tlačidiel <b>▲▼</b> vyberte jazyk ponuky.
<i>Jazyky zvuku</i>	Stlačením tlačidiel <b>◀▶</b> vyberte možnosť <i>Primárny</i> pre hlavnú zvukovú stopu alebo možnosť <i>Sekundárny</i> pre nasledujúci zvukový kanál, ak prvý nie je dostupný. Stlačením tlačidiel <b>▲▼◀▶</b> vyberte vybraný <i>Jazyk zvuku</i> , potom stlačte tlačidlo <b>OK</b> .
<i>Jazyk titulkov</i>	Stlačením tlačidiel <b>▲▼◀▶</b> vyberte vybraný <i>Jazyk titulkov</i> , potom stlačte tlačidlo <b>OK</b> .
<i>Krajina</i>	Táto položka zobrazuje oblasť, ktorú ste vybrali pri prvej inštalácii TV.
<i>Obnoviť výrobné nastavenia</i>	Stlačením tlačidiel <b>▲▼</b> vyberte túto funkciu tak, že stlačíte tlačidlo <b>OK</b> a zadáte kód PIN. Zresetujete všetky nastavenia nachádzajúce sa v hlavnej ponuke a odstránite všetky nainštalované kanály. TV sa vráti naspäť na položku <i>Prvá inštalácia</i> . Pozrite si kapitolu 3.
<i>Informácie o verzii</i>	Zobrazí sa vaša aktuálna softvérová verzia.
<i>HDMI CEC</i>	Pozrite si kapitolu 5.7.1.

*Domácnosť/obchod*

Prepínajte medzi režimami *Domácnosť* a *Obchod* s predvoleným väčším jasom a automatickým pohotovostným režimom na možnosť vyp.

*Klonovanie cez USB*

Táto možnosť vám umožní skopírovať zoznam kanálov na USB zariadenie ako zálohu. Vložte USB zariadenie a vyberte možnosť *Zálohovať*. Aby ste zálohu neskôr nahrali naspäť do TV, vyberte položku „Obnoviť“.

## 5.7.1 HDMI CEC

*Ovládanie CEC*

Stlačením tlačidiel ◀▶ prepnete HDMI CEC na možnosť *Zap* alebo *Vyp*.

*Zvukový prijímač*

Stlačením tlačidiel ◀▶ prepnete zvukový prijímač na možnosť *Zap* alebo *Vyp*.

*Automatické vypnutie zariadenia*

Túto funkciu zapnete stlačením tlačidiel ◀▶. Po dokončení vypnite TV. Pripojené zariadenie sa automaticky vypne.

*Automatické zapnutie TV*

Túto možnosť vyberte stlačením tlačidiel ◀▶. Po dokončení zapnite pripojené zariadenie. TV sa automaticky zapne.

*Zoznam zariadení*

Stlačením tlačidla **OK** otvorte hlavnú ponuku zariadenia.

*Ponuka zariadenia*

Získajte prístup do ponuky zariadenia.

## 6.0 USB

### 6.1 Pripomienka pri používaní prehrávača USB

1. Niektoré pamäťové zariadenia USB nemusia byť kompatibilné tak, aby plynule spolupracovali s týmto TV.
2. Všetky údaje z pamäťového zariadenia USB si zálohujte pre prípad straty údajov v dôsledku nečakanej nehody. Spoločnosť STRONG nenesie žiadnu zodpovednosť za straty spôsobené nesprávnym používaním alebo poruchou. Zálohovanie údajov je povinnosťou používateľa.
3. Pri veľkých súboroch môže načítanie trvať trochu dlhšie.
4. Rýchlosť rozpoznávania pamäťového zariadenia USB môže závisieť od jednotlivého zariadenia.
5. Pri pripájaní alebo odpájaní pamäťového zariadenia USB skontrolujte, či TV nie je v režime USB, inak sa pamäťové zariadenie USB alebo na ňom uložené súbory môžu poškodiť.
6. Používajte len také pamäťové zariadenie, ktoré je naformátované v systéme súborov FAT16, FAT32, NTFS (iba prehrávanie) operačného systému Windows. V prípade, že je pamäťové zariadenie naformátované iným nástrojom, ktorý nie je podporovaný systémom Windows, nemusí sa rozpoznať.
7. Pri použití pevného disku USB, ktorý nemá samostatné napájanie, nesmie jeho prúdový odber prevyšovať 500 mA. V opačnom prípade sa TV systém prepne do pohotovostného režimu. Následne musíte vytiahnuť pevný disk USB a reštartovať TV systém.
8. Ak formát súborov nie je podporovaný alebo ak je súbor poškodený, objaví sa správa „Unsupported File“ (Nepodporovaný súbor).
9. Spracovanie veľkého obrazu FHD si vyžaduje dlhší čas, čo však nie je zapríčinené TV. Buďte trpezliví.
10. Tento TV nemusí podporovať niektoré pozmenené a aktualizované multimediálne súbory, formáty alebo iné pokrokové technické aspekty.
11. Pozrite si kapitolu 9. Príloha, kde sa nachádza zoznam podporovaných formátov súborov na prehrávanie z USB.

## 6.2 Ponuka USB

Stlačte tlačidlo **SOURCE** a vyberte položku **USB**. Môžete si pozrieť filmové, hudobné a obrázkové súbory na vašich úložných USB zariadeniach. Pripojte pamäťové zariadenie USB do vstupného konektora USB a vyberte typy médií na domovskej obrazovke: *Film*, *Hudba*, *Fotografie* a *text*. Stlačte tlačidlo **OK**, obrazovka zobrazí pripojené zariadenie USB, po opätovnom stlačení tlačidla **OK** zobrazíte priečinky so súbormi a súbory. Stlačením tlačidiel ▲▼ alebo ◀▶ vyberte priečinok. Stlačením tlačidla **OK** otvorte priečinok a vyberte súbory. Označte ten, ktorý chcete prehrať alebo sledovať, prípadne stlačte priamo tlačidlá ►►, aby ste začali napriamo prehrávať. Stlačením tlačidla ■ zastavíte prehrávanie a vrátite sa do priečinka vyššej úrovne. Nepretržite stlačte tlačidlo **RETURN**, aby ste sa vrátili do priečinka vyššej úrovne. Na výber a prehranie iného typu média postup znovu zopakujte.

**POZNÁMKA:** Po výbere jedného z troch typov médií, napríklad *Film*, budú vnútorné priečinky zobrazovať iba video súbory a žiadne iné formáty.

### 6.2.1 Prehrávanie filmov

Fig. 6

Počas prehrávania stlačte tlačidlo **INFO** alebo **OK** na zobrazenie/opustenie lišty ponuky (Obr. 6). Príslušné činnosti vykonajte stlačením **ovládacích tlačidiel USB** na diaľkovom ovládači.

*Prehrať a pozastaviť/Zastaviť/Predchádzajúce/Nasledujúce*

Stlačením tlačidla ►► prehrávate alebo pozastavujete prehrávanie. Prehrávanie zastavíte stlačením tlačidla ■. Stlačením tlačidla ◀▶ prehráte predchádzajúci alebo nasledujúci video súbor. Stlačte tlačidlo **INFO** a pomocou tlačidla ◀▶ označte príslušnú ikonu na lište ovládania, potom stlačte tlačidlo **OK**. TV bude primerane reagovať.

*Rýchle pretočenie dozadu/Rýchle pretočenie dopredu*

Stlačte a na pár sekúnd podržte tlačidlo ◀▶, aby ste priebeh prehrávania posunuli podľa vášho želania, potom stlačte tlačidlo ►► a spustí sa prehrávanie z novej pozície.

*Režim prehrávania*

Označte príslušnú ikonu a stlačením tlačidla **OK** prepnete na iný režim prehrávania.

*Informácie*

Označte príslušnú ikonu a stlačením tlačidla **OK** zobrazíte informácie o prehrávanom videu.

*Pomer strán*

Označte tlačidlo a stlačením tlačidlo **OK** vyberte režim zobrazenia.

### 6.2.2 Prehrávanie hudby

Fig. 7

Stlačením tlačidla **INFO** zobrazíte/opustíte lištu ponuky (Fig. 7). Príslušné činnosti vykonajte stlačením **ovládacích tlačidiel USB** na diaľkovom ovládači.

*Prehrať a pozastaviť/Zastaviť/Predchádzajúce/Nasledujúce*

Stlačením tlačidla ►► prehrávate alebo pozastavujete prehrávanie. Prehrávanie zastavíte stlačením tlačidla ■. Stlačením tlačidla ◀▶ prehráte predchádzajúci alebo nasledujúci hudobný súbor. Stlačením tlačidla ◀▶ označte príslušnú ikonu na lište ovládania, potom stlačte tlačidlo **OK**. TV bude primerane reagovať.

## Rýchle pretočenie dopredu/Rýchle pretočenie dozadu

Stlačte a na pár sekúnd podržte tlačidlo ◀▶, aby ste priebeh prehrávania posunuli podľa vášho želania, potom stlačte tlačidlo ▶|| na diaľkovom ovládači a spustí sa prehrávanie z novej pozície.

## Opakovať

Označte ikonu a stlačte tlačidlo OK. Môžete vybrať 3 rôzne režimy: *Žiadne* pre vypnutie funkcie, *1* pre opakovanie iba jednej skladby a *Všetky* pre opakovanie celého zoznamu hneď po jeho dokončení.

## Informácie

Označte ikonu a stlačením tlačidla OK skontrolujete informácie o prehrávanej hudbe.

### POZNÁMKA:

- Ak je vybraný jeden súbor (alebo viacero súborov) zo zoznamu prehrávania, tlačidlá ◀▶ budú prehrávať iba vybrané súbory.
- Táto ponuka zobrazuje len podporované súbory.
- Súbory s inými príponami sa nezobrazujú, a to dokonca ani v prípade, keď sú uložené na rovnakom pamäťovom zariadení USB.
- Nadmerne modulovaný súbor mp3 môže pri prehrávaní spôsobiť určité skreslenie zvuku.
- Tento TV podporuje zobrazenie textov (v angličtine). Maximálny počet znakov na riadok je 48.
- Názov hudobného a textového súboru musí byť totožný, ak chcete aby sa text zobrazoval počas prehrávania hudby.
- Ak chcete na obrazovke zobraziť súvisiace texty spolu s hudbou, musíte ich uložiť do rovnakého priečinka s použitím rovnakého názvu súboru s príponou „.lrc“.

## 6.2.3 Browse photos

Fig. 8

Stlačením tlačidla INFO alebo ▼ zobrazíte/opustíte lištu ponuky (Fig. 8). Príslušné činnosti vykonajte stlačením ovládacích tlačidiel USB na diaľkovom ovládači.

### Prehrať a pozastaviť/Zastaviť/Predchádzajúce/Nasledujúce

Stlačením tlačidla ▶|| prehrávate alebo pozastavujete prehrávanie.

Prehrávanie zastavíte stlačením tlačidla ■. Stlačením tlačidla ◀▶ zobrazíte predchádzajúci alebo nasledujúci obrázok. Stlačením tlačidla ◀▶ označte ikonu na lište ovládania a potom stlačte tlačidlo OK. TV bude primerane reagovať.

### Opakovať

Označte ikonu a stlačte tlačidlo OK. Môžete vybrať 3 rôzne režimy: *Žiadne* pre vypnutie funkcie, *1* pre opakovanie iba jednej skladby a *Všetky* pre opakovanie celého zoznamu hneď po jeho dokončení.

### Informácie

Označte tlačidlo a stlačením tlačidla OK skontrolujete informácie o zobrazenej fotografii.

### Otočiť

Označte ikonu v lište ponuky a stlačením tlačidla OK otočte obrázok o 90 stupňov v smere alebo proti smeru hodinových ručičiek.

### Priblížiť/Oddialiť

Označte ikonu na lište ponuky a stlačením tlačidla OK priblížite alebo oddiaľte obrázok.











### Posunúť zobrazenie

Keď je obrázok zväčšený, použite túto funkciu na pohodlnú kontrolu. Označte túto ikonu, stlačte tlačidlo OK, potom stlačte tlačidlo ◀▶▲▼ a posuňte obrázok.





**POZNÁMKA:**

Funkcia posunutia  je k dispozícii len vtedy, keď je obrázok zväčšený.

## 6.2.4 Prehliadanie textových dokumentov

Stlačením tlačidiel   vyberte v hlavnej ponuke možnosť *Text*. Následným stlačením tlačidiel   vyberte diskovú mechaniku, ktorú chcete sledovať a vstúpte tlačidlom **OK**. Pomocou tlačidiel     vyberte súbor, ktorý chcete zobraziť a potvrdte ho tlačidlom **OK**. Stlačením tlačidla **OK** krok ukončíte. Stlačením tlačidiel   vyberte položku *Návrat* a prejdite späť do predchádzajúcej ponuky.

## 6.2.5 Aktualizácia softvéru cez USB

Z času na čas môžete skontrolovať, či nie je dostupná zdokonalená verzia softvéru. Môžete si ju zobraziť a prevziať z našej webovej stránky [www.strong.tv](http://www.strong.tv). V časti servisnej podpory vyhľadajte číslo modelu. Ak sa tam nachádza zdokonalená verzia softvéru, súbor si môžete prevziať a skopírovať ho do koreňového adresára zariadenia USB. Následným stlačením tlačidiel   vyberte položku *Aktualizácia softvéru (USB)* z ponuky *NASTAVENIE* vo vašom TV. Následne pripojte k portu USB svoje zariadenie USB a stlačením tlačidla **OK** aktualizujte príslušný softvér. Pomocou tlačidiel   potvrdte možnosťou *Áno*. Keď sa aktualizácia dokončí, odpojte kľúč USB, odpojte zariadenie od sieťového napájania a potom ho opätovne pripojte.

## 7.0 RIEŠENIE PROBLÉMOV

Skôr, ako zavoláte technika, si pozrite nasledujúce informácie, kde nájdete možné príčiny a riešenia zaznamenaného problému. Ak TV po skontrolovaní nefunguje správne, kontaktujte vašu miestnu servisnú linku alebo predajcu značky STRONG. Alternatívne môžete zaslať e-mail podpory cez našu webovú lokalitu [www.strong.tv](http://www.strong.tv).

Problém	Možná príčina a riešenie
Žiadny obraz, ani zvuk	<ol style="list-style-type: none"> <li>1. Skontrolujte, či je poistka alebo istič funkčný.</li> <li>2. Zapojte do zásuvky iné elektrické zariadenie, aby ste si overili, či funguje alebo či je zapnuté.</li> <li>3. Zástrčka nemá dobrý kontakt so zásuvkou</li> <li>4. Skontrolujte zdroj signálu.</li> </ol>
Bez farieb	<ol style="list-style-type: none"> <li>1. Zmeňte systém farieb.</li> <li>2. Upravte sýtosť.</li> <li>3. Skúste iný kanál. Môže sa prijímať čiernobiely program.</li> </ol>
Dialkový ovládač nefunguje	<ol style="list-style-type: none"> <li>1. Vymeňte batérie.</li> <li>2. Batérie nie sú nainštalované správne.</li> <li>3. Nie je pripojený sieťový zdroj.</li> </ol>
Žiadny obraz, normálny zvuk	<ol style="list-style-type: none"> <li>1. Upravte jas a kontrast.</li> <li>2. Mohlo dôjsť k poruche vysielania.</li> </ol>
Normálny obraz, žiadny zvuk	<ol style="list-style-type: none"> <li>1. Stlačením tlačidla pridania hlasitosti zvýšte hlasitosť.</li> <li>2. Hlasitosť je nastavená na stíšenie, stlačením tlačidla  obnovte zvuk.</li> <li>3. Zmeňte zvukový systém.</li> <li>4. Mohlo dôjsť k poruche vysielania.</li> </ol>
Na obraze sú nepravidelné vlny	To je obvykle spôsobené lokálnym rušením, ako napríklad vozidlami, pouličným osvetlením a sušičmi vlasov. Nastavte anténu, aby ste rušenie minimalizovali.

Problém	Možná příčina a řešení
Zasnežené bodky, blokovanie a rušenie	<p>Ak sa anténa nachádza v okrajovej časti televízneho signálu, kde je signál slabý, obraz môže byť rušený bodkami, môže byť blokován alebo prerušovaný. Ak je signál mimoriadne slabý, môže byť nevyhnutné namontovať špeciálnu anténu za účelom zlepšenia príjmu.</p> <ol style="list-style-type: none"> <li>1. Upravte polohu a orientáciu interiérovej/exteriérovej antény.</li> <li>2. Skontrolujte pripojenie antény.</li> <li>3. Jemne doladzte kanál.</li> <li>4. Skúste iný kanál. Mohlo dôjsť k poruche vysielania.</li> </ol>
Duch	Duchovia vznikajú vtedy, keď televízny signál sleduje dve dráhy. Jedna dráha je priama, druhá sa odráža od vysokých budov, kopcov alebo iných predmetov. Zmenou smeru alebo polohy antény môžete príjem zlepšiť.
Rušenie rádiovkej frekvencie	Toto rušenie vytvára pohyblivé vlny alebo diagonálne pruhy a v niektorých prípadoch stratu kontrastu obrazu. Nájdite a odstráňte zdroj rádiového rušenia.
Prehrávanie videa spôsobuje zamrzanie obrazovky/formovanie makroblokov alebo podobné artefakty, najmä v prípade HD obsahu.	Rýchlosť čítania/zápisu vášho zariadenia USB môže byť príliš nízka. Používajte úložné zariadenie USB s dostatočnou rýchlosťou a dostatkom voľného miesta. Pamäťové kľúče (USB kľúče) nemusia podporovať dostatočnú rýchlosť.
Žiadny alebo slabý signál, prerušovaný príjem.	<ol style="list-style-type: none"> <li>a) Káble sa mohli uvoľniť; do káblov alebo konektorov sa mohla dostať vlhkosť, je silný dážď alebo silná búrka. Skontrolujte pripojenia kábľa, LNB alebo iné vybavenie pripojené medzi LNB a prijímač alebo vrchol paraboly. Počkajte, kým dážď/búrka ustane. Požiadajte o pomoc miestneho odborníka na satelity.</li> <li>b) Parabola satelitu nie je nasmerovaná na (správny) satelit(-y). Upravte parabolu. Požiadajte o pomoc miestneho odborníka na satelity.</li> <li>c) Parabola satelitu je príliš malá, v dráhe sú stromy alebo budovy. Vymeňte parabolu za väčšiu alebo zmeňte jej polohu.</li> <li>d) Signál je príliš silný, parabola je príliš veľká. Do vstupu LNB pripojte zoslabovač signálu. Požiadajte o pomoc miestneho odborníka na satelity.</li> </ol>
Zlý obraz/porucha blokujúca príjem počas silného dažďa.	Silný dážď zoslabuje satelitné signály, pod určitou úrovňou dochádza k zablokovaniu. Skontrolujte, či je vaša inštalácia paraboly podľa noriem, aby ste minimalizovali účinky dažďa. Ak máte pochybnosti, požiadajte o pomoc miestneho odborníka na satelity.

## POZNÁMKA:

Ak po týchto riešeniach problém pretrváva, kontaktujte lokálne stredisko podpory alebo zašlite e-mail podpore prostredníctvom našej webovej stránky [www.strong.tv](http://www.strong.tv).

## 8.0 TECHNICKÉ ÚDAJE

### Audio

Výstup zvuku: 8 W

### Video

Pokrytie kanálu: DVB-T/T2: 174 MHz - 230 MHz; 470 MHz - 860 MHz  
 DVB-C: 50 - 858 MHz  
 DVB-S/S2: 950 MHz - 2150 MHz  
 Systém: DTV: DVB-T/T2, DVB-S/S2, DVB-C  
 ATV: PAL/SECAM (BG/DK/1)  
 AV: PAL, NTSC

### Konektory

1x ANTÉNA/VSTUP KÁBLA  
 1x SATELITNÝ VSTUP  
 1x SCART  
 1x CI+  
 2x HDMI  
 1x S/PDIF (koax.)  
 1x AV IN  
 1x USB  
 1x VGA  
 1x Slúchadlá

### Všeobecné údaje

Prevádzkové napätie: 100 ~ 240 V AC, 50/60 Hz  
 Spotreba energie: 40": max. 76 W, typ. 52 W  
 Spotreba energie v pohotovostnom režime: 40": <0.5 W  
 Prevádzková teplota: -2 °C ~ +35 °C  
 Teplota uskladnenia: -15 °C ~ +45 °C  
 Prevádzková vlhkosť: 20 % ~ 80 % relatívna vlhkosť, bez kondenzácie  
 Vlhosť pri skladovaní: 10% ~ 90% relatívna vlhkosť, bez kondenzácie  
 Rozmery (ŠxHxV) v mm: 40": 901 x 252 x 511,3  
 Čistá hmotnosť: 40": 6,4 kg

## ZÁRUČNÝ LIST na výrobok

Číslo modelu .....

Výrobné číslo ..... Pečiatka a podpis predajcu

Dátum predaja .....

### ZÁRUČNÉ PODMIENKY

#### 1. ZÁRUČNÁ LEHOTA

Na tento výrobok poskytuje firma STRONG záruku na obdobie 24 mesiacov od dátumu zakúpenia výrobku spotrebiteľom. Obdobie záruky sa predlžuje o čas, počas ktorého bol výrobok v záručnej oprave alebo nemohol byť v čase trvania záruky používaný, ak charakter poruchy bránil jeho použitiu. **Záruka sa vzťahuje iba na poruchy spôsobené chybou výroby alebo chybou materiálu!**

#### 2. ZÁRUČNÝ LIST

Bezplatný záručný servis sa poskytuje iba v prípade predloženia dokladu o zakúpení výrobku (účtenky) a správne vyplneného záručného listu - musí obsahovať výrobné číslo, dátum predaja a pečiatku predajne (montážnej firmy). **Na kópie a nesprávne vyplnené záručné listy nebude braný zreteľ!**

#### 3. OPRAVY V ZÁRUČNEJ A POZÁRUČNEJ LEHOTE

Záručný servis je možné uplatňovať v predajni, kde bol výrobok zakúpený alebo v montážnej firme, ktorá uskutočnila inštaláciu.

#### 4. ROZSAH PLATNOSTI ZÁRUKY

Záruka je neplatná, ak je chyba či porucha spôsobená mechanickým poškodením (vrátane poškodenia v priebehu prepravy), nesprávnym používaním, nepozornosťou, neodvratnou udalosťou (živelná pohroma), ak bol výrobok pripojený na iné napájacie napätie, než je uvedené v jeho technickej špecifikácii, a tiež v prípade úprav alebo opráv vykonaných mimo servisu firmy STRONG. Záruka nemôže byť tiež uplatnená v prípade, ak spotrebiteľ vyžaduje modifikácie alebo adaptácie na rozšírenie funkcií výrobku (alebo systému zostaveného z niekoľkých komponentov) oproti štandardnému vyhotoveniu výrobcu.

### ZÁPIS ZÁRUČNÝCH OPRAV

Dátum oznámenia	Dátum vykonania	Č. montáž. listu / komentár	Podpis