

# STRONG

LED TV with DVB-T2/C/S2  
SRT40FC4003



User Manual  
Bedienungsanleitung  
Manuel utilisateur  
Manuale utente  
Manual do Utilizador  
Инструкции за употреба  
Руководство пользователя  
Посібник користувача  
Användar Manual  
Uživatelská příručka  
Navodila za uporabo

Korisnički priručnik  
Uputstvo za rukovanje  
Používateľská príručka  
Használati útmutató  
Käyttöohje  
Brukermanual  
Manual del Usuario  
Gebruiksaanwijzing  
Brugervejledning  
Manual de Utilizare  
Instrukcja obsługi

Fig. 1a

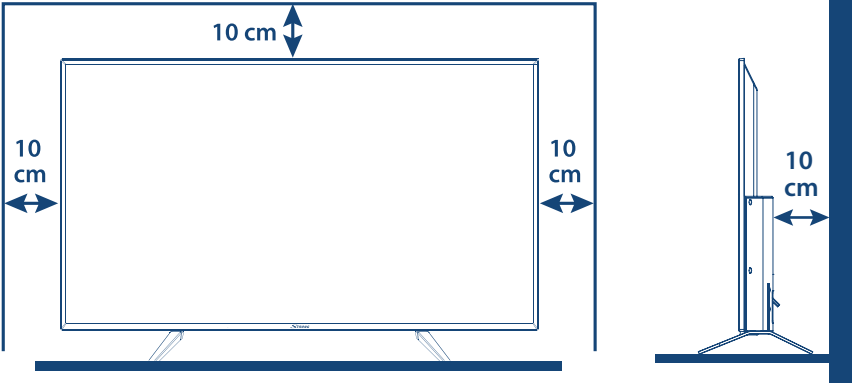

Fig. 1b

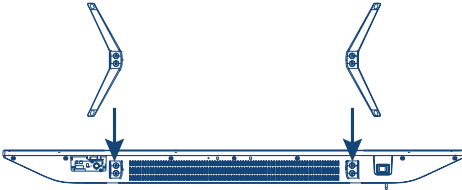

Fig. 1c

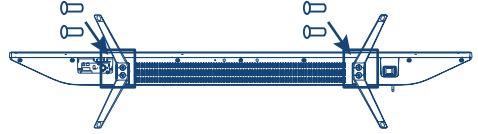

Fig. 2

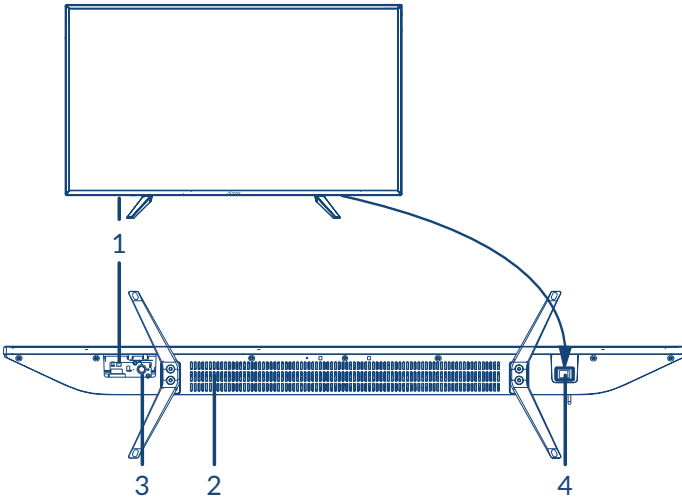

Fig. 3a



Fig. 3b



Fig. 4

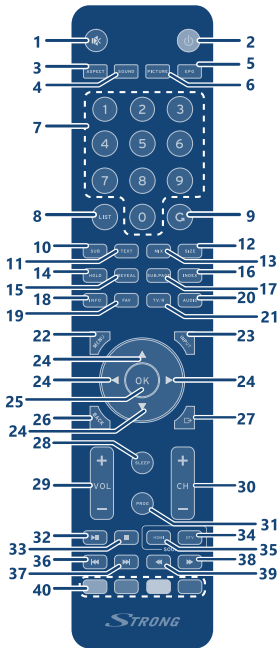

Fig. 5

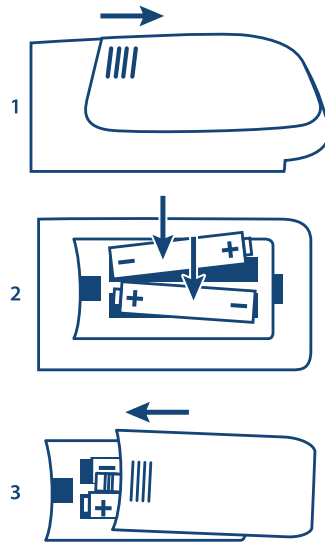

Fig. 6



Fig. 7



Fig. 8

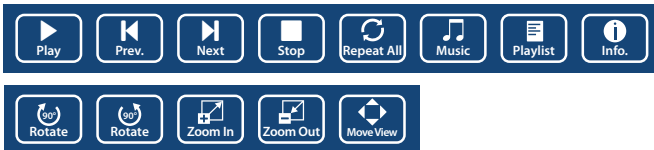

# SERVICE CENTER

<b>AT</b>	 <b>support_at@strong.tv</b>  0820 400 150 (€ 0,12/Min. österr. Festnetz)	<b>HU</b>	 <b>support_hu@strong.tv</b>  +36 1 445 26 10
<b>BG</b>	 <b>support_bg@strong.tv</b>  +359 32 634451	<b>IT</b>	 <b>support_it@strong.tv</b>  199 404 032 Da rete fissa 24,8 cent. al min. 12,5 cent. scatto alla risposta Da rete mobile max 49 cent. al min. 15,6 cent. scatto alla risposta
<b>CZ</b>	 <b>support_cz@strong.tv</b>  844 44 44 90	<b>NL</b>	 <b>support_nl@strong.tv</b>
<b>DE</b>	 <b>support_de@strong.tv</b>  0180 501 49 91 (€ 0,14/Min. deutsches Festnetz) (€ 0,42/Min. max. Mobilfunknetze)	<b>PL</b>	 <b>support_pl@strong.tv</b>  801 702 017
<b>DK</b>	 <b>support_dk@strong.tv</b>	<b>PT</b>	 <b>support_pt@strong.tv</b>  +351 2 100 06 125
<b>ES</b>	 <b>support_es@strong.tv</b>  +34 91 119 61 76	<b>SK</b>	 <b>support_sk@strong.tv</b>  0850 15 05 50
<b>FR</b>	 <b>support_fr@strong.tv</b>	<b>SL</b>	 +386 1 828 08 58
<b>HR</b>	 +385 1 344 57 66	<b>UA</b>	 <b>support_ua@strong.tv</b>  +380 (44) 238 61 50

[www.strong.tv](http://www.strong.tv)

Supplied by STRONG Austria  
Represented by STRONG Ges.m.b.H.  
Teinfaltstraße 8/4, Stock  
1010 Vienna, Austria  
Email: support\_at@strong.tv

## Licenses

THIS PRODUCT IS LICENSED UNDER THE AVC PATENT PORTFOLIO LICENSE FOR THE PERSONAL AND NONCOMMERCIAL USE OF A CONSUMER TO (i) ENCODE VIDEO IN COMPLIANCE WITH THE AVC STANDARD ("AVC VIDEO") AND/OR (ii) DECODE AVC VIDEO THAT WAS ENCODED BY A CONSUMER ENGAGED IN A PERSONAL AND NON-COMMERCIAL ACTIVITY AND/OR WAS OBTAINED FROM A VIDEO PROVIDER LICENSED TO PROVIDE AVC VIDEO. NO LICENSE IS GRANTED OR SHALL BE IMPLIED FOR ANY OTHER USE. ADDITIONAL INFORMATION MAY BE OBTAINED FROM MPEG LA, L.L.C. SEE [HTTP://WWW.MPEGLA.COM](http://www.mpegla.com)

This product contains one or more programs protected under international and U.S. copyright laws as unpublished works. They are confidential and proprietary to **Dolby Laboratories**. Their reproduction or disclosure, in whole or in part, or the production of derivative works therefrom without the express permission of Dolby Laboratories is prohibited. Copyright 2003-2009 by Dolby Laboratories. All rights reserved.

DIT PRODUCT WORDT VERKOCHT MET EEN BEPERKTE LICENTIE EN IS TOEGESTAAN OM ALLEEN TE WORDEN GEBRUIKT IN VERBAND MET HEVC-INHOUD DIE AAN ELK VAN DE VOLGENDE KWALIFICATIES VOLDOET: (1) HEVC-INHOUD ALLEEN VOOR PERSOONLIJK GEBRUIK; (2) HEVC-CONTENT DIE NIET TE KOOP WORDT AANGEBODEN; EN (3) HEVC-INHOUD DIE IS GEMAAKT DOOR DE EIGENAAR VAN HET PRODUCT. DIT PRODUCT MAG NIET WORDEN GEBRUIKT IN VERBAND MET HEVC-GECODEERDE CONTENT DIE IS GECEERD DOOR EEN DERDE PARTIJ, DIE DE GEBRUIKER HEEFT BESTELD OF GEKOCHT BIJ EEN DERDE, TENZIJ DE GEBRUIKER AFZONDERLIJK RECHTEN KRIJGT OM HET PRODUCT MET DERGELIJKE INHOUD TE GEBRUIKEN DOOR EEN GECERTIFICEERDE VERKOPER. IN VERBAND MET HEVC GECODEERDE INHOUD WORDT GEACHT AANVAARDING VAN DE BEPERKTE AUTORITEIT OM UW GEBRUIK VAN DIT PRODUCT, ZOALS HIERBOVEN GENOEMD.

### Gegevensbescherming:

Houd er rekening mee dat STRONG, haar productiepartners, de applicatieproviders en de leveranciers van de services technische gegevens en gerelateerde informatie kunnen verzamelen en gebruiken, inclusief, maar niet beperkt tot technische informatie over dit apparaat, systeem- en applicatiesoftware en randapparatuur. STRONG, haar productiepartners, de leveranciers van applicaties en de leveranciers van de services kunnen deze informatie gebruiken om haar producten te verbeteren of om u diensten of technologieën aan te bieden, zolang deze maar in een vorm is die u niet persoonlijk identificeert.

Houd er bovendien rekening mee dat sommige services die -al in het apparaat zijn geïnstalleerd of door u zijn geïnstalleerd-, een registratie kunnen verzoeken voorvoor u persoonlijke gegevens moet verstrekken. Houd er daarnaast rekening mee dat sommige services, die niet vooraf zijn geïnstalleerd maar wel kunnen worden geïnstalleerd, persoonlijke gegevens kunnen verzamelen, zelfs zonder aanvullende waarschuwingen te geven en dat STRONG niet aansprakelijk kan worden gesteld voor een mogelijke schending van gegevensbescherming door niet vooraf geïnstalleerde services.

### VEREENVOUDIGDE EU-VERKLARING VAN OVEREENSTEMMING

Hierbij verklaart STRONG dat het SRT 40FC4003-apparaat voldoet aan Richtlijn 2014/53/EU.

De volledige tekst van de EU-conformiteitsverklaring is beschikbaar op het volgende internetadres: <http://www.strong.tv/en/doc> Voorbehoud en wijzigingen. Als gevolg van continu onderzoek en ontwikkelingen van de technische specificaties kan het uiterlijk en het ontwerp veranderen. Geproduceerd onder licentie van Dolby Laboratories. Dolby, Dolby Audio en het double-D symbol, zijn gedeponeerde handelsmerken van Dolby Laboratories. De begrippen HDMI, HDMI High-Definition Multimedia Interface en het HDMI-Logo zijn handelsmerken of geregistreerde handelsmerken van HDMI Licensing Administrator, Inc. in de Verenigde Staten en andere landen. Alle productnamen zijn handelsmerken of geregistreerde handelsmerken van hun respectievelijke eigenaars.

© STRONG 2021. All rights reserved.

Om optimaal gebruikersgemak en veiligheid te kunnen garanderen adviseren wij, om deze handleiding aandachtig door te lezen en bij de hand te houden als referentie.

## GEBRUIKSAANWIJZING

<b>1.0 INLEIDING</b>	<b>3</b>
1.1 Veiligheidsinstructies	3
1.2 Opslag en verpakking	4
1.3 Toebehoren	4
1.4 Uw TV scherm	4
<b>2.0 INSTALLATIE</b>	<b>4</b>
2.1 Standaard PIN code: 0000	4
2.2 Voorzijde	4
2.3 Achterzijde	5
2.4 Zijpaneel	5
2.5 Remote control	5
2.6 Installeren van de batterijen	6
2.7 Gebruik van de afstandsbediening	7
<b>3.0 EERSTE KEER INSTALLEREN</b>	<b>7</b>
3.1 DVB-S installatie	7
3.2 DVB-T installatie	8
3.3 DVB-C installatie	8
<b>4.0 ELEKTRONISCHE PROGRAMMA GIDS (EPG)</b>	<b>8</b>
<b>5.0 MENU INSTELLINGEN</b>	<b>9</b>
5.1 Menu controle (DTV mode)	9
5.2 BEELD menu	9
5.3 GELUID menu	10
5.4 Kanaal	10
5.5 Vergrendeling	12
5.6 Opties menu	12
<b>6.0 USB</b>	<b>13</b>
6.1 Opmerkingen bij gebruik van de USB-speler	13
6.2 USB menu	14
<b>7.0 PROBLEMEN</b>	<b>16</b>
<b>8.0 SPECIFICATIES</b>	<b>17</b>

## 1.0 INLEIDING

### 1.1 Veiligheidsinstructies

#### Installeer uw TV scherm niet;

- In een gesloten of slecht geventileerde kast; direct boven of onder andere apparatuur; op een oppervlak dat de ventilatieopeningen kan afdekken.

#### Stel de TV of de accessoires niet bloot aan:

- Direct zonlicht of andere apparatuur die warmte genereert, regen of intense vocht; intense trillingen en op een schok, die permanente schade kunnen toebrengen aan uw TV scherm of aan magnetische voorwerpen, zoals luidsprekers, transformatoren, enz.
- Gebruik geen beschadigde voedingskabel. Dit kan leiden tot brand of een elektrische schok. Raak het netsnoer niet aan met natte handen. Het kan een elektrische schok veroorzaken.
- Indien de TV niet wordt gebruikt voor een lange periode, moet u de stekker uit het stopcontact verwijderen.
- Gebruik geen op alcohol of op ammoniak gebaseerde vloeistoffen om de TV schoon te maken. Als u wilt, kunt u uw scherm schoonmaken met een zachte, pluisvrije doek die licht vochtig gemaakt is met een milde zeepoplossing, doe dit pas na het verbreken van de netspanning. Zorg dat er geen vreemde voorwerpen kunnen vallen door de ventilatie- openingen, want dit kan brand of een elektrische schok veroorzaken.
- Plaats geen voorwerpen op de bovenzijde van de TV, omdat dit misschien een goede koeling van de onderdelen kan voorkomen.

#### Veiligheidsmaatregelen;

- Open nooit de behuizing van uw TV scherm. Het is gevaarlijk om de binnenkant van de TV aan te raken door de hierin aanwezige hoge spanning en de mogelijke gevaren van een elektrische schok, tevens zal uw garantie komen te vervallen. Laat alle onderhoud over aan gekwalificeerd personeel.
- Wanneer u kabels aansluit, zorg ervoor dat de stekker uit het stopcontact is. Wacht een paar seconden na het uitschakelen van de ontvanger voordat u de ontvanger verplaatst of kabels ontkoppelt.
- Het is een noodzaak dat u alleen gebruikt maakt van een goedgekeurd verlengsnoer en compatibele bedrading die geschikt is voor het elektrisch vermogen van de geïnstalleerde apparatuur. Zorg ervoor dat de elektrische voeding overeenkomt met de spanning op de elektrische typeplaatje aan de achterzijde van de TV.

Als de TV niet normaal functioneert, zelfs niet na het strikt volgen van de instructies in deze handleiding, is het raadzaam om uw dealer te raadplegen.

#### AEEA-richtlijn



Draag zorg voor een correcte verwijdering van dit product. Deze markering geeft aan dat dit product niet mag worden weggegooid met ander huishoudelijk afval in de EU. Om mogelijke schade aan het milieu of de menselijke gezondheid door ongecontroleerde afvalverwijdering te voorkomen, recycle het op een verantwoorde manier om het duurzame hergebruik van grondstoffen te bevorderen. Om uw gebruikte apparaat inleveren, kunt u gebruik maken van de terugname en inzamelsystemen of neem contact op met de winkel waar het product is gekocht. Zij kunnen dit product terug nemen om te recyclen.

## 1.2 Opslag en verpakking

Uw TV scherm en de bijbehorende accessoires worden opgeslagen en geleverd in een verpakking ontworpen om te beschermen tegen elektrische schokken en vocht. Bij het uitpakken, zorg ervoor dat alle onderdelen aanwezig zijn en houd de verpakking uit de buurt van kinderen. Voor het transport van de TV van de ene plaats naar de andere of als u de TV onverhoopt zult moeten versturen onder de garantie voorwaarden, zorg ervoor dat de TV in de originele verpakking met toebehoren verpakt wordt. Door het niet naleven van deze verpakkingsprocedures kan uw garantie komen te vervallen.

## 1.3 Toebehoren

- 1x Installatie instructies
- 1x veiligheidsinstructies/garantiekaarten
- 1x Afstandsbediening
- 2x Batterijen (type AAA)

## 1.4 Uw TV scherm

**Fig. 1a**

Plaats uw TV scherm op een stevige ondergrond zoals een TV tafel of kast. Draag zorg voor een goede ventilatie en houd minimaal 10cm afstand van wand of zijkanten van de kast. Voorkom onveilig opstellen van uw scherm en plaats deze zo dat direct zonlicht er niet op invalt.

### Montage-instructies

**Fig. 1b**

1. Plaats de TV voorzichtig met de voorkant naar beneden op een zachte ondergrond om de TV en het scherm voor beschadiging te behoeden.
2. Pak de 2 voeten uit en monteer ze op de TV.
3. Bevestig de voeten aan de onderkant van de TV met behulp van de 4X14PM (40")-schroeven.

**Fig. 1c**

<b>WARNING</b>	Geeft een waarschuwing aan.
<b>NOTE</b>	Geeft een belangrijke tip of waardevolle informatie.
<b>MENU</b>	Verwijst naar een toets van uw afstandsbediening. <b>(Vet gedrukt)</b>
<i>Move to</i>	Verwijst naar een geselecteerd menu item op uw TV scherm. <i>(Cursief gedrukt)</i>

## 2.0 INSTALLATIE

### 2.1 Standaard PIN code: 0000

### 2.2 Voorzijde

**Fig. 2**

**NOTE:** De plaatjes zijn een gelijkend voorbeeld.



1. Power indicator/Afstandsbedieningssensor
2. Luidsprekers
3. Knoppen: Invoerbron, Menu, V-/V +, CH-/CH +, Standby/Aan.
4. Aan/uit-schakelaar aan/uit

## 2.3 Achterzijde

*Fig. 3a*

**NOTE:** De plaatjes zijn een gelijkend voorbeeld.

*Fig. 3a*

- |                        |   |
|------------------------|---|
| 1. <b>SAT IN</b>       | Sluit een schotelantenne aan de TV om programma's te zoeken.  |
| 2. <b>ANT/CABLE IN</b> | Sluit een terrestrial antenne of een kabel aansluiting van uw provider aan op de TV voor het zoeken naar programma's. |
| 3. <b>CI+</b>          | Conditional Access Module (CAM) slot.   |
| 4. <b>AV IN</b>        | 3.5mm female jack ingang voor analoge video en links/rechts audio.  |
| 5. <b>HEADPHONES</b>   | Hoofdtelefoon aansluiting. Bij het insteken van de plug worden de interne luidsprekers uitgeschakeld.                 |

## 2.4 Zijpaneel



**NOTE:** The graphics are for representation only.

*Fig. 3b*

- |                                 |   |
|---------------------------------|---|
| 1. <b>SCART</b>                 | Gebruik deze analoge aansluiting b.v. voor een videorecorder.   |
| 2. <b>HDMI 1 (ARC)</b>          | Verbind deze digitale HDMI ingangen met een bron zoals DVD, Media speler of spelcomputer of direct naar een digitale versterker die de ARC-functie ondersteunt. Deze ingang is uitgerust met de ARC-functie (Audio Return Channel) die het mogelijk maakt audio met de TV als bron, via een HDMI kabel aan te sluiten op een digitale audio versterker met volledige Dolby audio-ondersteuning. |
| 3. <b>HDMI 2</b>                | Verbind deze digitale HDMI ingangen met een bron zoals DVD, Media speler of spelcomputer.   |
| 4. <b>VGA</b>                   | Sluit een VGA bron aan, zoals computers.  |
| 5. <b>USB</b>                   | Sluit een USB apparaat aan voor het afspelen van multimedia bestanden.  |
| 6. <b>S/PDIF (coax. output)</b> | Digitale geluidsuitgang naar een Digitale of Home theater versterker via een RCA (tulp) kabel   |

## 2.5 Remote control

*Fig. 4*

- |  |   |
|--|---|
| 1.                  | Geluid direct uitschakelen.                     |
| 2.                  | Schakelt TV tussen Aan of Stand-by.             |
| 3. <b>(ASPECT)</b>  | Aanpassen aspect ratio.                         |
| 4. <b>SOUND</b>  | Keuze geluidskanaal.                            |
| 5. <b>EPG</b>  | Elektronische Programma Gids in digitaal modus. |

6. (PICTURE) PIC Keuze beeldformaat.
7. 0~9 Kies direct uw kanalen.
8. LIST Druk op enter in uw kanaallijst.
9. ↶ Terug naar voorgaand kanaal.
10. SUB Ondertitelingkeuze.
11. TEXT Oproepen van teletekst.
12. SIZE Oproepen van halve pagina op het volledige scherm voor een betere leesbaarheid.
13. MIX TV achtergrond actief in teletekst modus.
14. HOLD Teletekst pagina stil zetten zonder dat deze wordt ververs.
15. (REVEAL) TIP In Teletext mode, kies om de verborgen informatie te tonen.
16. INDEX Direct terug naar index (pagina 100).
17. (SUB-PAGE) SUB.P Toets om direct via de ◀▶ toets een subpagina te kiezen.
18. INFO Oproepen van kanaalinformatie.
19. FAV Druk op enter om uw favorieten of de hoofdlijst te bekijken. Druk ▲DOWN) om te scrollen door uw favoriete kanalen, druk,OK om te bevestigen. Om uw geselecteerde lijst direct te openen, druk op de LIST knop.
20. AUDIO Druk om de verschillende audio talen te selecteren. Selecteer audio descriptive voor blinde of slechtziende kijkers. Druk nogmaals om uit te schakelen (afhankelijk van de uitzending).
21. TV/R Schakelen tussen TV en radio.
22. MENU Open van het menu. Druk Back voor sommige opties..
23. INPUT Selectie van de ingangsbron.
24. ▲▼◀▶ Navigatietoetsen.
25. OK Confirmatie van de selectie.
26. BACK Stap terug voor sommige menu opties.
27. ↶ Terug/uit het menu.
28. SLEEP Selecteer sleep time, zoals 10 min, 20 min etc.
29. VOL +/- Geluidssterkeregelung.
30. CH +/- Kanalenkeuze omhoog of omlaag. Stappen in de kanaallijst
31. PROG Druk op enter om het programma menu te bewerken.
32. ▶ II Start/Pause playback, druk nogmaals om door te gaan.
33. ■ Druk op stop om afspelen te stoppen.
34. DTV Druk om terug te gaan naar Digitale TV.
35. HDMI Druk meerdere malen Om uw HDMI input te selecteren.
36. ⏮ Druk voor de vorige bestand
37. ⏭ Druk om het volgende bestand aft e spleen.
38. ⏭ Toets voor snel vooruit te spoelen.
39. ⏮ Toets om terug te spoelen.
40. KLEURENTOETSEN Druk om de prompt functie uit te voeren in TV of DTV menu mode.

## 2.6 Installeren van de batterijen

Fig. 6

**NOTE:** Plaatje geeft indicatie van plaatsen batterijen.

Voorzorgsmaatregelen voor het gebruik van de batterij

Onjuist gebruik van de batterij kan lekken veroorzaken. Volg deze instructies zorgvuldig.

1. Let op de polariteit van de batterijen om kortsluiting te voorkomen.
2. Wanneer de spanning van de accu onvoldoende is, die het werkbereik negatief beïnvloeden, moet u ze vervangen door nieuwe batterijen. Verwijder tevens de batterijen uit de afstandsbediening als u niet van plan om het te gebruiken voor een langere periode.
3. Gebruik geen verschillende soorten batterijen door elkaar. (bijvoorbeeld Mangaan en Alkaline batterijen).
4. Plaats de batterij niet in vuur, direct zonlicht, laad ze niet op en open de batterijen niet.
5. Gooi de batterijen weg, met inachtneming van de geldende milieubeschermings regelgeving.

## 2.7 Gebruik van de afstandsbediening

- Gebruik de afstandsbediening met de voorzijde (het rode donkere glas) gericht op de TV. Voorwerpen tussen de afstandsbediening en de TV kunnen de werking blokkeren.
- Laat geen limonade of andere vloeistoffen op de afstandsbediening vloeien.
- Ga met zorg om met de afstandsbediening en laat deze niet vallen op de grond.
- Sterk invallend zonlicht en TL verlichting kan de werking negatief beïnvloeden.

## 3.0 EERSTE KEER INSTALLEREN

Nadat alle verbindingen correct zijn gemaakt, schakel Uw TV in. De taalkeuze selectie zal verschijnen op het scherm. Gebruik ▲▼◀▶ om de *OSD taal* van uw keuze te selecteren. Bevestig met **OK** op uw afstandsbediening.

Het volgende scherm zal verschijnen met *Modus Selectie* om *Home Modus* or *Winkel Modus* te selecteren. Druk **OK** en ◀▶ om uw keuze te bevestigen.

Dan zal het scherm voor de tuner selectie verschijnen.. Kies uw selectie.

*Scansoort*

Selecteer welke bron u wilt gebruiken. *DVB-S* om satelliet uitzendingen te ontvangen, (alleen indien u een satellite schotel heeft aangesloten). *DVB-T* om terrestriale uitzendingen te ontvangen of *DVB-C* om kabeluitzendingen te ontvangen.

## 3.1 DVB-S installatie

### Satelliet instellingen

Toets ▲▼ om de gewenste satelliet te kiezen gebruikt u de ◀RIGHT/UP/▼ knoppen om de instellingen van uw satelliet installatie te wijzigen voor elke specifieke satelliet. Voor optimale ontvangst van het signaal kunt u de antenne uitlijnen op de balk onderaan op het scherm. Pas uw antenne aan voor maximale signaal kwaliteit. Als het signaal niet meer kan worden verbeterd, bevestigd u de schotel op deze positie en druk op de **BLAUWE** (Scan) knop om door te gaan.

### Kanaal zoeken

Toets ▲▼◀▶ om de gewenste opties te kiezen en **OK** om het zoeken te starten.

*Scan Modus*

Kies tussen *Standaard* (aanbevolen), *Blinde scan* en *Netwerk*

*Gecodeerd*

Kies *FTA Kanalen* om alleen Free-To-Air kanalen te scannen of *Alle Kanalen* om zowel FTA als gecodeerde kanalen te scannen.

*Service Type*

Kies *DTV* om alleen DTV kanalen te scannen, *RADIO* om alleen radio kanalen of *Alle* voor een volledige scan.

Wij adviseren de standaard afstemming te gebruiken.

## 3.2 DVB-T installatie

### Terrestrische Instellingen

Selecteer eerst het Tune type en druk op ◀▶ om *DTV*, *ATV* of *DTV+ATV* te selecteren. (*DTV* voor zoeken naar digitale uitzendingen and *ATV* om te zoeken naar analoge uitzendingen) Druk ▼ om door te gaan. Druk ◀▶ voor *Alle kanalen* of *FTA kanalen*. Druk ▲▼ ◀▶ voor het land dat u wilt installeren en druk dan, **OK** om het zoeken te starten.

**NOTE:** Indien u een actieve antenne heeft, check dan de gebruiksaanwijzing van de antenne voor de externe voeding. De TV kan GEEN voeding leveren aan welke gebruikt wordt voor een actieve antenne

## 3.3 DVB-C installatie

### Kabel-TV instellingen

Druk ▲▼ ◀▶ om uw instellingen te markeren.

*Soort scanner* U kunt *Network Scan* kiezen. *Vol*. (*Standaard* (*Network Scan* wordt voor snelzoeken geadviseerd.

**NOTE:** *Vol scan* heeft een looptijd van ca. 20 minuten, afhankelijk van uw kabelnetwerk.

*Frequentie* Vul (tussen 0 ~ 9) de hoofd frequentie in KHz in welke gebruikt wordt door uw provider.

*Network ID* Vul (tussen 0 ~ 9) de *Network ID* van uw provider in.

*Symbol* Vul (tussen 0 ~ 9) het te gebruiken *Symbol* van uw provider in. (Ks/s)

**NOTE:** Check a.u.b. de instellingen van uw kabelsysteem welke gebruikt worden door uw provider.

Druk **OK** om verder te gaan.

*Gecodeerd* Selecteer *FTA kanalen* om te zoeken naar Free-To-Air kanalen Individueel of *Alle kanalen* om te zoeken naar FTA en encrypted kanalen.

Druk ▲▼ ◀▶ om uw land te selecteren en te installeren, druk dan op **OK** om het zoeken te starten.

## 4.0 ELEKTRONISCHE PROGRAMMA GIDS (EPG)

EPG staat voor Digital Electronic Program Guide. Het wordt geleverd door de programmeleveranciers en biedt informatie over uitgezonden programma's. U kunt deze in de digitale modus openen door op **EPG** op de afstandsbediening te drukken. Druk op **EPG** om de EPG-interface te laden. Gebruik ▲▼ om een programma te selecteren. Druk op **INDEX** en druk op ▶ om naar de kanaalmodus over te gaan, naar het overzicht van één kanaals EPG. Gebruik ▼ en dan ◀▶ om het kanaal te kiezen waarvan u het EPG overzicht wilt zien. Gebruik ▲▼ om een programma te selecteren. Druk op **EXIT** om te stoppen en terug te keren naar de weergavemodus.

Druk dan op de **COLOR BUTTONS** om de vereiste instellingen in te voeren.

**GREEN** Toegang tot extra informatie van het programma

**GEEL** Open de herinnering instelling over de weergave

**BLUE** Stel herinnering voor geselecteerd programma in.

## 5.0 MENU INSTELLINGEN

Onderstaande items zijn afhankelijk van beschikbaarheid van de geselecteerde invoerbron. Gebruik **INPUT** om een andere bron te selecteren.

### 5.1 Menu controle (DTV mode)

Kies **MENU** om het hoofdmenu op te roepen. Druk op ◀▶ om een item te selecteren. Druk op ▲▼ en **OK** om de submenu's te selecteren. Druk op **MENU** om het item te verlaten.

### 5.2 BEELD menu

<i>Beeld Modus</i>	Automatische beeld controle en kies tussen <i>Dynamisch, Standaard, Mild en Gebruiker</i> .
<i>Kleur Temperatuur</i>	Selecteer de gewenste beeld kleur <i>Koel, Midden, Warm en Gebruiker</i> .
<i>Aspect Verhouding</i>	Selecteer de gewenste aspect verhouding die uw wenst te zien welke afhankelijk is van de aangesloten video bron. Kies <i>Auto, 4:3, 16:9, Zoom1 en Zoom2</i> . <b>Note:</b> Sommige opties kunnen niet beschikbaar zijn voor sommige bronnen.
<i>Ruisreductie</i>	Beeldruis onderdrukkingsfilter bij slechte analoge video kwaliteit bronnen. Kies uit <i>Uit, Laag, Middel en Hoog</i> .

In de stand *Gebruiker* kunnen individuele instellingen worden gemaakt voor *Helderheid, Contrast, Kleur en Scherpte*.

#### 5.2.1 Kontrast/Helderheid/Kleurverzadiging/Scherpte

Wanneer de *Beeldmodus Persoonlijk* is geselecteerd, is het mogelijk de volgende instellingen te wijzigen:

Gebruik ▲▼ om een optie te selecteren, dan gebruik ◀▶ om die aan te passen.

<i>Kontrast</i>	Stel het intensiteitsverschil in, tussen zwart en wit.
<i>Helderheid</i>	Stel de helderheid van het totale beeld in.
<i>Kleurverzadiging</i>	Stel naar wens de intensiteit van de kleuren in.
<i>Tint</i>	Geen functie
<i>Scherpte</i>	Stel de hardheid van de zwart/wit overgangen in.

#### 5.2.2 Kleurtemperatuur

Verander de algemene toestand van de beeldweergave naar persoonlijke smaak.

<i>Koud</i>	Het beeld zal meer naar blauw neigen.
<i>Normaal</i>	De meest natuurlijke kleuren
<i>Warm</i>	Enigszins overdadige kleuren en helderheid

## 5.2.3 Ruisonderdrukking

Gebruik ruisonderdrukking om beeldruis te onderdrukken. Gebruik ▲▼ om de ruisonderdruktingsmodus te selecteren, dan druk **OK** om het sub-menu te openen.

<i>Uit</i>	Beeldruisonderdrukking is uitgeschakeld
<i>Laag</i>	Detecteer en verminder beeldruis in lage mate
<i>Middel</i>	Detecteer en verminder beeldruis in hogere mate
<i>Hoog</i>	Detecteer en verminder beeldruis in hoge mate
<i>Default</i>	Beeldruisonderdrukking staat op af-fabriek waarde

## 5.3 GELUID menu

<i>Geluidsmodes</i>	Selecteer uw favoriete geluidswaardespectrum. Kies tussen <i>Standaard</i> , <i>Muziek</i> , <i>Film</i> , <i>Sport</i> en <i>Gebruiker</i> .
<i>Laag</i>	Lage tonenregeling.
<i>Hoog</i>	Hoge tonenregeling.
<i>Balans</i>	Balansregeling tussen het linker en rechter geluidskanaal.
<i>Auto Volume</i>	Automatische geluidsregeling, welke reageert op de aangeboden geluidsterkte van de studio. <i>Aan of Uit</i> .
<i>Surround Geluid</i>	Simulatie van Surround geluidseffect.
<i>AD Switch</i>	Zet de <i>Audio</i> omschrijving aan, u kunt de instelling van AD volume activeren. Wanneer de audio beschrijving wordt ingeschakeld, zal een verteller beschrijven wat er op het scherm gebeurt voor blinden of slechtzienden. (Alleen indien beschikbaar in de DTV-modus.)
<i>S/PDIF-modus</i>	Als u de S/PDIF-uitgang hebt aangesloten op een digitaal Home-audiosysteem. U kunt "Auto" selecteren om automatisch Dolby audio uit te voeren. (Als dit kanaal een Dolby audiokanaal heeft.)

## 5.4 Kanaal

Druk **MENU** om het hoofdmenu op te roepen. Gebruik ◀▶ om het submenu Kanaal te kiezen. Druk ▲▼ om de optie te selecteren welke U wilt veranderen. Druk **OK** om te wijzigen. Sla de wijzigingen op met **OK** en terug te keren naar het vorige menu. Onderstaande items zijn afhankelijk van de beschikbaarheid van de geselecteerde invoerbron. Gebruik **INPUT** om een andere bron te selecteren.

### 5.4.1 Autom. Tuning

Druk ▲▼ om *Autom. Tuning* te selecteren, dan het *Tuning Type* en ga door met **OK**.

### 5.4.2 Schotel setup

Als u DVB-S/S2 als invoerbron gebruikt, kunt u in het menu *Dish Setup* u satelliet- en bijhorende instellingen instellen zoals DiSEqC-poort en LNB-type. Daarna kunt u de *Auto Tuning* of *Manual Tuning* starten door met de *EPG* knop de gewenste transponder te selecteren.

### 5.4.3 DTV Handmatige digitale afstemmingsprocedure

Deze optie geeft u de mogelijkheid om op één bepaalde Frequentie te zoeken naar beschikbare digitale kanalen. Zoek en sla programma's handmatig op. Gebruik ▲▼ om *DTV Handmatig afstemmen* te selecteren. Dan druk **OK** om het submenu binnen te gaan.

Kies met ◀▶ voor het gewenste kanaal en u kunt meteen controleren of er voldoende signaalsterkte aanwezig is. Toets **OK** om het kanaalzoekproces te starten. Het resultaat word na afloop getoond.

### 5.4.4 ATV Handmatige analoge afstemmingsprocedure (in ATV-T/C modes)

Deze optie geeft u de mogelijkheid om één kanaal of meerdere analoge kanalen te zoeken en vast te leggen op een voorkeuze. In dit menu kiest uw eerst het juiste *geluidssysteem* welk in de meeste Europese landen *BG* is. Daarna kiest u de optie "Zoeken" en drukt op de toets ▶ om het kanaalzoekproces te starten. Onder in het selectie scherm ziet u de frequentie waarop gezocht word. Als de TV een kanaal vind kan deze worden vastgelegd op een voorkeuze nummer. Kies bovenste optie "Opslaan op.." Kies met ◀▶ voor het gewenste voorkeuze nummer en dan drukt op de toets **MENU** om dit op te slaan. Desgewenst herhaald u deze stappen om meerdere kanalen handmatig te zoeken en op te slaan.

<i>Huidig kanaal</i>	Selecteer het kanaalnummer.
<i>Kleursysteem</i>	Selecteer het gebruikte kleursysteem, beschikbaar zijn: <i>Autom. PAL, SECAM</i>
<i>Geluidssysteem</i>	Selecteer het gebruikte geluidssysteem, beschikbaar zijn: <i>BG, I, DK, L,</i>
<i>Afstellen</i>	Fijn afstemming, indien nodig.
<i>Zoeken</i>	Start het zoeken door ◀ of ▶ te drukken.

### 5.4.5 Kanaal instellingen

<i>Programma bewerken</i>	Gebruik de <b>KLEURENTOETSEN</b> op uw afstandsbediening om kanalen te wissen, te verplaatsen, over te slaan of toe te voegen aan een Favoriet lijst.
<i>Signaal Informatie</i>	Oproepen van informatie over het huidige afgestemde TV kanaal. Deze keuze is alleen in digitale modes beschikbaar.
<i>Cl information</i>	Hiermee kunt u de instellingen van CAM modules bekijken en wijzigen en de waarden controleren van de ingevoerde smartcard.
<i>Kanaallijst</i>	Selecteer welke kanaallijst u wilt zien door op de knop <b>LIST</b> te drukken. Selecteer tussen <i>Main List</i> of <i>Favorite List</i>
<i>Schedule List</i>	Press ▲▼ in the <i>Channel</i> . Select <i>Schedule List</i> , then press <b>OK</b> to enter the submenu. Use the <b>COLOUR BUTTONS</b> to modify your settings.
<i>Software Update (USB)</i>	Druk op <b>OK</b> en gebruik ◀▶ om <i>Ja</i> te selecteren als u de software wilt updaten of <i>Nee</i> om terug te gaan naar het hoofdmenu. Voor meer informatie zie ook hoofdstuk 6.2.5.

#### NOTE:

Om de volgorde van de kanalen in de kanalenlijst te wijzigen, gaat u als volgt te werk: druk op *Menu* en **OK** om *Program Edit* te selecteren (het is ook mogelijk om deze optie te openen door op de knop **PROG** op de afstandsbediening te drukken).

Om een kanaal te verplaatsen, selecteert u het met de knop ▲▼ of **CH +/-** en drukt u op de knop **YELLOW**. Nu zijn er twee verschillende manieren om het kanaal te verplaatsen:

1. Voer het nummer van de nieuwe positie in met behulp van de knoppen **0 ~ 9** op de afstandsbediening en bevestig met **OK** of **GEEL**. Het geselecteerde kanaal wordt automatisch naar de nieuwe positie verplaatst.
2. Druk op de **▲▼** knop en verplaats het kanaal naar een positie naar keuze. Bevestig met **OK** 5.5 Tijd menu

Druk **MENU** om het hoofdmenu op te roepen, Gebruik **◀▶** om het *Tijdzone* menu te kiezen. Gebruik **▲▼** om aanpassingen te doen. Gebruik **OK** om terug te keren naar het voorgaande menu.

*Klok* De tijd/datum wordt automatisch aangepast aan het ontvangen signaal en hoeft niet handmatig te worden ingesteld. Mocht echter de tijd door de zender niet worden meegezonden, dan is het wel mogelijk om handmatig de tijd en datum in te geven door op **OK** te drukken en de instelling te doen met **▲▼◀▶**.

*Tijdzone* Druk **▲▼◀▶** om de juiste *tijdzone* te selecteren.

*Slaaptimer* Gebruik **▲▼** om *Slaaptimer* te selecteren. Beschikbare opties zijn: *Uit, 10 min., 20 min., 30 min., 60 min., 90min., 120 min., 180 min. en 240 min.*

*Autom. Slaaptimer* Met deze functie kunt U de TV automatisch uit laten gaan na een periode van inactiviteit (Stroombesparingsfunctie). Opties zijn: *Uit, 2uur, 3uur en 4uur.*

*OSD Timer* Met deze optie kunt U de tijdsduur instellen van de informatie banner onderaan het scherm. Opties zijn: *5sec, 15sec of 30sec.*

## 5.5 Vergrendeling

Druk **MENU** om het hoofdmenu op te roepen. Gebruik **◀▶** om het *Slot* menu te kiezen. Druk **▲▼** om *Systeemslot* te selecteren. De volgende opties zijn instelbaar:

*Systeemvergrendeling* Met deze optie kunt u de wachtwoordbescherming in- of uitschakelen. Druk op **OK** om deze functie aan te zetten *Aan* of *Uit*.

*Wachtwoord instellen* Het standaard wachtwoord is **0000**, om het wachtwoord aan te passen, druk op **OK** en volg de instructies in het menu.

*Kanaalvergrendeling* Met deze optie kunt u voorkomen dat een of meerdere kanalen worden bekeken.. Druk op **OK** om de kanaallijst weer te geven en selecteer met het **▲▼** het kanaal dat u wilt vergrendelen. Druk op **GROEN** om het te vergrendelen (of te ontgrendelen). Doe dezelfde procedure om andere kanalen te vergrendelen/ontgrendelen indien nodig.

*Ouderlijke begeleiding* Druk op **OK** om de leeftijd in te stellen voor geschikte programma's voor kinderen en druk vervolgens op **▲▼**.

## 5.6 Opties menu

*Taal* Selecteer de menu taal van Uw keuze. De oorspronkelijke instelling is *English*. Druk **▲▼** om de taal te kiezen.

*Audiotalen* Druk op **◀▶** om *Primair* voor hoofdgeluidsspoor of *Secundair* volgende audiokanaal te selecteren als het eerst niet beschikbaar is. Druk **▲▼◀▶** om Uw audiotaal voorkeur aan te geven, dan druk **OK**.

*Ondertiteltaal* Druk **▲▼◀▶** om Uw ondertitelingstaal voorkeur aan te geven, dan druk **OK**.

*Land* Dit item toont de regio die u hebt geselecteerd bij de eerste keer dat u de tv installeert.



### Standaard opnieuw instellen

Druk op ▲▼ om deze functie te selecteren, door op OK te drukken en de PIN-code in te voeren. Het zal alle instellingen in het hoofdmenu resetten en alle geïnstalleerde kanalen wissen. De TV gaat terug naar *First Time Installation*. Zie hoofdstuk 3.

*Software Version*

De huidige software versie wordt getoond.

*HDMI CEC*

Zie hoofdstuk 5.7.1.

*Home/Shop*

Schakel tussen *Home* -modi en *Shop* -modi met standaard meer helderheid en Auto-standby uit.

*USB Clone*

Met deze optie kunt u de kanaallijst naar het USB-apparaat kopiëren als back-up. Plaats een USB-opslag apparaat en selecteer *Back-up*. Om dit later terug te laden naar de TV, selecteer "Restore".

## 5.6.1 HDMI CEC

*CEC Controle*

Druk ◀▶ om HDMI CEC *Aan* of *Uit* te schakelen. Een aantal afstandsbedieningfuncties zullen gedeeld worden met randapparatuur.

**NOTE:**

Dit werkt niet altijd voor ieder merk en ieder commando.

*Audio ontvanger*

Druk ◀▶ om HDMI CEC *Aan* of *Uit* te schakelen.

Gebruik ◀▶ om de instelling te wijzigen.

*Apparaat Auto power Uit*

Gebruik ◀▶ om de instelling te wijzigen. Wanneer U de TV uitschakelt, zal ook het aangesloten apparaat uitschakelen.

*TV Auto power Aan*

Gebruik ◀▶ om de instelling te wijzigen. Wanneer U het aangesloten apparaat inschakelt, zal ook de TV inschakelen.

*Apparaatlijst*

Druk OK om een lijst te zien met de aangesloten apparaten, welke CEC ondersteunen.

*Apparaatmenu*

Toegang tot het menu van het aangesloten apparaat.

## 6.0 USB

### 6.1 Opmerkingen bij gebruik van de USB-speler

1. Sommige USB-opslagapparaten zijn mogelijk niet compatibel om goed te werken met deze TV.
2. Back-up alle gegevens op het USB-opslagapparaat in geval van een onverwacht incident gegevens verloren kunnen gaan. STRONG aanvaardt geen aansprakelijkheid voor verliezen van data door misbruik of storing. Data backup is de verantwoordelijkheid van de consument.
3. Voor grote bestandsgrootten kan de laadsnelheid iets langer duren.
4. De herkenningssnelheid van een USB-opslagapparaat kan afhankelijk zijn van elk apparaat.
5. Als u het USB-opslagapparaat aansluit of loskoppelt, moet u ervoor zorgen dat de TV niet in de USB-modus staat, anders kan het USB-opslagapparaat of de bestanden die er zijn opgeslagen beschadigd raken.
6. Gebruik alleen een USB-opslagapparaat dat is geformatteerd in het FAT16-, FAT32-of NTFS- (alleen afspelen) bestandssysteem door middel van het Windows-besturingssysteem. In geval van een opslagapparaat dat is geformatteerd met een ander programma dan Windows, wordt deze mogelijk niet herkend.

- Als u een USB-vaste schijf gebruikt die niet onafhankelijk wordt aangedreven, moet u ervoor zorgen dat de stroom niet meer bedraagt dan 500 mA. Anders schakelt de TV-naar de stand-by modus, en moet U de USB-harde schijf verwijderen en de TV opnieuw starten.
- Een bericht "Niet-ondersteund bestand" ("unsupported file") wordt weergegeven als het bestandsformaat niet wordt ondersteund of het bestand is beschadigd.
- Full HD fotos hebben een langere tijd nodig om te laden, Wees alstublieft geduldig.
- Deze TV ondersteunt mogelijk geen enkel multimedia-bestand die zijn gewijzigd en/of opgewaardeerd, aangezien de verandering van het coderingsformaat of andere technische aspecten zich kunnen voordoen.
- Raadpleeg hoofdstuk 9. **Appendix** voor een lijst met ondersteunde bestandsformaten voor USB-weergave.

## 6.2 USB menu

- Druk op **SOURCE** en selecteer *USB*. U kunt film-, muziek- en fotobestanden van uw USB-opslagapparaten bekijken. Sluit een USB-opslagapparaat aan op de USB-ingangs connector en kies de soorten media op de startpagina: *Film, Muziek, Foto en Text*. Druk op **OK**, het scherm toont het aangesloten USB-apparaat, druk nogmaals op **OK** om de bestandsmappen en bestanden te bekijken. Druk op ▲▼ of ◀▶ om een map te selecteren, druk op **OK** om de map te openen en selecteer de bestanden. Markeer de speler die u wilt afspelen of kijk of druk direct op ▶|| om direct te spelen. Druk op ■ om te stoppen met afspelen en terug te keren naar de bovenste map. Druk herhaaldelijk op **RETURN** om terug te gaan naar de bovenste map. Herhaal opnieuw om een ander mediatype te selecteren en af te spelen.

### 6.2.1 Film

Nadat u Film heeft gekozen kiest u eerst de schijfpartitie waarop de film staat. Selecteer de map en dan de film. Toets dan **OK** om een vinkje te zetten. Nu kun u het afspelen starten met de toets ▶ en in sommige gevallen toets opnieuw ▶ voor volledige beeld weergaven.

**Fig. 6**

Druk tijdens het afspelen op **INFO** of **OK** om de menubalk weer te geven of te verlaten (**Fig. 6**). Druk op de **USB-toetsen** op de afstandsbediening om de betreffende bewerkingen te doen.

*Play & Pause/Stop/Vorige./Volgende*

Druk op ▶|| om de weergave te afspelen of te pauzeren. Druk op ■ om te stoppen met afspelen. Druk op ◀▶ om het vorige of het volgende videobestand te spelen. Druk op **INFO** en gebruik ◀▶ om het corresponderende pictogram op de regelbalk te markeren en druk vervolgens op **OK**. De tv zal daarover reageren.

*Snel achteruit/Snel vooruit*

Houd ◀▶ ingedrukt gedurende seconden om de afspeellijst te behouden naar wens en druk dan op ▶|| om het afspelen vanaf de nieuwe positie te starten.

*Play Mode*

Markeer het bijbehorende icoon en druk op **OK** om over te schakelen naar een andere afspeelmodus.

*Informatie*

Markeer het bijbehorende pictogram en druk op **OK** om de informatie van de afspeelvideo te bekijken.

*Aspect Ratio*

Markeer de knop en druk op **OK** om de weergavemodus te selecteren.

## 6.2.2 Muziek

Fig. 7

Druk op **INFO** of **OK** om de menubalk te tonen/af te sluiten (Fig. 7). Druk op de **USB-toetsen** op de afstandsbediening om de betreffende bewerkingen te doen.

*Play & Pause/Stop/Previous/Next*

Druk op ► || om de weergave te afspelen of te pauzeren. Druk op ■ om te stoppen met afspelen. Druk op ◀▶ om het vorige of het volgende muziekbestand te afspelen. Druk op ◀▶ om het corresponderende pictogram op de regelbalk te markeren en druk vervolgens op **OK**. De TV zal daarover reageren.

*Fast Forward/Fast Reverse*

Houd ◀▶ ingedrukt gedurende enkele seconden om de afspeelbalk te verplaatsen naar wens v en druk dan op ► || op de afstandsbediening om vanaf de nieuwe posititie te continueren.

*Herhaal*

Markeer het pictogram en druk op **OK**. U kunt 3 verschillende modi selecteren: *None* om de functie uit te schakelen, *1* om alleen een track te herhalen en *All* om de volledige lijst te herhalen zodra het is afgerond.

*Informatie*

Markeer het pictogram en druk op **OK** om de informatie van de afspeelmuziek te controleren.

### OPMERKING:

- Als een (of meer) bestand (en) van de afspeellijst is geselecteerd, zullen de toetsen ◀▶ alleen geselecteerde bestanden afspelen.
- Dit menu toont alleen ondersteunde bestanden.
- Bestanden met andere bestandsextensies worden niet weergegeven, zelfs als ze op hetzelfde USB-opslagapparaat zijn opgeslagen.
- Een overgemoduleerd mp3-bestand kan tijdens het afspelen vervorming veroorzaken.
- Deze TV ondersteunt de weergave van teksten (in het Engels). Het maximum aantal karakters per regel is 48.
- De bestandsnaam van muziek en teksten moet hetzelfde zijn om de teksten te tonen terwijl de muziek speelt.
- Als u de bijbehorende teksten op het scherm met de muziek wilt weergeven, moet u deze opslaan in dezelfde map met dezelfde bestandsnaam met ".lrc" bestand extensies.

## 6.2.3 Foto

Fig. 8

Druk tijdens het bekijken van **INFO** of **OK** om de menu balk weer te geven/af te sluiten (Fig.8). Druk op de **USB-toetsen** op de afstandsbediening om de betreffende bewerkingen te doen.

*Play & Pause/Stop/Previous/Next*

Druk op ► || om de weergave te afspelen of te pauzeren. Druk op ■ om te stoppen met afspelen. Druk op ◀▶ om de vorige of de volgende foto weer te geven. Druk op ◀▶ om het pictogram op de bedieningsbalk te markeren en druk vervolgens op **OK**. De TV zal daarover reageren.

<i>Herhaal</i>	Markeer het pictogram en druk op <b>OK</b> . U kunt 3 verschillende modi selecteren: <i>None</i> om de functie uit te schakelen, <i>1</i> om alleen een track te herhalen en <i>All</i> om de volledige lijst te herhalen zodra het is afgerond.
<i>Info</i>	Markeer de knop en druk op <b>OK</b> om de informatie van de getoonde foto te controleren.
<i>Rotate</i>	Markeer het pictogram in de menubalk en druk op <b>OK</b> om de foto 90 graden te draaien met de klok in of tegen de klok mee.
<i>Zoom in/uitzoomen</i>	Markeer het pictogram in de menubalk en druk op <b>OK</b> om in te zoomen of uit te zoomen.
<i>Move View</i>	Wanneer de afbeelding vergroot is, gebruik deze functie om door de foto te navigeren. Markeer dit icoon, druk op <b>OK</b> en druk vervolgens op ◀▶ ▲▼ om de uitsnede te verplaatsen.

**OPMERKING:** De bewegingsfunctie  is alleen beschikbaar als de afbeelding vergroot is.

## 6.2.4 Tekstdocumenten lezen

Gebruik ◀▶ om *Tekst* in het Hoofdmenu te selecteren en druk op **OK**. Dan gebruik ◀▶ om de harde schijf of partitie te kiezen waarop de documenten zich bevinden. Druk **OK** en selecteer met ▲▼◀▶ de juiste map of het bestand om te lezen. Gebruik *Map omhoog* om één stap terug te gaan. Gebruik *Terug* om naar het overzichtsmenu van het USB apparaat te gaan.

## 6.2.5 Software update via USB

Af en toe kunt U controleren of er een verbeterde software versie aanwezig is op onze website: [www.strong.tv](http://www.strong.tv) Zoek het modelnummer op de servicepagina's. Wanneer er een update voorhanden is, kunt U deze downloaden en kopiëren naar de root van een USB apparaat. Dan ga naar het hoofdmenu door **MENU** te drukken en gebruik ◀▶ om het *Instellingen* menu te kiezen. Met ▲▼ kiest U *Software Update (USB)*. Sluit het USB apparaat aan, en druk **OK** om deze software te installeren. Gebruik ◀▶ om met *Ja* te bevestigen. Wanneer de update voltooid is, verwijder het USB apparaat eerst, en trek daarna de netstekker van de TV en vervolgens doet U de stekker er weer in.

## 7.0 PROBLEMEN

Er kunnen verschillende redenen zijn voor een niet normale werking van de TV ontvanger. Controleer dan uw TV volgens de hieronder beschreven procedures. Als de TV niet goed werkt na controle, gelieve contact op te nemen met uw lokale servicelijn of Strong dealer. Als alternatief kunt u een e-mail sturen naar support via onze website: <http://www.strong.tv> Open NOOIT uw TV zelf. Dit kan leiden tot een gevaarlijke situatie en hiermee zal de garantie ongeldig worden.

Probleem	Mogelijke oorzaak en oplossing
Geen beeld of geluid	<ol style="list-style-type: none"><li>1. Controleer of er spanning op de contactdoos staat.</li><li>2. Kijk of de stekker er in zit.</li><li>3. Controleer of de TV in stand-by staat en probeer met de knop op de TV deze aan te schakelen. Het kan zijn dat de batterijen van de afstandsbediening leeg zijn.</li></ol>

Probleem	Mogelijke oorzaak en oplossing
Afstandsbediening werkt niet	<ol style="list-style-type: none"> <li>1. Er zitten géén, verkeerd geplaatste of lege batterijen in de afstandsbediening</li> <li>2. Controleer de plaatsing van de batterijen, vervang deze indien leeg.</li> </ol>
Geen geluid	<ol style="list-style-type: none"> <li>1. Verhoog het volume.</li> <li>2. Geluid is op "stil" geschakeld. Toets  om geluid te herstellen.</li> <li>3. Uitzending of bron fout. Probeer met toets <b>AUDIO</b> een ander geluidspoor te kiezen.</li> </ol>
De ontvanger schakelt vanzelf in stand-by	<ol style="list-style-type: none"> <li>1. Auto power down is actief en heeft de vooraf ingestelde tijd bereikt ( 3 uur standaard).</li> <li>2. Pas de tijd aan in het menu tijdsinstelling of deactiveer deze optie.</li> </ol>
Het USB apparaat werkt niet naar behoren.	<ol style="list-style-type: none"> <li>1. Verkeerd geformatteerd. Formateer het USB apparaat via het menu.</li> <li>2. USB disk vraagt te veel vermogen. Sluit een externe voeding op de USB disk aan of neem een andere USB opslag en probeer het op nieuw.</li> </ol>
Geen signaal	<ol style="list-style-type: none"> <li>1. De ontvanger krijgt geen signaal binnen. Controleer de antennekabel, de aansluitingen of vervang de kabel.</li> <li>2. Verkeerde instellingen van de tuner. Vergewis u van de juiste instellingen in menu satellietinstellingen.</li> <li>3. Verkeerde uitrichting van de schotel of antenne. Controleer de signaalsterkte en richt de schotel of TV-antenne opnieuw uit.</li> </ol>

**OPMERKING:**

Als het probleem zich nog voordoet na deze oplossingen, neem dan contact op met uw lokale supportcenter of stuur een support mail via onze website [www.strong.tv](http://www.strong.tv).

## 8.0 SPECIFICATIES

### Geluid

Audio Output:

8 W

### Ontvanger

Bereik:

DVB-T/T2: 174 MHz-230 MHz; 470 MHz-860 MHz

DVB-C/ATV: 50-858 MHz

DVB-S/S2: 950 MHz-2150 MHz

Systeem:

DTV: DVB-T/T2, DVB-S/S2, DVB-C

ATV: PAL/SECAM (BG/DK/I)

AV: PAL, NTSC

### Aansluitingen

1x ANT/CABLE IN

1x SAT IN

1x SCART

1x CI+

2x HDMI

1x S/PDIF (coax.)

1x AV IN  
1x USB  
1x VGA  
1x KOPTELEFOON

## Algemene gegevens

Ingangsspanning:	100 ~ 240 V AC, 50/60 Hz
Vermogen:	40": max. 76 W, typ. 52 W
Vermogen in stand-by:	40": <0.5 W
Bedrijfstemperatuur:	-2 °C ~ +35 °C
Opslag Temperatuur:	-15 °C ~ +45 °C
Luchtvochtigheid bereik:	20% ~ 80% RH, non-condensing
Opslag luchtvochtigheid bereik:	10% ~ 90% RH, non-condensing
Afmetingen (BxHxD) in mm:	40": 901 x 252 x 511,3
Gewicht:	40": 6,4 kg