

STRONG

LED TV with DVB-T2/C/S2
SRT40FC4003



User Manual
Bedienungsanleitung
Manuel utilisateur
Manuale utente
Manual do Utilizador
Инструкции за употреба
Руководство пользователя
Посібник користувача
Användar Manual
Uživatelská příručka
Navodila za uporabo

Korisnički priručnik
Uputstvo za rukovanje
Používateľská príručka
Használati útmutató
Käyttöohje
Brukermanual
Manual del Usuario
Gebruiksaanwijzing
Brugervejledning
Manual de Utilizare
Instrukcja obsługi

Fig. 1a

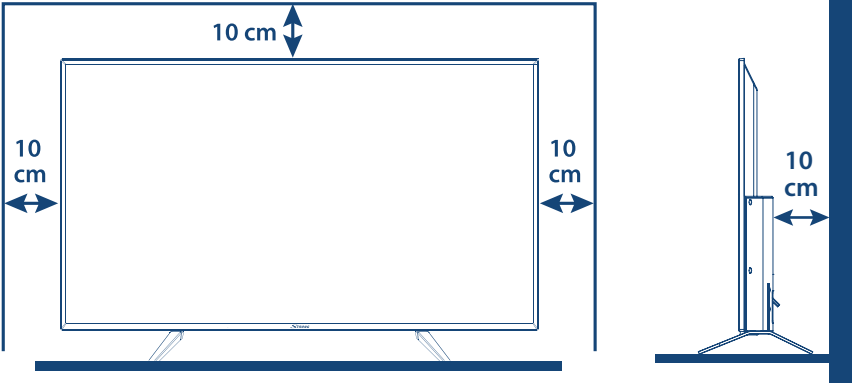

Fig. 1b

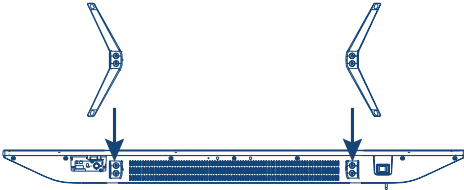

Fig. 1c

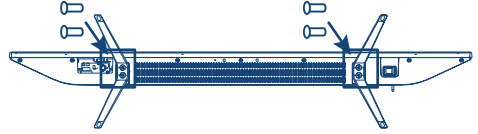

Fig. 2

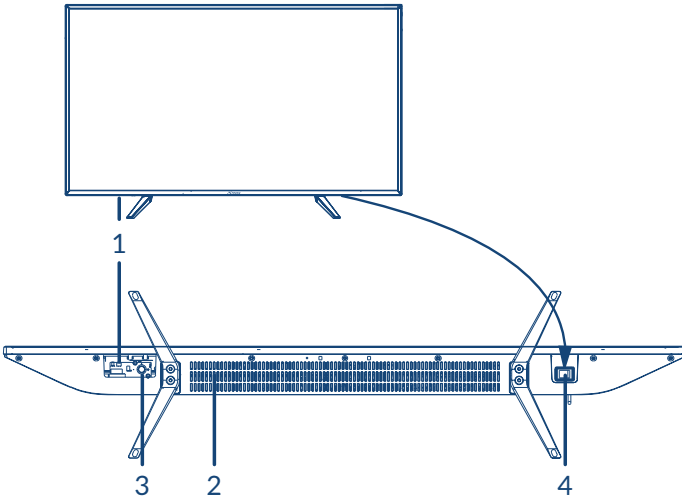

Fig. 3a



Fig. 3b



Fig. 4

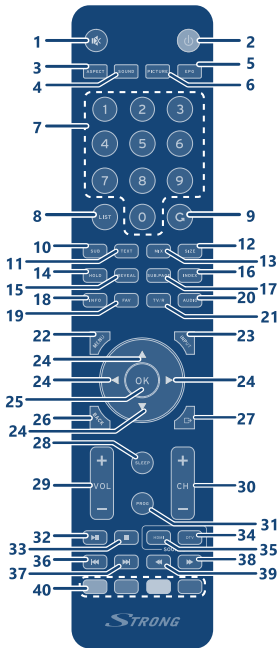

Fig. 5

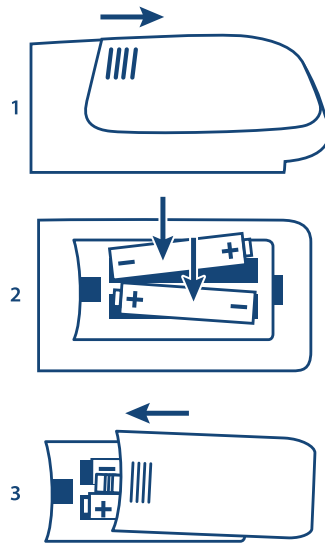

Fig. 6



Fig. 7



Fig. 8



SERVICE CENTER

| | | | |
|-----------|--|-----------|---|
| AT |  support_at@strong.tv  0820 400 150 (€ 0,12/Min. österr. Festnetz) | HU |  support_hu@strong.tv  +36 1 445 26 10 |
| BG |  support_bg@strong.tv  +359 32 634451 | IT |  support_it@strong.tv  199 404 032 Da rete fissa 24,8 cent. al min. 12,5 cent. scatto alla risposta Da rete mobile max 49 cent. al min. 15,6 cent. scatto alla risposta |
| CZ |  support_cz@strong.tv  844 44 44 90 | NL |  support_nl@strong.tv |
| DE |  support_de@strong.tv  0180 501 49 91 (€ 0,14/Min. deutsches Festnetz) (€ 0,42/Min. max. Mobilfunknetze) | PL |  support_pl@strong.tv  801 702 017 |
| DK |  support_dk@strong.tv | PT |  support_pt@strong.tv  +351 2 100 06 125 |
| ES |  support_es@strong.tv  +34 91 119 61 76 | SK |  support_sk@strong.tv  0850 15 05 50 |
| FR |  support_fr@strong.tv | SL |  +386 1 828 08 58 |
| HR |  +385 1 344 57 66 | UA |  support_ua@strong.tv  +380 (44) 238 61 50 |

www.strong.tv

Supplied by STRONG Austria
Represented by STRONG Ges.m.b.H.
Teinfaltstraße 8/4, Stock
1010 Vienna, Austria
Email: support_at@strong.tv

Liszenzsek

EZ A TERMÉK AZ AVC SZABADALMI PORTFÓLIÓ ALAPJÁN LISZENZELT, SZEMÉLYES ÉS NEM KERESKEDELMI CÉLÚ FELHASZNÁLÁSRA, A FOGYASZTÓ RÉSZÉRE, VIDEÓ DEKÓDOLÁSRA, MEGFELELVÉN AZ AVC SZABVÁNYNAK („AVC VIDEO”) ÉS/VAGY AVC VIDEO DEKÓDOLÁSÁRA, AMELY VIDEO A FOGYASZTÓ ÁLTAL KERÜLT KÓDOLÁSRA, MEGFELELVÉN A SZEMÉLYES ÉS NEM KERESKEDELMI CÉLÚ FELHASZNÁLÁSNAK, ÉS VAGY VALAMELY VIDEO SZOLGÁLTATÓ ÁLTAL LISZENZELT, ÉS BIZTOSÍTOTT AVC VIDEO DEKÓDOLÁSÁRA ENGEDÉLYEZETT. A LISZENZ NEM ENGEDÉLYEZETT ÉS NEM HASZNÁLHATÓ FEL, SEMMILYEN MÁS FELHASZNÁLÁSI KÖRBE. TOVÁBBI INFORMÁCIÓK BESZEREZHETŐEK A SZABADALOM TULAJDONOSÁTÓL: MPEG LA, L.L.C. LÁTOGASSON EL A [HTTP://WWW.MPEGLA.COM](http://www.mpegla.com) OLDALRA.

Ez a termék egy vagy több programot tartalmaz, amelyek védettek a nemzetközi és U.S. Szerzői Jogvédelmi törvények alapján, mint nem publikált munkák. Ezek bizalmasak és a **Dolby Laboratories** tulajdonát képezik. A reprodukálásuk és vagy nyilvánosságra hozásuk részben vagy egészben, valamint a gyártásban történő felhasználásuk, részben vagy egészben, a Dolby Laboratories kifejezett engedélye nélkül szigorúan tilos. Szerzői jog 2003-2009 Dolby Laboratories által. Minden jog fenntartva.

EZT A TERMÉKET KORLÁTOZOTT LICENCE-EL ÉRTÉKESÍTETTÉK, ÉS CSAK AKKOR JOGOSULT A HASZNÁLATA A HEVC TARTALOMMAL, HA AZ MEGFELEL A KÖVETKEZŐ HÁROM MINŐSÍTÉSNEK: (1) A HEVC TARTALOM CSAK SZEMÉLYES FELHASZNÁLÁSÚ; (2) A HEVC TARTALMAT NEM KÍNÁLTÁK FEL ELADÁSRA; (3) A HEVC TARTALMAT A TERMÉK TULADONOSA KÉSZÍTETTE. EZT A TERMÉKET NEM LEHET HASZNÁLNI AMENNYIBEN A HEVC KÓDOLT TARTALMAT HARMADIK FÉL KÉSZÍTETTE, AMELYET A FELHASZNÁLÓ MEGRENDELTE VAGY MEGVÁSÁROLT HARMADIK FÉLTŐL, HACSAK A FELHASZNÁLÓNAK KÜLÖN NEM ENGEDÉLYEZTE A TARTALOM LICENCLT ALADÓJA, HOGY HASZNÁLHATJA A TERMÉKET ILYEN TARTALOMMAL. A TERMÉK HEVC TARTALOMMAL KAPCSOLATOS HASZNÁLATAKOR, ÖN ELFOGADOTTNAK TEKINTI, A KORLÁTOZOTT FELTÉTELEKKEL JOGOSULT HASZNÁLHATÓ, AMINT AZ FENTEBB MEGJEGYZÉSRE KERÜLT

Adat védelem:

Kérjük, vegye figyelembe, hogy a STRONG, annak gyártói partnerei, az alkalmazások szolgáltatói és a szolgáltatások szolgáltatói, adatokat gyűjthetnek és felhasználhatják a technikai adatokat és a kapcsolatos információkat beleértve, de nem korlátozottan a technikai információkra az eszközről, a rendszerről és az alkalmazás szoftverekről és a csatlakoztatott eszközökről. A STRONG és annak gyártói partnerei, az alkalmazások szolgáltatói és a szolgáltatások szolgáltatói használhatják ezeket az információkat, hogy fejlesszék a termékeket, vagy szolgáltatásokat és vagy technológiákat biztosítsanak önnek addig, amíg ez olyan formában történik, amely nem azonosíthatja az ön személyét.

Továbbá kérjük, vegye figyelembe, hogy egyes biztosított szolgáltatások – amelyek már telepítve vannak a készüléken vagy ön telepít – regisztrációhoz vannak kötve, ahol meg kell adnia a személyes adatait.

Ezen felül kérjük, vegye figyelembe, hogy egyes szolgáltatások, amelyek nem előre telepítettek, de telepíthetőek személyes adatokat gyűjthetnek anélkül, hogy erről további figyelmeztetést értesítést adnának ezekért a STRONG nem vállal felelősséget az esetleges adatvédelmi megsértésekért.

EGYSZERŰSÍTETT EU-MEGFELELŐSÉGI NYILATKOZAT

A Strong ezennel kijelenti, hogy az SRT 50UC6203 eszköz megfelel a 2014/53 / EU irányelvnek.

Az EU megfeleléségi nyilatkozat teljes szövege az alábbi internet címen érhető el: <http://www.strong.tv/en/doc>

A változtatás joga fenntartva. A folyamatos kutatás és fejlesztés következtében, a technikai specifikációk, és a termék kialakítása, megjelenése megváltozhat. A termék a Dolby Laboratories liszensz engedélyével készül. A Dolby,Dolby Audio és a dupla-D szimbólum a Dolby Laboratories bejegyzett márka és védjegye. A HDMI és a HDMI High-Definition Multimedia Interface kifejezések, valamint a HDMI embléma a HDMI Licensing Administrator, Inc. védjegyei vagy bejegyzett védjegyei az Amerikai Egyesült Államokban és más országokban. Minden terméknév, márkanév vagy a tulajdonosuk bejegyzett védjegye.

© STRONG 2021. Minden jog fenntartva.

A lehető legjobb teljesítmény és biztonságos működtetés érdekében, kérjük, olvassa el a használati útmutatót. Kérjük, őrizze meg a használati útmutatót előfordulhat, hogy a későbbiekben még szüksége lesz rá.



TARTALOMJEGYZÉK

| | |
|--|-----------|
| 1.0 ÜZEMELTETÉSI UTASÍTÁSOK | 3 |
| 1.1 Biztonsági előírások | 3 |
| 1.2 A csomagolás és tárolás | 4 |
| 1.3 Tartozékok | 4 |
| 1.4 Üzembe helyezés | 4 |
| 2.0 TELEPÍTÉS | 5 |
| 2.1 Alapértelmezett/gyárilag beállított PIN kód: 0000 | 5 |
| 2.2 Előlap | 5 |
| 2.3 Hátlap | 5 |
| 2.4 Oldal Panel | 5 |
| 2.5 Távirányító | 6 |
| 2.6 Az elemek behelyezése | 7 |
| 2.7 A távirányító használata | 7 |
| 3.0 ELSŐ TELEPÍTÉS | 8 |
| 3.1 DVB-S Telepítés (Digitális műholdas adások vétele) | 8 |
| 3.2 DVB-T Telepítés (Digitális Földfelszíni adások vétele) | 8 |
| 3.3 DVB-C Telepítés (Digitális kábelTV) | 9 |
| 4.0 ELEKTRONIKUS MŰSORÚJSÁG | 9 |
| 5.0 MENÜ BEÁLLÍTÁSOK | 10 |
| 5.1 Menü vezérlése (DTV módban) | 10 |
| 5.2 Kép menü | 10 |
| 5.3 Hang menü | 11 |
| 5.4 Csatorna | 11 |
| 5.5 Idő menü | 13 |
| 5.6 ZÁROLÁS | 13 |
| 5.7 Beállítás Menü | 13 |
| 6.0 USB | 14 |
| 6.1 Az USB lejátszó mód használata | 14 |
| 6.2 USB menü | 15 |
| 7.0 HIBAELHÁRÍTÁS | 18 |
| 8.0 SPECIFIKÁCIÓ | 20 |

1.0 ÜZEMELTETÉSI UTASÍTÁSOK

1.1 Biztonsági előírások

Kérjük, olvassa el a teljes útmutatót a készülék beüzemelése előtt. Őrizz meg az útmutatót a későbbiekben még szüksége lehet rá.

- Csak eredeti a gyártó által biztosított kiegészítőket és tartozékokat használjon. (például hálózati adapter, akkumulátor stb.).
- Kérjük, ellenőrizze a termék külső borításán, hátulján az elektromos és biztonsági információkat, jeleket, mielőtt a készüléket beüzemelné vagy használni kezdené.
- Az esetleges tűz vagy áramütés elkerülése érdekében, ne használja a készüléket, esőben vagy nedves környezetben.
- Ne takarja le a szellőzőnyílásokat, semmivel, például újságpapírral, terítővel, vagy függönnyel, stb. ez a készülék túlmelegedését vagy akár tüzet is okozhat, és a készülék meghibásodásához is vezethet.
- Óvja a készüléket a csöpögő, fröccsenő folyadékoktól, ne helyezzen a készülékre folyadékkal teli tárgyat, például vázát.
- A  jelölés, az áramütés veszélyét jelöli. A külső csatlakozó vezetékeket, szakképzett személy telepítse, csatlakoztassa, csak sérülésmentes, jól szigetelt vezetékeket, kábeleket használjon.
- Az esetleges sérülések elkerülése érdekében, a készüléket biztonságos helyre helyezze, úgy hogy az ne tudjon leesni, ledőlni. Falra szerelésnél kövesse a fali tartó biztonsági és telepítési útmutatóját.
- Az elemek, nem megfelelő cseréje robbanáshoz vezethet. Az elemeket mindig párosával cserélje, csak azonos típusú elemeket használjon.
- Ne tegye ki az ez elemeket (elem, vagy elemek, elem csomagok) közvetlen napfénynek, magas hő hatásának, és ne dobja tűzbe.
- A Fül vagy fejhallgatók keresztül beállított túl magas hangerő halláskárosodást okozhat. A hosszantartó zene hallgatása magas hangerőn károsíthatja a hallását.
- A halláskárosodás elkerülése érdekében, csökkentse a hangerőt biztonságos szintre, és csökkentse a magas hangerőn történő használat idejét.
- A készüléket a hálózati kábellel és csatlakozóval áramtalanít hatja. Amennyiben hosszabb ideig nem használja a készüléket, húzza ki a hálózati kábelt. Szállítás vagy áthelyezés esetén, ügyeljen a hálózati kábel épségére. Védje a hálózati kábelt az éles peremektől, sarkoktól, amelyek felsérthetik a hálózati kábel külső szigetelését. A használat előtt ellenőrizze a hálózati kábel külső szigetelésének sértetlenségét. Ne használjon sérült hálózati kábelt, áramütést, vagy tüzet okozhat. A sérült hálózati kábelt cserélje, a kábel specifikációjának megfelelő típusúra. A készülék állapotát jelző fények hiánya, nem jelenti azt, hogy a készülék áramtalanítva van. A készülék áramtalanításához húzza ki a hálózati kábelt a konnektorból.
- A kimerült elemeket a helyi környezetvédelmi előírásoknak, szabályoknak megfelelően ártalmatlanítsa.
- Ne tegye ki a készüléket nyílt lángnak, ne tegyen a készülékre például gyertyát.
-  A tűzveszély elkerülése érdekében a készüléktől tartson távol mindenféle nyílt lángot, vagy nyílt lánggal üzemelő tárgyat.
- A készülék az USB csatlakozón keresztül maximum 500mA leadására képes.
-  Az így jelölt készülékek Class II vagy kettős szigetelésű készülékek. Ezért elektromos védőföldelésre nincs szükségük.

Üzemeltetési környezet

- Ne tegye a készüléket, zárt vagy rosszul szellőző helyre, például könyvespolcra, vagy hasonló helyre.

- Ne használja a készüléket nedves hideg helyen, védje a készüléket a túlmelegedéstől.
- Óvja és tartsa távol a közvetlen napfénytől.
- Ne használja poros környezetben.
- Ne tegyen gyertyát a készülék tetejére, ne tegyen a készülékszellőző nyílásaiba fémtárgyakat, vagy gyúlékony anyagokat.

Környezetvédelem



A terméket az életciklusa végén, megfelelően kell megsemmisíteni, ártalmatlanítani. Ez a jelölés azt jelenti, hogy a terméket nem dobhatja a háztartási hulladékgyűjtőbe az Európai Unió területén. A lehetséges környezeti vagy emberi egészségre káros hatások és veszélyek elkerülése érdekében, ne dobja ki a készüléket, hanem felelősen hasznosítsa azt újra, hogy biztosítsa a fenn tartható anyag újrafelhasználást. A már nem használt, vagy nem működő készüléket, juttassa el az erre kijelölt átvevőhelyekre, vagy lépjen kapcsolatba az értékesítést végző vállalkozással, ahol a terméket vásárolta. Ők biztosítják a termék környezetbarát megsemmisítését és újrahasznosítását.

1.2 A csomagolás és tárolás

A készüléket, gondosan ellenőrizték és szállításra alkalmasan becsomagolták. Kicsomagoláskor kérjük, ellenőrizze, hogy az összes tartozék benne van, a csomagolást gyermekektől tartsa távol. Javasoljuk, hogy a készülék dobozát tartsa meg a jótállási időszak végéig, a készülék megfelelő védelme érdekében, az esetlegesen felmerülő javítás, vagy szállítás esetére.

1.3 Tartozékok

- 1x Telepítési Utasítás
- 1x Biztonsági utasítások/jótállási jegyek
- 1x Távirányító
- 2x AAA elem

1.4 Üzembe helyezés

Fig. 1a

A készüléket helyezze egy stabil, vízszintes felületre, például asztal vagy TV állvány. A megfelelő szellőzés érdekében a készülék körül hagyjon legalább egy 10 cm-es szabad részt. Az esetleges meghibásodások vagy balesetek megelőzése érdekében, ne helyezzen a készülék tetejére semmilyen tárgyat. Ezt a készüléket, trópusi és mérsékelt éghajlati zónákban üzemeltetheti.

Tartó lábak felszerelési utasítás

Fig. 1b

1. Óvatosan helyezze a TV készüléket a kijelzővel lefelé fordítva egy síkfelületre, ügyeljen, hogy a TV és a TV kijelzője ne sérüljön.
2. Csomagolja ki és illesse őket a TV készülékhez.
3. Rögzítse a lábakat a TV készülék aljára, a 4X14PM (40") csavarokkal.

Fig. 1c

Ebben a használati útmutatóban megtalálhatja a TV készülék telepítésének és használatának a leírását. Az útmutatóban használt szimbólumok jelentései:

| | |
|-------------------|---|
| FIGYELEM | Figyelmeztető információk. |
| MEGJEGYZÉS | További fontos segítséget nyújtó információk. |
| MENU | Hivatkozás a távirányítón elérhető gombra. (Félkövér karakterek) |

Move to Hivatkozás a menürendszer egyes pontjaira.
(Dőlt karakterek)

2.0 TELEPÍTÉS

2.1 Alapértelmezett/gyárilag beállított PIN kód: 0000

2.2 Előlap

Fig. 2

MEGJEGYZÉS: A kép csak illusztráció.

1. Állapotjelző/távírányító szenzor
2. Hangszórók
3. Gombok: Bemenet forrás, Menu, V-/V+, CH-/ CH+, Bekapcsoló/Készenlét gomb.
4. Hálózati főkapcsoló BE/KI

2.3 Hátlap

MEGJEGYZÉS: A kép csak illusztráció.

Fig. 3a

1. **SAT IN** Műhold antenna csatlakoztatása a műholdas TV adások vételére
2. **ANT/CABLE IN** Antenna bemenet Földfelszíni digitális adások vagy kábeltvé adások vételére
3. **CI+** Conditional Access Module (CAM) csatlakoztatása.
4. **AV IN** 3.5 mm jack kompozit video és audio bal/jobb bemenet.
5. **HEADPHONES** Fej/Fülhallgató csatlakoztatása, a készülék hangszórói némításra kerülnek, miután

2.4 Oldal Panel

MEGJEGYZÉS: A kép csak illusztráció.

Fig. 3b

1. **SCART** Eszközök, például DVD, Videomagnó csatlakoztatására SCART kábellel.
2. **HDMI1 (ARC)** HDMI bemenő jel csatlakoztatása, külső forrásból, például DVD, Blue-ray lejátszó, vagy játék konzol vagy közvetlenül digitális erősítőhöz, ami támogatja az ARC (Audio Return Channel) funkciót. Ez a bemenet rendelkezik audio csatlakozáshoz és teljes Dolby audio támogatáshoz szükséges ARC funkcióval.
3. **HDMI2** HDMI bemenő jel csatlakoztatása, külső forrásból, például DVD, Blue-ray lejátszó, vagy játék konzol.

4. **VGA** VGA Csatlakozó számítógép csatlakoztatásához
5. **USB** USB eszköz csatlakoztatása multimédia fájlok lejátszásához
6. **S/PDIF (coax. output)** Csatlakoztassa TV készülékét RCA kábellel digitális erősítőre vagy házimozsi rendszerre

2.5 Távirányító













1.  A hang némítása vagy visszaállítás.
2.  A TV Be vagy készenlétbe kapcsolása.
3. **(ASPECT)**  Képarány váltása
4. **SOUND** A hangmód megváltoztatása.
5. **EPG** Az EPG (Elektronikus műsorújság) megjelenítése DTV módban.
6. **(PICTURE) PIC** A képmód megváltoztatása.
7. **0 ~ 9** Közvetlen csatorna választás.
8. **LIST** A csatornalista megjelenítése.
9.  Az előzőleg nézett csatornára kapcsol.
10. **SUB** A feliratozás engedélyezése/tiltása DTV/USB módookban.
11. **TEXT** A Teletext menü megnyitása, vagy kilépés a Teletext menüből.
12. **SIZE** A Teletext kinagyítása a képernyőn. Nyomja meg a gombot egyszer a teletext oldal felső részének kinagyításához. Nyomja meg a gombot ismét a teletext oldal alsó részének a kinagyításához. Nyomja meg ismét a gombot a Teletext normálméretű megjelenítéséhez.
13. **MIX** Nyomja meg ezt a gombot, hogy a teletext-et a TV műsorra helyezze. Nyomja meg ismét, a normál teletext módhoz.
14. **HOLD** Nyomja meg a **HOLD** gombot, hogy az aktuális teletext oldalt tartsa megjelenítve a képernyőn, minden frissítés és változás nélkül. Nyomja meg ismét a feloldáshoz.
15. **(REVEAL) TIP** Teletext módban, nyomja meg, hogy felfedje a rejtett információkat
16. **INDEX** Nyomja meg ezt a gombot az index oldal megjelenítéséhez.
17. **(SUB.PAGE) SUB.P** Nyomja meg ezt a gombot, a "subpage/aloldal" mód megnyitásához, vagy a kilépéshez a "subpage/Aloldal" módból. (Ha az aloldal elérhető). Nyomja meg a   gombokat a "subpage/aloldal" kiválasztásához.
18. **INFO** Információ a jelenlegi forrásról.
19. **FAV** Az ön által létrehozott kedvenc csatornalista vagy a fő lista megjelenítése. A   gombokkal válthat az ön által létrehozott kedvenc listákon, majd nyomja meg az **OK** gombot a választott lista megjelenítéséhez. A választott lista közvetlen megjelenítéséhez használhatja a **LIST** gombot.
20. **AUDIO** Nyomja meg az **AUDIO** gombot a jelenleg nézett csatornán a választható Audio nyelvek/hangsávok megjelenítéséhez. Az "audio description" kiválasztása esetén egy narrátori hang elmondja a képernyőn történő cselekményeket, a csökkent látóképességű felhasználók részére. Nyomja meg ismét a kikapcsoláshoz. (A szolgáltatás a sugárzástól függ)
21. **TV/R** Váltás a TV és Rádió módok között.
22. **MENU** A készülék menüjének megjelenítése. Visszalépés az egyes menü pontokban.
23. **INPUT** Bemeneti jelforrás választása.
24.     Navigálás a menüben.
25. **OK** A kiválasztás elfogadása.
26. **BACK** Visszalépés az egyes menü pontokban
27.  Kilépés a jelenlegi menüből.

Fig. 4

28. **SLEEP** Az elalvás idő kiválasztása, 10 perc, 20 perc, stb.
29. **VOL +/-** A hangerő növelése csökkentése.
30. **CH +/-** Csatorna váltása FEL/LE. Nagyobb léptetés a csatornalistában.
31. **PROG** A Csatorna szerkesztés menü megnyitása
32. **▶▶ ||** Lejátszás indítása/Pause (megállítása), nyomja meg ismét a lejátszás folytatásához.
33. **■** A lejátszás leállítása.
34. **DTV** Váltás a DTV üzemmódra.
35. **HDMI** A HDMI bemenet kiválasztása, nyomja meg ismételten a kívánt HDMI bemenet kiválasztásához.
36. **◀◀** Az előző fájl lejátszása.
37. **▶▶** A következő fájl lejátszása.
38. **▶▶▶** Gyors előrepergetés.
39. **◀◀◀** Gyors visszatekerés.
40. **SZÍNES GOMBOK**
Az adott funkció végrehajtása TV vagy DTV módban.

2.6 Az elemek behelyezése

Fig. 5

Helyezzen be 2x AAA elemet a távirányító elemtartójába. Figyeljen az elemek polaritás helyes behelyezésére.

MEGJEGYZÉS: A képek csak illusztrációk. A valódi eszköz kinézete eltérő lehet.

1. Slide the cover horizontally.
2. Put 2x AAA batteries in the compartment and make sure the polarity is correct.
3. Slide horizontally to close the cover.

Az elemek használatával kapcsolatos óvintézkedések

Az elemek helytelen használata szívárgáshoz vezethet. Figyelmesen kövesse az alábbi utasításokat.

1. Ügyeljen az elemek polaritás helyes használatára.
2. Amikor az elemekben lévő feszültség lecsökken, az kihát a működési távolságra, cserélje ki az elemeket új elemekre. Amennyiben huzamosabb ideig nem használja, az eszközt vegye ki az elemeket a távirányítóból.
3. Ne használjon különböző típusú elemeket keverve, (például Magnézium, és Alkáli elemeket).
4. Az elemeket ne dobja tűzbe, ne próbálja meg újratölteni, vagy szétbontani.
5. Kérjük, semmisítse meg az elemeket a vonatkozó környezetvédelmi szabályok szerint.

2.7 A távirányító használata

- A távirányító használatához irányítsa azt a TV készüléken elhelyezett távirányító szenzor irányába. Amennyiben tárgyak helyezkednek el a távirányító és a TV készüléken elhelyezett távirányító szenzor között azok akadályozhatják a működést.
- Ne rázza, és ne csapkodja a távirányítót. Ne öntsön bele folyadékot, ne tegye a távirányítót magas páratartalmú helyre.
- Ne tegye a távirányítót közvetlen napfényre, mert az a hő hatására eldeformálódhat.
- A közvetlen napfény vagy erős fényű megvilágítás, csökkentheti vagy meggátolhatja a távirányító működését. Ebben az esetben változtassa meg a világítást, vagy a TV készüléke pozícióját, vagy használja a távirányítót közelebről.

3.0 ELSŐ TELEPÍTÉS

Amint minden csatlakoztatást elvégzett, kapcsolja be a TV készüléket. A nyelvválasztás jelenik meg a képernyőn. A ▲▼◀▶ gombokkal válassza ki a megfelelő OSD Nyelv-et. A megerősítéshez nyomja meg az OK gombot a távirányítón. A következő képernyőn a felhasználási mód *Mode Selection* opció jelenik meg, válassza ki a *Home Mode*/Otthoni mód opciót, vagy a *Shop Mode*/Áruház mód opciót. Nyomja meg az OK és a ◀▶ gombokat a megerősítéshez.

Ezután a tuner választás jelenik meg a képernyőn. Válassza ki az ön által használt rendszerhez megfelelő tuner típusát.

Scan type/Keresési Típus: Válassza ki, hogy melyik bemeneti jelforrást kívánja használni az ön jelenleg elérhető rendszerei közül: *DVB-S* a digitális műholdas adások vételére (amennyiben rendelkezik megfelelő műholdvédő antennával), *DVB-T* a digitális földfelszíni sugárzás vételére, vagy a *DVB-C* a digitális kábelTV adások vételére.

3.1 DVB-S Telepítés (Digitális műholdas adások vétele)

Műhold beállítás

Nyomja meg a ▲▼ gombokat, és jelölje ki a telepíteni kívánt műholdat, amelyre a műholdvédő antennája be van állítva. A ◀▶/UP/▼ gombokkal kiválaszthatja és beállíthatja az egyes műholdak paramétereit az ön antennájának megfelelően. A jelminőséget jelző sáv a képernyő alján látható, lehetőséget biztosítva az antenna finom beállítására, az optimális vétel elérése érdekében. Állítsa be az antennát, a lehető legjobb jel minőségre. Majd rögzítse az antennát az adott pozícióban. Nyomja meg a KÉK Keresés gombot a folytatáshoz.

Csatorna keresés

Nyomja meg a ▲▼◀▶ a beállítani kívánt opció kiválasztásához majd nyomja meg az OK gombot a keresés indításához.

| | |
|-----------------------|---|
| <i>Keresési mód</i> | Válasszon a keresési módok közül <i>Alapértelmezett</i> (javasolt), <i>Vak keresés és Hálózat</i> |
| <i>Kódolás</i> | Válassza ki a <i>FTA Csatornák</i> opciót, csak a szabadon fogható csatornák kereséséhez, vagy az <i>Összes csatorna</i> opciót, a szabadon fogható és a kódolt csatornák kereséséhez és letöltéséhez. |
| <i>Csatorna típus</i> | Válassza ki a <i>DTV</i> opciót csak a Digitális TV csatornák kereséséhez, válassza ki a <i>RADIO</i> opciót, csak a Rádió csatornák kereséséhez, vagy válassza ki a <i>Összes</i> opciót a TV és Rádió adások kereséséhez és letöltéséhez. |

Javasolt az alapértelmezett beállítások használata.

3.2 DVB-T Telepítés (Digitális Földfelszíni adások vétele)

Földfelszíni beállítások

Válassza ki a hangolás típusát a ◀▶ gombokkal, *DTV*, *ATV* vagy *DTV+ATV* (DTV a digitális földfelszíni adások vételéhez és az ATV az analóg adások vételéhez). Nyomja meg a ▼ gombot a folytatáshoz. A ◀▶ gombokkal választhatja ki az *All Channels* Összes csatorna, vagy az *FTA Channels* csak szabadon fogható csatornák, opciót. Nyomja meg a ▲▼◀▶ gombokat, hogy kijelölje, az országot ahol a készüléket használni kívánja, majd nyomja meg az OK gombot a keresés indításához.

MEGJEGYZÉS:

Amennyiben aktív antennát használ, kérjük, olvassa el annak használati utasítását, és csatlakoztassa az antennához annak hálózati adapterét. A TV készülék nem biztosít az antenna részére tápfeszültséget.

3.3 DVB-C Telepítés (Digitális kábelTV)

Kábel beállítások

Nyomja meg a ▲▼◀▶ gombokat a beállítás kijelöléséhez.

Scan type/Keresési típus Kiválaszthatja a *Hálózat keresés* vagy a *Teljes keresést*. (Az alapértelmezett *Network Scan/Hálózat keresés* használata javasolt)

MEGJEGYZÉS:

A *Teljes keresés* időtartama körülbelül 20 percet vesz igénybe, az ön által használt kábeltévé hálózatától függően.

Frekvencia

Kérjük, adja meg a szám 0 ~9 gombokkal a szolgáltatója fő frekvenciáját.

Network ID/Hálózati azonosító

Kérjük, adja meg a szám 0 ~ 9 gombokkal a szolgáltatója által használt *Network ID/Hálózati azonosítót*.

Symbol

Kérjük, adja meg a szám 0 ~ 9 gombokkal a szolgáltatója által használt *Symbol* értéket.

MEGJEGYZÉS:

Kérjük, lépjen kapcsolatba a kábeltévé szolgáltatójával és ellenőrizze és egyeztesse az adatokat az szolgáltatójával.

A folytatáshoz nyomja meg az **OK** gombot.

Crypted/Kódolás

Válassza ki a *Szabodon fogható* opciót csak a szabadon fogható csatornák kereséséhez, vagy válassza ki a *Összes csatorna* szabadon fogható és a kódolt csatornák kereséséhez.

Nyomja meg a ▲▼◀▶ gombokat, az ország kijelöléséhez, majd nyomja meg az **OK** gombot a keresés indításához.

4.0 ELEKTRONIKUS MŰSORÚJSÁG

EPG: Az elektronikus műsorújságot jelenti. Ezt általában a tartalomszolgáltatók biztosítják és a sugárzott műsorokkal kapcsolatos információt biztosítják. Ezekhez a digitális (DVB-T/T2/C/S2) vételi módokban férhet hozzá, az **EPG** gomb megnyomásával, amennyiben az EPG-t sugározzák.

Nyomja meg a távirányítón az **EPG** gombot, az EPG menü jelenik meg a képernyőn. A ▲▼ gombok használatával kiválaszthatja az adott műsort. Nyomja meg az **INDEX** gombot majd nyomja meg a ▶ gombot a csatorna módra váltáshoz, így áttekintést kaphat egy csatorna műsorairól. Használja a ▼ gombot, majd a ◀▶ gombokat a csatorna kiválasztásához, amelynek EPG tartalmát szeretné megtekinteni. Használja a ▲▼ gombokat a műsor kiválasztásához. Nyomja meg az **EXIT** gombot a visszatéréshez nézet módokba.

A színes gombokkal az következő beállításokat végezheti el:

ZÖLD

Részletes információ a választott műsorról.

SÁRGA

Áttekintés a beállított emlékeztetésekről.

5.0 MENÜ BEÁLLÍTÁSOK

5.1 Menü vezérlése (DTV módban)

Nyomja meg a **MENU** gombot, a Fő menü megjelenítéséhez. A ◀▶ gombokkal választhatja ki a megnyitni kívánt elemet. Nyomja meg az **OK** gombot, a választott elem megnyitásához. A ▲▼◀▶ majd **OK** gombokkal választhatja ki és nyithatja meg az egyes menü pontokat. A kilépéshez az aktuális menüből nyomja meg a **MENU** gombot.

5.2 Kép menü

| | |
|------------------------|---|
| <i>Kép mód</i> | Válassza ki az automatikus kép vezérlés módot. A választható lehetőségek <i>Dinamikus, Normál, Lágú és Felhasználói</i> . |
| <i>Színhőmérséklet</i> | Válassza ki a kép általános színárnyalatát. A választható beállítások <i>Hideg, Közepes, Meleg és Felhasználói</i> . |
| <i>Képarány</i> | Válassza ki a képarányt, a kijelzőhöz legjobban illeszkedően a video jel tartalmától függően, vagy az ön által megfelelően. A választható beállítások <i>16:9, 4:3, Just Scan, Zoom1 és Zoom2</i> . Megjegyzés: Egyes választási lehetőségek, nem érhetőek el minden jelforrás esetén. |
| <i>Zajszűrés</i> | Csökkenti a képen jelentkező zavarójeleket. A választható beállítások <i>Ki, Alacsony, Közepes és Magas</i> . |

A *Felhasználói* módban, megváltoztathatja a *Fényerő, Kontraszt, Szín és a Élesség* értékeket.

5.2.1 Kontraszt/Fényerő/Szín telítettség/Élesség

Ha a *Kép mód* beállítását *Egyedi* értékre állítja, akkor a következő beállításokat változtathatja meg:

Nyomja meg a ▲▼ gombokat és válassza ki a módosítani kívánt opciót, majd a ◀▶ gombokkal állítsa be a kívánt értéket.

| | |
|-------------------------|---|
| <i>Kontraszt</i> | Állítsa be a kép kontrasztját önnek megfelelően. |
| <i>Fényerő</i> | Állítsa be a kép fényerejét önnek megfelelően. |
| <i>Szín telítettség</i> | Állítsa be a szín telítettségét az önnek megfelelőre. |
| <i>Tint</i> | Nincs funkció |
| <i>Élesség</i> | Állítsa be a kép élességét önnek megfelelően. |

5.2.2 Szín hőmérséklet

Beállíthatja, módosíthatja a kép színhőmérsékletét.

A ▲▼ gombokkal válassza ki a *Szín hőmérséklet* opciót, majd nyomja meg az **OK** gombot a megnyitáshoz. A ▲▼ gombokkal állítsa be a megfelelő Színhőmérséklet értéket. (alapértelmezett: *Hideg, Normál, Meleg*).

| | |
|---------------|---|
| <i>Hideg</i> | A kép színhőmérsékletét a kék szín irányába tolja el. |
| <i>Normál</i> | A semleges színhőmérséklet beállítása. |
| <i>Meleg</i> | A kép színhőmérsékletét a piros szín irányába tolja el. |

5.2.3 Zajcsökkentés

A kép zajcsökkentése és a kép minőségnek javítása. A ▲▼ gombokkal válassza ki a *Noise Reduction/Zajcsökkentés*, menü pontot, majd nyomja meg az **OK** gombot.

| | |
|------------------------|--------------------------------------|
| <i>Ki</i> | A video zaj csökkentés kikapcsolása. |
| <i>Alacsony</i> | Alacsony video zajcsökkentés. |
| <i>Közepes</i> | Közepes video zajcsökkentés. |
| <i>Magas</i> | Magas video zajcsökkentés. |
| <i>Alapértelmezett</i> | Beállítás alapértelmezett értékre. |

5.3 Hang menü

| | |
|----------------------|--|
| <i>Hang mód</i> | Válassza ki az önnek megfelelő hang módot. A következő beállítások választhatóak <i>Normál, Zene, Film, Sport</i> és <i>Felhasználói</i> . |
| <i>Mélyhangzás</i> | Állítsa be a mélyhangzást. |
| <i>Magas hangzás</i> | Állítsa be a magas hangzást. |
| <i>Egyensúly</i> | Állítsa be a hang egyensúlyát a jobb és a baloldali hangszórók között (fülhallgató). |
| <i>Auto hangerő</i> | A hangerő automatikus szabályozása a bejövő hangerő szintjétől függően. A következő beállítások választhatóak <i>Be</i> és <i>Ki</i> . |
| <i>Tér hangzás</i> | Bekapcsolhatja a térfeldolgozást vezérlő rendszert. |
| <i>AD kapcsoló</i> | Bekapcsolhatja a <i>Audio description/Hangalámondás</i> funkciót, és beállíthatja, az AD hangerő értékeit. Amikor bekapcsolja a hangalámondás funkciót, egy narrátor elmondja a képen látható eseményeket, a vakok és látássérült felhasználók részére (a funkció csak DTV módban aktiválható, és a szolgáltatótól, sugárzástól függ). |

5.4 Csatorna

Nyomja meg a **MENU** gombot, fő menü megjelenítéséhez. Nyomja meg a ◀▶ gombokat és válassza ki a *Csatorna* menü pontot a főmenüben.

Nyomja meg a ▲▼ gombokat a használni kívánt opció kiválasztásához/beállításához a *Csatorna* menüben. A beállításához nyomja meg az **OK** gombot.

A beállítások befejezése után, nyomja meg az **OK** gombot, a mentéshez és az előző menüpontra való visszatéréshez. A lentebb felsorolt menü elemek elérhetősége az aktuálisan kiválasztott forrástól függenek. Használja az **INPUT** gombot másik jel forrás kiválasztásához.

5.4.1 Automatikus hangolás

Nyomja meg a ▲▼ gombokat és válassza ki az *Automatikus Hangolás-t*, válassza ki a *Hangolás típus-t*, majd, folytassa az **OK** gomb megnyomásával.

5.4.2 Antenna beállítás

Amennyiben a használt jelforrás a *DVB-S/S2* (Műholdas vétel), abban az esetben a *Dish Setup/Antenna Beállítás* menüben, beállíthatja a műhold és a hozzátartozó beállításokat, DiSeqC bemenet, és LNB típus. Ezek után a **KÉK** gombbal elindíthatja az *Auto Tuning/Keresés-t*. A *Manual Tuning/Kézi keresés* az *EPG* gombbal megnyitva a transzponder listát, majd a ▲▼ gombokkal kiválasztva és az **OK** gombbal kijelölve a lekeresni kívánt transzponder vagy transzpondereket, majd a **KÉK** gombot megnyomva.

5.4.3 DTV Kézi hangolás

Csatornák keresése, hangolása kézzel. A csatornák kézi keresés és tárolása. A ▲▼ gombokkal válassza ki a *DTV Kézi hangolás*-t. Majd nyomja meg az **OK** gombot a menü megnyitásához. Nyomja meg a ◀▶ gombokat a *Csatorna szám* kiválasztásához, majd nyomja meg az **OK** gombot a választott csatornán történő kereséshez, csatornák hangolásához. A keresés végén a készülék letárolja a csatornát(kat). A keresés megszakításához nyomja meg a **MENU** gombot.

5.4.4 ATV (Analog) TV csatornák kézi hangolása

Válassza ki a bejövő jel forrását ATV (Analog TV). Válassza ki a *Csatorna* menü pontot, majd válassza ki a *ATV kézi hangolás* opciót és nyomja meg az **OK** gombot a megnyitáshoz. A ▲▼ gombokkal válassza ki a *Tárolás 1* (a szám az adott tárolási pozíció száma), *Hangrendszer* és *Csatorna szám* értékeket. Majd válassza ki a keresés opciót és indítsa el az **OK** gomb megnyomásával. Nyomja meg a ▶ gombot, a keresés folytatásához, felfelé a frekvenciákon. Nyomja meg a ◀ gombot a keresés folytatásához lefelé a frekvenciákon. A keresés megáll amint a készülék csatornát talál, és a csatornatárolásra kerül a beállított csatorna pozícióba. A keresés leállításához nyomja meg a **MENU** gombot.

| | |
|-------------------------|--|
| <i>Csatorna szám CH</i> | Adja meg a csatornaszámot |
| <i>Szín rendszer</i> | Válassza ki a szín rendszert (Választható: AUTO, PAL, SECAM) |
| <i>Hangrendszer</i> | Válassza ki a hangrendszert |
| <i>Finomhangolás</i> | Állítsa be a csatorna frekvenciáját |
| <i>Keresés</i> | Indítsa el a csatornakeresést |

5.4.5 Csatorna beállítások

| | |
|--------------------------------|---|
| <i>Csatorna szerkesztése</i> | Csatornák szerkesztési lehetőségei. A távirányítón található SZÍNES GOMBOK használatával, kihagyhatja, átnevezheti, törölheti, vagy mozgathatja a csatornákat. Valamint a FAV gomb megnyomásával a kedvencekhez adhatja a csatornákat. |
| <i>Jel információ</i> | A jelenleg nézett DTV (digitális) csatorna információjának megjelenítése. Csak (DTV) Digitális adások vételénél érhető el. |
| <i>CI Információ</i> | Lehetőséget biztosít a felhasználó részére, hogy behelyezett CAM Modul által biztosított beállításokat megtekintse, módosítsa valamint a CAM Modulba behelyezett előfizetői kártya (Smart card) adatait megtekintse. |
| <i>Csatorna lista</i> | Kiválaszthatja, hogy melyik csatorna listát szeretné megjeleníteni, amikor a LIST gombot megnyomja. Választhat a <i>Fő lista</i> vagy a <i>Kedvencek lista</i> közül. |
| <i>Időzítés lista</i> | Nyomja meg a ▲▼ gombokat a <i>Csatorna menü</i> -ben. Válassza ki az <i>Időzítés listát</i> , majd nyomja meg az OK gombot a megnyitáshoz. A SZÍNES GOMBOKKAL módosíthatja a beállításokat. |
| <i>Szoftverfrissítés (USB)</i> | Nyomja meg az OK gombot, majd a ◀▶ gombok használatával válassza ki az <i>Igen</i> opciót, ha frissíteni kívánja a szoftvert, vagy válassza ki a <i>Nem</i> opciót ha vissza kíván térni a főmenüben. További információkért kérjük, olvassa el a 6.2.5 fejezetet. |

MEGJEGYZÉS:

Ehhez nyomja meg a *Menü* és az **OK** gombot a *Programszerkesztés* kiválasztásához (ezt a lehetőséget a távirányítón a **PROG** gomb megnyomásával is elérheti).

Csatorna mozgatójához válassza ki azt a **FEL/LE** vagy a **CH +/-** gomb segítségével, majd nyomja meg a **SÁRGA** gombot. Kétféle módon mozgathatjuk a csatornát:

1. A távirányítón a **0 ~ 9** gombokkal írja be az új pozíció számát, majd erősítse meg az **OK** vagy **SÁRGA** gombbal. A kiválasztott csatornát át akarja helyezni az új pozícióba.
2. Nyomja meg a **FEL/LE** gombot, és mozgassa a csatornát a választott pozícióba. Erősítse meg az **OK** gombbal

5.5 Idő menü

Nyomja meg a **MENU** gombot, a fő menü megnyitásához. A **◀▶** gombokkal válassza ki az *Idő* menüt. A **▲▼** gombok megnyomásával választhatja ki a további beállításokat. A beállítások elvégzése után nyomja meg az **OK** gombot az előző menüre való visszatéréshez.

| | |
|------------------------------|--|
| <i>Óra</i> | Az idő automatikusan beállításra kerül a sugárzott jelből. Nem szükséges kézzel beállítani. Amennyiben a szolgáltatója nem sugározza az időt, akkor a OK gomb megnyomásával beállítható a dátum és az idő, a ▲▼◀▶ gombok segítségével. |
| <i>Időzóna</i> | A ▲▼◀▶ gombokkal válassza ki a megfelelő <i>Időzóna</i> értékét. |
| <i>Elalvás időzítés</i> | A ▲▼ gombokkal válassza ki az <i>Elalvás időzítés</i> menü pontot. A választható értékek: <i>Ki, 10 perc, 20 perc, 30 perc, 60 perc, 90 perc, 120 perc, 180 perc, és 240 perc.</i> |
| <i>Automatikus készenlét</i> | Ezzel a funkcióval beállíthatja a készülék automatikus készenlétbe kapcsolási idejét. Válassza ki és állítsa be az önnek megfelelő értéket: <i>2H, 3H, 4H</i> vagy <i>Ki</i> funkció kikapcsolásához. |
| <i>OSD Idő</i> | Ezzel a funkcióval beállíthatja, hogy milyen hosszú ideig legyen látható a képernyőn az információs sáv. Válasszon a következők közül <i>5s, 15s</i> vagy <i>30s.</i> |

5.6 ZÁROLÁS

Nyomja meg a **MENU** a fő menü megjelenítéséhez. A **◀▶** gombokkal válassza ki a **ZÁROLÁS** menüt. A **▲▼** gombokkal válassza ki a *Rendszer zár* menü pontot. A következő beállításokat érheti el:

| | |
|--------------------------|--|
| <i>Rendszer zár</i> | Ebben az opcióban be vagy kikapcsolhatja a jelszavas védelmet. Nyomja meg az OK gombot, a funkció <i>Be</i> vagy <i>Ki</i> kapcsolásához. |
| <i>Jelszó beállítása</i> | A gyárilag beállított (alapértelmezett) jelszó: 0000. A jelszó megváltoztatásához nyomja meg az OK gombot és kövesse a menüben megjelenő utasításokat. |
| <i>Csatorna zárolás</i> | Ezzel az opcióval meggátolhatja egyes csatornák megjelenítését/megtekintését. Nyomja meg az OK gombot a csatorna lista megjelenítéséhez, majd a ▲▼ gombokkal válassza ki a zárolni kívánt csatornát. Nyomja meg a ZÖLD gombot a kijelölt csatorna zárolásához. Ismételje meg a lépéseket, a további csatorna zárolásához. |
| <i>Szülői felügyelet</i> | Nyomja meg az OK gombot a megnyitáshoz, majd állítsa be a megfelelő korhatárt a gyermekek részére, majd nyomja meg a ▲▼ gombokat. |

5.7 Beállítás Menü

| | |
|------------------|--|
| <i>OSD Nyelv</i> | Válassza ki az önnek megfelelő <i>OSD menü nyelv</i> -et. A gyárilag beállított nyelv az <i>English/Angol</i> . A ▲▼ gombokkal válassza ki a megfelelő nyelvet. |
|------------------|--|

| | |
|----------------------------------|--|
| Audio Nyelv | A ◀▶ gombokkal válassza ki az <i>Elsődleges</i> és <i>Másodlagos</i> Audio nyelv beállítását. Majd a ▲▼ és a ◀▶ gombokkal válassza ki a megfelelő Audio nyelvet, hangsávot. |
| Felirat Nyelv | A ▲▼ és a ◀▶ gombokkal válassza ki a <i>Felirat Nyelv</i> menü pontot, és nyomja meg az OK gombot a megnyitáshoz. |
| Ország | Itt az első telepítésnél kiválasztott országot mutatja a készülék. |
| Gyári Beállítások visszaállítása | A ▲▼ gombokkal válassza ki az opciót, majd nyomja meg az OK gombot, ezután adja meg a PIN kódot. Ezzel törli az összes a menüben elvégzett beállítást, és a telepített csatornákat. A TV készülék beállításai a gyári értékekre állnak vissza, és az <i>Első telepítés</i> -hez tér vissza. 3. Fejezet. |
| Verzió Információ | A készüléken jelenleg használt szoftver verzióját jeleníti meg. |
| HDMI CEC | Kérjük, olvassa el az 5.7.1 fejezetet. |
| Otthon/Bolt | Válthat az <i>Otthon</i> mód és a <i>Bolt</i> módok között. Bolt üzemmód esetén a fényerő magasabb és az Automatikus készenlét opciót ki van kapcsolva. |
| USB Clone | Ebben az opcióban lehetősége van a csatorna lista USB tárolóeszköze mentésére. Csatlakoztasson egy USB tárolóeszközt és válassza ki a <i>Mentés</i> opciót, majd nyomja meg az OK gombot. A mentett lista későbbi visszatöltéshez válassza ki a "Visszaállítás" opciót és nyomja meg az OK gombot. |

5.7.1 HDMI CEC

| | |
|--------------------------------|---|
| CEC Vezérlés | A ◀▶ gombokkal kapcsolhatja <i>be</i> vagy <i>ki</i> módba a HDMI CEC vezérlést. |
| Audio Vevő | A ◀▶ kapcsolhatja <i>be</i> vagy <i>ki</i> az Audio vevő opciót. |
| Eszköz Automatikus kikapcsolás | A ◀▶ gombokkal kapcsolhatja <i>be</i> ezt a funkciót. Amennyiben kikapcsolja a TV készülékét a csatlakoztatott eszköz is kikapcsol automatikusan. |
| TV Automatikus Bekapcsolás | A ◀▶ gombokkal válassza ki és kapcsolja <i>be</i> ezt az opciót. Amennyiben a csatlakoztatott eszközt bekapcsolja a TV készülék is automatikusan bekapcsolódik. |
| Eszköz lista | Nyomja meg az OK gombot a csatlakoztatott eszközök listájának megjelenítéséhez. |
| Eszköz Menü | Az eszköz menü megnyitása |

6.0 USB

6.1 Az USB lejátszó mód használata

1. Előfordulhat, hogy egyes USB tárolóeszközök nem kompatibilisek a TV készülékkel, hogy folyamatos lejátszást biztosítsanak.
2. Készítsen biztonsági mentést a tároló eszközön tárolt adatairól, mielőtt csatlakoztatná azt a TV készülékhez a váratlan meghibásodásból eredő adatvesztés elkerülése végett. A STRONG nem vállal semmilyen felelősséget, az esetleges adatvesztésből eredő károkért, kellemetlenségeikért. Az adatok épségének megőrzése és az adatok mentése a felhasználó feladata és felelőssége.
3. Nagyméretű fájlok esetén, az adatok feldolgozása és beolvasása tovább tarthat.

4. A csatlakoztatott eszköz észlelési ideje eltérő lehet típusonként.
5. Ügyeljen arra, hogy a TV készülék ne legyen USB módban, amikor az USB tárolóeszközt csatlakoztatja vagy eltávolítja, mert ez esetben a tárolóeszköz vagy a rajta található adatok megsérülhetnek.
6. Kérjük, csak olyan USB tárolóeszközt használjon, amely FAT16, FAT32 vagy NTFS fájlrendszerre van formázva Windows operációs rendszer alatt. NTFS fájlrendszer esetén csak lejátszás lehetséges. Amennyiben az eszközt más operációs rendszer alatt vagy egyéb alkalmazásból formázták meg, amely nem támogatott a Windows operációs rendszer által, azt a TV készülék nem biztos, hogy észlelni fogja, vagy nem fog megfelelően működni.
7. USB HDD (Hard Disk Drive) csatlakoztatása. Amennyiben külső USB HDD-t kíván csatlakoztatni, amely nem rendelkezik külső hálózati adapterrel, kérjük, a csatlakoztatás előtt ellenőrizze, hogy a csatlakoztatni kívánt HDD áramfelvétele nem haladja meg a készülék által maximálisan leadható 500mA-t. Egyébként biztonsági okokból a TV készülék, készenléti módba kapcsol, majd el kell távolítania a csatlakoztatott USB HDD-t a TV készülékről, és újra kell indítania a TV készüléket.
8. Az "Nem támogatott fájl" üzenet jelenik meg, ha a fájl formátuma nem támogatott vagy a fájl hibás vagy sérült.
9. Az FHD nagy képek megjelenítéséhez időre van szükség, várjon, amíg feldolgozásra kerül, ezt nem a TV okozza.
10. Előfordulhat, hogy a TV készülék nem támogat néhány multimédia fájlt, amelyeknek megváltozott vagy továbbfejlesztett a dekódolási formátuma, vagy más továbbfejlesztett technikai paramétere van.
11. Kérjük, olvassa el a **9. Appendix** függelékét a támogatott fájlformátumokról USB lejátszás esetén.

6.2 USB menü

Nyomja meg a **SOURCE** gombot és válassza ki az **USB** forrást. A csatlakoztatott USB tárolóeszközéről megtekintheti a filmjeit, zenéit, és képeit. Válassza ki a megjeleníteni kívánt média típusát: *Film, Zene, Kép, vagy szöveg*. Nyomja meg az **OK** gombot, a képernyőn a csatlakoztatott USB tárolóeszköz jelenik meg, nyomja meg az **OK** gombot ismét, az elérhető könyvtárak és fájlok megtekintéséhez. A **▲▼** vagy a **◀▶** gombokkal válasszon ki egy könyvtárat és nyomja meg az **OK** gombot a könyvtár megnyitásához, majd válasszon ki egy fájlt. Jelölje ki a lejátszandó fájlt, majd indítsa el a lejátszást a **▶||** gombbal. Nyomja meg a **■** gombot a lejátszás megállításához és a visszalépéshez egy könyvtárral feljebb. Ismételten nyomja meg a **RETURN** gombot a visszalépéshez egy könyvtárral feljebb.

MEGJEGYZÉS:

A média típus kiválasztásával például: *Movie/Film*, a könyvtárakban csak az adott média típushoz tartozó fájlok kerülnek megjelenítésre, más fájltypusok és fájlformátumok nem láthatóak.

6.2.1 Film lejátszása

Fig. 6

A lejátszás közben, nyomja meg az **INFO** vagy az **OK** gombot a menüsáv megjelenítéséhez vagy bezárásához (6. ábra). Az **USB vezérlés gombok** megnyomásával végrehajthatja a szükséges funkciókat.

Lejátszás és Szünet/Leállítás/Előző/Következő

Nyomja meg a **▶||** a lejátszáshoz vagy a lejátszás szüneteltetéséhez. Nyomja meg a **■** gombot a lejátszás leállításához. Nyomja meg a **◀▶** gombokat, az előző vagy a következő video fájl lejátszásához. Nyomja meg az **INFO** gombot

| | |
|-----------------------------|--|
| | és a ◀▶ gombokkal jelölje ki a megfelelő ikont a vezérlő sávon, majd nyomja meg az OK gombot a választott funkció végrehajtásához. |
| <i>Pörgetés előre/Hátra</i> | Nyomja meg és tartsa lenyomva a ◀▶ gombokat néhány másodpercig a lejátszás előre vagy hátra tekeréséhez, ahogy ön kívánja, majd nyomja ▶ a lejátszás folytatásához az adott pillanattól. |
| <i>Lejátszási mód</i> | Jelölje ki a megfelelő ikont, majd nyomja meg az OK gombot, a másik lejátszási módba kapcsoláshoz. |
| <i>Információ</i> | Jelölje ki a megfelelő ikont, majd nyomja meg az OK gombot, a lejátszott video információinak megjelenítéséhez. |
| <i>Képarány</i> | Jelölje ki a gombot, majd nyomja meg az OK gombot, a megjelenítési mód kiválasztásához. |

6.2.2 Zene lejátszása

Fig. 7

Nyomja meg az **INFO** gombot a menü sáv megjelenítéséhez vagy bezárásához (Fig. 7). Nyomja meg az **USB control buttons/USB vezérlő gombokat** a távirányítón az elérhető funkciók használatához.

Lejátszás és Szünet/Ledállitás/Előző/Következő

Nyomja meg a ▶|| gombot a lejátszáshoz, vagy a szüneteltetéshez. Nyomja meg a ■ gombot a lejátszás leállításához. Nyomja meg a ◀▶ gombokat az előző vagy a következő fájl lejátszásához. Nyomja meg a ◀▶ gombokat, hogy kijelölje a megfelelő ikont a vezérlő sávon, majd nyomja meg az OK gombot. A TV választott funkciót hajtja végre.

| | |
|-----------------------------|---|
| <i>Pörgetés Előre/Hátra</i> | Nyomja meg és tartsa lenyomva a ◀▶ gombokat néhány másodpercig, a lejátszás előre vagy hátra tekeréséhez, majd nyomja meg a ▶ gombot a lejátszás folytatásához az adott ponttól. |
| <i>Ismétlés</i> | Jelölje ki az ikont, majd nyomja meg az OK gombot. Állítsa be a kívánt ismétlési módot: <i>Nincs</i> az ismétlés kikapcsolása, <i>1</i> egy szám ismétlése és az <i>Összes</i> a teljes lista ismétlése amint a végére ért. |
| <i>Információ</i> | Jelölje ki az ikont, majd nyomja meg az OK gombot, a lejátszott fájl információinak megjelenítéséhez. |





MEGJEGYZÉS:

- Ha egy vagy több fájlt kijelölt a lejátszási listából, akkor a  gombokkal csak a kijelölt fájlokat fogja lejátszani.
- Ebben a menüben csak a támogatott fájltypusok kerülnek megjelenítésre.
- Más kiterjesztésű fájlok nem kerülnek megjelenítésre, még akkor sem, ha ugyan arra az USB tárolóeszköze kerültek mentésre.
- A túlmodulált mp3 fájl lejátszásakor előfordulhat, hogy torzított hang hallható.
- A TV készülék támogatja a dalszöveg/lyrics megjelenítését (Angol nyelven). A soronként maximálisan megjeleníthető karakterek száma 48.
- Ha szeretné, hogy megjelenjen a dalszöveg a zene lejátszása közben, akkor ugyan abban a könyvtárban kell elhelyeznie a lyrics fájlt, és a fájl nevének meg kell egyeznie a zenei fájl nevével valamint a fájl kiterjesztése ".lrc", kell, legyen.

6.2.3 Képek megjelenítése**Fig. 8**

Nyomja meg az **INFO** vagy a  gombot az menü sáv megjelenítéséhez. (Fig. 8). Nyomja meg az **USB control buttons/USB vezérlő gombokat** a távirányítón az elérhető funkciók használatához.

Lejátszás és Szünet/Ledlítés/Előző/Következő

Nyomja meg a  gombot a lejátszás elindításához vagy szüneteltetéshez. Nyomja meg a  gombot a lejátszás leállításához. Nyomja meg a  gombokat, hogy megjelenítse az előző vagy a következő képet. Nyomja meg a  gombokat hogy kijelölje a megfelelő ikont a vezérlő sávon, majd nyomja meg az **OK** gombot. A TV a választott hajtja végre.

Ismétlés

Jelölje ki az ikont, majd nyomja meg az **OK** gombot. A következő ismétlési módok közül választhat: *Nincs* ismétlés kikapcsolása, *1* egy ismétlése *Összes* a teljes lista ismétlése amint a végére ért.

Információ

Jelölje ki az ikont, majd nyomja meg az **OK** gombot, a kép információinak megjelenítéséhez.





Forgatás

Jelölje ki az ikont, a menü sávon, majd nyomja meg az **OK** gombot, hogy elforgassa a képet az óramutató szerint vagy az óramutatóval ellentétes irányba 90 fokkal.

Nagyítás/Kicsinyítés

Jelölje ki az ikont a menü sávon, majd nyomja meg az **OK** gombot, a kép nagyításához, vagy kicsinyítéséhez.







Nézet mozgatása

Kép nagyítása módban, használhatja ezt a funkciót, Jelölje ki az ikont, majd nyomja meg az **OK** gombot, majd a     mozgathatja a képet.

MEGJEGYZÉS:

A nézet mozgatása  funkció csak akkor érhető el, ha a kép nagyítva van.

6.2.4 Szöveges dokumentumok böngészése

A  gombokkal válassza ki a *Text* menü pontot a fő menüben. Majd a  gombokkal válassza ki a meghajtót, és nyomja meg az **OK** gombot a megnyitáshoz. Válassza ki a megjeleníteni kívánt fájlt a     és nyomja meg az **OK** gombot. Az **OK** gomb megnyomásával egy lépést vissza léphet. Nyomja meg a  gombokat, és válassza ki a *vissza* opciót, az előző menü megjelenítéséhez.

6.2.5 Szoftverfrissítés USB-ről

Időről-időre ellenőrizheti, hogy van-e elérhető szoftverfrissítés. Ehhez látogasson el a www.strong.tv weboldalunkra. Keressen rá a modell számra, a honlapunk szerviz és támogatás oldalán. Amennyiben elérhető a szoftverfrissítés, töltsön le, és másolja fel egy USB tárolóeszköz főkönyvtárába. Csatlakoztassa az USB tárolóeszközt a TV készülékhez. Majd a TV készülék távirányítóján, nyomja meg **▲▼** gombokat, válassza ki a *Szoftverfrissítés (USB)* menü pontot a *Beállítás* menüben. A szoftver frissítés megerősítéséhez nyomja meg a **▶ Igen** gombot. A frissítés befejezése után a készülék újraindul.

7.0 HIBAELHÁRÍTÁS

Mielőtt kapcsolatba lépne a szervizzel, kérjük, ellenőrizze a következő információkat a lehetséges hibákról és azok megoldásairól. Amennyiben a TV továbbra sem működik miután ellenőrizte ezeket, kérjük, lépjen kapcsolatba a helyi szervizzel vagy a STRONG forgalmazójával, vagy az értékesítési ponttal. Továbbá lehetősége van email-t küldeni a termék támogatás részére www.strong.tv honlapon keresztül.

| Probléma | Lehetséges oka, és megoldása |
|------------------------------|---|
| Nincs kép, nincs hang | <ol style="list-style-type: none"> 1. Ellenőrizze a biztosítékokat. 2. Csatlakoztasson egy másik elektromos eszközt ugyan abban a konnektorba, ellenőrizze a működését. 3. A hálózati dugó nem csatlakozik megfelelően a konnektorba. 4. Ellenőrizze a bejövő jel forrását. |
| Nincs szín | <ol style="list-style-type: none"> 1. Állítsa át a szín rendszert a menüben. 2. Állítsa be a színtelítettséget a menüben. (Saturation) 3. Próbáljon ki másik műsort vagy csatornát. Lehetséges, hogy Fekete- Fehér műsort néz. |
| A távirányító nem működik | <ol style="list-style-type: none"> 1. Cserélje ki az elemeket. 2. Az elemek nincsenek megfelelően behelyezve. 3. A TV készülék előlapján található szenzor és a távirányító között valamilyen tárgy helyezkedik el, ami gátolja a távirányító jelének a vételét, próbál ki más irányból a távirányítót. 4. A készülék nincs csatlakoztatva az elektromos hálózatra. |
| Nincs kép, csak hang | <ol style="list-style-type: none"> 1. Állítsa be a fényerőt és a kontrasztot. 2. Adás hiba. |
| Nincs hang, csak kép | <ol style="list-style-type: none"> 1. Nyomja meg a hangerő növelése gombot. 2. Le van némítva a készülék, nyomja meg a  gombot a hang visszaállításához. 3. Állítsa át a hangrendszert. 4. Adás hiba. |
| Rendellenes hullámok a képen | Ezt általában helyi interferencia okozza, úgymint gépjárművek, lámpák, hajszártók. Állítsa be az antennát, hogy csökkentse a nem várt helyi zavarok okozta interferenciákat. |

| Probléma | Lehetséges oka, és megoldása |
|---|--|
| Fehér pöttyök, kockásodás és interferencia | Amennyiben az antenna a vételi határon van a televíziós jel vétele gyenge, a képen hibák jelentkeznek, mint például fehér pöttyök, kockásodás, vagy az adás folytonossága megszakad. Amennyiben gyenge a jel, szükséges lehet tetőantenna felszerelése vagy a meglévő antenna áthelyezése a vételi jel szintjének emeléséhez. <ol style="list-style-type: none"> 1. Próbálja meg módosítani az antenna helyzetét és irányát. 2. Ellenőrizze a csatlakozásokat. 3. Analóg csatorna esetén használja a finomhangolást (Fine-Tune). 4. Próbálja ki a vételt másik csatornán. Előfordulhat adás hiba/sugárzási probléma. |
| Szellemkép | A szellemképet a televízió által vett több irányból érkező jelek okozzák. Az egyik a közvetlenül vett jel, a másik egy visszavert jel, magas épületről, hegy vagy domboldalról, vagy egyéb objektumokról. Az antenna irányának vagy helyzetének megváltoztatásával próbálja meg javítani a vételi minőséget. |
| Rádió frekvenciás interferencia | Ez az interferencia, mozgó hullámokat vagy átlós csíkokat jelenít meg a képernyőn, vagy egyes esetekben a kontraszt csökkenését okozhatja. Keresse meg a rádiós interferenciát okozó eszközt, és kapcsolja ki és áramtalanítsa azt. |
| A video lejátszása kép megállást/kockásodást vagy egyéb képtorzulást okoz, főleg HD tartalom esetén | Az USB eszköz Olvasási/Írási sebessége túl alacsony. Ellenőrizze, hogy az USB eszköz sebessége elégséges. A Pen drive-ok (USB stickek) nem feltétlenül biztosítják a folyamatos írási/olvasási sebességet. |
| Nincs jel, gyenge a jel, szakadozik a vétel. | <p>e) A kábelek és csatlakozások meglazultak, pára nedvesség került a kábelek és csatlakozások pontjaiba. Sűrű eső esik, erős vihar van jelenleg.</p> <p>Ellenőrizze a kábelek épségét és a csatlakozási pontokon a csatlakozókat és a rögzítéseket. Ellenőrizze az antennát és a LNB-t/Fejet. Várja, meg amíg az eső, vagy a vihar elcsendesedik, elmúlik. Kérje helyi antennszerelő tanácsát, segítségét.</p> <p>f) A műholdvevő antenna nem a megfelelő antennára van irányítva.</p> <p>Állítsa be az antennát a megfelelő műholdra. Kérje helyi antennszerelő segítségét.</p> <p>g) A műholdvevő antenna túl kicsi, a környező, fák épületek takarják a vételt.</p> <p>Cserélje ki az antennát nagyobb méretű antennára, vagy változtassa meg az antenna jelenlegi pozícióját.</p> <p>h) Az antenna jel túl erős túl nagy az antenna.</p> <p>Csatlakoztasson egy csillapítót a antenna kábelére, LNB bemenethez közel. Kérje helyi antennszerelő tanácsát, segítségét.</p> |
| Rossz a kép/Hibás kockásodó megálló kép erős esőben. | Az erős eső csökkentheti a műholdas jeleket, bizonyos jelszint alatt, kockásodás jelentkezhet. |
| | Ellenőrizze, hogy az antennája megfelelően van felszerelve, csökkentve az eső okozta zavarokat. Ha kétségei vannak, kérje helyi antennszerelő segítségét, tanácsát. |

MEGJEGYZÉS:

Amennyiben a probléma fenti javaslatok/megoldások után továbbra is fenn áll, kérjük lépjen kapcsolatba a helyi szerviz központtal, vagy küldjön egy támogatást kérő email-t a weboldalunkon keresztül www.strong.tv.

8.0 SPECIFIKÁCIÓ

Audio

Audio kimenet: 8 W

Video

Vételi módok/frekvenciák: DVB-T/T2: 174 MHz-230 MHz; 470 MHz-860 MHz
DVB-C: 50-858 MHz
DVB-S/S2: 950 MHz-2150 MHz

Rendszerek: DTV: DVB-T/T2, DVB-S/S2, DVB-C
ATV: PAL/SECAM (BG/DK/1)
AV: PAL, NTSC

Csatlakozók

1x ANT/CABLE IN – Antenna, kábeltévé bemenet
1x SAT IN – Műholdvevő antenna bemenet
1x CI+
2x HDMI
1x S/PDIF (Koaxiális)
1x AV IN
1x USB
1x VGA
1x Fejhallgató

Általános adatok

Üzemi feszültség: 100 ~ 240 V AC 50/60 Hz
Áramfelvétel: 40": max. 76 W, typ. 52 W
Áramfelvétel készenléti állapotban: 40": <0.5 W
Működési hőmérséklet tartomány: -2 °C ~ +35 °C
Tárolási hőmérséklet tartomány: -15 °C ~ +45 °C
Működési páratartalom: 20% ~ 80% RH, Nem kondenzáló
Tárolási páratartalom: 10% ~ 90% RH, Nem kondenzáló
Méretek (SzéxMéxMax) mm: 40": 901 x 252 x 511,3
Nettó súly: 40": 6,4 kg

JÓTÁLLÁSI JEGY

Forgalmazó Vállalkozás neve és címe: STRONG CEE Kft, Puskás Tivadar u. 14. 2040 Budaörs, Hungary. (továbbiakban: Vállalkozás vagy Forgalmazó)

Fogyasztási cikk megnevezése:

Fogyasztási cikk típusa:

Fogyasztási cikk gyártási száma:

Gyártó/Importáló: STRONG Ges.m.b.H., Franz-Josefs-Kai 1, 1010 Bécs, Ausztria.

Az értékesítést végző vállalkozás neve és címe:

Szerződéskötés időpontja:év hó nap (P.H.) aláírás

A termék fogyasztó részére való átadásának vagy (amennyiben azt a vállalkozás, illetve annak megbízottja végzi) az üzembe helyezés időpontja:év.....hó.....nap

KIJAVÍTÁS ESETÉN TÖLTENDŐ KI!

| | |
|---|--|
| A jótállási igény bejelentésének időpontja: | |
| Kijavításra átvétel időpontja: | |
| Hiba oka: | |
| Kijavítás módja: | |
| A termék fogyasztó részére való visszaadásának időpontja: | |
| A jótállás – kijavítás időtartamával meghosszabbított – új határideje: (nem kötelező megadni) | |
| A jótállási igény bejelentésének időpontja: | |
| Kijavításra átvétel időpontja: | |
| Hiba oka: | |
| Kijavítás módja: | |
| A termék fogyasztó részére való visszaadásának időpontja: | |
| A jótállás – kijavítás időtartamával meghosszabbított – új határideje: (nem kötelező megadni) | |
| A jótállási igény bejelentésének időpontja: | |
| Kijavításra átvétel időpontja: | |
| Hiba oka: | |
| Kijavítás módja: | |
| A termék fogyasztó részére való visszaadásának időpontja: | |
| A jótállás – kijavítás időtartamával meghosszabbított – új határideje:(nem kötelező megadni) | |

KICSERÉLÉS ESETÉN TÖLTENDŐ KI!

Kicserélés ténye:

Kicserélés időpontja:

A szerviz telefonszáma: +36-1-445-2610

email: support_hu@strong.tv

weblap: www.strong.tv

TÁJÉKOZTATÓ A JÓTÁLLÁSI JOGOKRÓL

A jótállás időtartama 2 év. A jótállási határidő a fogyasztási cikk fogyasztó részére történő átadása, vagy ha az üzembe helyezést a vállalkozás vagy annak megbízottja végzi, az üzembe helyezés napjával kezdődik.

Nem tartozik jótállás alá a hiba, ha annak oka a termék fogyasztó részére való átadását követően lépett fel, így például, ha a hibát

- szakszerűtlen üzembe helyezés (kivéve, ha az üzembe helyezést a vállalkozás, vagy annak megbízottja végezte el, illetve ha a szakszerűtlen üzembe helyezés a használati-kezelési útmutató hibájára vezethető vissza),
- rendeltetésellenes használat, a használati-kezelési útmutatóban foglaltak figyelmen kívül hagyása,
- helytelen tárolás, helytelen kezelés, rongálás, elemi kár, természeti csapás okozta.

Jótállás keretében tartozó hiba esetén a fogyasztó

- elsősorban – választása szerint – kijavítást vagy kicserélést követelhet, kivéve, ha a választott jótállási igény teljesítése lehetetlen, vagy ha az a vállalkozásnak a másik jótállási igény teljesítésével összehasonlítva aránytalan többletköltséget eredményezne, figyelembe véve a szolgáltatás hibátlan állapotban képviselt értékét, a szerződésszegés súlyát és a jótállási igény teljesítésével a fogyasztónak okozott érdeksérelmet.
- ha a vállalkozás a kijavítást vagy a kicserélést nem vállalta, e kötelezettségének megfelelő határidőn belül, a fogyasztó érdekeit kímélve nem tud eleget tenni, vagy ha a fogyasztónak a kijavításhoz vagy a kicseréléshöz fűződő érdeke megszűnt, a fogyasztó – választása szerint – a vételár arányos leszállítását igényelheti, a hibát a vállalkozás költségére maga kijavíthatja vagy mással kijavíttathatja, vagy elállhat a szerződéstől. Jelentéktelen hiba miatt elállásnak nincs helye.

A fogyasztó a választott jogáról másira térhet át. Az áttéréssel okozott költséget köteles a vállalkozásnak megfizetni, kivéve, ha az áttérésre a vállalkozás adott okot, vagy az áttérés egyébként indokolt volt. Ha a fogyasztó a termék meghibásodása miatt a vásárlástól (üzembe helyezettől) számított három munkanapon belül érvényesít csereigényét, a vállalkozás nem hivatkozhat aránytalan többletköltségre, hanem köteles a terméket kicserélni, feltéve, hogy a meghibásodás a rendeltetészerű használatot akadályozza.

A kijavítást vagy kicserélést – a termék tulajdonságaira és a fogyasztó által elvárható rendeltetésre figyelemmel – megfelelő határidőn belül, a fogyasztó érdekeit kímélve kell elvégezni. A vállalkozásnak törekednie kell arra, hogy a kijavítást vagy kicserélést legfeljebb tizenöt napon belül elvégezze. A kijavítás során a termékbe csak új alkatrész kerülhet beépítésre.

Nem számít bele a jótállási időbe a kijavítási időnek az a része, amely alatt a fogyasztó a terméket nem tudja rendeltetészerűen használni. A jótállási idő a terméknek vagy a termék részének kicserélése (kijávítása) esetén a kicserélt (kijavított) termékre (termékrészre), valamint a kijavítás következményeként jelentkező hiba tekintetében újból kezdődik. A jótállási kötelezettség teljesítésével kapcsolatos költségek a vállalkozás terhelik.

A rögzített bekötésű, illetve a 10Kg-nál súlyosabb, vagy tömegközlekedési eszközön kézi csomagként nem szállítható terméket – a járművek kivételével – az üzemeltetés helyén kell megjavítani. Ha a javítás az üzemeltetés helyén nem végezhető el, a le- és felszerelésről, valamint az el- és visszaszállításról a forgalmazó vállalkozás vagy – a javítószolgáltatónál közvetlenül érvényesített javítás iránti igény esetén – a javítószolgálat gondoskodik.

A jótállás nem érinti a fogyasztó törvényen alapuló – így különösen kellek- és termékszavatossági, illetve kártérítési – jogainak érvényesítését. Fogyasztói jogvita esetén a fogyasztó a megyei (fővárosi) kereskedelmi és iparkamarák mellett működő békéltető testület eljárását is kezdeményezheti www.bekeltetes.hu. A jótállási igény a jótállási jeggyel érvényesíthető. Jótállási jegy fogyasztó rendelkezésére bocsátásának elmaradása esetén a szerződés megkötését bizonyítottan kell tekinteni, amennyiben az ellenérték megfizetését igazoló bizonylatot – az általános forgalmi adóról szóló törvény alapján kibocsátott számlát vagy nyugtát – a fogyasztó bemutatja. Ebben az esetben a jótállásból eredő jogok az ellenérték megfizetését igazoló bizonylattal érvényesíthetőek.

A fogyasztó jótállási igényét a vállalkozásnál érvényesítheti. Fogyasztó az alábbi javítószolgálat(ok)nál (szerviznél) közvetlenül is érvényesítheti javítási igényét:

A szervíz telefonszáma: +36-1-445-2610

email: support_hu@strong.tv

weblap: www.strong.tv

A vállalkozás a minőségi kifogás bejelentésekor a fogyasztó és vállalkozás közötti szerződés keretében eladott dolgokra vonatkozó szavatossági és jótállási igények intézésének eljárási szabályairól szóló 19/2014. (IV. 29.) NGM rendelet (a továbbiakban: NGM rendelet) 4. §-a szerint köteles – az ott meghatározott tartalommal – jegyzőkönyvet felvenni és annak másolatát haladéktalanul és igazolható módon a fogyasztó rendelkezésére bocsátani. A vállalkozás, illetve a javítószolgálat (szervíz) a termék javításra való átvételekor az NGM rendelet 6. §-a szerinti elismervény átadására köteles.

A javítással kapcsolatban a jótállási jegy mellé csatoltnak a javítószolgálat munkalapot ad ki, amely tartalmazza a hiba bejelentésének idejét, a termék átvételének idejét, a hiba okát, a javítás módját, a javítás elkészülésének, illetve az erről szóló értesítésnek, vagy postázásának idejét, valamint a jótállás új határidejét.