

STRONG

LED TV with DVB-T2/C/S2
SRT40FC4003



User Manual
Bedienungsanleitung
Manuel utilisateur
Manuale utente
Manual do Utilizador
Инструкции за употреба
Руководство пользователя
Посібник користувача
Användar Manual
Uživatelská příručka
Navodila za uporabo

Korisnički priručnik
Uputstvo za rukovanje
Používateľská príručka
Használati útmutató
Käyttöohje
Brukermanual
Manual del Usuario
Gebruiksaanwijzing
Brugervejledning
Manual de Utilizare
Instrukcja obsługi

Fig. 1a

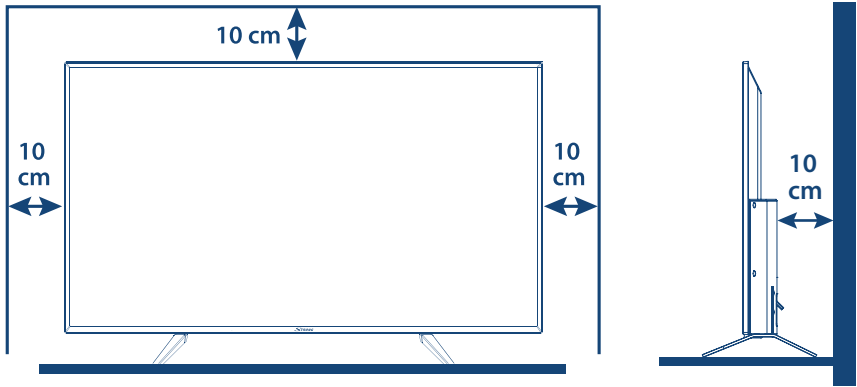

Fig. 1b

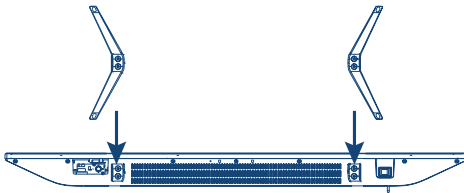

Fig. 1c

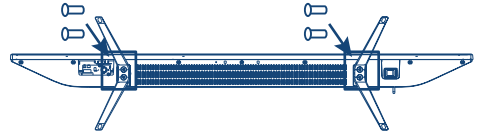

Fig. 2

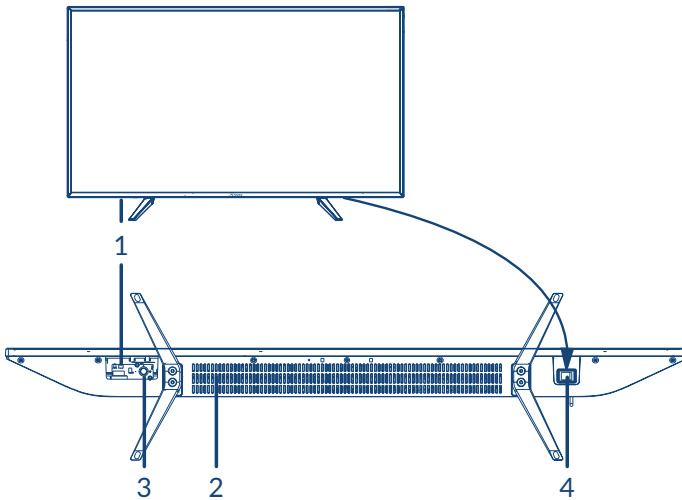

Fig. 3a



Fig. 3b



Fig. 4

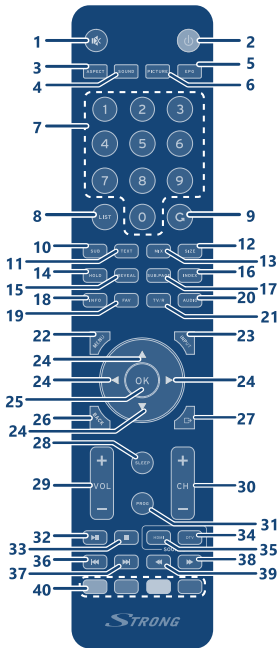

Fig. 5

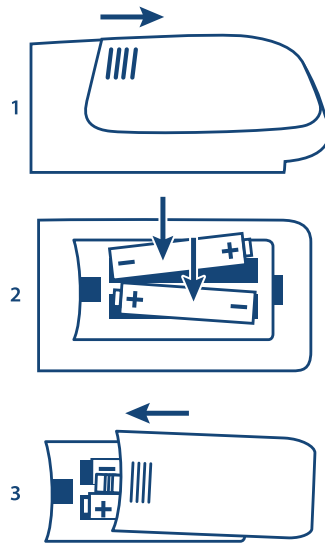

Fig. 6



Fig. 7



Fig. 8

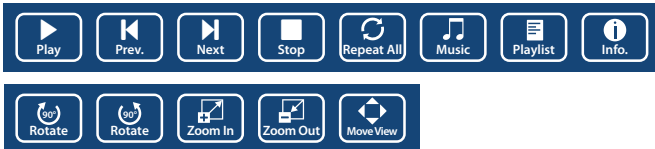

SERVICE CENTER

AT	 support_at@strong.tv  0820 400 150 (€ 0,12/Min. österr. Festnetz)	HU	 support_hu@strong.tv  +36 1 445 26 10
BG	 support_bg@strong.tv  +359 32 634451	IT	 support_it@strong.tv  199 404 032 Da rete fissa 24,8 cent. al min. 12,5 cent. scatto alla risposta Da rete mobile max 49 cent. al min. 15,6 cent. scatto alla risposta
CZ	 support_cz@strong.tv  844 44 44 90	NL	 support_nl@strong.tv
DE	 support_de@strong.tv  0180 501 49 91 (€ 0,14/Min. deutsches Festnetz) (€ 0,42/Min. max. Mobilfunknetze)	PL	 support_pl@strong.tv  801 702 017
DK	 support_dk@strong.tv	PT	 support_pt@strong.tv  +351 2 100 06 125
ES	 support_es@strong.tv  +34 91 119 61 76	SK	 support_sk@strong.tv  0850 15 05 50
FR	 support_fr@strong.tv	SL	 +386 1 828 08 58
HR	 +385 1 344 57 66	UA	 support_ua@strong.tv  +380 (44) 238 61 50

www.strong.tv

Supplied by STRONG Austria
Represented by STRONG Ges.m.b.H.
Teinfaltstraße 8/4, Stock
1010 Vienna, Austria
Email: support_at@strong.tv

Licence

OVAJ JE PROIZVOD LICENCIARAN U SKLOPU PORTFELJA LICENCI AVC PATENTA ZA OSOBNU I NEKOMERCIJALNU UPOTREBU OD STRANE POTROŠAČA ZA (i) KODIRANJE VIDEOZAPISA SUKLADNO AVC STANDARDU ("AVC VIDEO") I/ILI (ii) DEKODIRANJE AVC VIDEOZAPISA KOJE JE KODIRAO POTROŠAČ UKLJUČEN U OSOBNE I NEKOMERCIJALNE AKTIVNOSTI I/ILI JE PRIBAVLJEN OD DAVATELJA VIDEOZAPISA KOJI JE LICENCIARAN ZA PRUŽANJE AVC VIDEOZAPISA. NIKAKVE SE LICENCE NE DODJELJUJU I NE IMPLICIRAJU NI ZA KAKVE DRUGE SVRHE. DODATNE INFORMACIJE MOŽETE PRIBAVITI OD TVRTKE **MPEG LA, L.L.C.**, POSJETITE [HTTP://WWW.MPEGLA.COM](http://www.mpegla.com)

Ovaj proizvod sadrži jedan ili više programa zaštićenih međunarodnim i američkim zakonima o autorskim pravima kao neobjavljene radove. Oni su povjerljivi i u vlasništvu su tvrtke **Dolby Laboratories**. Zabranjena je njihova reprodukcija ili odavanje, djelomično ili u cjelini, kao i proizvodnja iz njih izvedenih radova bez izričitog dopuštenja tvrtke Dolby Laboratories. Autorska prava 2003-2009, Dolby Laboratories. Sva prava pridržana.

OVAJ PROIZVOD PRODAJE SE S OGRANIČENOM LICENCOM I SMIJE SE UPOTREBLJAVATI SAMO VEZANO UZ HEVC SADRŽAJ KOJI ISPUNJAVA SVAKI OD SLJEDEĆIH TRIJU UVJETA: (1) HEVC SADRŽAJ SAMO ZA OSOBNU UPOTREBU; (2) HEVC SADRŽAJ KOJI NIJE PONUĐEN ZA PRODAJU; I (3) HEVC SADRŽAJ KOJI JE IZRADIO VLASNIK PROIZVODA. OVAJ PROIZVOD NE SMIJE SE KORISTITI VEZANO UZ HEVC KODIRANI SADRŽAJ TREĆE STRANE, KOJI JE KORISNIK NARUČIO ILI KUPIO OD TREĆE STRANE, OSIM AKO SE KORISNIKU ZASEBNO DODIJELE PRAVA ZA UPOTREBU PROIZVODA S TAKVIM SADRŽAJEM OD STRANE OVLAŠTENOG PRODAVAČA SADRŽAJA. VAŠA UPOTREBA OVOG PROIZVODA VEZANO UZ HEVC KODIRANI SADRŽAJ SMATRA SE PRIHVAĆANJEM OGRANIČENIH OVLAŠTI UPOTREBE KAO ŠTO JE PRETHODNO NAVEDENO.

Zaštita podataka:

Napominjemo da STRONG, njegovi proizvodni partneri, davatelji aplikacija i usluga mogu prikupljati te koristiti tehničke i povezane podatke, uključujući između ostalog tehničke podatke o ovom uređaju, sustavu i aplikacijama te perifernim uređajima. STRONG, njegovi proizvodni partneri, davatelji aplikacija i usluga mogu koristiti takve podatke za poboljšanje svojih proizvoda ili pružanje usluga ili tehnologija vama, sve dok je to u obliku koji vas osobno ne identificira.

Osim toga, uzmete u obzir da neke pružene usluge, koje su već na uređaju ili ih instalirate vi, mogu zahtijevati registraciju za koju je potrebno navesti osobne podatke.

Osim toga, neke usluge, koje nisu unaprijed instalirane, ali će možda biti instalirane, mogu prikupljati osobne podatke bez dodatnih upozorenja i STRONG se ne može smatrati odgovornim za moguća kršenja propisa o zaštiti podataka od strane usluga koje nisu tvornički instalirane.

POJEDNOSTAVLJENA EU IZJAVA O SUKLADNOSTI

STRONG ovim putem izjavljuje da je uređaj SRT 40FC4003 ektivom 2014/53/EU.

Puni tekst EU deklaracije usklađenosti dostupan je na sljedećoj internetskoj adresi: <http://www.strong.tv/en/doc>

Podložno izmjenama. Zbog stalnog istraživanja i razvoja, dizajn i izgled proizvoda mogu se promijeniti. Proizvedeno pod licencom tvrtke Dolby Laboratories. Dolby, Dolby Audio i znak dvostrukog slova D registrirani su zaštitni znakovi tvrtke Dolby Laboratories. Pojmovi HDMI, HDMI logo i High-Definition Multimedia Interface su zaštitni znaci ili registrirani zaštitni znaci tvrtke HDMI Licensing LLC u Sjedinjenim Državama i drugim zemljama. Svi nazivi proizvoda su zaštitni znakovi ili registrirani zaštitni znakovi njihovih odgovarajućih vlasnika.

© STRONG 2021. Sva prava pridržana.

Za najbolje performanse i sigurnost pažljivo pročitajte ovaj priručnik. Sačuvajte priručnik za slučaj potrebe.



SADRŽAJ

1.0 UPUTE	3
1.1 Upute za sigurnost	3
1.2 Pohrana	4
1.3 Pribor	4
1.4 Postavljanje opreme	4
2.0 INSTALACIJA	5
2.1 Zadani PIN: 0000	5
2.2 Prednja ploča	5
2.3 Stražnja ploča	5
2.4 Bočna ploča	5
2.5 Daljinski upravljač	6
2.6 Postavljanje baterija	7
2.7 Upotreba daljinskog upravljača	7
3.0 PRVA INSTALACIJA	7
3.1 DVB-S instalacija	8
3.2 DVB-T instalacija	8
3.3 DVB-C instalacija	8
4.0 ELEKTRONIČKI PROGRAMSKI VODIČ (EPG)	9
5.0 POSTAVKE IZBORNIKA	9
5.1 Upravljanje izbornikom (DTV način)	9
5.2 Izbornik slike	9
5.3 Izbornik zvuka	10
5.4 Kanal	10
5.5 Izbornik Vrijeme	12
5.6 Zaključavanje	12
5.7 Izbornik postavki	12
6.0 USB	13
6.1 Podsjetnik prilikom uporabe USB reproduktora	13
6.2 USB izbornik	14
7.0 OTKLANJANJE POTEŠKOĆA	16
8.0 SPECIFIKACIJE	18

1.0 UPUTE

1.1 Upute za sigurnost

Prije upotrebe pročitajte sve upute. Čuvajte ove upute za slučaj potrebe.

- Koristite samo priključke i dodatke koje je propisao ili projektirao proizvođač (primjerice namjenski punjač, baterija itd.).
- Prije postavljanja ili upotrebe uređaja pregledajte upute na stražnjem dijelu kućišta koje se odnose na nazivne vrijednosti struje i sigurnost.
- Da biste smanjili rizik od požara i strujnog udara, uređaj nemojte izlagati kiši ni vlazi.
- Nemojte onemogućavati prozračivanje prekrivanjem ventilacijskih otvora predmetima kao što su novine, stolnjaci, zavjese i sl.
- Uređaj se ne smije izlagati prskanju ni vlazi. Nemojte na njega stavljati predmete napunjene tekućinama kao što su vaze.
- Oznaka  upozorava na rizik od strujnog udara. Vanjske strujne vodove mora instalirati stručna osoba. Također, upotrijebite gotove utikače i kabele.
- Da biste spriječili ozljede, uređaj treba dobro pričvrstiti na zid/pod sukladno uputama za postavljanje.
- U slučaju nepravilne zamjene baterije može doći do požara. Bateriju mijenjate samo istim ili ekvivalentnim tipom.
- Baterija (ili baterije) ne smiju se izlagati prekomjernoj temperaturi, primjerice izravnoj sunčevoj svjetlosti, vatri i sl.
- Prekomjeran zvučni tlak iz slušalica može uzrokovati gubitak sluha. Glasno slušanje glazbe tijekom duljeg razdoblja može oštetiti sluh.
- Da biste smanjili rizik od oštećenja sluha, smanjite glasnoću na sigurnu i udobnu razinu te skratite vrijeme glasnog slušanja.
- Utikač napajanja koristi se za isključivanje uređaja i treba uvijek biti u ispravnom stanju. Kad uređaj nije u upotrebi, pazite na kabel napajanja tj. pričvrstite ga i skupite vezicom za kabel ili sl. Mora biti bez oštih rubova ili sl. koji mogu uzrokovati abraziju kabela. Prilikom ponovne upotrebe provjerite nije li kabel oštećen. U slučaju oštećenja zamijenite ga sličnim kablom istih specifikacija. Ako su sve lampice na uređaju isključene, to ne znači da je iskopčan iz napajanja. Potpuno iskopčajte uređaj tako da izvučete utikač iz utičnice mrežnog napajanja.
- Obratite pažnju na ekološko odlaganje baterija.
- Na uređaj se ne smiju postavljati izvori otvorenog plamena, kao što su upaljene svijeće.
-  Da biste spriječili širenje vatre, svijeće i druge izvore otvorenog plamena uvijek držite podalje od uređaja.
- USB priključak pruža najviše 500 mA.
-  Oprema s ovom oznakom je Klasa II ili dvostruko izolirani električni uređaj. Projektirana je na takav način da ne zahtijeva sigurnosnu vezu za električno uzemljenje.

Radno okruženje

- Ovaj uređaj nemojte postavljati na skućenim mjestima kao što su ormari za knjige i sl.
- Uređaj nemojte koristiti na vlažnim i hladnim mjestima te ga zaštitite od pregrijavanja.
- Držite ga podalje od izravnog sunčevog svjetla.
- Proizvod nemojte koristiti na prašnjavim mjestima.
- Nemojte pričvršćivati svijeću na uređaj kako u TV kroz otvore ne bi dospjeli zapaljivi materijali.

WEEE smjernica



Pravilno odlaganje ovog proizvoda. Ova oznaka upozorava da se proizvod ne smije odlagati s komunalnim otpadom unutar EU. Da biste spriječili ugrožavanje okoliša i ljudskog zdravlja, uređaj odgovorno reciklirajte. Time ćete doprinijeti očuvanju prirodnih resursa. Rabljeni uređaj

možete vratiti na predviđenim sabirnim mjestima ili dobavljaču od kojeg ste kupili uređaj. Dobavljač ili stručno osoblje mogu reciklirati proizvod na ekološki način.

1.2 Pohrana

Ovaj uređaj pažljivo je provjeren i pakiran prije otpreme. Prilikom vađenja iz ambalaže provjerite jesu li isporučeni svi dijelovi. Ambalažni materijal držite podalje od djece. Preporučamo da zadržite kutiju tijekom jamstvenog razdoblja kako bi uređaj bio savršeno zaštićen u slučaju popravaka ili potraživanja jamstva.

1.3 Pribor

- 1x Upute za instalaciju
- 1x Sigurnosne upute/jamstveni list
- 1x Daljinski upravljač
- 2x AAA baterije

1.4 Postavljanje opreme

Fig. 1a

Zaslon postavite na čvrstu vodoravnu površinu kao što je stol. Oko uređaja ostavite najmanje 10 cm prostora za prozračivanje. Da biste izbjegli opasnosti i kvarove, na uređaj nemojte postavljati nikakve predmete. Uređaj se može koristiti u tropskoj i umjerenoj klimi.

Upute za sastavljanje stalka

Fig. 1b

1. Pažljivo postavite televizor s prednjom stranom okrenutom prema dolje na podloženu ili meku ravnu površinu kako biste zaštitili uređaj i njegov zaslon od oštećenja.
2. Izvadite 2 nožice i pričvrstite ih na televizor.
3. Pričvrstite nožice s donje strane televizora pomoću vijka 4X14PM (40")

Fig. 1c

U korisničkom priručniku nalaze se detaljne upute za postavljanje i upotrebu ovog televizora. Značenje simbola je sljedeće.

WARNING	Označava upozorenje.
NOTE	Označava sve ostale važne ili korisne informacije.
MENU	Predstavlja gumb na daljinskom upravljaču ili televizoru. (Podebljani znakovi)
<i>Move to</i>	Predstavlja stavku izbornika unutar prozora. (<i>Ukošeni znakovi</i>)

2.0 INSTALACIJA

2.1 Zadani PIN: 0000

2.2 Prednja ploča

Fig. 2

NAPOMENA: slike služe samo kao okvirni prikaz

1. Indikator napajanja/daljinski upravljač
2. Zvučnici
3. Gumbi: Ulazni izvor, Izbornik, V-/V+, CH-/CH+, Stanje pripravnosti/Uključeno.
4. Prekidač za uključivanje/isključivanje napajanja

2.3 Stražnja ploča

NAPOMENA: slike služe samo kao okvirni prikaz

Fig. 3a

1. **SAT IN** Na TV priključite satelitsku antenu kako biste mogli pretraživati programe.
2. **ANT/CABLE IN** Priključite zemaljsku antenu ili kabelsku vezu na TV za pretraživanje programa.
3. **CI+** Za priključivanje modula uvjetnog pristupa (CAM).
4. **AV IN** 3,5 mm ženski priključak za kompozitni video i lijevi/desni zvučni kanal.
5. **HEADPHONES** Zvučnici će biti prigušeni ako su slušalice priključene i odabrane.

2.4 Bočna ploča



















NAPOMENA: Slike služe samo kao okvirni prikaz

Fig. 3b

1. **SCART** Uređaje kao što su DVD ili videosnimač priključite pomoću SCART kabela.
2. **HDMI1 (ARC)** Priključite HDMI signal iz izvora kao što je DVD, Blu-Ray reproduktor ili igrača konzola ili izravno na digitalno pojačalo koje podržava funkciju ARC. Ovaj ulaz opremljen je funkcijom ARC (Audio Return Channel) za izvođenje audiopriključaka i za punu podršku za Dolby audio.
3. **HDMI2** Priključite HDMI signal iz izvora kao što je DVD, Blu-Ray reproduktor ili igrača konzola.
4. **VGA** Povežite VGA izvor ako ga računalo podržava
5. **USB** Povežite USB uređaj za reprodukciju multimedijских datoteka.
6. **S/PDIF (coax. output)** Upotrijebite RCA kabel za povezivanje televizora s kompatibilnim digitalnim pojačalom ili kućnim kinom.

2.5 Daljinski upravljač

Fig. 4

- | | |
|---|--|
| 1.  | Pritisnite za isključivanje i ponovno uključivanje zvuka. |
| 2.  | Pritisnite za uključivanje televizora ili prebacivanje u stanje pripravnosti. |
| 3. (ASPECT)  | Promjena omjera širine i visine slike. |
| 4. SOUND | Promjena načina reprodukcije zvuka. |
| 5. EPG | Pritisnite za prikaz elektroničkog programskog vodiča u DTV načinu. |
| 6. (PICTURE) PIC | Promjena načina prikaza slike. |
| 7. 0~9 | Izravno biranje kanala. |
| 8. LIST | Pritisnite za prikaz popisa kanala. |
| 9.  | Povratak na prethodni kanal. |
| 10. SUB | Uključivanje i isključivanje titlova u DTV/USB načinu. |
| 11. TEXT | Otvaranje i zatvaranje izbornika teleteksta. |
| 12. SIZE | Povećanje prikaza teleteksta. Pritisnite jedanput za povećanje gornje polovice zaslona. Ponovo pritisnite za povećanje donje polovice zaslona. Ponovo pritisnite ovaj gumb za povratak na uobičajenu veličinu zaslona. |
| 13. MIX | Pritisnite ponovo za povratak na uobičajeni prikaz teleteksta. |
| 14. HOLD | Pritisnite za zadržavanje stranice teleteksta na zaslonu bez ažuriranja i promjena. Ponovo pritisnite za isključivanje. |
| 15. (REVEAL) TIP | Pritisnite u načinu teleteksta za prikaz skrivenih informacija. |
| 16. INDEX | Prikaz stranice indeksa. |
| 17. (SUB.PAGE) SUB.P | Uključivanje i isključivanje prikaza podstranica (ako su dostupne). Za odabir podstranice pritisnite   . |
| 18. INFO | Prikaz informacija o trenutnom izvoru. |
| 19. FAV | Pritisnite za prikaz dodijeljenog popisa favorita ili glavnih kanala. Upotrijebite tipke   za kretanje kroz omiljene kanale i pritisnite OK za odabir. Za izravno otvaranje odabranog popisa možete pritisnuti tipku LIST. |
| 20. AUDIO | Pritisnite za odabir dostupnih govornih jezika. Kada je uključena funkcija audio opisa, govornik opisuje što se događa na zaslonu za slijepe i slabovidne osobe. Ponovo odaberite za isključivanje (ovisno o emitiranju).
Prebacivanje između televizije i radija. |
| 21. TV/R | Otvaranje izbornika. Korak natrag u nekim opcijama izbornika. |
| 22. MENU | Odabir ulaznog izvora. |
| 23. INPUT | Kretanje kroz izbornik. |
| 24.     | Potvrda odabira. |
| 25. OK | Korak natrag u nekim opcijama izbornika. |
| 26. BACK | Izlazak iz trenutnog izbornika. |
| 27.  | Odaberite vrijeme za spavanje, npr. 10 min, 20 min itd. |
| 28. SLEEP | Povećavanje i smanjivanje glasnoće. |
| 29. VOL +/- | Prebacivanje na sljedeći ili prethodni program. |
| 30. CH +/- | Pritisnite za prikaz izbornika za uređivanje programa. |
| 31. PROG | Pritisnite za pauziranje reprodukcije. Ponovo pritisnite za njezin nastavak. |
| 32.  | Prekid reprodukcije. |
| 33. ■ | Pritisnite za povratak na digitalnu TV. |
| 34. DTV | Pritisnite nekoliko puta za odabir HDMI ulaza. |
| 35. HDMI | Reprodukcija prethodne datoteke. |
| 36.  | Reprodukcija sljedeće datoteke. |
| 37.  | Pritisnite za premotavanje. |
| 38.  | Brzo naprijed. |
| 39.  | |

40. TIPKE U BOJI Pritisnite za pokretanje odgovarajućih funkcija u TV ili DTV načinu.

2.6 Postavljanje baterija

Fig. 5

Umetnite dvije AAA baterije u njihov odjeljak u daljinskom upravljaču. Pazite na podudaranje s oznakama polariteta u odjeljku.

NAPOMENA: slike su samo primjer. Stvarne stavke mogu se razlikovati.

1. Povucite poklopac paralelno s kućištem.
2. Stavite 2 AAA baterije u odjeljak pazeći na polaritet.
3. Gurnite poklopac u suprotnom smjeru kako biste ga zatvorili.

Mjere opreza prilikom upotrebe baterije

Nepravilna upotreba baterije uzrokuje njezino curenje. Pažljivo slijedite ove upute.

1. Obratite pažnju na polaritet baterija kako ne bi došlo do kratkog spoja.
2. Ako napon baterija nije dovoljan, što utječe na domet, zamijenite baterije. Izvadite baterije iz daljinskog upravljača ako ga nećete koristiti dulje vrijeme.
3. Nemojte miješati baterije različite vrste (npr. baterije na bazi mangana i alkalne baterije).
4. Bateriju nemojte spaljivati, izlagati udarcima ni rastavljati.
5. Baterije odložite sukladno važećim propisima o zaštiti okoliša.

2.7 Upotreba daljinskog upravljača

- Daljinski upravljač usmjerite prema senzoru. Predmeti između daljinskog upravljača i senzora mogu blokirati prijem signala.
- Daljinski upravljač nemojte izlagati prekomjernim vibracijama. Nemojte ga izlagati prskanju i ne ostavljajte ga na vlažnim mjestima.
- Ne ostavljajte ga na izravnom sunčevom svjetlu. Vrućina može uzrokovati deformacije uređaja.
- Ako je senzor signala daljinskog upravljača pod izravnim sunčevim svjetlom, daljinski upravljač neće funkcionirati. U tom slučaju zasjenite prozore, premjestite televizor ili pokušajte približiti daljinski upravljač senzoru.

3.0 PRVA INSTALACIJA

Nakon što sve pravilno povežete, uključite televizor. Na zaslonu će se pojaviti izbornik za odabir jezika. Upotrijebite tipke ▲▼◀▶ kako biste odabrali *Jezik izbornika*. Potvrdite pritiskom tipke **OK** na daljinskom upravljaču.

Pojavljuje se sljedeći zaslon za *Odabir načina* na kojem možete odabrati *Kućni način* ili *Način trgovine*. Pritisnite **OK** ili ◀▶ kako biste potvrdili.

Prikazuje se sljedeći zaslon za podešavanje kanala. Odaberite tražilo.

Scan type (Vrsta pretraživanja)

Odaberite izvor signala: *DVB-S* za primanje satelitskog signala *DVB-T* za primanje zemaljskih postaja *DVB-C* za primanje kablskih signala.

3.1 DVB-S instalacija

Podešavanje satelita

<i>Satellit</i>	Upotrijebite tipke ◀▶ kako biste označili satelit prema kojem je vaša antena usmjerena.
<i>Način pretraživanja</i>	Upotrijebite tipke ◀▶ kako biste odabrali <i>Zadano</i> , <i>Pretraživanje naslijepo</i> ili <i>Mreža</i> .
<i>Vrsta kanala</i>	Upotrijebite tipke ◀▶ kako biste odabrali <i>Besplatno</i> za pretraživanje samo onih kanala koji su besplatni, <i>Kodirani</i> za pretraživanje šifriranih kanala ili <i>Besplatno+kodirani</i> za pretraživanje obje vrste kanala.
<i>Vrsta usluge</i>	Upotrijebite tipke ◀▶ kako biste odabrali <i>DTV</i> za pretraživanje videokanala, <i>Radio</i> za pretraživanje radiokanala ili <i>Svi</i> za pretraživanje obje vrste kanala.

Nakon podešavanja prethodnih opcija pritisnite **OK** za početak pretraživanja. Preporučene su zadane postavke.

3.2 DVB-T instalacija

Zemaljske postavke

Prvo pomoću tipki ◀▶ odaberite vrstu pretraživanja *DVB-T*, *ATV* ili *DVB-T+ATV* (*DVB-T* za pretraživanje digitalnih postaja, a *ATV* za analogne). Za nastavak pritisnite ▼. Pritisnite ◀▶ kako biste odabrali *All Channels* (*Svi kanali*) ili *FTA Channels* (*Besplatni kanali*). Upotrijebite tipke ▲▼◀▶ kako biste označili državu instalacije, a zatim pritisnite **OK** za početak pretraživanja.

NAPOMENA:

Ako imate aktivnu antenu, pregledajte informacije o vanjskom napajanju u priručniku antene. TV NE MOŽE napajati aktivnu antenu.

3.3 DVB-C instalacija

Kabelske postavke

Upotrijebite tipke ▲▼◀▶ da biste označili postavke.

Scan type (Vrsta pretraživanja) Možete odabrati *Network Scan* (Mrežno pretraživanje) ili *Full* (Puno pretraživanje). (Preporučuje se zadano mrežno pretraživanje *Network Scan* za brzo postavljanje)

NAPOMENA:

Full (Puno) pretraživanje trajat će oko 20 minuta, ovisno o kabelskoj mreži.

Frequency (Frekvencija) Unesite (tipkama 0 ~ 9) glavnu frekvenciju svog davatelja usluga u kHz.

Network ID (Mrežni ID) Unesite (tipkama 0 ~ 9) *Network ID* svog davatelja usluga.

Symbol (Simbol) Unesite (tipkama 0 ~ 9) *Symbol* svog davatelja usluga. (Ks/s)

NAPOMENA:

Provjerite postavke svog kabelskog sustava!

Za nastavak pritisnite **OK**.

Šifrirano *Crypted* Odaberite *FTA* kanale *FTA Channels* za pretraživanje samo slobodnih kanala ili *All Channels* za pretraživanje *FTA* i šifriranih kanala.

Upotrijebite tipke ▲▼◀▶ kako biste označili državu instalacije, a zatim pritisnite OK za početak pretraživanja.

4.0 ELEKTRONIČKI PROGRAMSKI VODIČ (EPG)

EPG je kratica za Digital Electronic Programme Guide (Digitalni elektronički programski vodič). Vodič pružaju davatelji televizijskog programa i sadrži informacije o emisijama. U digitalnom načinu možete mu pristupiti pritiskom tipke EPG na daljinskom upravljaču. Pritisnite EPG kako biste prikazali elektronički programski vodič. Tipkama ▲▼ odaberite program. Tipkama INDEX i ▶ promijenite prikaz kanala. Tipkama ▼ i ◀▶ odaberite kanal za pregled u EPG-u. Tipkama ▲▼ odaberite program. Pritisnite EXIT za prekid i povratak na načine prikazivanja.

Zatim TIPKAMA U BOJI odaberite postavke.

ZELENA	Pregledajte dodatne informacije o programu.
ŽUTA	Otvorite pregled podsjetnika.
PLAVA	Postavite podsjetnik odabranog programa.

5.0 POSTAVKE IZBORNIKA

5.1 Upravljanje izbornikom (DTV način)

Za izlaz iz glavnog izbornika pritisnite MENU. Pomoću tipki ◀▶ odaberite stavku. Podizbornike birajte tipkama ▲▼ i OK. Za izlaz iz stavke pritisnite MENU.

5.2 Izbornik slike

<i>Način slike</i>	Odaberite način automatskog upravljanja slikom. Dostupne opcije su <i>Dynamic, Standard, Mild</i> (Dinamički, Standardno, Umjereno) i <i>User</i> (Korisnik).
<i>Temperatura boja</i>	Odaberite opći ton boja na slici. Dostupne opcije su <i>Cool, Medium, Warm</i> (Hladno, Srednje, Toplo) i <i>User</i> (Korisnik).
<i>Omjer slike</i>	Odabir omjera širine i visine slike. Dostupno je <i>Auto, 4:3, 16:9, Zoom1</i> i <i>Zoom2</i> . Napomena: Neke opcije nisu dostupne za sve izvore signala.
<i>Redukcija šuma</i>	Uklanja šumove na slici. Dostupne opcije su <i>Off, Low, Middle</i> (Isključeno, Nisko, Srednje) i <i>High</i> (Visoko).

U načinu *User* (Korisnik) možete promijeniti postavke za *Brightness, Contrast, Colour* (Svjetlinu, Kontrast, Boju) i *Sharpness* (Oštrinu).

5.2.1 Kontrast/Svjetlina/Nijanse/Oštrina

Ako se *Način slike* postavi na *Personal*, moći ćete promijeniti sljedeće postavke.

Pritišćite ▲▼ kako biste odabrali opciju, a zatim upotrijebite tipke ◀▶ za podešavanje.

<i>Kontrast</i>	Prilikom podešavanja kontrasta mijenja se intenzitet svijetlih dijelova slike, ali tamni ostaju nepromijenjeni.
<i>Svjetlina</i>	Podešavanjem svjetline mijenjaju se tamni dijelovi slike.
<i>Boja</i>	Podesite zasićenost boja.
<i>Nijansa</i>	Nije u funkciji.
<i>Oštrina</i>	Podesite detalje prikaza slike.

5.2.2 Temperatura boja

Promjena ukupnog tonaliteta boja na slici.

Upotrijebite tipke ▲▼ kako biste odabrali opciju *Temperatura boja*, a zatim pritisnite **OK** za prelazak u podizbornik. Upotrijebite tipke ▲▼ kako biste odabrali odgovarajući efekt slike (ZADANO: *Hladno Uobičajeno Toplo*).

<i>Hladno</i>	Naglašeni plavi tonovi za bijelu boju.
<i>Normal</i>	Pojačajte neutralne tonove bijele boje.
<i>Toplo</i>	Naglašeni crveni tonovi bijele boje.

5.2.3 Smanjivanje šuma

Da biste filtrirali i smanjili smetnje na slici i poboljšali kvalitetu prikaza, upotrijebite tipke ▲▼ kako biste odabrali *Smanjivanje šuma*, a zatim pritisnite **OK** za prelazak u podizbornik.

<i>Isključeno</i>	Odaberite za isključivanje detekcije smetnji u videozapisu.
<i>Nisko</i>	Detekcija i otklanjanje slabih smetnji u videozapisu.
<i>Srednje</i>	Detekcija i smanjivanje umjerenih smetnji.
<i>Visoko</i>	Detekcija i smanjivanje naglašanih smetnji.
<i>Zadano</i>	Postavite kao zadano.

5.3 Izbornik zvuka

<i>Način zvuka</i>	Odaberite omiljeni način reprodukcije zvuka za svaki izvor signala. Dostupne opcije su <i>Standard</i> , <i>Music</i> , <i>Movie</i> , <i>Sports</i> (Standardno, Glazba, Film, Sport) i <i>User</i> (Korisnik).
<i>Bas</i>	Podešavanje niskih frekvencija zvuka.
<i>Visoki tonovi</i>	Podešavanje visokih frekvencija zvuka.
<i>Balans</i>	Upravljanje balansom zvuka između lijevog i desnog zvučnika (slušalice).
<i>Automatska glasnoća</i>	Podešava glasnoću ovisno o ulaznoj razini zvuka. Opcije su <i>On</i> (Uključeno) i <i>Off</i> (Isključeno).
<i>Surround zvuk</i>	Uključuje Surround zvuk.
<i>AD prekidač</i>	Uključuje <i>Audio opis</i> . Možete podesiti i glasnoću. Kada je uključena funkcija audio opisa, govornik opisuje što se događa na zaslonu za slijepe i slabovidne osobe. (Dostupno samo u DTV načinu.)

5.4 Kanal

Za prikaz glavnog izbornika pritisnite **MENU**. Upotrijebite tipke ◀▶ kako biste u glavnom izborniku odabrali *Kanal*. Upotrijebite tipke ▲▼ kako biste odabrali opciju koju želite podesiti u izborniku *Kanal*. Za podešavanje pritisnite **OK**. Kad završite s podešavanjem, pritisnite **OK** za spremanje i povratak u prethodni izbornik. Stavke u nastavku ovise o dostupnosti ulaznog izvora. Upotrijebite **INPUT** za odabir drugog izvora.

5.4.1 Automatsko pretraživanje

Upotrijebite tipke ▲▼ kako biste odabrali automatsko pretraživanje *Automatsko pretraživanje*, odaberite vrstu pretraživanja *Tuning Type* i pritisnite **OK**.

5.4.2 Podešavanje satelitske antene

Ako koristite DVB-S/S2 kao ulazni izvor, izbornik *Podešavanje antene* omogućuje podešavanje postavki satelita kao što su DiSEqC priključak i vrsta LNB-a. Nakon toga možete pokrenuti *Automatsko pretraživanje* ili *Ručno pretraživanje* tako da pomoću tipke EPG odaberete odgovarajući odašiljač.

5.4.3 DTV ručno pretraživanje

Služi za ručno pretraživanje i pohranu kanala. Upotrijebite tipke ▲▼ kako biste odabrali DTV ručno pretraživanje. Zatim pritisnite OK kako biste otvorili podizbornik. Upotrijebite tipke ◀▶ kako biste odabrali *Channel No.* (Br. kanala), a zatim pritisnite OK za početak pretraživanja. Pretraživanje se prekida kada se program pronađe. Taj se program pohranjuje na trenutnom kanalu. Ako želite prekinuti pretraživanje, pritisnite MENU.

5.4.4 ATV ručno pretraživanje (samo u DVB-T/C načinu)

Prvo odaberite vrstu izvora za ATV. U izborniku *Kanala* odaberite *Ručno podešavanje ATV-a* i pritisnite OK. Označite i upotrijebite tipke ▲▼ kako biste odabrali *Storage To 1* (može biti drugi broj), *Ozvučenje* i *Kanala No.* Zatim odaberite pretraživanje i pritisnite OK za početak pretraživanja. Pritisnite ▶ za pretraživanje prema višim vrijednostima. Pritisnite ◀ za pretraživanje prema nižim frekvencijama. Pretraživanje se prekida kada se program pronađe. Taj se program pohranjuje na trenutnom kanalu. Ako želite prekinuti pretraživanje, pritisnite MENU.

<i>Trenutno kanala</i>	Podešavanje broja kanala.
<i>Sustav boja</i>	Odabir sustava boja (dostupno: AUTO (Automatski), PAL, SECAM).
<i>Ozvučenje</i>	Odabir zvučnog sustava.
<i>Fino podešavanje</i>	Fino podešavanje frekvencije kanala.
<i>Tražih</i>	Pokretanje pretraživanja kanala.

5.4.5 Postavke kanala

<i>Uređivanje programa</i>	Pomoću TIPKI U BOJI na daljinskom upravljaču možete preskakati programe, preimenovati ih, izbrisati ili premjestiti te ih dodati na popis favorita pritiskom tipke FAV.
<i>Informacije o signalu</i>	Prikaz informacija o trenutnom DTV kanalu. Dostupno samo uz DTV signal.
<i>CI informacije</i>	Omogućuje pregled, promjenu postavki CAM modula i provjeru vrijednosti s umetnute pametne kartice.
<i>Popis kanala</i>	Odaberite koji popis kanala želite da se prikaže kad pritisnete tipku LIST. Odaberite <i>Glavni popis</i> ili <i>Popis favorita</i>
<i>Raspored</i>	Upotrijebite tipke ▲▼ u izborniku <i>Raspored</i> . Odaberite <i>asporod</i> , a zatim pritisnite OK za prelazak u podizbornik. Podesite postavke pomoću TIPKI U BOJI .
<i>Ažuriranje softvera (USB)</i>	Pritisnite OK i tipkama ◀▶ odaberite <i>Da</i> ako želite ažurirati softver ili <i>Ne</i> za povratak u glavni izbornik. Više informacija pronaći ćete u poglavlju 6.2.5.

NAPOMENA:

Da biste promijenili redoslijed kanala na popisu kanala, postupite na sljedeći način: pritisnite MENU i OK za odabir *Programme Edit* (također je moguće pristupiti ovoj mogućnosti pritiskom na PROG tipku na daljinski upravljač).

Za pomicanje kanala odaberite ga tipkom **GORE/DOLJE** ili **CH +/-**, a zatim pritisnite gumb **ŽUTO**. Sada postoje dva različita načina za pomicanje kanala:

1. Pomoću gumba **0 ~ 9** na daljinskom upravljaču unesite broj novog položaja i potvrdite s **OK** ili **YELLOW**. Odabrani kanal automatski će se premjestiti na novo mjesto.
2. Pritisnite tipku **GORE/DOLJE** i pomaknite kanal u željenom položaju. Potvrdi s **U REDU**

5.5 Izbornik Vrijeme

Za prikaz glavnog izbornika odaberite **MENU**. Upotrijebite tipke ◀▶ kako biste u glavnom izborniku odabrali *Vrijeme*. Upotrijebite tipke ▲▼ kako biste podesili. Pritisnite **OK** za povratak u prethodni izbornik.

<i>Sat</i>	Vrijeme se automatski učitava s kanala i ne mora se ručno podešavati. Ako programska postaja ne pruža ovu funkciju, vrijeme možete podesiti pritiskom tipke OK te unosom datuma i vremena tipkama ▲▼◀▶
<i>Vremenska zona</i>	Upotrijebite tipke ▲▼◀▶ kako biste odabrali vremensku zonu <i>Vremenska zona</i> .
<i>Timer za uspavljanje</i>	Upotrijebite tipke ▲▼ kako biste odabrali štopericu za spavanje <i>Sleep Timer</i> . Dostupne opcije: <i>Isključeno, 10 min., 20 min., 30 min., 60 min., 90min., 120 min., 180 min. i 240 min..</i>
<i>Automatski režim pripravnosti</i>	Ova funkcija omogućuje podešavanje automatskog isključivanja televizora. Odaberite <i>2H, 3H, 4H</i> . Odaberite <i>Isključeno</i> kako biste onemogućili ovu funkciju.
<i>Vrijeme za OSD</i>	Omožuje odabir duljine prikazivanja informacijske oznake. Odaberite <i>5s, 15s ili 30s</i> .

5.6 Zaključavanje

Za prikaz glavnog izbornika pritisnite **MENU**. Upotrijebite tipke ◀▶ kako biste otvorili postavke izbornika *Zaključavanje*. Upotrijebite tipke ▲▼ kako biste odabrali *Zaključavanje sustava*. Dostupne su sljedeće opcije:

<i>Zaključavanje sustava</i>	Služi za omogućavanje ili onemogućavanje zaštite lozinkom. Pritisnite OK kako biste ovu funkciju uključili <i>Uključiti</i> ili <i>Isključeno</i> .
<i>Set Password</i>	Upotrijebite tipke ▲▼ za postavljanje lozinke (početna lozinka je 0000)
<i>Roditeljski nadzor</i>	Pomoću tipki ▲▼ podesite dobnu prikladnost programa.

5.7 Izbornik postavki

<i>OSD jezik</i>	Odaberite jezik koji će se koristiti u izbornicima. Zadana postavka je <i>Engleski</i> . Pomoću tipki ▲▼ odaberite jezik izbornika.
<i>Audio jezici</i>	Tipkama ◀▶ odaberite <i>Primarno</i> za glavni audiozapis ili <i>Sekundarno</i> za sljedeći audiokanal ako prvi nije dostupan. Pomoću tipki ▲▼◀▶ odaberite govorni jezik, a zatim pritisnite OK .
<i>Jezika titlova</i>	Pomoću tipki ▲▼◀▶ odaberite jezik titlova, a zatim pritisnite OK .
<i>Država</i>	Ova stavka prikazuje područje koje ste odabrali prilikom prve instalacije TV-a.
<i>Vraćanje na tvorničke postavke</i>	Tipkama ▲▼ odaberite ovu funkciju, pritisnite OK i unesite PIN kôd.

<i>Informacije o verziji</i>	Resetiraju se sve postavke glavnog izbornika i brišu svi instalirani kanali. TV se vraća na <i>Prvu instalaciju</i> . Pregledajte poglavlje 3.
<i>HDMI CEC</i>	Prikazuje se trenutna verzija softvera.
<i>Dom /Trgovina</i>	Pregledajte poglavlje 5.7.1.
<i>USB klon</i>	Prebacite između načina <i>Dom</i> i <i>Trgovina</i> sa zadanom svjetlinom i isključenim automatskim stanjem pripravnosti.
	Ova opcija omogućuje sigurnosno kopiranje popisa kanala na USB uređaj. Umetnite USB uređaj i odaberite <i>Sigurnosno kopiranje</i> . Da biste te postavke kasnije učitali u TV, odaberite "Vrati postavke".

5.7.1 HDMI CEC

<i>CEC kontrola</i>	Pomoću tipki ◀▶ možete uključiti ili isključiti funkciju HDMI CEC (<i>Uključeno</i> , odnosno <i>Isključeno</i>).
<i>Audio Receiver</i>	Tipkama ◀▶ možete uključiti ili isključiti audio prijemnik (<i>Uključeno</i> , odnosno <i>Isključeno</i>).
<i>Automatsko isključivanje uređaja</i>	Ovu funkciju možete uključiti pomoću tipki ◀▶. Nakon isključivanja televizora Povezani uređaj automatski će se isključiti.
<i>Automatsko uključivanje televizora</i>	Odaberite ovu funkciju pomoću tipki ◀▶. Kad završite, uključite povezani uređaj. Televizor će se automatski uključiti.
<i>Popis uređaja</i>	Pritisnite OK kako biste otvorili glavni izbornik uređaja.
<i>Device Menu</i>	Pristup izborniku uređaja.

6.0 USB

6.1 Podsjetnik prilikom uporabe USB reproduktora

1. Neki USB uređaji za pohranu možda neće biti kompatibilni s ovim televizorom.
2. Izradite sigurnosnu kopiju podataka na USB uređaju kako biste ih zaštitili od gubitaka, kvarova itd. STRONG ne preuzima nikakvu odgovornost za gubitke proizašle iz zloupotrebe ili kvarova. Sigurnosno kopiranje podataka odgovornost je korisnika.
3. Učitavanje velikih datoteka može trajati nešto dulje.
4. Brzina prepoznavanja USB uređaja za pohranu ovisi o predmetnom uređaju.
5. Prilikom priključivanja ili odspajanja USB uređaja za pohranu pazite da TV ne bude u USB načinu, u suprotnom može doći do oštećenja USB uređaja ili datoteka pohranjenih na njemu.
6. Koristite samo USB UREĐAJE formatirane u datotečnom sustavu FAT16, FAT32 ili NTFS (samo reprodukcija) koji podržava operacijski sustav Windows. Ako je uređaj formatiran korisničkim programom koji Windows ne podržava, možda neće biti prepoznat.
7. Prilikom upotrebe USB tvrdog diska koji zahtijeva zaseban izvor napajanja, pazite da snaga tj. napajanje ne prelazi 500 mA. U suprotnom će se sustav televizora prebaciti u stanje pripravnosti. Iskopčajte USB tvrdi disk i ponovo pokrenite sustav televizora.
8. Ako datotečni format nije podržan ili je datoteka oštećena, prikazat će se poruka "Unsupported file".
9. Za obradu FHD (Full HD) slike treba više vremena i to ne ovisi o televizoru. Budite strpljivi.
10. Ovaj televizor možda neće podržavati neke multimedijske datoteke promijenjenog ili naprednog formata kodiranja i sl.

11. Pregledajte poglavlje 9. **Dodatak** pronaći ćete popis podržanih datotečnih formata za USB reprodukciju.

6.2 USB izbornik

Pritisnite **SOURCE** i odaberite **USB**. Možete gledati filmove, fotografije i slušati glazbu pohranjenu na USB uređajima. Priključite USB uređaj na USB priključak i odaberite vrstu multimedije na početnoj stranici: *Film, Glazba, Fotografije i tekst*. Pritisnite enter **OK** i na zaslonu će se pojaviti priključeni USB uređaj. Ponovo pritisnite **OK** za prikaz mapa i datoteka. Tipkama **▲▼** ili **◀▶** odaberite mapu, pritisnite **OK** kako biste je otvorili i odaberite datoteke. Odaberite datoteku koju želite reproducirati ili gledati i pritisnite **▶||** za početak reprodukcije. Za prekid reprodukcije i povratak u višu mapu pritisnite **■**. Nastavite pritisnati **RETURN** za prelazak u više mape. Ponovite postupak za odabir i reprodukciju druge vrste multimedije.

NAPOMENA: Ako odaberete jednu od.

6.2.1 Prikazivanje filmova

Fig. 6

Tijekom reprodukcije pritisnite **INFO** ili **OK** za prikaz trake izbornika ili izlaz iz nje (sl. 6). Pomoću **tipki za upravljanje USB-om** na daljinskom upravljaču možete obaviti odgovarajuće postupke.

Reprodukcija i pauza/Stop/Prethodno/Sljedeće

Za reprodukciju ili pauziranje pritisnite tipku **▶||**. Pritisnite **■** za prekid reprodukcije. Pritisnite **◀▶** za reprodukciju prethodne ili sljedeće datoteke. Pritisnite **INFO** i pomoću tipki **◀▶** označite odgovarajuću ikonu na kontrolnoj traci te pritisnite **OK**. Televizor će pokrenuti odgovarajuću funkciju.

Fast Reverse/Fast Forward (Premotavanje/Brzo naprijed) Držite pritisnutu tipku **◀▶** nekoliko sekundi za prikaz tijeka reprodukcije, a zatim pritisnite tipku **▶||** za reprodukciju s novog položaja.

Play Mode Označite odgovarajuću ikonu i pritisnite **OK** za prebacivanje u drugi način reprodukcije.

Information Označite odgovarajuću ikonu i pritisnite **OK** za prikaz informacija o videozapisu koji se prikazuje.

Aspect Ratio Označite gumb i pritisnite **OK** kako biste odabrali omjer širine i visine slike.

6.2.2 Reprodukcija glazbe

Fig. 7

Pritisnite **INFO** za prikaz trake izbornika ili izlazak iz nje (Fig. 7). Pomoću **tipki za upravljanje USB-om** na daljinskom upravljaču možete obaviti odgovarajuće postupke.

Play & Pause/Stop/Prev./Next

Za reprodukciju ili pauziranje pritisnite tipku **▶||**. Pritisnite **■** za prekid reprodukcije. Pritisnite **◀▶** za reprodukciju prethodne ili sljedeće datoteke. Pomoću tipki **◀▶** označite odgovarajuću ikonu na kontrolnoj traci te pritisnite **OK**. Televizor će pokrenuti odgovarajuću funkciju.

Fast Reverse/Fast Forward (Premotavanje/Brzo naprijed) Držite pritisnutu tipku **◀▶** nekoliko sekundi za prikaz tijeka reprodukcije, a zatim pritisnite tipku **▶||** za reprodukciju s novog položaja.

<i>Repeat</i>	Označite ikonu i pritisnite OK . Možete birati između 3 načina rada: <i>None</i> za onemogućavanje funkcije, <i>1</i> za ponavljanje samo jedne pjesme i <i>All</i> za ponavljanje cijelog popisa.
<i>Information</i>	Označite ikonu i pritisnite OK za prikaz informacija o glazbi koja se reproducira.

NAPOMENA:

- Ako odaberete samo neke datoteke na popisu za reprodukciju, tipke **◀▶** prebacuju samo između odabranih datoteka.
- Ovaj izbornik prikazuje samo podržane datoteke.
- Datoteke drugih datotečnih nastavaka se ne prikazuju, iako su možda pohranjene na USB uređaju.
- Prekomjerno modulirana mp3 datoteka može uzrokovati distorziju zvuka tijekom reprodukcije.
- Ovaj televizor podržava prikaz riječi pjesama (na engleskom). Maksimalan broj znakova po retku je 48.
- Glazbena datoteka i ona koja sadrži riječi trebaju biti istog naziva kako bi se tijekom reprodukcije glazbe prikazivale riječi.
- Ako uz glazbu želite na zaslonu prikazivati povezane riječi, te datoteke morate pohraniti u istu mapu i moraju imati datotečni nastavak.lrc.

6.2.3 Pregledavanje fotografija**Fig. 8**

Pritisnite **INFO** ili **▼** za prikaz trake izbornika ili izlaz iz nje (Fig. 8). Pomoću **tipki za upravljanje USB-om** na daljinskom upravljaču možete obaviti odgovarajuće postupke.

Play & Pause/Stop/Prev./Next

Za reprodukciju ili pauziranje pritisnite tipku **▶ ||**. Pritisnite **■** za prekid reprodukcije. Pritisnite **◀▶** za reprodukciju prethodne, odnosno sljedeće datoteke. Pomoću tipki **◀▶** označite ikonu na kontrolnoj traci te pritisnite **OK**. Televizor će pokrenuti odgovarajuću funkciju.

Repeat Označite ikonu i pritisnite **OK**. Možete birati između 3 načina rada: *None* za onemogućavanje funkcije, *1* za ponavljanje samo jedne fotografije i *All* za ponavljanje cijelog popisa.

Info Označite gumb i pritisnite **OK** za prikaz informacija o prikazanoj fotografiji.

Rotate Označite ikonu na traci izbornika i pritisnite **OK** za rotaciju slike za 90 stupnjeva u smjeru kazaljki na satu ili obratno.

Zoom In/Zoom Out Označite ikonu na traci izbornika i pritisnite **OK** za povećanje ili smanjenje zumiranja slike.

Move View Kada je slika povećana, upotrijebite ovu funkciju za pomicanje prikaza. Označite ovu ikonu, pritisnite **OK**, a zatim pomoću tipki **◀▶▲▼** pomaknite prikaz.

NAPOMENA:

Funkcija pomicanja  dostupna je samo kada je slika povećana.

6.2.4 Pregled tekstualnih dokumenata

Upotrijebite tipke ◀▶ kako biste u glavnom izborniku odabrali *Tekst*. Zatim tipkama ◀▶ odaberite program i pritisnite **OK** za aktivaciju. Odaberite datoteku koju želite prikazati pomoću tipki ▲▼◀▶ i potvrdite tipkom **OK**. Izadite tipkom **OK**. Pomoću tipki ◀▶ odaberite *return* za povratak u prethodni izbornik.

6.2.5 Ažuriranje softvera putem USB-a

Povremeno provjerite je li dostupna nova verzija softvera. Softver možete provjeriti i preuzeti na našem web-mjestu www.strong.tv. Odaberite broj modela u odjeljku za podršku na našem web-mjestu. Ako je dostupna poboljšana verzija softvera, možete preuzeti datoteku i kopirati je u korijenski imenik svog USB uređaja. Zatim pomoću tipki ▲▼ odaberite opciju *Ažuriranje softvera (USB)* u izborniku *POSTAVLJANJE* na televizoru. Nakon toga priključite USB uređaj u USB utor i pritisnite **OK** kako biste ažurirali softver. Potvrdite tako da odaberete *Yes* tipkama ◀▶. Kada je ažuriranje dovršeno, uklonite USB uređaj, iskopčajte uređaj iz napajanja i ponovo ga ukopčajte.

7.0 OTKLANJANJE POTEŠKOĆA

Prije nego što se obratite servisu, potražite mogući uzrok poteškoće i rješenje u sljedećim informacijama. Ako televizor ne radi kako treba nakon provjere, obratite se ovlaštenom servisu ili dobavljaču za STRONG. Također možete poslati e-poštu službi za podršku putem našeg web-mjesta www.strong.tv.

Problem	Mogući uzrok i rješenje
Nema slike, nema zvuka	<ol style="list-style-type: none"> 1. Provjerite funkcionira li osigurač ili kratkospojnik. 2. Priključite drugi električni uređaj u utičnicu kako biste provjerili je li ispravna. 3. Loš je kontakt utikača i utičnice 4. Provjerite izvor signala.
Nema boje	<ol style="list-style-type: none"> 1. Promijenite sustav boja. 2. Podesite zasićenost. 3. Isprobajte drugi kanal. Slika će možda biti crno-bijela.
Daljinski upravljač ne funkcionira	<ol style="list-style-type: none"> 1. Promijenite baterije. 2. Baterije nisu pravilno postavljene. 3. Glavno napajanje nije priključeno.
Nema slike, zvuk je u redu	<ol style="list-style-type: none"> 1. Podesite svjetlinu i kontrast. 2. Možda je došlo do smetnji emitiranog programa.
Slika je u redu, nema zvuka	<ol style="list-style-type: none"> 1. Pritisnite tipku za povećanje glasnoće. 2. Zvuk je prigušen, pritisnite  kako biste ga ponovo uključili. 3. Promijenite zvučni sustav. 4. Možda je došlo do smetnji emitiranog programa.
Nepravilne crte na slici	Obično su uzrokovane lokalnim smetnjama čiji su izvor automobili, svjetiljke koje simuliraju dnevno svjetlo i sušila za kosu. Podesite antenu kako biste smanjili te smetnje.

Problem	Mogući uzrok i rješenje
“Snijeg”, prekid i smetnje	Ako se antena nalazi u rubnom području pokrivenosti signalom na kojem je signal slab, na slici se mogu pojavljivati točkice te može dolaziti do prekida. Ako je signal vrlo slab, možda ćete morati postaviti posebnu antenu kako biste poboljšali prijem. <ol style="list-style-type: none"> 1. Podesite položaj i orijentaciju unutarnje/vanjske antene. 2. Provjerite priključak antene. 3. Fino podesite kanal. 4. Isprobajte drugi kanal. Možda je došlo do smetnji emitiranog programa.
Dvostruke slike	Dvostruke slike uzrokovane su televizijskim signalima koji dolaze iz dva smjera. Jedan je izravan, a drugi je posljedica odbijanja od visokih zgrada, brda i sl. Promjena orijentacije ili položaja antene može poboljšati prijem.
Smetnje radijske frekvencije	Ove smetnje uzrokuju pokretne “valove” ili dijagonalne crte na slici, a u nekim slučajevima mogu uzrokovati gubitak kontrasta slike. Pronađite izvor radijskih smetnji i uklonite ga.
Reprodukcija videozapisa uzrokuje zamrzavanje slike i slične smetnje, osobito u slučaju HD sadržaja.	Brzina čitanja USB uređaja ili zapisivanja na njega možda je preniska. Upotrijebite USB uređaj odgovarajuće brzine i kapaciteta. Klasični USB memorijski uređaji (“stikovi”) možda neće podržavati dovoljnu brzinu.
Nema signala ili je slab, prijem je isprekidan.	<ol style="list-style-type: none"> a) Kabeli su možda labavo priključeni, možda je vlaga prodrla na kabele ili priključke, možda je trenutno jaka kiša ili oluja. Provjerite priključke kabela, LNB i drugu opremu povezanu između LNB-a i prijemnika ili provjerite antenu. Pričekajte da kiša/oluja prestane. Za savjet se obratite lokalnom stručnjaku za satelitske antene. b) Satelitska antena nije usmjerena prema odgovarajućem satelitu. Podesite antenu. Za savjet se obratite lokalnom stručnjaku za satelitske antene. c) Satelitska antena je premalena, na putu signala nalazi se drveće ili zgrade. Upotrijebite veću antenu ili promijenite njezin položaj. d) Signal je presnažan, antena je prevelika. Priključite uređaj za slabljenje signala na LNB ulaz. Za savjet se obratite lokalnom stručnjaku za satelitske antene.
Loša slika tijekom guste kiše.	Gusta kiša oslabit će satelitske signale, a ispod određene razine doći će do prekida. Provjerite je li satelitska antena instalirana sukladno standardima kako biste efekte kiše sveli na minimum. Za savjet se obratite lokalnom stručnjaku za satelitske antene.

NAPOMENA:

Ako se problem nastavi i nakon što primijenite ova rješenja, obratite se lokalnoj službi za podršku ili pošaljite e-poštu službi za podršku putem našeg web-mjesta www.strong.tv.

8.0 SPECIFIKACIJE

Audio

Audioizlaz: 8 W

Video

Pokrivenost kanala: DVB-T/T2:174 MHz-230 MHz; 470 MHz-860 MHz
DVB-C: 50/-858 MHz
DVB-S/S2: 950 MHz-2.150 MHz
Sustav: DTV: DVB-T/T2, DVB-S/S2, DVB-C
ATV: PAL/SECAM (BG/DK/1)
AV: PAL, NTSC

Priključci

1x ANT/CABLE IN
1x SAT IN
1x SCART
1x CI+
2x HDMI
1x S/PDIF (koaks.)
1x AV IN
1x USB
1x VGA
1x Slušalice

Opći podaci

Radni napon: 100 ~ 240 V AC 50/60 Hz
Potrošnja energije: 40": max. 76 W, typ. 52 W
Potrošnja energije u stanju pripravnosti: 40": <0.5 W
Radna temperatura: -2 °C ~ +35 °C
Temperatura pohrane: -15 °C ~ +45 °C
Radna vlažnost: 20% ~ 80% relativne vlažnosti bez kondenzacije
Vlažnost pohrane: 10% ~ 90% relativne vlažnosti bez kondenzacije
Dimenzije (ŠxDxV) u mm: 40": 901 x 252 x 511,3
Neto masa: 40": 6,4 kg

Broj jamstva:

Naziv i model aparata:

Serijski broj aparata:

Datum prodaje:

POTPIS I PEČAT TRGOVINE:

MOLIMO VAS DA PAŽLJIVO PROČITATE UPUTE ZA RUKOVANJE I UVJETE JAMSTVA

UVJETI JAMSTVA:

1. Jamstveni rok počinje teći od datuma kupnje i traje 24 mjeseca.
2. Ako se proizvod ne popravi u roku 45 dana, biti će zamijenjen novim ili adekvatnom zamjenom.
3. Troškovi prijevoza proizvoda na popravak u jamstvenom roku izvan mjesta ovlaštenog servisa idu na teret davaoca jamstva uz prethodan dogovor. Na upit stranke, u jamstvenom roku i van-jamstvenom roku, servis može izići na lice mjesta uz naplatu troškova dolaska i eventualnog prijevoza proizvoda. Troškovi se dogovaraju s ovlaštenim servisom.

CHIPOTEKA kao prodavač je osigurao servisno održavanje i potrebne rezervne dijelove za vrijeme trajanja jamstvenog roka, sukladno zakonskim odredbama.

JAMSTVENI LIST VRIJEDI SAMO ZA PODRUČJE REPUBLIKE HRVATSKE.

JAMSTVO SE NE PRIZNAJE AKO:

1. Nije predložen ispravno popunjen jamstveni list s računom.
2. Kupac se nije pridržavao uputa o korištenju proizvoda. Proizvod je mehanički oštećen (nepravilnim rukovanjem ili transportom).

Broj jamstva:

Naziv i model aparata:

Serijski broj aparata:

Datum prodaje:

Potpis i pečat trgovine:

MOLIMO VAS DA PAŽLJIVO PROČITATE UPUTE ZA RUKOVANJE I UVJETE JAMSTVA

UVJETI JAMSTVA:

1. Jamstveni rok počinje teći od datuma kupnje i traje 24 mjeseca.
2. Ako se proizvod ne popravi u roku 45 dana, biti će zamijenjen novim ili adekvatnom zamjenom.
3. Troškovi prijevoza proizvoda na popravak u jamstvenom roku izvan mjesta ovlaštenog servisa idu na teret davaoca jamstva uz prethodan dogovor. Na upit stranke, u jamstvenom roku i van-jamstvenom roku, servis može izići na lice mjesta uz naplatu troškova dolaska i eventualnog prijevoza proizvoda. Troškovi se dogovaraju s ovlaštenim servisom.

CHIPOTEKA kao prodavač je osigurao servisno održavanje i potrebne rezervne dijelove u vijeku trajanja proizvoda, sukladno zakonskim odredbama.

Jamstveni list vrijedi samo za područje republike hrvatske.

JAMSTVO SE NE PRIZNAJE AKO:

1. Nije predložen ispravno popunjen jamstveni list s računom.
2. Kupac se nije pridržavao uputa o korištenju proizvoda. Proizvod je mehanički oštećen (nepravilnim rukovanjem ili transportom).