

STRONG

4K UHD SMART TV with DVB-T2/C/S2

SRT 43UB6203

SRT 49UB6203

SRT 55UB6203



User Manual
Bedienungsanleitung
Manuel utilisateur
Manuale utente
Manual do Utilizador
Инструкции за употреба
Руководство пользователя
Посібник користувача
Användar Manual
Uživatelská příručka
Navodila za uporabo

Korisnički priručnik
Uputstvo za rukovanje
Používateľská príručka
Használati útmutató
Käyttöohje
Brukermanual
Manual del Usuario
Gebruiksaanwijzing
Brugervejledning
Manual de Utilizare
Instrukcja obsługi

Fig.1

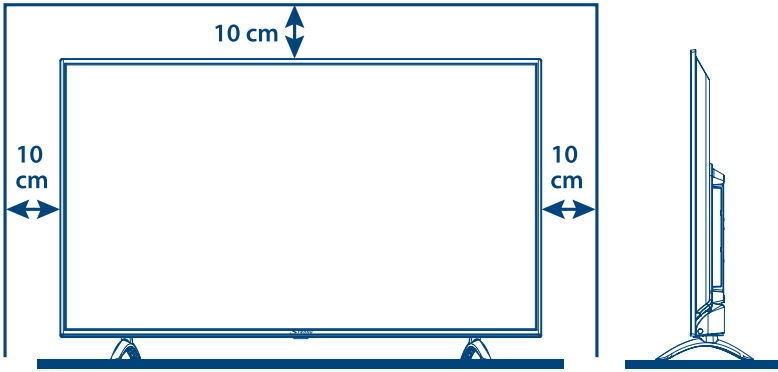

Fig.2

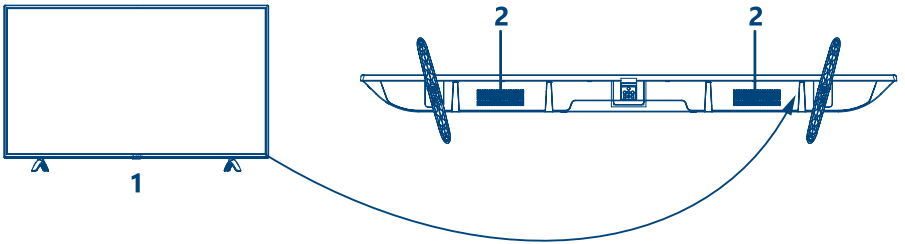

Fig.3a

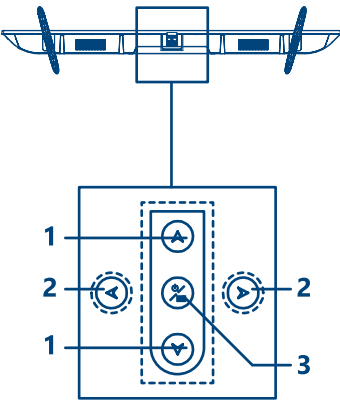
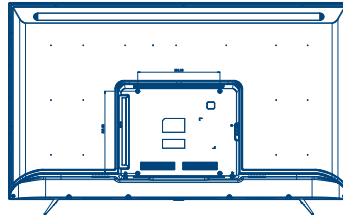

Fig.3b



43"



49" and 55":



Fig.4

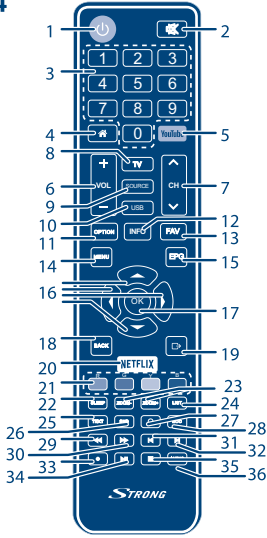

Fig.5

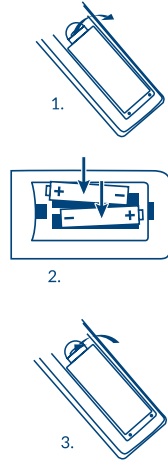

Fig. 6 a

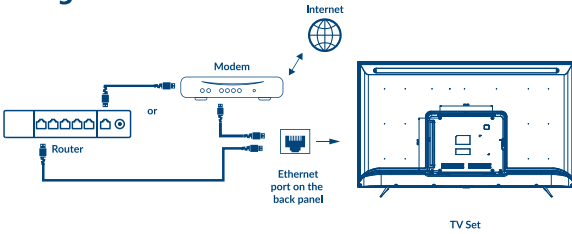

Fig. 6 b

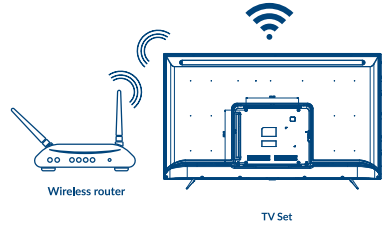

Fig. 7



Fig. 8



Fig. 9

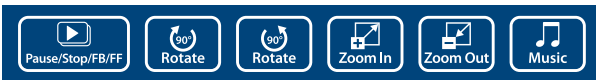

SERVICE CENTER

AT	 support_at@strong.tv  0820 400 150 (€ 0,12/Min. österr. Festnetz)	HU	 support_hu@strong.tv  +36 1 445 26 10
BG	 support_bg@strong.tv  +359 32 634451	IT	 support_it@strong.tv  199 404 032 Da rete fissa 24,8 cent. al min. 12,5 cent. scatto alla risposta Da rete mobile max 49 cent. al min. 15,6 cent. scatto alla risposta
CZ	 support_cz@strong.tv  844 44 44 90	NL	 support_nl@strong.tv
DE	 support_de@strong.tv  0180 501 49 91 (€ 0,14/Min. deutsches Festnetz) (€ 0,42/Min. max. Mobilfunknetze)	PL	 support_pl@strong.tv  801 702 017
DK	 support_dk@strong.tv	PT	 support_pt@strong.tv  +351 2 100 06 125
ES	 support_es@strong.tv  +34 91 119 61 76	SK	 support_sk@strong.tv  0850 15 05 50
FR	 support_fr@strong.tv  0826 029 928 (€ 0,15 par mn poste fixe en France)	SL	 +386 1 828 08 58
HR	 +385 1 344 57 66	UA	 support_ua@strong.tv  +380 (44) 228 24 73

www.strong.tv

Supplied by STRONG Austria
Represented by STRONG Ges.m.b.H.
Franz-Josefs-Kai 1
1010 Vienna, Austria
Email: support_at@strong.tv

Licenses

CE PRODUIT EST SOUS LICENCE DU PORTEFEUILLE DE BREVETS AVC POUR L'UTILISATION PERSONNELLE ET NON COMMERCIALE A DES FINS (i) D'ENCODER DE LA VIDEO EN CONFORMITÉ AVEC LA NORME AVC ("AVC Video") ET/OU (ii) DECODER DES VIDEOS AVC ENCODEES PAR UN CONSOMMATEUR ENGAGÉ DANS UNE ACTIVITÉ PERSONNELLE ET NON COMMERCIALE ET/OU OBTENUE PAR UN FOURNISSEUR DE VIDÉO AUTORISÉ À FOURNIR DES VIDÉOS AVC. AUCUNE LICENCE EST ACCORDEE OU IMPLICITE POUR TOUTE AUTRE UTILISATION. DES INFORMATIONS SUPPLÉMENTAIRES PEUVENT ÊTRE OBTENUES AUPRES DE MPEG LA, LLC [HTTP://WWW.MPEGLA.COM](http://www.mpegla.com)

DECLARATION UE DE CONFORMITE SIMPLIFIEE

Par le présent document, STRONG déclare que les appareils SRT 43UB6203, SRT 49UB6203 et SRT 55UB6203 sont conformes est conforme à la Directive 2014/53/UE.

Le texte intégral de la déclaration de conformité UE est disponible via l'adresse Internet suivante : <http://www.strong.tv/en/doc>

Sous réserve de modifications. En conséquence de la recherche continue et des spécifications techniques de développement, la conception et l'apparence du produit peuvent changer. Fabriqué sous licence de Dolby Laboratories. Dolby Audio et le symbole double-D sont des marques déposées de Dolby Laboratories. Les termes HDMI et High-Definition Multimedia Interface ainsi que le logo HDMI sont des marques commerciales ou des marques déposées de HDMI Licensing Administrator, Inc. aux États-Unis et dans d'autres pays. Wi-Fi est une marque déposée de Wi-Fi Alliance®. Netflix est une marque déposée de Netflix, Inc. YouTube™ est une marque de Google Inc. Tous les noms de produits sont des marques ou des marques déposées de leurs propriétaires respectifs.

© STRONG 2019. Tous droits réservés.

Afin d'obtenir les meilleures performances en toute sécurité, s'il vous plaît lisez attentivement ce manuel. S'il vous plaît conservez ce manuel pour référence future.



TABLE DES MATIÈRES

1.0 INSTRUCTION	3
1.1 Consignes sécurité	3
1.2 Stockage	4
1.3 Accessoires	4
1.4 Installation équipement	4
2.0 INSTALLATION	5
2.1 Code PIN par Défaut PIN: 1234	5
2.2 Façade avant	5
2.3 Panneau arrière	5
2.4 Télécommandes	6
2.5 Installation des piles de la télécommande	7
2.6 Utilisation de télécommande	7
3.0 1ÈRE INSTALLATION	8
4.0 GUIDE ÉLECTRONIQUE DES PROGRAMMES (EPG)	8
5.0 CONNEXION RÉSEAU	9
5.1 Connexion filaire.	9
5.2 Connexion à un réseau sans fil.	9
6.0 MENU ACCUEIL	10
7.0 MENU REGLAGES	10
7.1 Navigation Menu	10
7.2 Menu image	10
7.3 Menu Audio	11
7.4 Menu Chaîne	11
7.5 Menu Smart TV	12
7.6 Menu System	13
8.0 USB	14
8.1 Rappel sur l'utilisation du lecteur USB	14
8.2 USB menu	14
9.0 PROBLÈMES ET SOLUTIONS	16
10.0 SPECIFICATIONS	18

1.0 INSTRUCTION

1.1 Consignes sécurité

Lisez toutes les instructions avant de mettre en marche l'appareil. Conservez bien ces instructions pour une éventuelle utilisation ultérieure.

- Utilisez uniquement des fixations et accessoires spécifiés ou fournis par le fabricant (tels que l'adaptateur d'alimentation, piles, etc.).
- S'il vous plaît référez-vous aux informations de données électriques et de sécurité situées sur l'enceinte arrière extérieure avant d'installer ou de faire fonctionner l'appareil.
- Afin de réduire le risque d'incendie ou de choc électrique, ne pas exposer cet appareil à la pluie ou à l'humidité.
- La ventilation ne doit pas être entravée en couvrant les orifices de ventilation avec des objets tels que journaux, nappes, rideaux, etc.
- L'appareil ne doit pas être exposé à des éclaboussures et aucun objet rempli de liquides, comme des vases, doit être placé sur l'appareil.
- Le signe  indique un risque de choc électrique. Les fils externes doivent être installés par un opérateur professionnel ou des câbles avec connecteurs doivent être utilisés.
- Pour éviter les blessures, cet appareil doit être solidement fixé au sol/mur conformément aux instructions d'installation.
- Il peut y avoir un danger d'explosion si les piles sont remplacées de façon incorrecte. Remplacez, les piles seulement avec le même type ou équivalent.
- Les piles de doivent pas être exposées à une chaleur excessive comme le soleil, un feu ou toutes autres sources de chaleur.
- Une puissance sonore excessive des écouteurs ou du casque peut provoquer une perte auditive.
Écouter de la musique à un niveau sonore élevé pendant des périodes prolongées peut endommager l'ouïe.
- Afin de réduire le risque d'endommager votre audition, il convient de baisser le volume à un niveau confortable de sécurité, et de réduire le temps d'écoute à des niveaux élevés.
- La prise secteur ou un appareil coupleur est utilisé comme dispositif de déconnexion, il doit rester facilement accessible. Lorsqu'ils ne sont pas utilisés et s'ils sont déplacés, Merci de prendre soin de l'ensemble de cordon d'alimentation, par exemple, attacher le cordon d'alimentation avec un par exemple un fil d'attache métallique plastifié. Il doit être exempt de bords tranchants et autres qui peuvent causer une abrasion de l'ensemble du cordon d'alimentation. Lors de la remise en service de l'appareil, Merci de bien vous assurer que le cordon d'alimentation n'est pas endommagé. L'absence d'une indication lumineuse sur l'appareil ne signifie pas qu'il est totalement déconnecté du secteur. Pour déconnecter complètement l'appareil, la prise secteur doit être débranchée.
- Lorsque tous les voyants de signalisation ou similaires sont éteints l'appareil est complètement déconnecté du secteur.
- Une attention particulière devrait être apportée sur les aspects environnementaux pour le recyclage des piles.
- Aucune source de flamme nue, telle que des bougies allumées, ne doivent être placées sur l'appareil.
-  Pour éviter tout risque d'incendie, gardez toujours les bougies ou autres flammes nues à l'écart de ce produit à tout moment.
- Un port USB fournit une alimentation maximum de 500 mA.

-  Un équipement portant ce symbole est un appareil de classe II ou doté d'une double isolation électrique. Il a été conçu de manière que sa mise à la terre pour la sécurité électrique n'est pas nécessaire.

Environnement Opérationnel

- Ne pas installer cet équipement dans un espace confiné comme une bibliothèque ou une unité similaire.
- Tenir hors de portée de la lumière directe du soleil
- Utiliser dans un endroit propre, sec et non poussiéreux.
- Ne fixez de bougies près des ouvertures d'aération afin d'éviter l'entrée de matières étrangères inflammables dans le TV.

Directives DEEE



Ce sigle représentant la norme pour le recyclage des Déchets d'Équipement Électrique et Électronique indique que ce produit ne doit pas être traité comme les autres déchets ménagers sur le territoire de l'union Européenne. Pour éviter toute atteinte à l'environnement ou à la santé humaine par la mise a rebut incontrôlée des déchets, Merci de recycler cet équipement de façon responsable afin de promouvoir la réutilisation durable des ressources matérielles. Merci d'utiliser votre système de reprise et de collecte officiel et l'égal ou contactez votre revendeur. Ils peuvent assurer la prise en charge pour un recyclage aux normes DEEE.

1.2 Stockage

Votre appareil a été soigneusement vérifié et emballé avant expédition. Lors du déballage, assurez-vous que toutes les pièces sont incluses et maintenir l'emballage hors de portée des enfants. Nous vous recommandons de conserver le carton au cours de la période de garantie, pour garder votre appareil parfaitement protégé en cas de réparation sous garantie.

1.3 Accessoires

- 1x Instructions d'installation
- 1x Instructions de sécurité/Garantie
- 1x Télécommande
- 2x piles AAA

1.4 Installation équipement

Fig. 1

Installer l'écran sur une surface horizontale solide comme une table ou un bureau. Pour la ventilation, laissez un espace d'au moins 10 cm autour de l'appareil. Pour éviter toute situation dangereuse ou pouvant provoquer une panne, merci ne pas placer d'objets sur le dessus de l'appareil. Cet appareil peut être utilisé dans les climats tropicaux et/ou modérées.

Cette notice fournit les instructions complètes pour installer et utiliser cet appareil. Les différents symboles ont la signification suivante :

AVERTISSEMENT

Indique une information particulièrement importante

NOTE

Indique toutes autres informations importantes ou pratiques.

MENU

Représente une touche de la télécommande. (**Caractères gras**)

Déplacer vers

Fait référence à une rubrique du menu affiché à l'écran
(*Italique caractère*)

2.0 INSTALLATION

2.1 Code PIN par Défaut PIN: 1234

2.2 Façade avant

Fig. 2

NOTE:	Les schémas sont seulement des représentations
	<ol style="list-style-type: none"> 1. Indicateur de marche/Récepteur infra-rouge télécommande 2. Haut-parleur

2.3 Panneau arrière

Fig. 3a

NOTE:	Les schémas sont seulement des représentations.
	<ol style="list-style-type: none"> 1. ▲▼ Défilement dans la liste des chaînes, ou alors défilement vers le haut et vers le bas dans le menu. 2. ◀▶ Augmenter ou baisser le volume. Ou alors déplacement gauche et droite dans le menu. 3. ⏻/Menu Démarrer ou mettre en veille le TV. Si le TV est allumé, appuyez sur la touche pour afficher <i>Sélection source</i>. Dans certains menus, appuyez pour revenir au menu précédent. Appuyez longuement pendant 3 secondes pour afficher le menu <i>NAV</i>.
NOTE:	Les schémas sont seulement des représentations

Fig. 3b

43":

- | | |
|--|--|
| 1. USB 2.0 | Ports USB 2.0 |
| 2. ETHERNET | Connexion à votre routeur internet pour accès à internet/apps. |
| 3. S/PDIF (optique) | Utilisez un câble RCA pour connecter votre TV à un amplificateur numérique compatible ou à un Home Cinéma. |
| 4. SAT IN | Connexion à la tête LNB de la parabole via câble coaxial pour recevoir le signal satellite. |
| 5. ANT/CABLE IN | Connexion via câble coaxial à l'antenne TNT DVB-T/T2 ou au service câblé. |
| 6.  | Sortie audio écouteurs, les haut-parleurs seront éteints lorsque les écouteurs sont branchés et sélectionnés. |
| 7. HDMI 1 | Connexion via câble HDMI, lecteur DVD, Blu-ray, console de jeux... |
| 8. HDMI 2 (ARC) | Connexion via câble HDMI, lecteur DVD, Blu-ray, console de jeux ou alors à un amplificateur Audio numérique supportant l'ARC (Audio Return Channel). |
| 9. HDMI 3 | Connexion via câble HDMI, lecteur DVD, Blu-ray, console de jeux. |
| 10. CI+ | Permet d'insérer et d'utiliser un module d'accès conditionné. (CAM). |

11. AV IN Connexion à un appareil photo ou une caméra via câble AV 3.5m.

49" and 55":











1. **USB 2.0** Ports USB 2.0
2. **ETHERNET** Connexion à votre routeur internet pour accès à internet/apps.
3. **SAT IN** Connexion à la tête LNB de la parabole via câble coaxial pour recevoir le signal satellite.
4. **ANT/CABLE IN** Connexion via câble coaxial à l'antenne TNT DVB-T/T2 ou au service câblé.
5. **S/PDIF (optique)** Utilisez un câble RCA pour connecter votre TV à un amplificateur numérique compatible ou à un Home Cinéma.
6. **HDMI 1** Connexion via câble HDMI, lecteur DVD, Blu-ray, console de jeux... .
7. **HDMI 2 (ARC)** Connexion via câble HDMI, lecteur DVD, Blu-ray, console de jeux ou alors à un amplificateur Audio numérique supportant l'ARC (Audio Return Channel).
8. **HDMI 3** Connexion via câble HDMI, lecteur DVD, Blu-ray, console de jeux.
9. **CI+** Permet d'insérer et d'utiliser un module d'accès conditionné. (CAM).
10. **AV IN** Connexion à un appareil photo ou une caméra via câble AV 3.5m.
11.  Sortie audio écouteurs, les haut-parleurs seront éteints lorsque les écouteurs sont branchés et sélectionnés.

NOTE :

Si le TV s'éteint lorsque vous branchez un câble à un des connecteurs, il faut juste le remettre en marche.

2.4 Télécommandes

Fig. 4

1.  Mise en marche ou veille.
2.  Touche silence
3. **0 ~ 9** Permet d'accéder à une chaîne directement en entrant son N°.
4.  Accès à la fonction Home desktop. Si votre TV n'a pas cette fonction, la touche sera inactive
5. **YouTube** Permet d'accéder immédiatement à YouTube
6. **VOL +/-** Réglage du volume audio.
7. **CH +/-** Accès à la chaîne suivante ou précédente
8. **TV** Commute entre TV
9. **SOURCE** Sélection de l'entrée source.
10. **USB** Entrer dans le menu the multimédia.
11. **OPTION** Ouvre le menu de smart.
12. **INFO** Affiche les informations de la source en cours
13. **FAV** Accès aux chaînes favorites préalablement établies. Sélectionner une chaîne à l'aide des touches     et appuyer sur **OK** pour confirmer.
14. **MENU** Accès aux options du menu
15. **EPG** En mode DTV les informations EPG en cours.
16.     Permet de naviguer dans le menu.
17. **OK** Confirme la sélection
18. **BACK** Retour à la dernière chaîne regardée ou retour au menu précédent.
19. **EXIT** Sortie du menu en cours.
20. **NETFLIX** Permet d'accéder immédiatement à NETFLIX
21. **TOUCHES COLORÉES** Permet d'exécuter une fonction indiquée à l'écran en mode TV ou DTV.
22. **SLEEP** Permet de régler une durée avant mise en veille : 10 min, 20 min etc.

- 23. **ZOOM-/ZOOM+** Modifie le ratio aspect.
- 24. **LIST** Accès à la liste des chaînes.
- 25. **TEXT** Accès/sortie télétexte.
- 26. **SUB** Active ou désactive les sous-titres en mode DTV.
- 27. **↶** Retour à la chaîne regardée précédemment.
- 28. **ECO** Permet de sélectionner le mode d'alimentation.
- 29. **⏪** Retour rapide.
- 30. **⏩** Avance rapide.
- 31. **⏮** lecture du fichier précédent.
- 32. **STOP** Arrêt lecture.
- 33. **⏸** Pause et reprise lecture.
- 34. **⏭** Lecture du fichier suivant.
- 35. **●** Aucune fonction.
- 36. **AUDIO** Sélection langue audio.

* Abonnement non inclus. Netflix est disponible dans certains pays. L'accès Netflix nécessite de créer un compte. Internet haut débit requis. Voir www.netflix.com/TermsOfUse pour plus de détails.

2.5 Installation des piles de la télécommande

Fig. 5

Placer 2x piles AAA (LR03) dans le compartiment de la télécommande réservé à cet effet, en vous assurant bien de respecter les polarités indiquées à l'intérieur.

NOTE : Les schémas sont seulement des représentations pour référence, les accessoires réels peuvent différer.

1. Appuyez sur l'onglet et tirez vers le haut.
2. Insérer 2 piles AAA (LR03) dans le compartiment en vous assurant bien de respecter les polarités
3. Refermer en glissant le couvercle horizontalement.

Précautions pour l'utilisation des piles

Une utilisation non conforme des piles pour entraîner des fuites de liquides dangereux. Merci de suivre scrupuleusement les instructions suivantes :

1. Merci de respecter la polarité des piles pour éviter un court-circuit.
2. Lorsque la tension des piles est insuffisante et affectent l'utilisation, vous devez les remplacer. Retirez les piles de la télécommande si vous ne comptez pas l'utiliser pendant une longue période.
3. Ne pas utiliser différents types de piles (par exemple une pile manganèse et une pile alcaline ensemble)
4. Ne pas jeter les piles au feu, ne pas les charger et ne pas les ouvrir.
5. Merci de jeter les piles en respectant les réglementations de protection de l'environnement.

2.6 Utilisation de télécommande

- Diriger télécommande vers le capteur Infra Rouge du TV. Les éléments qui se trouveraient entre la télécommande et le capteur de télécommande peuvent empêcher un fonctionnement normal.
- Ne pas provoquer de vibration violente à la télécommande, ne pas éclabousser ou verser du liquide sur la télécommande, ne pas mettre la télécommande dans un endroit humide.
- Ne pas placer la télécommande sous la lumière directe qui provoquerait une déformation de l'unité par la chaleur.

- Lorsque le capteur de la télécommande est en plein soleil ou subissant un éclairage fort, la télécommande ne fonctionne pas, dans ce cas, merci de modifier l'éclairage ou la position du TV ou de faire fonctionner la télécommande plus près du capteur de la télécommande.

* pour confirmer vos choix utilisez la touche **OK** ou la touche flèche droite.

3.0 1ÈRE INSTALLATION

Une fois toutes les connexions correctement établies, allumez votre TV. La sélection de la langue apparaîtra à l'écran. Utilisez ▲▼ pour sélectionner la *Langue* de votre choix et sélectionnez votre pays, confirmez avec **OK** ou la touche flèche droite. Ensuite, sélectionnez votre pays/région et confirmez votre choix avec **OK** ou la touche flèche droite. Les *Conditions générales, les points sur la confidentialité, les avertissements sur les cookies* apparaîtront. Veuillez les lire et confirmer avec **Je suis d'accord** en appuyant sur la touche **OK**.

Maintenant, vous pouvez confirmer votre position. Ici, vous pouvez choisir où vous utilisez le TV. Pour une utilisation normale, vous pouvez utiliser le paramètre *Home*. Après avoir sélectionné le paramètre qui convient à votre utilisation, confirmez avec **OK**.

L'installation passera à l'écran *Configuration réseau*, choisissez entre «Sans fil», «Câblé» ou «Je n'ai pas de connexion réseau» et confirmez avec **OK**. Suivez les étapes qui suivent pour compléter avec succès l'option choisie. Si vous choisissez "Je n'ai pas de connexion réseau", vous serez redirigé vers le même écran.

Sur l'écran suivant, vous pouvez sélectionner **Installation chaîne TV**. Choisissez l'option que vous souhaitez utiliser et suivez les instructions suivantes.

Si vous avez choisi l'option **Continuer**, vous pourrez installer des chaînes. Sélectionnez l'installation que vous souhaitez utiliser : (Antenne/DVB-T/T2, Câble/DVB-C ou Satellite/DVB-S/S2). Si vous choisissez l'option /DVB-T/T2 vous aurez le choix entre les options suivantes.

Numérique pour recevoir des émissions numériques terrestres *Analogue* pour la réception analogique en mode terrestre ou les deux pour effectuer l'installation des deux choix simultanément. D'autres tuners peuvent être configurés si vous choisissez « Je ne veux pas effectuer de recherche ». Si vous avez choisi cette dernière option, vous aurez maintenant la possibilité d'effectuer une recherche des chaînes du câble.

Sélectionnez l'option *Numérique* ou *Analogique* pour rechercher les chaînes par câble ou choisissez « Je ne veux pas effectuer de recherche ».

Si vous avez choisi "numérique", vous avez la possibilité de choisir votre propre diffuseur de chaînes via le câble, le cas échéant, ou d'effectuer une recherche manuelle. Les fréquences correctes sont généralement disponibles auprès de votre opérateur, nous vous invitons à le contacter.

Si vous avez choisi «Je ne souhaite pas effectuer de recherche», vous avez désormais la possibilité de faire une recherche des chaînes disponibles via satellite.

Si vous avez choisi l'Allemagne, l'Autriche, la République tchèque, la Slovaquie, la Belgique ou les Pays-Bas comme pays préféré, plus tard au cours du processus de recherche DVB-S/S2, vous pouvez exécuter une recherche rapide pour que les chaînes du fournisseur que vous avez choisi soient enregistrées en premier dans la liste des chaînes..

Suivez les étapes qui apparaissent sur l'écran pour terminer l'installation de votre TV et en profiter.

4.0 GUIDE ÉLECTRONIQUE DES PROGRAMMES (EPG)

Il est fourni par les fournisseurs des programmes et offre des informations sur les programmes diffusés. Vous pouvez y accéder en appuyant sur la touche **EPG** de la télécommande. Appuyez sur

EPG pour afficher l'interface EPG. Utilisez ▼, puis ◀▶ pour sélectionner la chaîne dont vous souhaitez voir l'aperçu EPG. Appuyez sur **BACK** pour arrêter et revenir aux modes de visualisation.

Appuyez sur **TOUCHES COLORÉES** pour entrer les paramètres requis.

JAUNE Liste de rappel des programmations

BLEUE Créer liste de rappel

5.0 CONNEXION RÉSEAU

Le TV peut être connecté à votre réseau domestique de 2 façons :

- Connexion filaire avec un câble RJ-45 (LAN).
- Connexion sans fil.

NOTE : Pour accéder, à internet vous devez avoir souscrit un abonnement internet haut débit auprès d'un fournisseur d'accès internet.

NOTE : Les instructions ci-dessous correspondent aux méthodes de connexion classiques. La méthode de connexion nécessaire peut varier en fonction de des paramètres de votre réseau domestique. Pour toutes questions nous vous invitons à prendre contact avec votre fournisseur d'accès internet.

5.1 Connexion filaire.

Fig. 6a

NOTE : Les schémas sont seulement des représentations pour référence, les accessoires réels peuvent différer.

Pour se connecter au réseau via un câble RJ-45.

Assurez-vous d'avoir :

- Un câble Ethernet RJ-45 assez long pour atteindre le TV
 - Un routeur ou Modem avec un port Ethernet disponible
 - Une connexion internet haut débit
1. Connectez votre câble Ethernet aux ports Ethernet de votre routeur et de votre TV.
 2. Utilisez le menu *Configuration réseau* pour configurer la connexion du TV.

5.2 Connexion à un réseau sans fil.

Fig. 6b

NOTE : Les schémas sont seulement des représentations pour référence, les accessoires réels peuvent différer.

Connexion à un réseau sans fil.

1. Vous devez avoir :
 - Un routeur émettant un signal wifi. (Ex : box de votre FAI)
 - Une connexion ADSL
2. Utilisez le menu *Configuration réseau* pour configurer le TV

6.0 MENU ACCUEIL

Le menu accueil contient les sous-menus *Source*, *Smart*, *Apps*. Pour accéder au menu appuyez sur la touche  de la télécommande. Utilisez **LEFT/▶** pour naviguer et **OK** pour accéder à l'option souhaitée. Pour quitter le menu, appuyez sur **↵**.

<i>Source</i>	Sélectionnez la source d'entrée des périphériques connectés au TV via les différents ports.
<i>Smart</i>	Affiche les paramètres Smart TV. Appuyez sur OK pour entrer, puis sur ◀▶ pour sélectionner l'option.
<i>Apps</i>	<i>Apps</i> Ce menu contient des applications telles que Netflix, YouTube, APP Store, Navigateur, Météo, etc...

7.0 MENU REGLAGES

7.1 Navigation Menu

Appuyez sur **MENU** pour accéder au menu principal. Appuyez sur **▲▼** pour sélectionner Image, Son, Chaîne, Smart TV, Réseau, Système ou Assistance, puis appuyez sur **OK** ou **▶**. Appuyez sur **OK** pour accéder aux sous-menus. Appuyez sur **▲▼** pour sélectionner les options. Utilisez **OK** pour sélectionner un élément, appuyez sur **BACK** pour le quitter. Certains éléments sont donnés à titre indicatif et ne peuvent être modifiés.

7.2 Menu image

<i>Préréglage image</i>	Ajuste les réglages automatiquement.
<i>Rétro-éclairage</i>	Ajuste le retro éclairage de l'image.
<i>Luminosité</i>	Ajuste la luminosité.
<i>Contraste</i>	Ajuste le contraste entre les zones claires et sombres
<i>Saturation</i>	Ajuste la richesse des couleurs.
<i>Ton</i>	Ajuste le ton.
<i>Netteté</i>	Ajuste la netteté.
<i>Température</i>	Ajuste la couleur.
<i>Mode écran</i>	Sélection du format image
<i>Contraste Dynamique</i>	Cette fonction détecte automatiquement le signal vidéo en entrée et ajuste l'image pour créer un contraste optimal.
<i>Réduction bruit</i>	Permet d'éliminer les bruits résiduels du signal.
<i>Réglages ECO</i>	Si activée l'image sera réglée automatiquement pour consommer un minimum d'énergie.

7.3 Menu Audio

Son prédéfini Sélectionnez une option audio prédéfinie, optimisée pour différentes conditions de son.

Délai audio Ici vous pouvez choisir entre *Normal* et *Déficience visuelle*.

Emplacement TV Sélectionnez le mode Bureau ou Mur de monticule.

Paramètres avancés Sélectionnez d'autres paramètres d'avance du son.

Son prédéfini Sélectionnez une option audio prédéfinie, optimisée pour différentes conditions Audios.

REMARQUE:	Lorsque le paramètre « Son prédéfini » est réglé sur un mode différent, cinq options de son (100 Hz, 500 Hz, 1,5 KHz, 5 KHz et 10 KHz) seront ajustées, ce qui permet de régler les niveaux de fréquence souhaités. Vous pouvez également définir les options aux niveaux souhaités.
<i>Balance</i>	Contrôle la balance du son entre les haut-parleurs droit et gauche (écouteurs).
<i>Contrôle du volume automatique</i>	Ajuste le volume en fonction du volume audio entrant. Les options sont ON et OFF.
<i>Mode SPDIF</i>	Lorsque vous êtes connecté à un amplificateur numérique, vous pouvez sélectionner <i>PCM</i> pour que tous les fichiers audios soient convertis en stéréo à 2 canaux. Sélectionnez <i>Auto</i> pour conserver les paramètres audios tels quels ou OFF pour les désactiver.
<i>Délai SPDIF</i>	Permet de régler le délai SPDIF et des haut-parleurs.
<i>Délai Audio</i>	Ajuste l'audio et la vidéo s'ils ne sont pas synchronisés. Par exemple si vous utilisez une barre de son.

7.4 Menu Chaîne

Appuyez sur **MENU** pour afficher le menu principal. Appuyez sur ▲▼ pour sélectionner *Chaîne* dans le menu principal ensuite appuyez sur **OK** pour entrer. Appuyez sur ▲ ▼ pour choisir le menu et appuyez sur **OK** pour entrer dans le sous-menu.

REMARQUE:	Cette fonction est uniquement disponible en mode TV.
<i>Recherche chaînes</i>	Recherche toutes les chaînes analogiques et numériques disponibles.
<i>Liste des chaînes</i>	Affiche toutes les chaînes trouvées.
<i>EPG</i>	Appuyez sur OK ► pour accéder au menu du guide des programmes.
<i>Gestionnaire de chaîne</i>	Ignorer, trier, éditer et supprimer des chaînes (voir le chapitre 7.4.1 pour plus de détails)
<i>Diagnostic chaîne (chaînes TV numériques)</i>	Appuyez sur OK ► pour afficher certaines informations sur la chaîne numérique en cours, telles que la force du signal, la fréquence, etc.
<i>Sous-titre</i>	Choisissez entre <i>ON</i> et <i>OFF</i> .
<i>Langue sous-titres principale</i>	Définit une langue principale pour les sous-titres.

Langue sous-titres secondaire

Définit une langue secondaire pour les sous-titres.

Type de sous-titre

Appuyez sur **OK** ► pour entrer, appuyez sur ▲ ▼ pour sélectionner un type de sous-titre. Sélectionnez **Malentendant** pour afficher les sous-titres malentendants dans la langue sélectionnée.

Télétexte

Utilisez **HAUT/BAS** pour sélectionner la langue du télétexte.

Diagnostic chaîne (chaînes TV numériques)

Appuyez sur **OK** ► pour afficher certaines informations sur la chaîne numérique en cours, telles que la force du signal, la fréquence, etc.

Teletext

Utilisez ▲ ▼ pour sélectionner la langue du télétexte.

7.4.1 Gestionnaire chaînes

Sélectionnez *Réglages* -> *Chaînes* -> *Gestionnaire Chaînes* -> ». Vous trouverez 4 sous-menus : Saut de chaîne, Tri de chaîne, Édition de chaîne, Suppression de chaîne.

7.4.1.1 Saut de chaîne (ignorer)

OK Si vous souhaitez masquer la chaîne dans la liste, sélectionnez-la.

7.4.1.2 Trier Chaînes

Il y a 2 méthodes, Echange ou insertion.

Echange : pour échanger l'ordre de deux chaînes du même type, vous devez d'abord sélectionner les deux chaînes à échanger, puis appuyez sur la touche **OK** pour échanger l'ordre des deux chaînes. Lorsque le nombre de chaîne dépasse une page, la fonction Saut rapide devient effective et permet de passer rapidement au numéro de chaîne entré.

Permet d'insérer une chaîne pour ajuster l'ordre des chaînes sélectionnées. Après avoir sélectionné la chaîne à insérer, déplacez le curseur là où vous souhaitez insérer la chaîne et appuyez sur la touche **ROUGE**.

7.4.1.3 Editer Chaîne

Sélectionnez une chaîne appuyez sur **OK** pour éditer le N° et/ou le nom.

7.4.1.4 Supprimer Chaîne

Permet de supprimer la ou les chaînes sélectionnées, si un grand nombre de chaîne est sélectionné le processus peut prendre quelques instants, patientez SVP.

7.5 Menu Smart TV

Appuyez sur **MENU** pour afficher le menu principal. Appuyez sur ▲ ▼ pour sélectionner *Smart TV* dans le menu principal. Appuyez sur **OK** pour entrer dans le sous-menu.

Réglages Netflix

Permet de désactiver Netflix.

Affichage sans fil

Partagez l'écran et le son d'appareils, tels qu'un smartphone ou une tablette, sur votre TV sans fil.

Fast Cast

Permet d'utiliser votre smartphone comme télécommande, de regarder les photos sauvegardées sur votre smartphone sur la TV et d'écouter votre musique.

Veille réseau

OFF ou ON.

REMARQUE:

L'application «Affichage sans fil»/"Fast Cast" nécessite une application compatible sur votre smartphone ou votre appareil mobile. Veuillez télécharger une application de partage multimédia et d'affichage sans fil à partir de l'App Store ou du Google Play Store pour utiliser ces fonctionnalités sur votre TV.

AVERTISSEMENT:

- Configurez les paramètres réseau avant d'utiliser les fonctions Smart TV..
- Des réponses et/ou des interruptions lentes peuvent survenir, selon les conditions de votre réseau.
- Si vous rencontrez des problèmes lors de l'utilisation d'une application, veuillez contacter le fournisseur de l'application
- Selon les fournisseurs d'applications, les mises à jour d'une application ou l'application elle-même peuvent être interrompues
- Selon les réglementations de votre pays, certaines applications peuvent avoir un service limité ou ne pas être prises en charge.

7.6 Menu System

Appuyez sur **MENU** pour afficher le menu principal. Appuyez sur ▲/▼ pour sélectionner *System* (Système) dans le menu principal, puis appuyez sur **OK** pour accéder au sous-menu.

<i>Menu langue</i>	Appuyez sur OK ► pour afficher la liste des langues et utilisez ▲/▼ pour sélectionner une langue.
<i>Fuseau horaire</i>	Sélectionnez votre zone.
<i>Heure</i>	Sélectionnez pour activer la synchronisation automatique. Sélectionnez OFF pour définir les options manuellement.
<i>Minuterie mise en veille</i>	Définissez la durée après laquelle le TV passe en veille.
<i>Mis en veille automatique</i>	Définissez la durée après laquelle le TV passe en veille.
<i>Verrou</i>	Verrouille des fonctions particulières. Code par défaut : 1234. Code maître : 0423.
<i>T-Link</i>	Permet d'activer la fonction ARC et rechercher les périphériques CEC connectés au connecteur HDMI de votre TV.
<i>Localisation</i>	Sélectionnez le mode Domicile ou Boutique en fonction de votre environnement.
<i>Réglages HbbTV</i>	En utilisant la fonction HbbTV, vous pourrez parcourir un guide électronique de programmes pour la semaine à venir. Vous pourrez également consultez les programmes passés jusqu'à une semaine et les regarder sans avoir besoin d'ouvrir des applications de « replay TV ».
<i>Common Interface</i>	Appuyez sur OK ou ► pour accéder au menu CAM.
<i>Sous-titres</i>	ON activé OFF désactivé.
<i>Réglage usine</i>	SVP notez que lors de la confirmation de ce choix, tous les paramètres précédemment définis seront supprimés et votre TV sera réinitialisé aux paramètres d'usine !!!

8.0 USB

8.1 Rappel sur l'utilisation du lecteur USB

1. Certains périphériques USB ne sont pas compatibles pour fonctionner correctement avec ce TV.
2. Sauvegarder les données stockées sur votre périphérique USB. En cas de pertes de données accidentelles Strong ne peut être tenu responsable, la sauvegarde des données est de la responsabilité de l'utilisateur.
3. Le temps de chargement peut être plus long pour les fichiers de taille importante.
4. La vitesse de reconnaissance peut dépendre de chaque périphérique USB.
5. Lorsque vous vous connectez ou déconnectez un périphérique USB, assurez-vous bien que le TV n'est pas en mode USB ou les fichiers pourraient être endommagés.
6. SVP utilisez uniquement un périphérique USB formaté en FAT16, FAT32, NTFS (Lecture seulement) fourni avec le système d'opération Windows. Dans le cas d'un dispositif de stockage formaté un format différent et qui ne serait pas pris en charge par Windows, Le dispositif pourrait ne pas être reconnu.
7. Si vous utilisez un périphérique USB qui ne dispose pas de sa propre alimentation externe, assurez-vous bien que son alimentation nécessaire n'excède pas 500 mA. Sinon le TV se mettra en veille automatiquement. Vous devrez alors retirer le périphérique USB avant de redémarrer.
8. Un message *Fichier non pris en charge* sera affiché si le format de fichier n'est pas pris en charge ou le fichier est corrompu.
9. Le système FHD grande image nécessite plus de temps pour s'activer. Ceci n'est pas dû au TV, Merci de patienter.
10. Ce TV peut ne pas supporter certains fichiers multimédias modifiés et améliorés comme le changement de format de codage ou d'autres améliorations techniques.

8.2 USB menu

Vous pouvez lire des fichiers vidéo, musicaux, photos à partir de vos périphériques de stockage USB. Connectez un périphérique de stockage USB au port USB et sélectionnez les types de support sur la page Multimédia : *Film, Musique, Photo* et *texte*. Appuyez sur **OK** ou sur **▶**, l'écran affichera le périphérique USB connecté, appuyez à nouveau sur **OK** pour afficher les dossiers et les fichiers. Appuyez sur **▲▼** ou **◀▶** pour sélectionner un dossier, appuyez sur **OK** pour ouvrir le dossier et sélectionnez les fichiers. Mettez en surbrillance celui que vous souhaitez lire et appuyez sur **▶||** pour lire. Appuyez sur **■** pour arrêter la lecture et revenir au dossier supérieur. Appuyez continuellement sur **RETURN** pour revenir au dossier de niveau supérieur. Répétez l'opération pour sélectionner et lire un autre type de média.

NOTE:

En choisissant l'un des trois types de média, par exemple *Film*, les dossiers afficheront uniquement les fichiers vidéo et aucun autre format.

8.2.1 Lire des films

Fig. 7

Pendant la lecture, appuyez sur **INFO** pour afficher/quitter la barre de menus. Appuyez sur **les touches de commande USB** sur la télécommande pour effectuer les opérations suivantes :

Play & Pause/Stop/Prev/Next

Appuyez sur **▶||** pour lire ou interrompre la lecture ; appuyez sur **■** pour arrêter la lecture ; appuyez sur **◀▶** pour jouer le précédent ou le fichier

vidéo suivant. Vous pouvez aussi appuyer sur **INFO** pour sélectionner l'une des quatre icônes, puis appuyez sur **OK**.

Retour rapide/Avance rapide

Appuyez et maintenez **◀▶** pendant quelques secondes pour avancer ou reculer la lecture, puis appuyez sur **▶||** pour lancer la lecture à partir de la nouvelle position.

8.2.2 Lire de la musique

Fig. 8

Appuyez sur **INFO** ou **OK** pour afficher/sortir de la barre de menu. Appuyez sur les touches de commande **USB** sur la télécommande pour opérer les fonctions suivantes.

Lecture & Pause/Stop/Précédent/Suivant

Appuyez sur **▶||** pour lire ou mettre en pause la lecture. Appuyez sur **■** pour arrêter la lecture. Appuyez sur **◀▶** pour lire le fichier musique le précédent ou suivant. Appuyez sur **◀▶** pour sélectionner l'icône correspondante de la barre de commande, puis appuyez sur **OK**.

Avance rapide/Retour rapide

Appuyez et maintenez **◀▶** pendant quelques secondes pour avancer ou reculer rapidement la lecture où vous le souhaitez, puis appuyez sur **▶||** pour commencer la lecture à partir de la nouvelle position.

NOTE:

- Si un (ou plusieurs) fichier (s) de la liste de lecture est sélectionné, les touches **◀▶** joueront seulement les fichiers sélectionnés.
- Ce menu affiche uniquement les fichiers dont le format est pris en charge.
- Les fichiers avec d'autres extensions ne sont pas affichés, même s'ils sont enregistrés sur le même périphérique de stockage USB.
- Un fichier MP3 re-modulé peut entraîner une certaine distorsion du son pendant la lecture.
- Ce téléviseur prend en charge l'affichage des paroles (en anglais). Le nombre maximum de caractères par ligne est de 48.
- Le nom du fichier, de la musique et des paroles doit être le même pour afficher les paroles pendant que la lecture.
- Si vous voulez afficher des paroles à l'écran associées avec la musique, vous devez les sauvegarder dans le même dossier en utilisant le même nom de fichier avec une extension de fichier ".IRC"

8.2.3 Regarder des photos

Fig. 9

Appuyez sur **INFO** ou **OK** pour afficher/sortir de la barre de menu. Appuyez sur les touches de commande **USB** sur la télécommande pour opérer les fonctions suivantes.









Lecture & Pause/Stop/Précédent/Suivant

Appuyez sur **▶||** pour lire ou mettre en pause la lecture. Appuyez sur **■** pour arrêter la lecture. Appuyez sur **◀▶** pour afficher la photo précédente ou suivante. Appuyez sur **◀▶** pour sélectionner l'icône sur la barre de commande, puis appuyez sur **OK**.





Rotation	Sélectionnez l'icône dans la barre de menu et appuyez sur OK pour pivoter l'image de 90° dans le sens des aiguilles d'une montre ou dans le sens inverse
Zoom In/Zoom Out	Sélectionnez l'icône de la barre de menu et appuyez sur OK pour un zoom avant ou un zoom arrière sur l'image.
BGM	« Background music » (musique de fond) : Cette fonction vous permet d'écouter de la musique préalablement sauvegardée sur un périphérique USB tout en regardant des photos.

NOTE: La fonction de déplacement  est uniquement disponible lorsque l'image est agrandie.

8.2.4 Parcourir les documents texte

Appuyez sur   pour sélectionner *Texte* dans le menu principal. Puis appuyez sur   pour sélectionner le disque dur que vous choisissez de regarder et **OK** pour entrer. Sélectionnez le fichier que vous souhaitez afficher à l'aide de   et validez avec **OK**. Quittez en appuyant sur **OK**. Appuyez sur   pour sélectionner *Retour* et revenir au menu précédent.

8.2.5 Mise à jour Software via USB

Vérifiez régulièrement s'il existe une version améliorée du logiciel disponible sur notre site Web www.strong.tv. Recherchez le numéro du modèle dans la section support de notre site web. Si une version plus récente que celle installée est disponible, vous pouvez télécharger le fichier et le copier sur la racine d'un périphérique USB. Appuyez ensuite sur   pour sélectionner *Mise à jour (USB)* dans le menu *réglages*. Ensuite connectez votre périphérique USB au port USB et appuyez sur **OK** pour mettre à jour le logiciel. Confirmer avec *Oui* en utilisant  . Lorsque la mise à jour est terminée, retirez la clé USB, débranchez le TV de l'alimentation électrique principale et rebranchez.

9.0 PROBLÈMES ET SOLUTIONS

Avant d'appeler un technicien, lisez attentivement les informations suivantes concernant les possibles causes et solutions au problème que vous rencontrez. Si le TV ne fonctionne pas correctement après vérification, s'il vous plaît contactez votre revendeur STRONG Sinon, vous pouvez contacter notre service support via notre site www.strong.tv.

Problème	Possible cause et solution
Pas d'image et pas de son	<ol style="list-style-type: none">1. Vérifiez si le fusible ou le disjoncteur fonctionne.2. Branchez un autre appareil électrique sur la prise pour vous assurer qu'il fonctionne (test croisé)3. La fiche d'alimentation est en mauvais contact avec la sortie4. Vérifiez la source du signal.
Pas de couleur	<ol style="list-style-type: none">1. Changer le système de couleur2. Réglez la saturation.3. Essayez une autre chaîne. Un programme Noir-blanc peut être reçu.
La télécommande ne fonctionne plus	<ol style="list-style-type: none">1. Changez les piles.2. Les piles ne sont pas installées correctement.3. L'alimentation principale n'est pas connectée

Pas d'image mais du son	<ol style="list-style-type: none"> 1. Réglez la luminosité et le contraste. 2. Une erreur de diffusion peut arriver.
Pas de son mais une image	<ol style="list-style-type: none"> 2. Appuyez sur la touche d'augmentation du volume pour augmenter le volume. 3. Le volume est réglé sur silence, appuyez sur  pour rétablir le son. 4. Changer le mode audio. 5. Une erreur de diffusion peut arriver
Distorsion aléatoire de l'image	Elles sont généralement causées par des interférences locales, tels que les voitures, lampes lumière du jour et des sèche-cheveux. Ajustez l'antenne pour réduire les interférences.
Points neigeux, blocages et interférences	<p>Si l'antenne est située dans une zone où le signal est faible, l'image peut être affectée par des points neigeux, des blocages ou des coupures. Lorsque le signal est très faible, il peut être nécessaire d'installer une antenne spéciale pour améliorer la réception</p> <ol style="list-style-type: none"> 1. Ajustez la position et l'orientation de votre antenne 2. Vérifiez la connexion de l'antenne 3. Faire un réglage affiner de la chaîne 4. Essayez une autre chaîne Une erreur de diffusion peut arriver
Echo de signal	Les échos de signal sont causés par le signal de télévision qui suit deux trajets. L'un est la voie directe, l'autre est réfléchi par de grands immeubles, des collines, ou d'autres objets. Modification de la direction ou la position de l'antenne peut améliorer la réception.
Interférence de Radio fréquence	Cette interférence produit ondulations mobiles ou des stries diagonales, et dans certains cas, la perte de contraste de l'image. Trouvez et retirez la source d'interférences radio.
L'image se bloque ou « pixelise » lors de la lecture vidéo et plus souvent avec des contenus HD.	La vitesse de lecture ou d'écriture de votre périphérique USB est peut-être trop faible. Assurez-vous d'utiliser un périphérique de stockage USB avec une vitesse et un espace suffisant. Les clés USB peuvent ne pas supporter une vitesse suffisante.
Pas de signal ou signal faible, réception intermittente.	<ol style="list-style-type: none"> a) Les connexions des câbles sont peut-être desserrées ; De l'humidité s'est introduite dans les câbles ou les connecteurs, il y a à présent de fortes pluies ou une tempête. b) Vérifiez les connexions des câbles, LNB et tout autre appareil branché entre la tête LNB et le récepteur. Attendez que la pluie ou la tempête se calme. Demandez conseil à un professionnel. c) L'antenne parabolique n'est pas pointée correctement vers le bon satellite. Réglez l'antenne ou demandez conseil à un professionnel. d) L'antenne parabolique est trop petite, des arbres ou des bâtiments se situent sur le passage du signal. Changez ou réorientez la parabole. e) Le signal est trop puissant, la parabole est surdimensionnée. Branchez un atténuateur de signaux à l'entrée LNB. Demandez conseil à un professionnel.

Image de mauvaise qualité/ blocage en cas de fortes pluies.	Les fortes pluies atténuent les signaux satellite, en-dessous d'un certain niveau de signal des blocages se produiront. Assurez-vous que votre installation est aux normes afin de minimiser les effets de la pluie. En cas de doute, demandez conseil à un professionnel.
Le TV se coupe lors du branchement d'un câble à l'un des connecteurs.	Redémarrez le TV

NOTE:

Si le problème persiste après ces solutions, s'il vous plaît contactez votre revendeur ou contacter notre service support via notre site www.strong.tv.

10.0 SPECIFICATIONS

Audio

Sorties Audio : 8 W + 8 W

Vidéo

Gamme de fréquence : DVB-T/T2 : 174 MHz-230 MHz ; 470 MHz-860 MHz
DVB-C : 113-858 MHz
DVB-S/S2 : 950 MHz-2150 MHz
DTV : DVB-T/T2, DVB-S/S2, DVB-C
ATV : PAL/SECAM (BG/DK/1)
AV : PAL, NTSC

Connecteurs 43,49 & 55 pouces

1x ANT/CABLE IN
1x SAT IN
1x CI+
3x HDMI
2x USB
1x LAN (RJ-45)
1x S/PDIF (optique.)
1x AV IN 3,5 mm
1x ECOUTEURS

Données Générales

Tension d'opération : 180 ~ 240 V AC 50/60 Hz
Consommation : 43": max. 85 W, typ. 31 W
49": max. 140 W, typ. 60 W
55": max. 145 W, typ. 84 W
Consommation en veille : 43", 49", 55": ≤ 0.5 W
Température opérationnelle : +5 °C ~ +35 °C
Température de stockage : -15 °C ~ +45 °C
Humidité opérationnelle : 20% ~ 80% RH, non-condensée
Humidité de stockage : 10% ~ 90% RH, non-condensée
Dimensions (WxHxD) mm : 43": 970 x 210 x 616
49": 1103 x 245 x 700

Poids Net :

55": 1242 x 245 x 779

43": 9.6 kg

49": 14 kg

55": 17.2 kg

Protection des données:

Sachez que STRONG, ses partenaires fabricants, les fournisseurs d'applications et les fournisseurs de services peuvent collecter et utiliser des données techniques et des informations connexes, notamment des informations techniques sur cet appareil, le logiciel système et d'application et les périphériques. STRONG, ses partenaires fabricants les fournisseurs d'applications et les fournisseurs de services peuvent utiliser ces informations pour améliorer leurs produits ou pour vous fournir des services ou des technologies, dans la mesure où ils ne vous identifient pas personnellement.

De plus, gardez à l'esprit que certains services fournis - déjà présents dans l'appareil ou que vous installez - peuvent demander une inscription pour laquelle vous devez fournir des données personnelles.

De plus, sachez que certains services qui ne sont pas préinstallés mais peuvent être installés peuvent collecter des données personnelles même sans fournir d'avertissement supplémentaire et que STRONG ne peut être tenu pour responsable d'une éventuelle violation de la protection des données par des services non préinstallés.